

# QuickShot™

3A9303J

ES



## Instrucciones importantes de seguridad

Lea todas las advertencias e instrucciones de este manual y del manual de la batería y del cargador antes de utilizar el equipo. Debe familiarizarse con los controles y el uso adecuados del equipo. Guarde estas instrucciones.



## Información médica importante

Lea la tarjeta de indicaciones médicas facilitada con la pistola. Contiene información para un doctor sobre cómo tratar las lesiones por inyección. Téngala a mano cuando maneje el equipo.

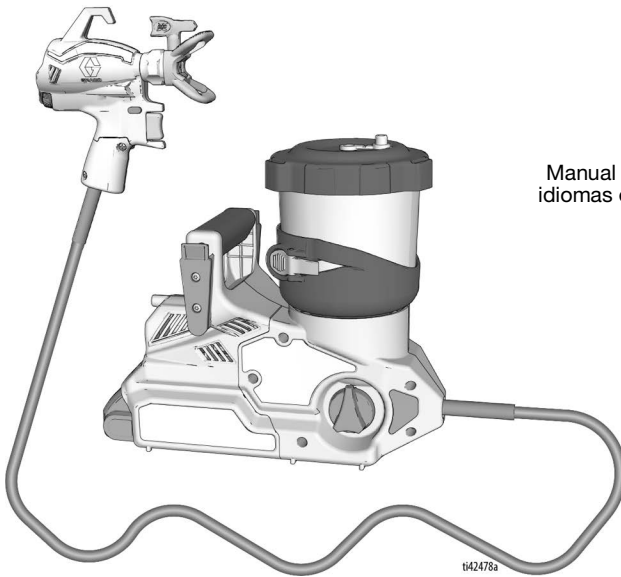

Manual disponible en más idiomas en [www.graco.com](http://www.graco.com)

ti42478a

**POWERED BY**

**DEWALT**







**Únicamente para aplicaciones de pulverización portátiles de pinturas y recubrimientos con fines arquitectónicos. No aprobado para uso en atmósferas explosivas o ubicaciones (clasificadas como) peligrosas. Únicamente para uso profesional.**

PROVEN QUALITY. LEADING TECHNOLOGY.

## Índice

<b>Modelos</b> .....	<b>3</b>
Manuales relacionados .....	3
<b>Información importante sobre la conexión a tierra</b> .....	<b>4</b>
<b>Advertencias</b> .....	<b>5</b>
<b>Conozca su pulverizador</b> .....	<b>8</b>
<b>Conozca sus controles</b> .....	<b>9</b>
<b>Instrucciones para la conexión a tierra</b> .....	<b>10</b>
(Materiales inflamables o con base de aceite) .....	10
Cubos .....	10
<b>Configuración</b> .....	<b>11</b>
Configuración del pulverizador .....	12
Colocación del cinturón .....	13
<b>Puesta en marcha</b> .....	<b>14</b>
<b>Pulverización</b> .....	<b>16</b>
Control de caudal .....	16
Selección de boquilla y presión .....	16
Orientación de la boquilla de pulverización .....	16
Técnicas de pulverización .....	17
Apuntar la pistola de pulverización .....	17
Cuando apretar y soltar el gatillo .....	17
Calidad del patrón de pulverización .....	17
Eliminación de obstrucciones en la boquilla .....	18
Instalación de la boquilla de pulverización .....	19
Rellenar la copa .....	20
Pausa en la pulverización .....	21
<b>Limpieza</b> .....	<b>22</b>
Limpieza del pulverizador .....	22
<b>Almacenamiento</b> .....	<b>25</b>
<b>Referencia</b> .....	<b>26</b>
Compatibilidad del fluido de limpieza .....	26
<b>Reciclaje y eliminación</b> .....	<b>27</b>
Final de la vida útil del producto .....	27
<b>Resolución de problemas</b> .....	<b>28</b>
<b>Resolución de problemas avanzada</b> .....	<b>32</b>
Residuos en la bomba o la pistola .....	32
Verificación del montaje .....	35
<b>Piezas de repuesto</b> .....	<b>36</b>
Lista de piezas .....	37
<b>Piezas de repuesto</b> .....	<b>39</b>
Piezas de reparación ampliadas .....	39
<b>Especificaciones técnicas</b> .....	<b>40</b>
<b>Garantía estándar de Graco</b> .....	<b>42</b>

## Modelos

Aprobaciones	Modelo	Nombre del pulverizador	Voltaje del cargador	Familia de boquillas	Tamaño de la boquilla
 Intertek 110474 Certificado según la norma CAN/CSA C22.2 N.º 68 Conforme a la norma UL 1450	20B473	Ultra QuickShot N/D	120 V	FFLPxxx	0,008 – 0,016 pulg. (0,20 – 0,41 mm)
	826308	Ultimate QuickShot NA	120 V		
	20B476	Ultra QuickShot	230 V CEE		
	20B477	Ultra QuickShot Japón	100 V		
	20B478	Ultra QuickShot Corea	230 V		
	20B479	Ultra QuickShot Australia y Nueva Zelanda (ANZ)	230 V		
	20B475	Ultra QuickShot Reino Unido	230 V		

Presión máxima de trabajo de 14 MPa (138 bar, 2000 psi)

Compatible con las siguientes baterías  
DEWALT: DCB183 y DCB203

### Vídeo de funcionamiento

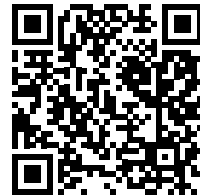

[graco.com/quickshotsupport](http://graco.com/quickshotsupport)

### Manuales relacionados

Manual en inglés	Descripción
	Manual del cargador DeWALT

## Información importante sobre la conexión a tierra



# Información importante sobre la conexión a tierra

La siguiente información tiene por objeto ayudarle a determinar cuándo debe utilizar el cable de conexión a tierra suministrado con su pulverizador.

Lea la información de la etiqueta del envase del producto para determinar si es de base de aceite o inflamable. Solicite una hoja de datos de seguridad (SDS) a su proveedor.

Las etiquetas del envase y las hojas de datos de seguridad (SDS) le explicarán el contenido del material y las precauciones específicas relacionadas.

Las pinturas, los recubrimientos y los materiales de limpieza normalmente se incluyen en una de las siguientes **3 categorías básicas**:

¿Se necesita un enchufe y un cable de conexión a tierra?	Tipo de material
No	<b>BASE AGUA:</b> La etiqueta del envase debe indicar que el material puede limpiarse con agua y jabón.
Sí 	<b>BASE DE ACEITE:</b> La etiqueta del envase debe indicar que el material es COMBUSTIBLE y que se puede limpiar con esencias minerales o diluyente de pintura no inflamables. Use los materiales con base de aceite en exteriores o en interiores bien ventilados. Consulte las advertencias de seguridad de este manual. Siga las <b>Instrucciones para la conexión a tierra</b> , página 10, cuando utilice este tipo de material.
Sí 	<b>INFLAMABLE:</b> Este tipo de material contiene disolventes inflamables como el xileno, tolueno, nafta, metil-etil-cetona, reductor de laca, acetona, alcohol desnaturalizado y aguarrás. La etiqueta del envase debe indicar que este material es INFLAMABLE. Use los materiales inflamables en exteriores o en una zona bien ventilada con corriente de aire fresco. Siga las <b>Instrucciones para la conexión a tierra</b> , página 10, cuando utilice este tipo de material.



## Advertencias

Las advertencias siguientes corresponden a la configuración, el uso, la conexión a tierra, el mantenimiento y la reparación de este equipo. El signo de exclamación le indica que se trata de una advertencia general, y el símbolo de peligro se refiere a un riesgo específico de procedimiento. Cuando aparezcan estos símbolos en el cuerpo de este manual o en las etiquetas de advertencia, consulte nuevamente estas advertencias. Los símbolos y advertencias de peligros específicos de un producto no incluidos en esta sección pueden aparecer a lo largo de este manual donde corresponda.

### **ADVERTENCIA**



#### **PELIGRO DE INCENDIO Y EXPLOSIÓN**

Los vapores inflamables, como los de disolvente o pintura, en la zona de trabajo pueden incendiarse o explotar. Para ayudar a prevenir incendios y explosiones:



- No pulverice materiales inflamables o combustibles cerca de una llama abierta o fuentes de ignición, como cigarrillos, motores y equipos eléctricos.
- No use pintura o disolvente que contenga hidrocarburos halogenados.
- Mantenga la zona de pulverización bien ventilada. Mantenga un buen volumen de aire fresco circulando por la zona.
- El pulverizador produce chispas. Mantenga el conjunto de la bomba en una zona bien ventilada cuando realice tareas de pulverización, lavado, limpieza o reparación. No pulverice sobre el conjunto de la bomba.
- No fume en la zona de pulverización ni pulverice cuando haya chispas o una llama presentes.
- No accione interruptores de luz, motores o productos similares que produzcan chispas en la zona de pulverización.
- Mantenga la zona limpia y sin contenedores de pintura o disolvente, trapos y otros materiales inflamables.
- Debe conocer el contenido de las pinturas y los disolventes que está pulverizando. Lea todas las Hojas de datos de seguridad (SDS) y las etiquetas de los envases suministrados con las pinturas y los disolventes. Siga las instrucciones de seguridad del fabricante de la pintura y del disolvente.
- Mantenga un extintor de incendios que funcione correctamente en la zona de trabajo.

#### **Materiales inflamables y con base de aceite**

El paso de pintura o disolvente a través del equipo puede generar electricidad estática. La electricidad estática en presencia de vapores de pintura o disolvente genera riesgo de incendio o explosión. Para ayudar a prevenir incendios y explosiones cuando se utilizan materiales a base de aceite o inflamables:

- Conecte el enchufe y el cable de conexión a tierra a una toma de tierra fiable.
- Si hay chispas por electricidad estática o siente una carga estática, deje de trabajar inmediatamente. No utilice el pulverizador hasta haber identificado y corregido el problema.
- Todas las piezas del sistema de pulverización, incluso la bomba, conjunto de manguera, pistola de pulverización y objetos en la zona de pulverización deben estar puestos a tierra correctamente para evitar descargas estáticas y chispas. Use mangueras Graco para pulverizadores de pintura airless de alta presión, conductoras o puestas a tierra. Siga las **Instrucciones para la conexión a tierra**, página 10.
- Verifique que todos los recipientes o sistemas colectores estén puestos a tierra para evitar descargas estáticas. No use bolsas de cubos, salvo que sean antiestáticas o conductoras.

## **ADVERTENCIA**



### **PELIGRO DE INYECCIÓN DE FLUIDO EN LA PIEL**

La pulverización a alta presión puede inyectar toxinas en el cuerpo y causar lesiones graves que pueden acabar provocando amputaciones. En caso de que se produzca la inyección, **obtenga inmediatamente tratamiento quirúrgico.**



- No dirija la pistola ni el chorro de pulverización hacia personas o animales.
- Mantenga las manos y otras partes del cuerpo alejadas de la descarga. Por ejemplo, no intente detener las fugas con ninguna parte del cuerpo.
- Utilice siempre el portaboquillas. No pulverice sin el portaboquillas puesto.
- Utilice boquillas de pulverización de Graco.
- Sea precavido al limpiar y cambiar las boquillas de pulverización. En caso de que la boquilla se obstruya mientras pulveriza, siga el **Procedimiento de descompresión** para apagar la unidad y aliviar la presión antes de retirar la boquilla de pulverización para limpiarla.
- El equipo mantiene la presión una vez que se ha apagado la alimentación. No deje el equipo con tensión ni presurizado mientras esté desatendido. Siga el **Procedimiento de descompresión** cuando el equipo esté desatendido o no esté en uso, y antes de realizar tareas de mantenimiento, limpieza o extracción de piezas.
- Revise las mangueras y las piezas en busca de signos de daños. Sustituya todas las mangueras y piezas dañadas.
- El sistema es capaz de generar una presión de 13,8 MPa (138 bar, 2000 psi). Utilice piezas o accesorios Graco capaces de soportar una presión nominal mínima de 13,8 MPa (138 bar, 2000 psi).
- Ponga siempre el seguro del gatillo cuando no esté pulverizando. Verifique que el seguro del gatillo funcione correctamente.
- Antes de utilizar la unidad, verifique que todas las conexiones estén ajustadas.
- Sepa cómo parar la unidad y purgar rápidamente la presión. Familiarícese a fondo con los controles.



### **PELIGRO DEBIDO AL USO INCORRECTO DEL EQUIPO**

El uso incorrecto del equipo puede causar la muerte o lesiones graves.



- Al pintar, utilice siempre guantes, protección ocular y un respirador o mascarilla adecuados.
- No lo haga funcionar ni pulverice cerca de los niños. Mantenga a los niños alejados del equipo en todo momento.
- No se incline ni se ponga de pie sobre un soporte inestable. Mantenga un apoyo y equilibrio efectivos en todo momento.
- Manténgase alerta y preste atención a lo que hace.
- No use el equipo si está cansado o bajo los efectos de medicamentos o del alcohol.
- No retuerza ni doble la manguera.
- No exponga la manguera a temperaturas o presiones que excedan las especificaciones de Graco.
- No utilice la manguera para levantar ni tirar del equipo.
- No altere ni modifique el equipo. Las alteraciones o modificaciones pueden anular las aprobaciones de las agencias y suponer peligros para la seguridad.
- Asegúrese de que todos los equipos tengan los valores nominales y las aprobaciones acordes al entorno en que los usa.

## **ADVERTENCIA**



### **PELIGRO DEBIDO AL USO DE PIEZAS DE ALUMINIO SOMETIDAS A PRESIÓN**

El uso de fluidos incompatibles con el aluminio en el equipo presurizado puede provocar reacciones químicas severas y la rotura del equipo. Cualquier incumplimiento de esta advertencia puede causar la muerte, lesiones graves o daños a la propiedad.

- No use 1,1,1 tricloroetano, cloruro de metileno ni otros disolventes de hidrocarburos halogenados o fluidos que contengan dichos disolventes.
- No use lejías cloradas.
- Muchos otros fluidos pueden contener sustancias químicas que pueden reaccionar con el aluminio. Consulte con su proveedor de materiales para comprobar la compatibilidad.



### **RIESGO DE COMPATIBILIDAD DE BATERÍA Y CARGADOR**



- Con esta herramienta, utilice solamente cargadores y baterías 18V Max o 20V Max de la marca DEWALT.
- **LEA TODAS LAS INSTRUCCIONES** que se incluyen con esta herramienta relativas a la seguridad y al uso de baterías y cargadores DEWALT.
- No lave ni pulverice la batería.
- No limpie la batería con nada que no sea un paño humedecido con agua.



### **PELIGRO POR VAPORES O FLUIDOS TÓXICOS**

Los vapores o fluidos tóxicos pueden provocar lesiones graves o incluso la muerte si salpican a los ojos o la piel, se inhalan o se ingieren.

- Lea las hojas de datos de seguridad (SDS) para conocer los peligros específicos de los fluidos que esté utilizando.
- Guarde los fluidos peligrosos en un envase adecuado que haya sido aprobado. Proceda a su evacuación siguiendo las directrices pertinentes.



### **EQUIPO DE PROTECCIÓN INDIVIDUAL**

Use equipos de protección adecuados en la zona de trabajo para evitar lesiones graves, como daños oculares, pérdida auditiva, inhalación de vapores tóxicos o quemaduras. Los equipos de protección incluyen, entre otros, lo siguiente:

- Protección ocular y auditiva.
- Mascarillas, ropa de protección y guantes según lo recomendado por los fabricantes del fluido y del disolvente.

# Conozca su pulverizador

## Conozca su pulverizador

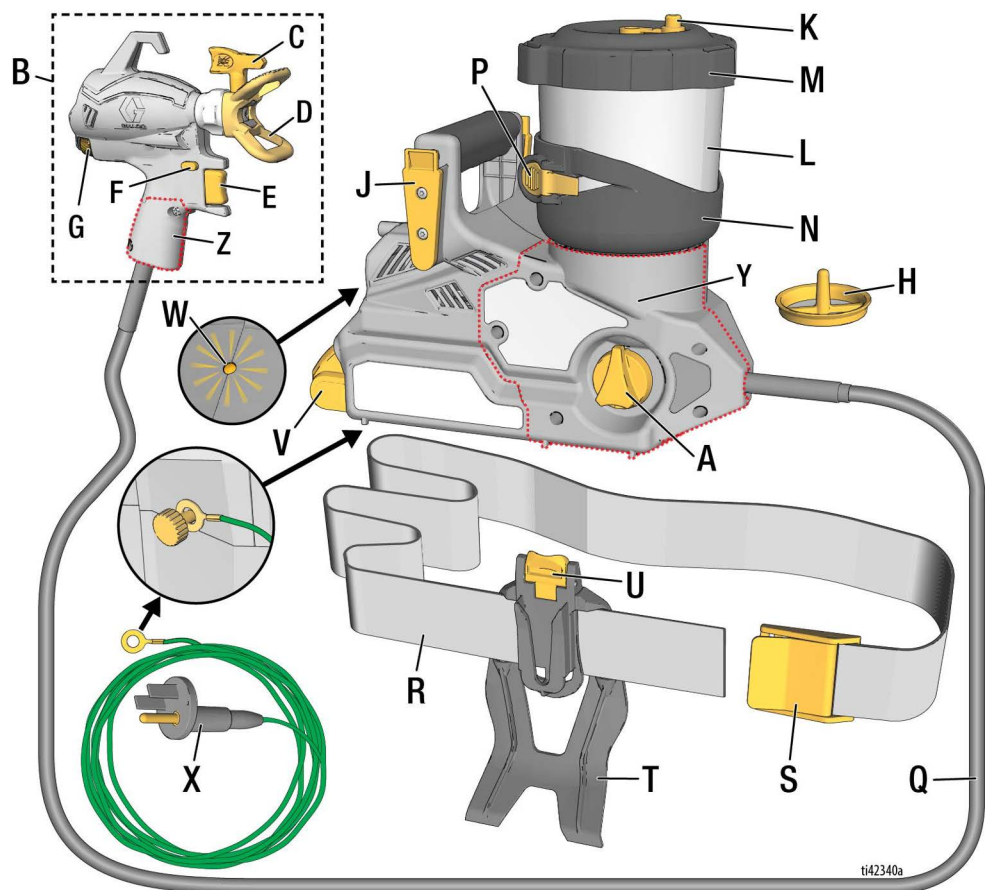

A	Perilla de cebado
B	Pistola de pulverización
C	Boquilla de pulverización (se incluyen 2)
D	Portaboquillas
E	Gatillo
F	Seguro del gatillo
G	Control de caudal
H	Filtro de bomba (se incluyen 2)
J	Pinza para cinturón (en pulverizador)
K	Tapón de almacenamiento (se incluyen 2)
L	Copa
M	Tapa de la copa

N	Soporte de la copa
P	Palanca de liberación de la copa
Q	Manguera
R	Cinturón
S	Hebilla de cinturón
T	Pistolera de cinturón
U	Clip de liberación de la pistolera
V	Batería
W	Luz indicadora de diagnóstico
X	Enchufe y cable de conexión a tierra
Y	Tapa de acceso a ProConnect, pulverizador
Z	Tapa de acceso a ProConnect, pistola

## Conozca sus controles

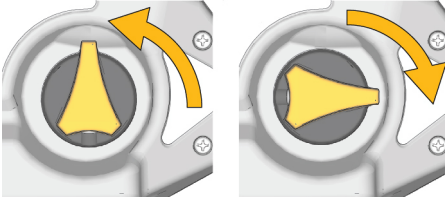
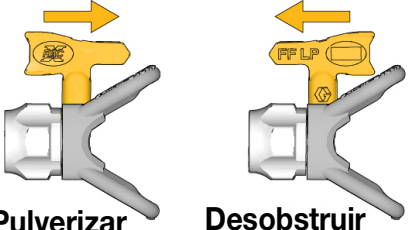
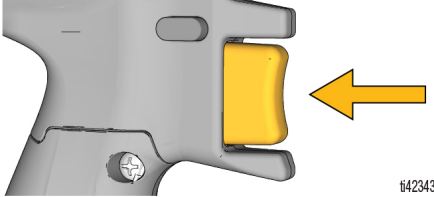
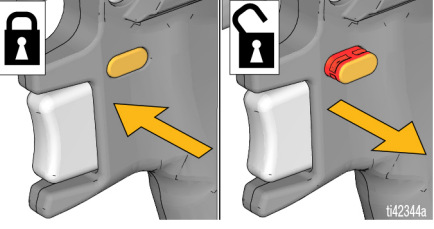
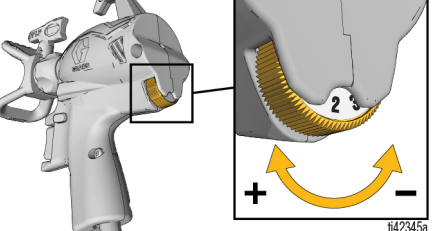
 <p><b>Cebado</b> <b>Pulverizar</b> <small>ti42341a</small></p>	<p><b>Perilla de cebado</b></p> <p>El botón de cebado dirige el fluido a la copa o a la boquilla de pulverización. Al cebar, sirve para purgar el aire de la bomba. El pulverizador no pulverizará si hay aire en la bomba.</p> <p>Gire hacia arriba la perilla de cebado del pulverizador, a la posición de cebado (PRIME), cuando cebe el pulverizador o para aliviar la presión del sistema.</p> <p>Gire hacia delante la perilla de cebado, a la posición SPRAY, para pulverizar fluido.</p>
 <p><b>Pulverizar</b> <b>Desobstruir</b> <small>ti42342a</small></p>	<p><b>Boquilla de pulverización</b></p> <p>La boquilla es la clave para la tecnología de pulverización airless. La pintura a alta presión bombeada por el pequeño orificio de la boquilla del pulverizador sale en forma de pulverización.</p> <p>La boquilla del pulverizador se puede girar para eliminar rápidamente las obstrucciones.</p>
 <p><small>ti42343a</small></p>	<p><b>Gatillo</b></p> <p>El gatillo controla el funcionamiento del pulverizador.</p>
 <p><small>ti42344a</small></p>	<p><b>Seguro del gatillo</b></p> <p>Cuando está puesto, el seguro del gatillo evita que la pistola pulverice, y lo permite cuando está quitado.</p> <p>Cuando el seguro del gatillo está puesto, la parte roja no se ve. Ponga el seguro del gatillo cuando no esté pulverizando.</p>
 <p><small>ti42345a</small></p>	<p><b>Control de caudal</b></p> <p>La función de control de caudal le permite ralentizar o acelerar la pulverización.</p>

## Instrucciones para la conexión a tierra (Materiales inflamables o con base de aceite)



El equipo se debe conectar a tierra para reducir el riesgo de chispas por electricidad estática. Las chispas por electricidad estática pueden provocar la ignición o explosión de los vapores. Una buena conexión a tierra proporciona una vía de escape para la corriente eléctrica.

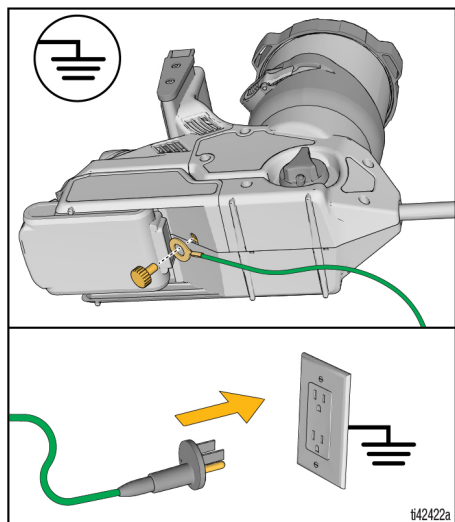

El pulverizador está equipado con un enchufe y cable de tierra. El enchufe debe conectarse a una toma eléctrica con buena conexión a tierra cuando se vayan a pulverizar o a limpiar materiales inflamables o con base de aceite, consulte **Información importante sobre la conexión a tierra**, página 4. Cuando conecte el enchufe y el cable de tierra, aleje el pulverizador de la zona de pulverización.

Si el cable de tierra no es lo bastante largo y no llega a una toma eléctrica con conexión a tierra, use un cable de extensión de 3 conductores puesto a tierra entre el enchufe y la toma de corriente.

## Cubos

**Fluidos inflamables o con base de aceite:** siga los códigos y reglamentos locales. Use solo cubos metálicos conductores, colocados sobre una superficie conectada a tierra, como hormigón.

No coloque el cubo sobre una superficie no conductora, como papel o cartón, que pueda interrumpir la continuidad de la conexión a tierra.



**Siempre conecte a tierra un cubo metálico:** conecte un cable de tierra al cubo. Sujete un extremo al cubo y el otro a una toma de tierra fiable, como una tubería de agua.

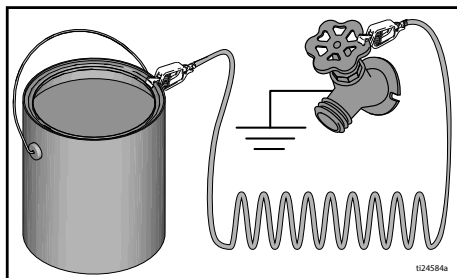

## Configuración

### Procedimiento de descompresión



Siga el Procedimiento de descompresión siempre que vea este símbolo.



Este equipo seguirá presurizado hasta que se alivie manualmente la presión. Para ayudar a evitar lesiones graves por fluido presurizado, como la inyección en la piel y salpicaduras de fluido, siga el Procedimiento de descompresión cuando deje de pulverizar y antes de limpiar, revisar, transportar o dar servicio al equipo.

1. Gire la perilla de cebado hacia arriba, a la posición de cebado (PRIME), para aliviar la presión del sistema.

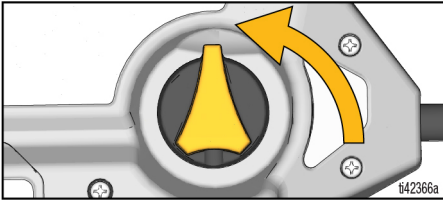

2. Sujete firmemente la tuerca metálica del portaboquillas contra un cubo metálico conectado a tierra. Apunte la pistola de pulverización hacia el interior del cubo, quite el seguro del gatillo y dispare la pistola para aliviar la presión.

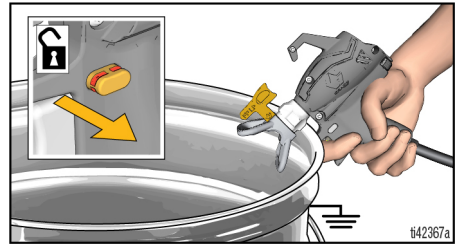

**NOTA:** Deje la perilla de cebado en la posición de cebado hasta que esté listo para volver a pulverizar.



## Configuración del pulverizador



Los vapores inflamables (como los de disolvente o pintura) en la zona de trabajo pueden incendiarse o explotar.

Consulte las **Instrucciones para la conexión a tierra**, página 10.

No pulverice fluidos inflamables o combustibles en una zona confinada. Cuando pulverice materiales inflamables o combustibles:

- Cuando vaya a rellenar, traslade el pulverizador completo a un lugar bien ventilado y alejado de materiales inflamables o combustibles, tales como pinturas y disolventes.
- Entre rellenado y rellenado, mantenga tapados los envases de material.

Al pulverizar un material **inflamable o con base de aceite**, revise el apartado **Compatibilidad del fluido de limpieza**, página 26 y siga las **Instrucciones para la conexión a tierra**, página 10.

**NOTA:** Se recomienda colar previamente la pintura siempre antes de llenar la copa.

1. Ponga el seguro del gatillo. Gire la perilla de cebado hacia la posición de cebado (PRIME).
2. Retire la tapa de la copa.

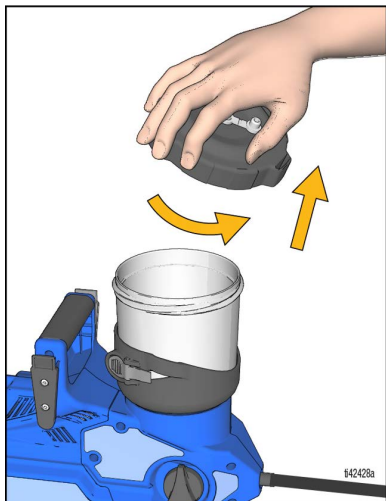

3. Verifique que el filtro de la bomba esté puesto en el fondo de la copa, en la entrada de la bomba. Con las pinturas, use el filtro de malla de 60 de color negro y, con los tintes y materiales poco espesos, use el filtro de malla 100 azul.

**NOTA:** Un filtro de la bomba sucio u obstruido afectará al rendimiento del pulverizador o provocará pérdida de cebado.

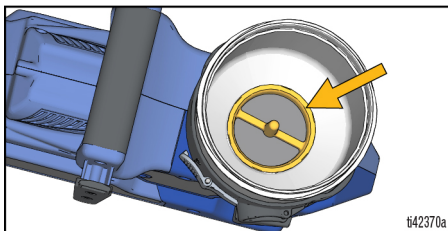

4. Llene la copa con pintura y vuelva a poner la tapa.

**NOTA:** NO agite los materiales que vayan a usarse usados con este pulverizador. Algunas lacas y esmaltes para acabado fino atrapan aire cuando se agitan, lo que puede afectar el rendimiento del pulverizador. Remueva el material o verifique la recomendación del fabricante para el material que se va a pulverizar.

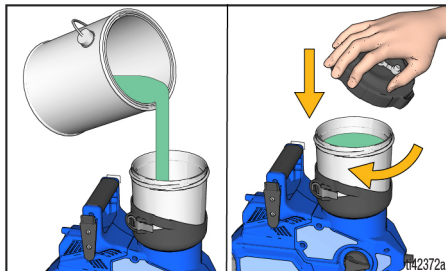

**NOTA:** El uso de un tapón de almacenamiento encima de la tapa de la copa es opcional. El tapón de almacenamiento debe abrirse mientras se pulveriza para evitar bloqueos por aire y la pérdida de cebado.

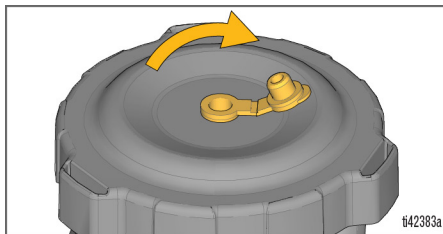



## Colocación del cinturón

1. Ponga la pistolera en el cinturón, colocada según prefiera el usuario (a la izquierda, derecha o atrás).

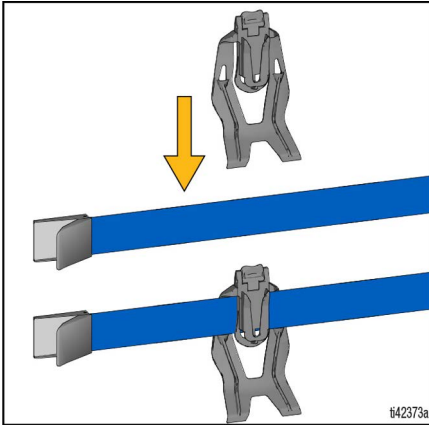

2. Póngase el cinturón alrededor de la cintura y apriete hasta quede ceñido. Cierre la hebilla de cinturón.

**NOTA:** Se recomienda tensar bastante el cinturón para garantizar que el pulverizador quede bien sujeto durante su uso.

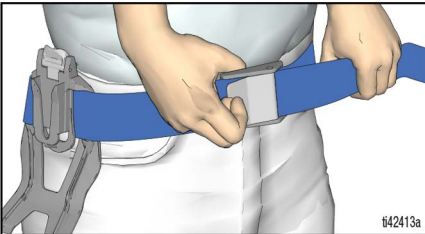

3. Acople el pulverizador a la pistolera del cinturón en la orientación que prefiera (manguera mirando hacia delante o hacia atrás).

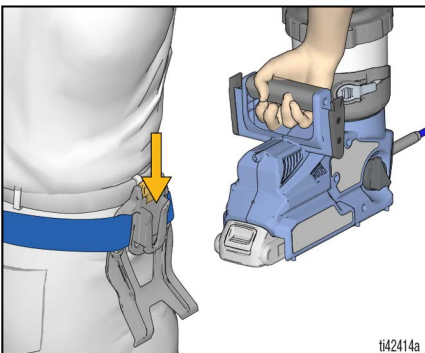

4. La pistola de pulverización se colgará por la parte exterior del pulverizador, como se muestra, para poder tener las manos libres.

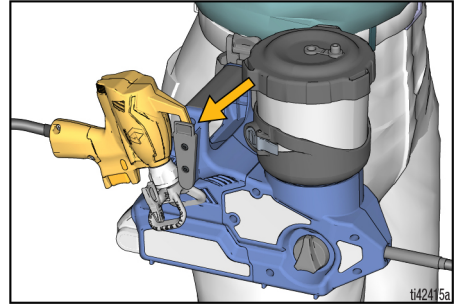

5. Para retirar el pulverizador del cinturón, presione el clip de liberación de la pistolera y tire hacia arriba del pulverizador.

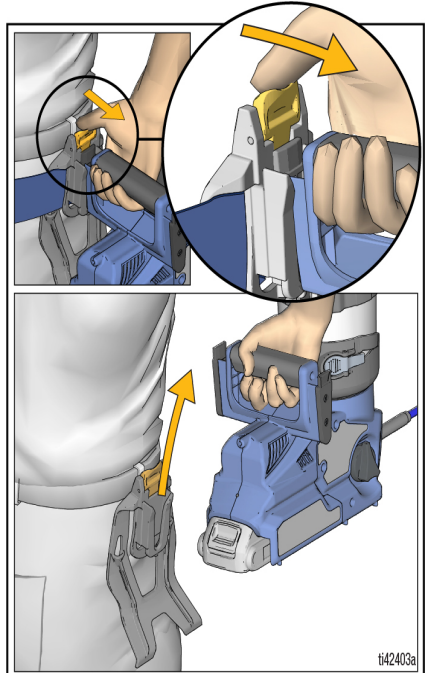

**NOTA:** La longitud que sobre del cinturón puede cortarse al tamaño deseado con unas tijeras.

## AVISO

Nunca tire del pulverizador agarrándolo de la manguera. Si lo hace, podrían dañarse o desconectarse los cables del pulverizador o de la pistola.

## Puesta en marcha

Comience siempre con una batería totalmente cargada. No salpique ni sumerja la batería o el cargador en agua o disolventes. Consulte la información sobre la batería y el cargador que se incluyen con el pulverizador.



Sustituya y cargue la batería solamente en zonas bien ventiladas y alejadas de materiales inflamables o combustibles, incluso pinturas y disolventes.

1. Quite el seguro del gatillo y compruebe que la posición de cebado está en la posición de cebado (PRIME).

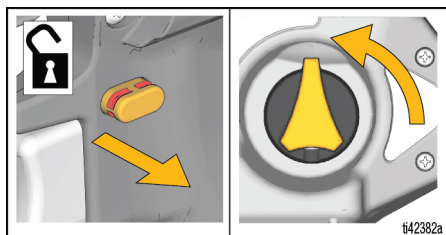

2. Gire la boquilla de pulverización para ponerla en la posición de desobstrucción.

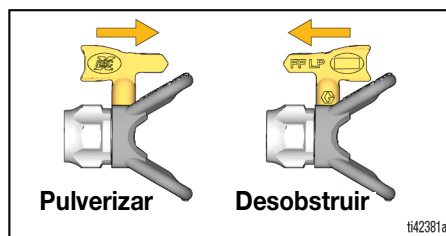

3. Ponga una batería cargada al máximo en el pulverizador.

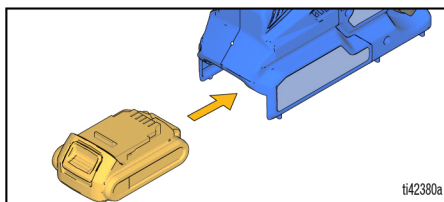

4. Compruebe que el tapón de almacenamiento está ABIERTO.

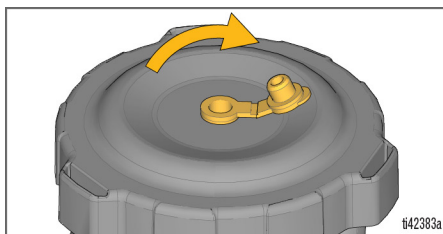

5. Para cebar la bomba, apunte la pistola de pulverización hacia un cubo de desechos y apriete el gatillo durante 10 segundos. Esto purgará el aire de la bomba.

**NOTA:** La pistola de pulverización electrónica siempre está abierta cuando se tiene el gatillo apretado, de modo que puede que salga un poco de fluido durante el cebado.

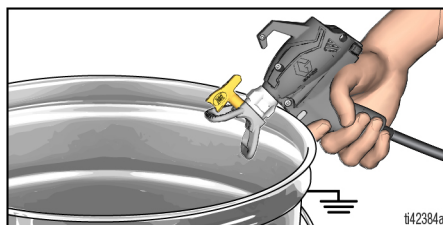

6. Gire la perilla de cebado hacia delante, a la posición de pulverización (SPRAY).

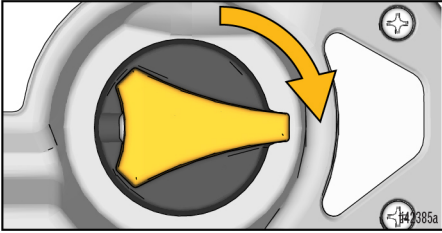

7. Para cebar la manguera y la pistola de pulverización, apunte la pistola hacia un cubo de desechos y apriete el gatillo durante 10 segundos o hasta que salga un flujo constante de pintura. Esto purgará el aire (y el fluido de almacenamiento) de la manguera y de la pistola.

**NOTA:** Para evitar daños en la bomba, si el pulverizador no pulveriza al cabo de 10 segundos, PARE y repita la PUESTA EN MARCHA.

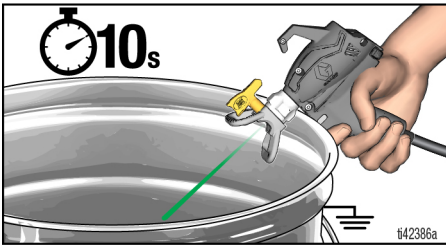

8. Gire la boquilla hasta la posición de pulverización.

**¡Ahora está listo para pulverizar!**

## Pulverización



Antes de pulverizar, dedique un momento a revisar estos sencillos consejos para garantizar el éxito de su proyecto de pulverización.

**NOTA:** Para una correcta pulverización, use solamente boquillas de la familia FFLP de Graco con su pistola de pulverización.

Si se pulveriza un material **inflamable o con base de aceite**, siga las **Instrucciones para la conexión a tierra**, página 10.

## Control de caudal

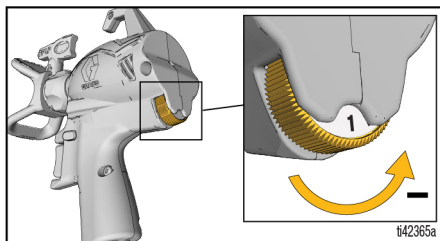

El control de caudal permite ajustes de presión precisos. Para evitar la sobrepulverización, empiece siempre con la velocidad más baja y vaya incrementando la velocidad poco a poco hasta que obtenga un patrón de pulverización aceptable.

## Selección de boquilla y presión

Consulte la tabla siguiente para obtener recomendaciones generales sobre tamaños de boquillas de pulverización y ajustes de control de caudal para materiales. Consulte también la lata de pintura (material) para ver las recomendaciones del fabricante.

	Materiales					
	Tintes para interiores/ Capas transparentes para interiores y exteriores	Tintes sólidos para exteriores	Esmaltes	Imprimaciones	Pinturas de látex para interiores	Pinturas de látex para exteriores
<b>Control de caudal</b>	1 – 4	4 – 8	4 – 10	6 – 10	6 – 10	6 – 10
Tamaño del orificio de la boquilla						
0,008 pulg. (0,20 mm)	✓	✓	✓			
0,010 pulg. (0,25 mm)	✓	✓	✓			
0,012 pulg. (0,30 mm)	✓	✓	✓			
0,014 pulg. (0,36 mm)		✓	✓	✓	✓	✓
0,016 pulg. (0,41 mm)			✓	✓	✓	✓

## Orientación de la boquilla de pulverización



Para evitar daños graves causados por inyección en la piel, no ponga la mano delante de la boquilla ni del portaboquillas.

1. Ponga el seguro del gatillo.

2. Ajuste el portaboquillas en el sentido deseado de pulverización, vertical u horizontal.

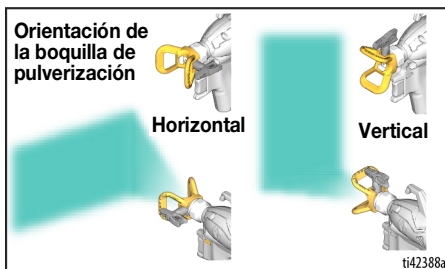

## Técnicas de pulverización

Use un trozo de cartón para practicar estas técnicas básicas de pulverización antes de comenzar a pulverizar la superficie.

- Sostenga la pistola de pulverización a una distancia de 30 cm (12 pulg.) de la superficie y apunte hacia esta de forma recta. Si se inclina la pistola para dirigir el ángulo de pulverización, se producirá un acabado no uniforme.
- Flexione la muñeca para que la pistola apunte siempre en posición recta. Si se mueve la pistola en abanico para dirigir la pulverización en forma angulada, se producirán acabados no uniformes.

**NOTA:** La velocidad con la que mueva la pistola afectará la aplicación de la pulverización. Si el material presenta irregularidades, se está moviendo demasiado deprisa. Si el material chorrea, es que se está moviendo demasiado lento. Consulte el apartado **Resolución de problemas**, página 28.

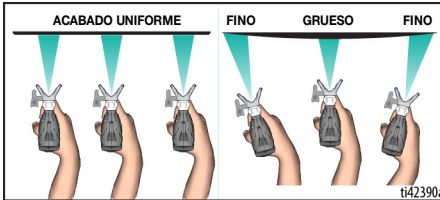

## Apuntar la pistola de pulverización

Dirija la pistola hacia el borde inferior de la pasada anterior, solapando cada pasada al 50 %.

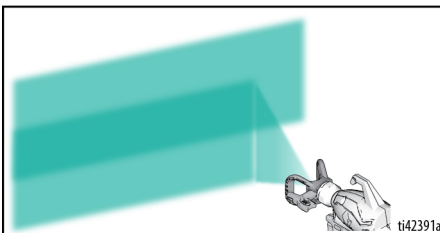

## Cuando apretar y soltar el gatillo

Apriete el gatillo después de iniciar la pasada. Suelte el gatillo antes de finalizar la pasada. La pistola de pulverización debe estar en movimiento cuando se apriete y suelte el gatillo.

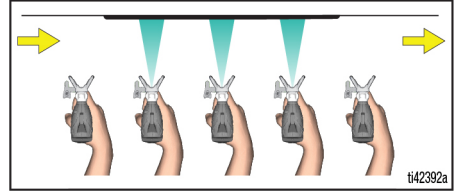

## Calidad del patrón de pulverización

Un patrón de pulverización correcto se distribuye uniformemente a medida que llega a la superficie.

- La pulverización debería estar atomizada (distribuida uniformemente, sin fisuras ni bordes).

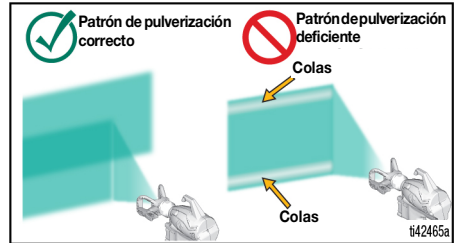

Si aparecen colas al pulverizar a máxima presión de pulverización:

- La boquilla de pulverización puede estar desgastada. Consulte el apartado **Selección de boquilla y presión**, página 16.
- Tal vez haga falta una boquilla más pequeña.
- Puede que haya que diluir el material. Siga las recomendaciones del fabricante.

## Eliminación de obstrucciones en la boquilla



Para evitar daños graves causados por inyección en la piel, no ponga la mano delante de la boquilla ni del portaboquillas.

1. Suelte el gatillo. Ponga el seguro del gatillo. Gire la boquilla de pulverización hacia la posición de desobstrucción. Quite el seguro del gatillo. Dispare la pistola en un cubo de desechos para eliminar la obstrucción.

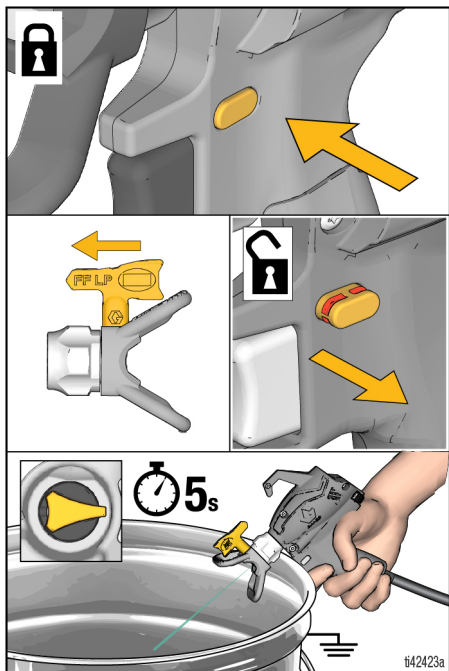

2. Ponga el seguro del gatillo. Gire la boquilla hasta la posición de pulverización. Quite el seguro del gatillo y siga pulverizando.

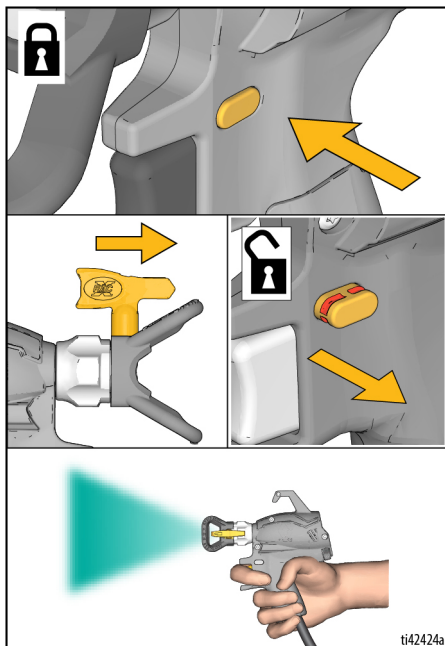

**NOTA:** Si la boquilla sigue obstruida, repita los pasos 1 y 2 con el control de caudal puesto a 10. Si sigue atascada, es posible que tenga que sustituir la boquilla.

## Instalación de la boquilla de pulverización



Para evitar daños graves causados por inyección en la piel, no ponga la mano delante de la boquilla de pulverización cuando instale o desinstale la boquilla o el portaboquillas.

**NOTA:** Para una correcta pulverización, use solamente boquillas de la familia FFLP de Graco con su pistola de pulverización.

1. Lleve a cabo el **Procedimiento de descompresión**, página 11.
2. Retire la batería del pulverizador.
3. Use la boquilla de pulverización (A) para insertar la junta OneSeal™ (B) en el portaboquillas (C).

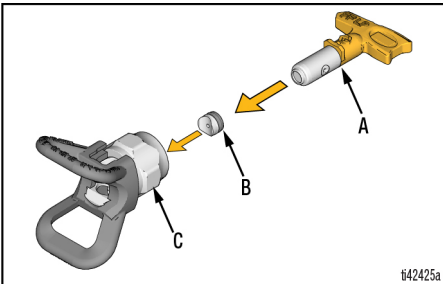

4. Inserte la boquilla de pulverización en el portaboquillas.

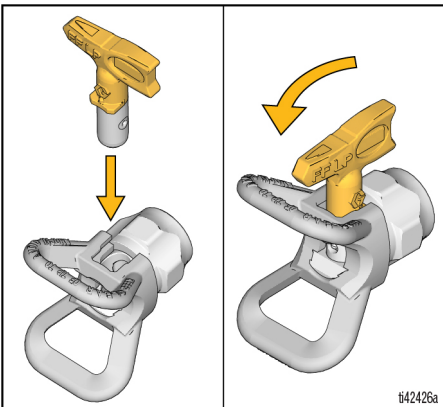

5. Enrosque el conjunto de la boquilla en la pistola y apriete con la mano.

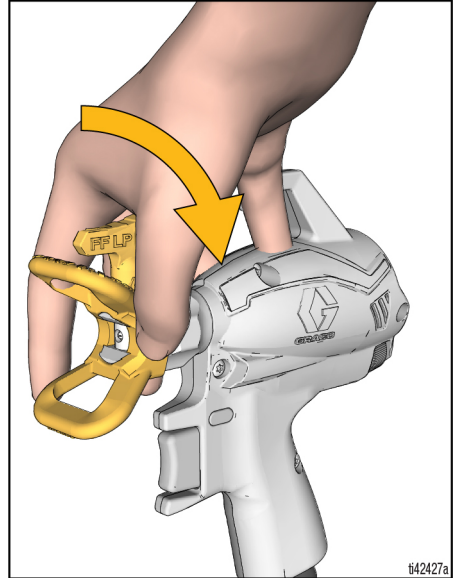

**NOTA:** La pistola de pulverización lleva integrada al final una junta para disolvente (color amarillo). Esto permite usar el OneSeal™ estándar (B) para todas las aplicaciones de material.

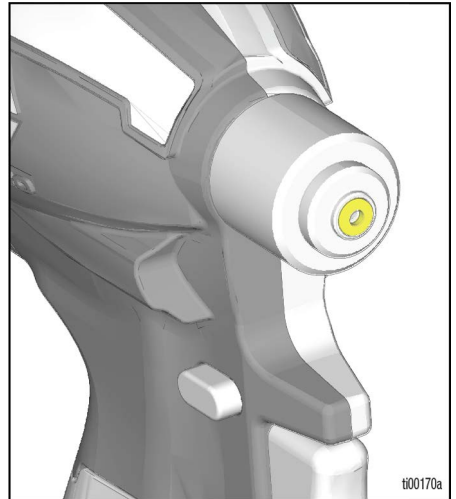



## Rellenar la copa



Los vapores inflamables (como los de disolvente o pintura) en la zona de trabajo pueden incendiarse o explotar.

Consulte las **Instrucciones para la conexión a tierra**, página 10.

No pulverice fluidos inflamables o combustibles en una zona confinada. Cuando pulverice materiales inflamables o combustibles:

- Cuando vaya a rellenar, traslade el pulverizador completo a un lugar bien ventilado y alejado de materiales inflamables o combustibles, tales como pinturas y disolventes.
- Entre rellenar y rellenado, mantenga tapados los envases de material.

La copa se puede rellenar mientras se lleva el pulverizador en el cinturón o tras retirarlo y ponerlo sobre una superficie plana.

1. Ponga el seguro del gatillo. Gire la perilla de cebado hacia arriba, a la posición de cebado (PRIME), para aliviar la presión del sistema.

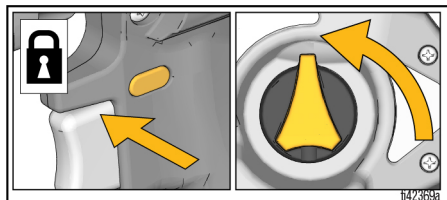

2. Si lo desea, retire el pulverizador del cinturón presionando el clip de liberación de la pistolera y tirando hacia arriba del pulverizador.

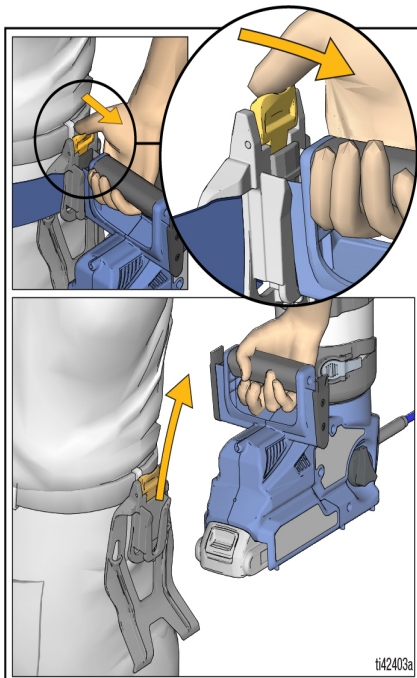

3. Quite la tapa de la copa.

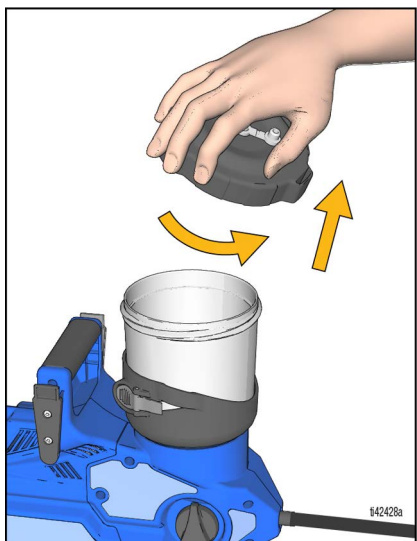



**NOTA:** Mientras se rellena la copa, su tapa se puede colgar del pulverizador.

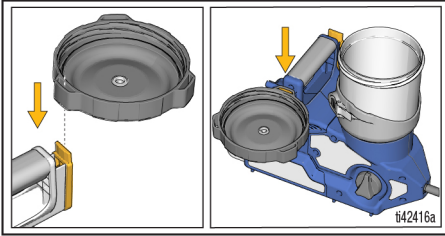

4. Retire el filtro de la bomba y limpie los residuos de la malla filtrante.

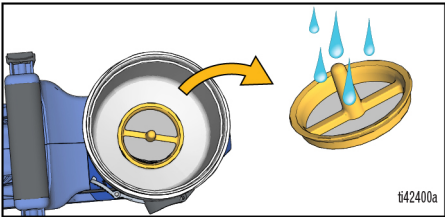

5. Vuelva a poner el filtro de la bomba en el fondo de la copa.

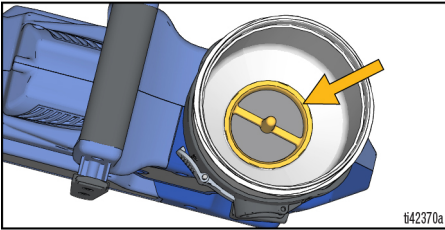

6. Rellene la copa con pintura y vuelva a poner la tapa.

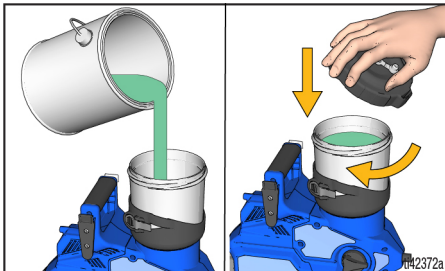

7. Siga las instrucciones de **Puesta en marcha**, página 14, para continuar.

## Pausa en la pulverización

La pintura se secará rápidamente y provocará obstrucciones en el pulverizador. Siga estos pasos siempre que haga pausas en la pulverización que vayan de los 5 minutos a las 2 horas.

1. Ponga el seguro del gatillo y extraiga la batería del pulverizador.
2. Gire la perilla de cebado hacia arriba, a la posición de cebado (PRIME), para aliviar la presión del sistema.
3. Gire la boquilla de pulverización 90 grados para evitar que el orificio se seque.

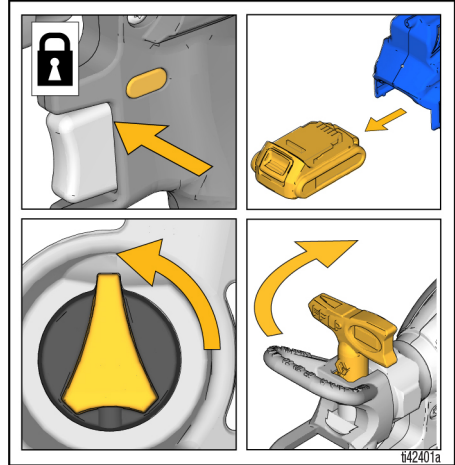

4. Cierre el tapón de almacenamiento de la tapa de la copa para sellar herméticamente el material de dentro.

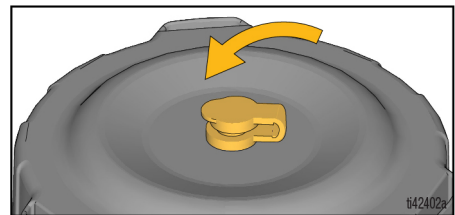

## Limpeza

### AVISO

Si no se realiza una limpieza adecuada del pulverizador luego de cada uso, se producirá el endurecimiento de los materiales y daños en el pulverizador. En consecuencia, la garantía dejará de tener validez. No almacene en el pulverizador otros disolventes que no sean esencias minerales. Limpie siempre por dentro con Pump Armor de Graco antes de almacenar.

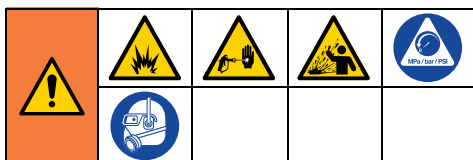

Cuando use materiales inflamables o con base de aceite, para evitar lesiones graves por fuego o explosiones:

- Realice la limpieza en una zona bien ventilada. Mantenga un buen volumen de aire fresco circulando por la zona.
- Al limpiar con disolventes, siempre conecte a tierra el pulverizador y el contenedor de desechos.

Consulte los apartados **Compatibilidad del fluido de limpieza**, página 26, y **Instrucciones para la conexión a tierra**, página 10, si desea más información sobre el uso de materiales inflamables o con base de aceite.

## Limpeza del pulverizador



Para ayudar a evitar lesiones graves por fluido presurizado, como inyección en la piel y salpicaduras de fluido, no sumerja la pistola en disolvente. El gatillo podría quedarse atascado en la posición de disparo.

1. Ponga el seguro del gatillo.

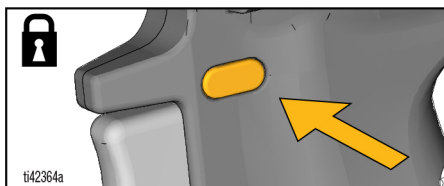

2. Gire la perilla de cebado hacia arriba, a la posición de cebado (PRIME), para aliviar la presión del sistema.

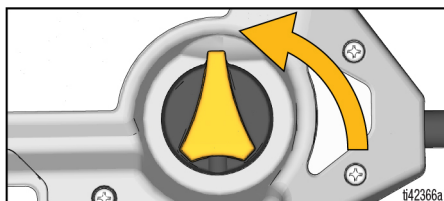

3. Retire el pulverizador del cinturón presionando el clip de liberación de la pistolera y tirando hacia arriba del pulverizador.

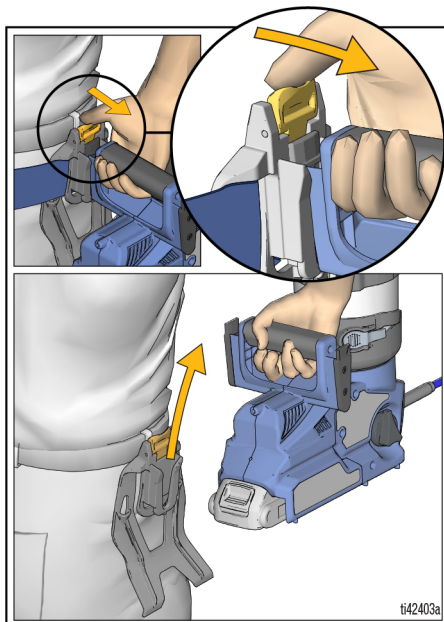

4. Retire la tapa de la copa y vierta la pintura sobrante de nuevo en la lata de pintura.

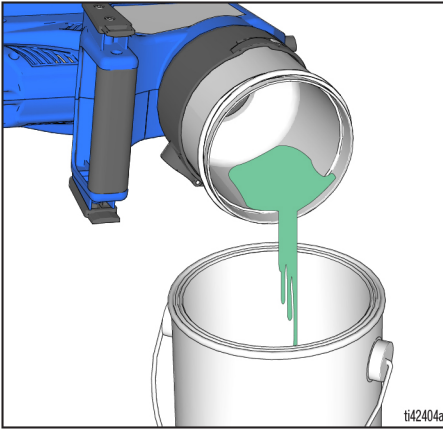

**NOTA:** Limpie siempre el pulverizador con un filtro limpio puesto para evitar que se acumulen residuos en la bomba o en la pistola de pulverización.

5. Retire el filtro de la bomba y limpie los residuos de ambos lados de la malla filtrante.

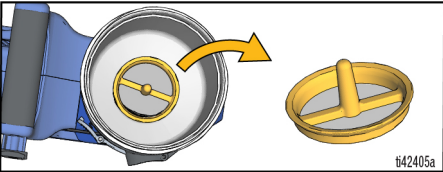

6. Vuelva a poner el filtro de la bomba en el fondo de la copa.

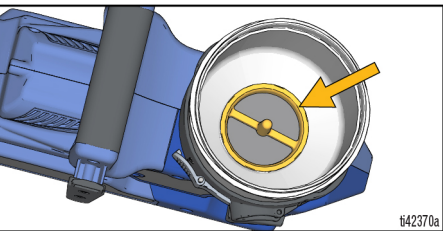

7. Llene la copa hasta la mitad con fluido de limpieza, consulte **Compatibilidad del fluido de limpieza**, página 26, y vuelva a poner la tapa de la copa. Compruebe que el tapón de almacenamiento está ABIERTO.

- Verifique que la perilla de cebado está hacia arriba, en la posición de cebado, y que la boquilla se encuentra en la posición de desobstrucción.
- Quite el seguro del gatillo y ponga el control de caudal a 10.
- Apunte la pistola de pulverización hacia un cubo de desechos y dispare durante 15 segundos para hacer circular el fluido de limpieza por la bomba.

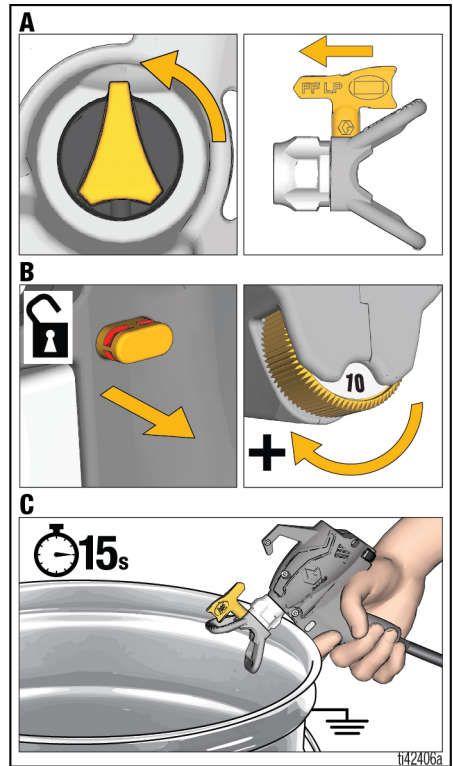



Para evitar incendios y explosiones, no pulverice disolventes a través de la boquilla de pulverización. Retire la boquilla y el portaboquillas y límpielos en un cubo con un disolvente compatible.

8. Retire la boquilla y el portaboquillas y, acto seguido, pulverice con fluido de limpieza:
  - a. Gire la perilla de cebado hacia delante, a la posición de pulverización (SPRAY).
  - b. Apunte la pistola hacia un cubo de desechos, apriete el gatillo rápidamente 15 veces y, luego, manténgalo abierto hasta que se vacíe todo el fluido de limpieza de la copa.

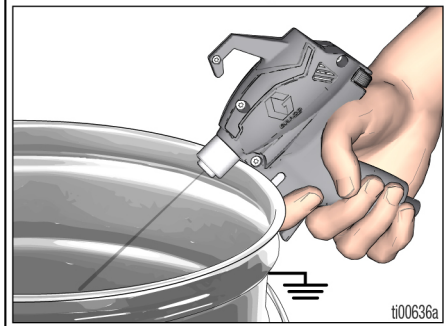
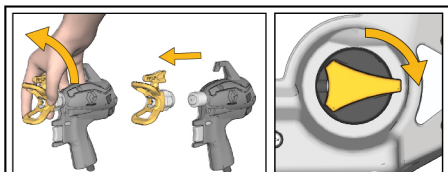

9. Compruebe que la copa está vacía y retírela del pulverizador presionando la palanca de liberación y girando la copa para sacarla de su soporte.

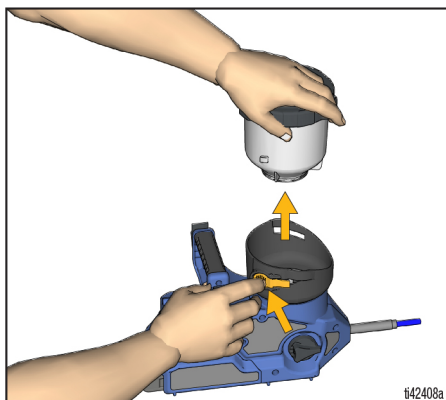

10. Limpie con agua templada la copa, su tapa y el filtro de la bomba.



Tanto el pulverizador como la pistola tienen una mecha estática de descarga que reduce la acumulación de carga estática para reducir el riesgo de incendio y explosión. **MANTENGA ESTA SUPERFICIE LIMPIA DE SOBREPULVERIZACIÓN.**

11. Limpie las mechas estáticas de descarga del pulverizador y de la pistola.

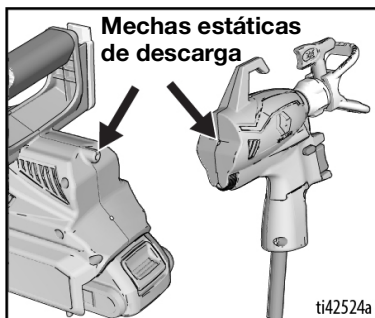

12. Limpie el soporte de la copa con un trapo húmedo. Vuelva a colocar en el soporte de la copa, el filtro de la bomba y la tapa de la copa.
13. Repita los pasos de limpieza 6 y 7 según haga falta hasta que el pulverizador quede limpio.
14. Antes de guardar el equipo, haga circular fluido de almacenamiento Pump Armor y pulverice una pequeña cantidad.
15. Ponga el seguro del gatillo. Gire la perilla de cebado hacia la posición de cebado (PRIME).

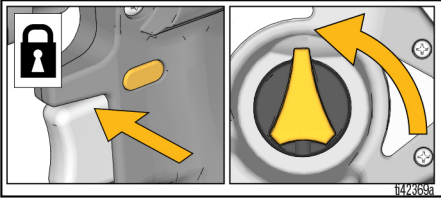

16. Quite la batería.

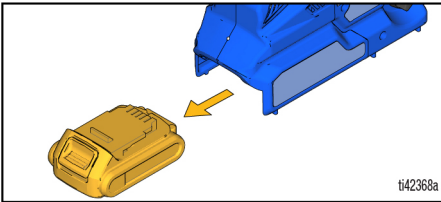

17. Limpie la boquilla y el portaboquillas en un cubo con un disolvente compatible. Vuelva a poner la boquilla y el portaboquillas.
18. Gire la boquilla 90 grados cuando almacene el equipo y CIERRE el tapón de almacenamiento de la tapa de la copa.

El fluido Pump Armor protege el pulverizador mientras está almacenado. Ayuda a proteger el pulverizador para que no dé problemas de arranque en el siguiente uso.

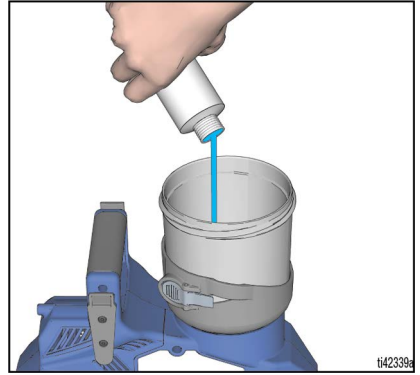

## Almacenamiento

- Antes de guardar el equipo, haga circular fluido de almacenamiento Pump Armor y pulverice una pequeña cantidad.
- Ponga el seguro del gatillo.
- Gire la perilla de cebado hacia la posición de cebado (PRIME).
- Retire la batería, la boquilla y el portaboquillas.
- Limpie la boquilla y el portaboquillas con agua templada y un cepillo de dientes viejo, y vuelva a colocarlos en la pistola.
- Gire la boquilla 90 grados cuando almacene el equipo y CIERRE el tapón de almacenamiento de la tapa de la copa.
- No guarde el pulverizador lleno de agua.
- No permita que el agua se congele en el pulverizador.
- No guarde un pulverizador que esté sometido a presión.
- Almacene el pulverizador en interiores, en un sitio fresco y seco.
- Nunca almacene el pulverizador con material en él ni en la copa.

## Almacenamiento

### AVISO

No almacenar el pulverizador con Pump Armor puede producir problemas de funcionamiento la próxima vez que lo utilice. Siempre haga circular Pump Armor a través del pulverizador después de limpiarlo. **El agua u otros disolventes que no sean esencias minerales y se dejen en el pulverizador corroerán y dañarán la bomba.**

## Referencia

### Compatibilidad del fluido de limpieza

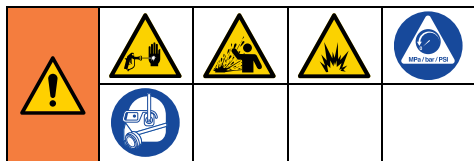

#### Materiales con base de aceite o inflamables o de base agua

- Al pulverizar materiales **de base agua**, limpie el sistema con agua abundante.
- Antes de pulverizar materiales **inflamables o con base de aceite**, limpie a fondo el sistema con esencias minerales o con un disolvente de limpieza compatible.
- Para pulverizar materiales **de base agua después de pulverizar materiales inflamables o con base de aceite**, limpie primero el sistema a fondo con agua. El agua que sale del tubo de drenaje debe ser transparente y no contener disolvente **antes** de comenzar a pulverizar el material de base agua.
- Para pulverizar materiales **inflamables o con base de aceite después de usar materiales de base agua**, primero limpie a fondo el sistema con esencias minerales o con un disolvente de limpieza compatible. El disolvente que sale del tubo de drenaje no debe contener agua. Cuando limpie con disolventes, consulte siempre el apartado **Limpieza del pulverizador**, página 22.
- Para evitar que el fluido le salpique a la piel o a los ojos, apunte siempre la pistola hacia la pared interna del cubo.

## Reciclaje y eliminación

### Final de la vida útil del producto

Al final de la vida útil del producto, desmóntelo y recíclalo de forma responsable.

- Lleve a cabo el **Procedimiento de descompresión**, página 11.
- Vacíe y elimine los fluidos según las normativas pertinentes. Consulte la Hoja de datos de seguridad (SDS) del fabricante del material.
- Desmunte los motores, baterías, circuitos impresos, pantallas LCD (de cristal líquido) y otros componentes electrónicos. Recicle según las normativas pertinentes.
- No deseche los componentes electrónicos en la basura doméstica o comercial. 
- Lleve lo que reste de producto a un centro de reciclaje.

## Proposición 65 de California

### RESIDENTES DE CALIFORNIA

 **ADVERTENCIA:** Cáncer y daño reproductivo - [www.P65Warnings.ca.gov](http://www.P65Warnings.ca.gov).



## Resolución de problemas



Verifique todos los elementos de esta Tabla de resolución de problemas antes de llevar el pulverizador a un centro de servicio autorizado.

### Diagnóstico del pulverizador

Problema	Causa	Solución
El pulverizador no hace ruido al apretar el gatillo	La luz de diagnóstico parpadea dos veces cuando se aprieta el gatillo. Indica voltaje incorrecto.	Reemplace la batería con una batería cargada.
	La batería ha alcanzado el final de su vida útil. Cambie la batería.	
	La luz de diagnóstico parpadea tres veces cuando se aprieta el gatillo. Indica que la temperatura de la batería es demasiado alta o demasiado baja.	Deje que la batería se enfríe o se caliente hasta alcanzar la temperatura ambiente.
	La luz de diagnóstico parpadea cuatro veces cuando se aprieta el gatillo. Indica un estado de rotor bloqueado.	Sustituya la bomba y/o el conjunto del motor.
	Los componentes internos de la pistola de pulverización están mojados.	Agite la pistola y déjala secar hasta 30 minutos. Hasta que se seque del todo, puede que la pistola funcione de manera intermitente.
		Si la pistola de pulverización no funciona ni aún dejándola secar durante 30 minutos, abra la tapa de acceso ProConnect de la pistola, aparte el conector del cable y deje que se seque por completo durante varias horas.
	Las conexiones electrónicas de la manguera no están conectadas.	Asegúrese de que los conectores de los cables electrónicos estén apretados en ambos extremos de la manguera, dentro de las tapas de acceso ProConnect del pulverizador y de la pistola.
Los cables de la manguera están dañados.	Sustituya la manguera.	
Problema con la batería o SmartControl.	Ponga la batería o sustitúyala.	
	Cambie el SmartControl.	





# Resolución de problemas

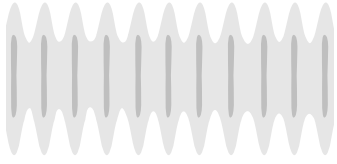

Problema	Causa	Solución
El pulverizador hace ruido, pero no pulveriza material cuando se aprieta el gatillo	El pulverizador no está cebado.	Repita las indicaciones de <b>Puesta en marcha</b> , página 14.
	No llega aire a la copa.	Al pulverizar, asegúrese de que el tapón de almacenamiento de la tapa de la copa esté abierto.
	Residuos en la pintura; filtro de bomba sucio.	Limpie el pulverizador, consulte el apartado <b>Limpieza</b> , página 22, y filtro de la bomba. Cuele la pintura antes de llenar la copa y repita el proceso de configuración y puesta en marcha.
	La perilla de cebado está en la posición de cebado (PRIME).	Gire la perilla de cebado hacia delante, a la posición de pulverización (SPRAY).
	La boquilla no está en la posición de pulverización.	Gire la boquilla hasta la posición de pulverización.
	La boquilla de pulverización está obstruida.	Consulte el apartado <b>Eliminación de obstrucciones en la boquilla</b> , página 18.
	No hay material o el nivel de material es bajo en la copa.	Vuelva a llenar la copa con pintura.
	Residuos atascados en la bomba o la pistola de pulverización.	Consulte la <b>Resolución de problemas avanzada</b> , página 32.
	La bomba ha alcanzado el final de su vida útil.	Cambie el conjunto de la bomba.
	La manguera está obstruida.	Sustituya la manguera.
	Los cables de la manguera están dañados.	Sustituya la manguera.
	La pistola de pulverización ha alcanzado el final de su vida útil.	Sustituya la pistola de pulverización.
El pulverizador pulveriza con resultados deficientes	El control de caudal está en un ajuste demasiado bajo.	Aumente la velocidad hasta alcanzar un patrón aceptable.
	No llega aire a la copa.	Al pulverizar, asegúrese de que el tapón de almacenamiento de la tapa de la copa esté abierto.
	La boquilla de pulverización está parcialmente obstruida.	Consulte el apartado <b>Eliminación de obstrucciones en la boquilla</b> , página 18.
	La boquilla de pulverización no está en la posición correcta.	Gire la boquilla de pulverización a la posición de pulverización.
	Boquilla de pulverización incorrecta para aplicar ese material.	Ponga una boquilla de un tamaño diferente. Consulte el apartado <b>Selección de boquilla y presión</b> , página 16.
	La boquilla de pulverización está desgastada o dañada.	Sustituya la boquilla de pulverización. Consulte el apartado <b>Selección de boquilla y presión</b> , página 16.
	El material que se está pulverizando contiene aire porque fue agitado.	<b>NO</b> agite el material. Remueva el material o verifique la recomendación del fabricante para el material que se va a pulverizar.
	El material que se pulveriza está demasiado frío para pulverizar.	Caliente el material.
	El material que se está pulverizando no es compatible con el pulverizador.	Limpie a fondo el sistema. Consulte <b>Limpieza</b> , página 22. Intente diluir el material según las recomendaciones del fabricante o cambie a otro material.
	La junta que va en la parte delantera de la pistola de pulverización está dañada o se ha perdido.	Cambie la junta.
	Residuos atascados en la bomba o la pistola de pulverización.	Consulte la <b>Resolución de problemas avanzada</b> , página 32.
	Los cables de la manguera están dañados.	Sustituya la manguera.
	La pistola de pulverización ha alcanzado el final de su vida útil.	Sustituya la pistola de pulverización.
La bomba ha alcanzado el final de su vida útil.	Cambie el conjunto de la bomba.	
El pulverizador pulverizará pintura, pero no agua	La válvula de cebado tiene fugas.	Sustituya la válvula de cebado.
	La batería no tiene suficiente carga.	Cargue la batería.
	La bomba ha alcanzado el final de su vida útil.	Cambie el conjunto de la bomba.

# Resolución de problemas

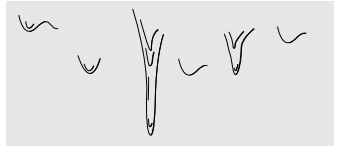
## Diagnóstico del patrón de pulverización

Problema	Causa	Solución
<p>El patrón de pulverización es irregular:</p> 	El operador se está moviendo demasiado rápido al pulverizar.	Reduzca la velocidad del movimiento.
	La boquilla de pulverización está obstruida.	Desobstruya o limpie la boquilla, consulte el apartado <b>Eliminación de obstrucciones en la boquilla</b> , página 18.
	Material difícil de atomizarse.	Aumente la velocidad hasta alcanzar el patrón deseado.
		Mantenga el pulverizador a la distancia correcta de la superficie.
		Cambie a una boquilla diferente. Consulte el apartado <b>Selección de boquilla y presión</b> , página 16.
	Las válvulas de salida están sucias o gastadas.	Quite dos tapones de la bomba y la válvula frontal para poder acceder a las tres válvulas de salida. Limpie las válvulas de salida. Sustituya en caso de ser necesario.
La bomba ha alcanzado el final de su vida útil.	Cambie el conjunto de la bomba.	
<p>El patrón de pulverización tiene colas:</p> 	El control de velocidad está en una velocidad muy lenta.	Aumente la velocidad hasta alcanzar el patrón deseado.
	Puede que haya que diluir el material.	El material diluido sigue las recomendaciones del fabricante de pintura.
	Boquilla de pulverización incorrecta para la aplicación de material.	Instale un tamaño diferente de boquilla de pulverización. Consulte el apartado <b>Selección de boquilla y presión</b> , página 16.
	Material no compatible con el pulverizador.	Cambie el material.
	La boquilla de pulverización está desgastada o dañada.	Sustituya la boquilla de pulverización. Consulte el apartado <b>Instalación de la boquilla de pulverización</b> , página 19.
<p>El patrón de pulverización presenta gotas/está corrido:</p> 	El operador se está moviendo demasiado lento al pulverizar.	Mueva el pulverizador más rápido cuando pulverice.
	El pulverizador está demasiado cerca de la superficie de destino.	Aleje el pulverizador de la superficie a 25 cm (10 pulg.)
	Mantenga apretado el gatillo mientras cambia la dirección de pulverización.	Libere el gatillo cuando cambie de dirección.
	El interruptor de control de velocidad está a una velocidad muy alta.	Reduzca la velocidad hasta alcanzar el patrón deseado.
	La boquilla de pulverización está desgastada o dañada.	Sustituya la boquilla de pulverización. Consulte el apartado <b>Instalación de la boquilla de pulverización</b> , página 19.

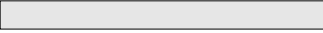
# Resolución de problemas

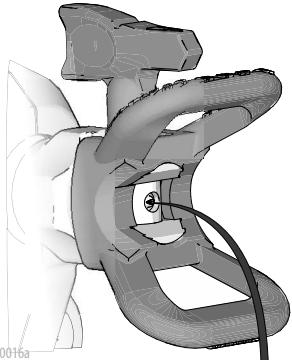
Problema	Causa	Solución
<p>El patrón de pulverización es demasiado estrecho:</p> 	El pulverizador está demasiado cerca de la superficie de destino.	Aleje el pulverizador de la superficie a 25 cm (10 pulg.)
	Boquilla de pulverización incorrecta para aplicar ese material.	Instale un tamaño diferente de boquilla de pulverización. Consulte el apartado <b>Instalación de la boquilla de pulverización</b> , página 19.
	La boquilla de pulverización está desgastada o dañada.	Sustituya la boquilla de pulverización. Consulte el apartado <b>Instalación de la boquilla de pulverización</b> , página 19.
<p>El patrón de pulverización es demasiado amplio:</p> 	El pulverizador está demasiado lejos de la superficie de destino.	Acerque el pulverizador a la superficie.
	Boquilla de pulverización incorrecta para la aplicación de material.	Instale un tamaño diferente de boquilla de pulverización. Consulte el apartado <b>Instalación de la boquilla de pulverización</b> , página 19.
<p>El patrón de pulverización "se entrecorta" al principio o al final de un patrón:</p> 	Se ha acumulado un exceso de material en el conjunto del portaboquillas o la boquilla de pulverización está parcialmente obstruida.	Limpie el portaboquillas. Consulte el apartado <b>Eliminación de obstrucciones en la boquilla</b> , página 18.
	No se ha insertado la boquilla de pulverización completamente en el portaboquillas.	Consulte el apartado <b>Instalación de la boquilla de pulverización</b> , página 19.
	La boquilla de pulverización está desgastada.	Sustituya la boquilla de pulverización. Consulte el apartado <b>Instalación de la boquilla de pulverización</b> , página 19.
	El pulverizador está sucio	Lave el pulverizador.
<p>La boquilla de pulverización continúa goteando o se filtra material después de soltar el gatillo:</p> 	La boquilla de pulverización está desgastada.	Sustituya la boquilla de pulverización. Consulte el apartado <b>Instalación de la boquilla de pulverización</b> , página 19.
	No se ha insertado la boquilla de pulverización completamente en el portaboquillas.	Consulte el apartado <b>Instalación de la boquilla de pulverización</b> , página 19.
Hay fugas de material alrededor del portaboquillas o del asa de la boquilla de pulverización	El asiento y la junta de la boquilla están dañados o no están bien montados.	Consulte el apartado <b>Instalación de la boquilla de pulverización</b> , página 19.

## Resolución de problemas avanzada

### Residuos en la bomba o la pistola

#### Descarga rápida de caudal alto

1. Lleve a cabo la **Limpieza**, página 22.
2. Con el filtro limpio en la copa, llénelo de agua templada.
3. Ponga el seguro del gatillo.
4. Extraiga la boquilla del portaboquillas.
5. Inserte la batería y realice el procedimiento de **Puesta en marcha**, página 14.
6. Gire el control de caudal al ajuste n.º 10.
7. Apunte la pistola hacia el cubo de desechos y dispare la pistola unas 10-15 veces.
8. Ponga el seguro del gatillo.
9. Vuelva a poner la boquilla en el portaboquillas.

#### Limpiar las válvulas de retención de la salida de la bomba

**NOTA:** Esto SOLO debe realizarse si todas las demás sugerencias de la resolución de problemas no han dado resultados satisfactorios.

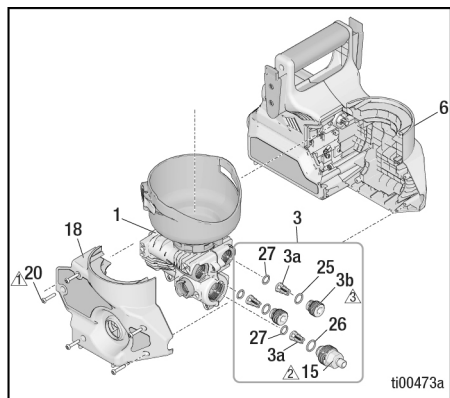

#### AVISO

No utilice un taladro eléctrico en el pulverizador. Si lo hace, podría dañar las roscas.

1. Lleve a cabo el **Procedimiento de descompresión**, página 11.
2. Extraiga la batería (24) del pulverizador.
3. Desmonte el conjunto de la copa (10).
4. Gire la perilla de cebado (12) hacia delante, a la posición de pulverización.
5. Quite el tornillo de estrella (21) de la perilla de cebado (12) y retire la perilla.

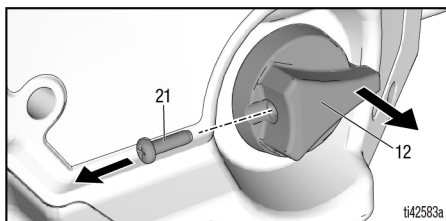

6. Quite los cinco tornillos de estrella (20) de la carcasa del pulverizador y retire la cubierta de la carcasa (18).

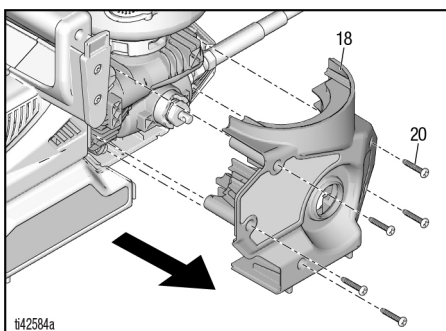

# Resolución de problemas avanzada

7. Retire el conjunto de la bomba (1) (con la manguera) de la carcasa de SmartControl (6). Desconecte el cable de tierra del conjunto de la bomba (1).

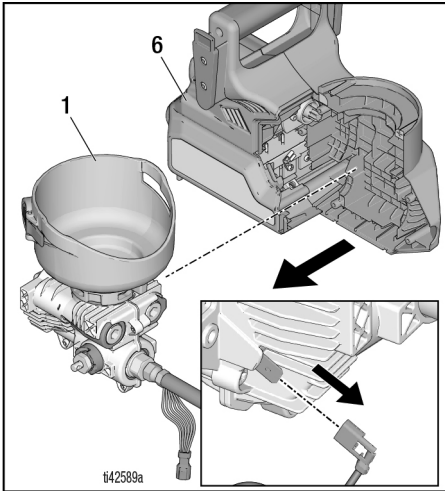

8. Conecte los conectores eléctricos. Retire la manguera (22) del adaptador de manguera (15) con la ayuda de dos llaves planas.

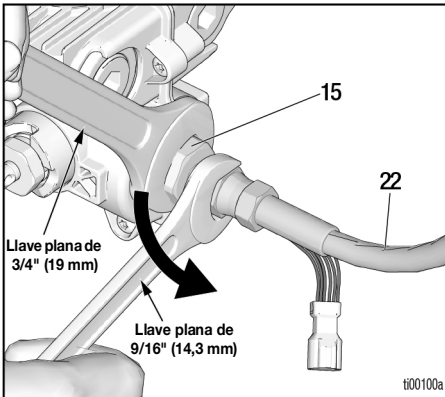

9. Retire los dos tapones (3b) de las válvulas de salida con una llave Allen de 8 mm (5/16"). Retire el adaptador de manguera (15) con una llave plana de 19 mm (3/4"). Retire las tres válvulas de salida (3a).

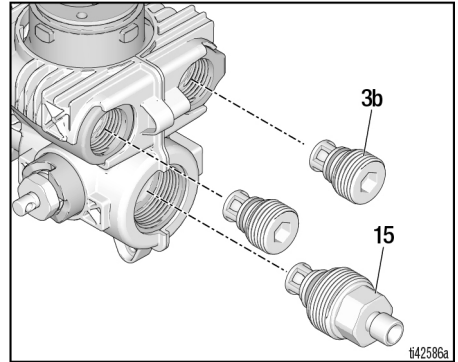

10. Limpie los residuos que haya en las tres válvulas de salida. Compruebe que las bolas se mueven libremente contra el muelle en los retenedores.
11. Enjuague los puertos abiertos de la bomba con agua corriente.

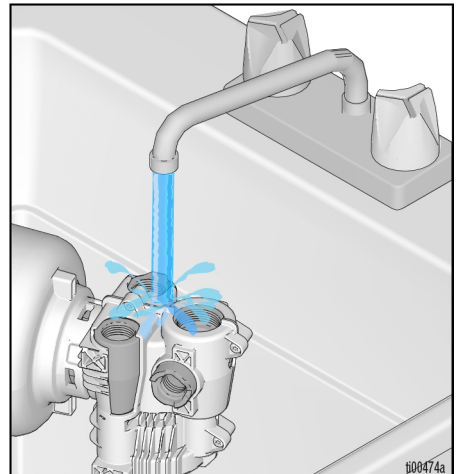

## Resolución de problemas avanzada

12. Verifique que las juntas tóricas estén dentro de los puertos de salida de la bomba, y en posición plana contra la superficie inferior de cada puerto. Utilice una llave Allen de 8 mm (5/16") para presionar ligeramente la cara de las juntas tóricas, si fuera necesario.

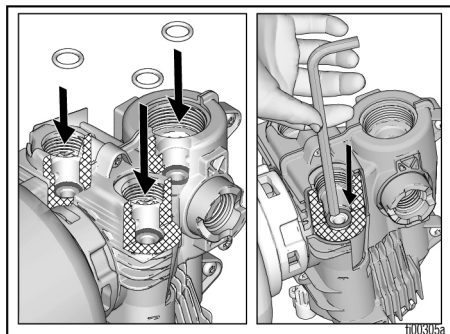

13. Ponga dos tapones de las válvulas de salida (3b) y el adaptador de manguera (15). Use una llave Allen de 8 mm (5/16") para poner los tapones de las válvulas de salida. Apriete el adaptador de la manguera a 6,8 N·m (60 lb-pulg.). Apriete los tapones de las válvulas de salida hasta que estén ajustados (2,3 N·m [20 lb-pulg]).

14. Con las mismas dos llaves, conecte la manguera (22) al adaptador de manguera (15) de la bomba (1). Conecte el cable de tierra (A) a la bomba. Coloque el conjunto de la bomba (1) en la carcasa de SmartControl (6), asegurándose de que el engranaje de la bomba engrana con el engranaje del motor.

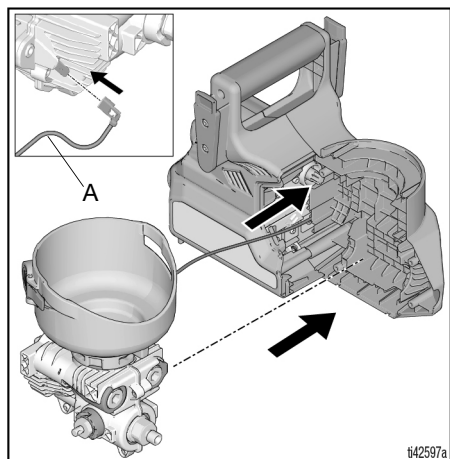

15. Conecte los conectores eléctricos.

**NOTA:** Presione suavemente los conectores, manteniéndolos paralelos entre sí, hasta que encajen.

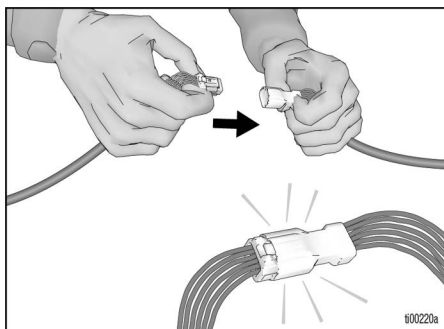

16. Antes de colocar la cubierta de la carcasa, asegúrese de que los cables están colocados de forma segura en sus canales, lejos de puntos de aplastamiento, como las partes que sobresalen de los tornillos y las costuras de la carcasa.

### AVISO

Si no se asegura de que los cables estén alejados de los puntos de aplastamiento, el pulverizador podría no funcionar una vez montado. Tienda los cables exactamente como se muestra a continuación.

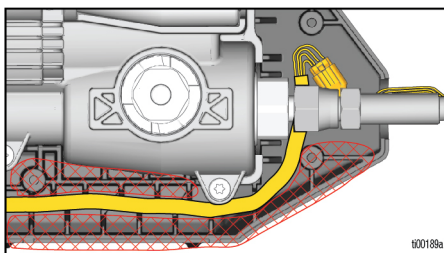

17. Coloque la cubierta nueva de la carcasa (18). Fijela con cinco tornillos de estrella (20). Consulte **Piezas de repuesto**, página 36, para conocer los pares de apriete.

18. Gire el vástago de la válvula de cebado de modo que el orificio transversal del vástago de la válvula quede orientado de adelante hacia atrás a lo largo del pulverizador.

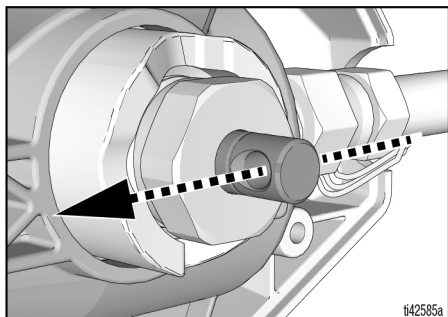

19. Instale la perilla de cebado (12) de modo que esta apunte hacia adelante. Ponga el tornillo de estrella (21). Consulte **Piezas de repuesto**, página 36, para conocer los pares de apriete.

**NOTA:** La perilla (12) solo girará hacia delante y hacia arriba.

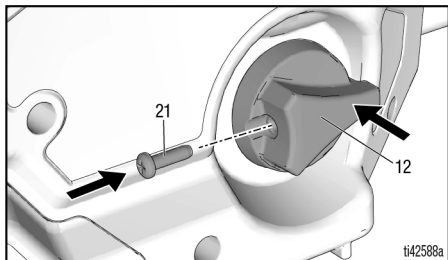

20. Una vez que termine de montar el equipo, realice una **Verificación del montaje**, página 35.

## Verificación del montaje

Una vez completado el montaje, siga los siguientes pasos para verificar que funcione de forma adecuada. Si el pulverizador falla en uno de los pasos, repita los procedimientos de reparación del pulverizador.

- Gire la perilla de cebado de la bomba/pulverización para asegurarse de que gira hacia delante hasta la posición de pulverización y hacia arriba hasta la posición de cebado de la bomba.
- Llene el conjunto de la copa (10) con agua y compruebe que el pulverizador se ceba y pulveriza. Siga las instrucciones de configuración en el manual de funcionamiento del pulverizador para el procedimiento de cebado y pulverización.

## Piezas de repuesto

 Apriete a un par de  $18 \pm 5$  N·m  
( $18 \pm 0,6$  lb-pulg.)

 Apriete a un par de  $6,2-7,3$  N·m  
( $55-65$  lb-pulg.)

 Apriete a un par de  $1,7-2,3$  N·m  
( $15-20$  lb-pulg.)

 Apriete a un par de  $11,3$  N·m  
( $100$  lb-pulg.)

 Apriete a un par de  $1,0-1,2$  N·m  
( $9-11$  lb-pulg.)

 Apriete a un par de  $1,1-1,7$  N·m  
( $10-15$  lb-pulg.)

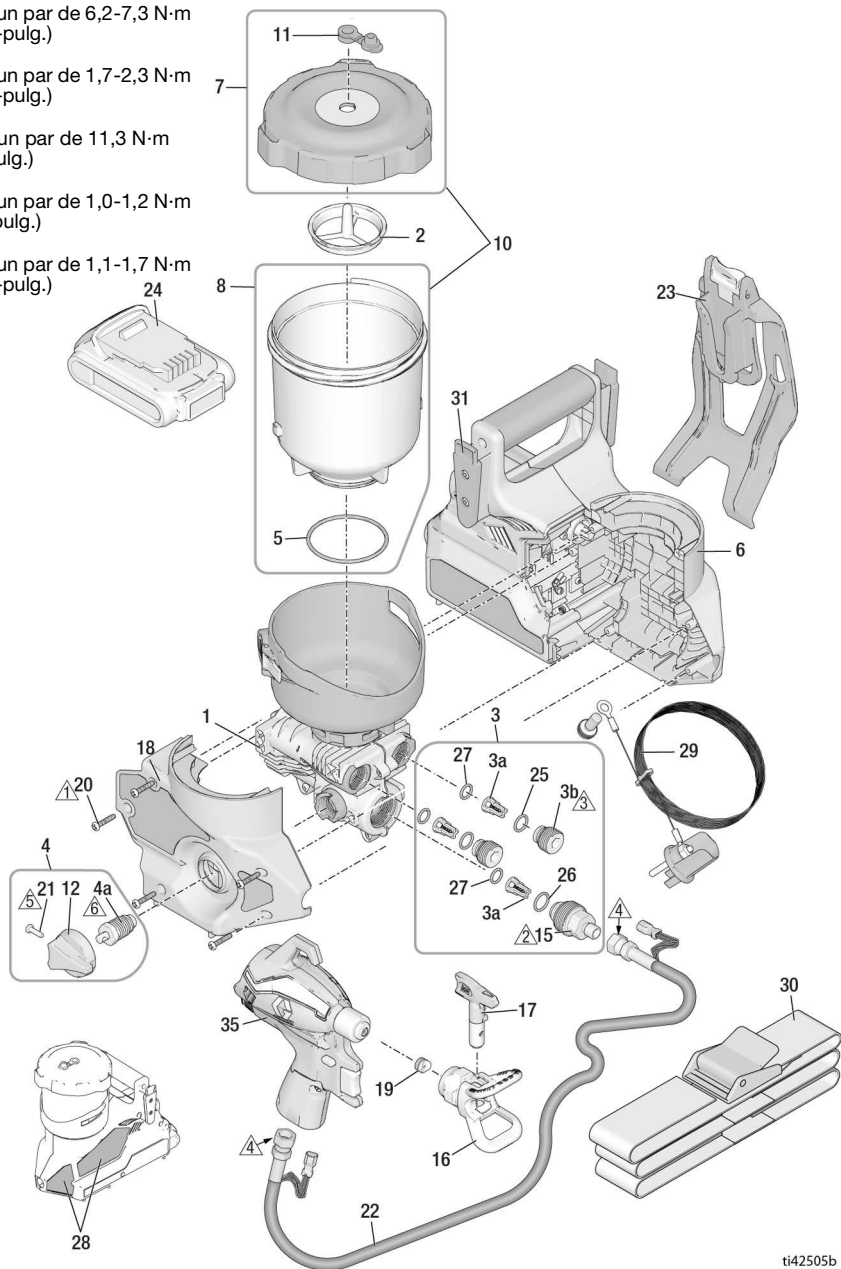



## Lista de piezas

Ref.	Pedir N.º pieza	Descripción
1	18H072	Kit, conjunto de la bomba, <i>incluye 3, 4</i>
2	18H073	Kit, filtro, malla de 60, paquete de 3 (negro)
	18H074	Kit, filtro, malla de 100, paquete de 3 (azul)
3	18H075	Kit, reparación válvula de salida, <i>incluye 3 de 3a, 2 de 3b, 2 de 25, 1 de 26, 3 de 27, 1 de 15</i>
3a		Conjunto de la válvula de salida
3b		Tapón de válvula de salida
4	2000079	Válvula de cebado/pulverización y perilla, <i>incluye 4a, 12, 1 de 21</i>
4a		Válvula de cebado
5	19F703	Junta tórica
6	18H076	KIT, control, motor, carcasa, <i>incluye 18, 28</i>
7	18H077	Kit, tapa, tapón, etiqueta
8	18H078	Kit, copa, 1 litro (32 oz) <i>incluye 5</i>
10	18H079	Kit, copa, tapa, tapón, junta tórica, etiqueta, <i>incluye 7, 8</i>
11	18H080	Kit, tapón, paquete de 3
12	17M882	Perilla de cebado
13	19F832	Tornillo, Torx
14	119236	Tornillo, Torx
15	2000209	Kit, adaptador de manguera
16	246215	Portaboquillas, FFLP
17	FFLP514	Boquilla de pulverización
	FFLP210	Boquilla de pulverización
	FFLP410	Boquilla de pulverización
18	18H083	Kit, carcasa, tapa, <i>incluye 5 de 20</i>
19	17P501	Kit, asiento y junta de boquilla, paquete de 5
20	18H096	Tornillo de estrella
21	128726	Tornillo de estrella
22	2000354	Kit, manguera
23	18F977	Pistolera
24*		Paquete de baterías de iones de litio Compact DEWALT
	17P474	20V 2,0 Ah - EE. UU.
	17P557	18V 2,0 Ah - Europa/AP
	17P556	18V 2,0 Ah - Japón
	17P558	18V 2,0 Ah - ANZ
	17Y586	18V 2,0 Ah - Corea
*		Cargador de batería de iones de litio DEWALT (no se muestra)
	17P475	120 V - EE. UU.
	17P560	230 V - Europa/AP
	17P559	100 V - Japón
	17P561	230 V - Australia y Nueva Zelanda
	17Y587	230 V - Corea
	17M883	Maletín, almacenamiento (no se muestra)
25	17T582	Junta tórica
26	2000827	Junta tórica

## Piezas de repuesto

Ref.	Pedir N.º pieza	Descripción
27	18D981	Junta tórica
---	243103	Pump Armor, 1 cuarto de galón (no se muestra)
28▲	18H084	Kit, etiquetas de advertencia
▲		Tarjeta de alerta médica (no se muestra)
	17R476	Inglés, español, portugués (Brasil)
	17A134	Inglés, chino, coreano
	179960	Inglés, español, francés
	17F690	Holandés, alemán, italiano
29	18H085	Kit, conexión de tierra
30	18F891	Cinturón
31	18F810	Adaptador, corredera de cinturón
35	18H059	Kit, pistola sin accesorios, sin boquilla ni portaboquillas
37	18H126	Kit, junta para disolvente (cant. 5), <i>incluye herramienta de extracción/instalación</i>
---	18H081	Kit, etiqueta, marca, Ultra (no se muestra)
---	18H082	Kit, etiqueta, marca, Ultimate (no se muestra)
* La batería y el cargador dependen de los requisitos de cada país.		
▲ Existen a su disposición etiquetas, placas y tarjetas de seguridad de repuesto sin coste alguno.		

**NOTA:** La pistola 18H059 y la manguera 2000354 están diseñadas y pensadas para usarse solo con el pulverizador QuickShot.

## Piezas de repuesto

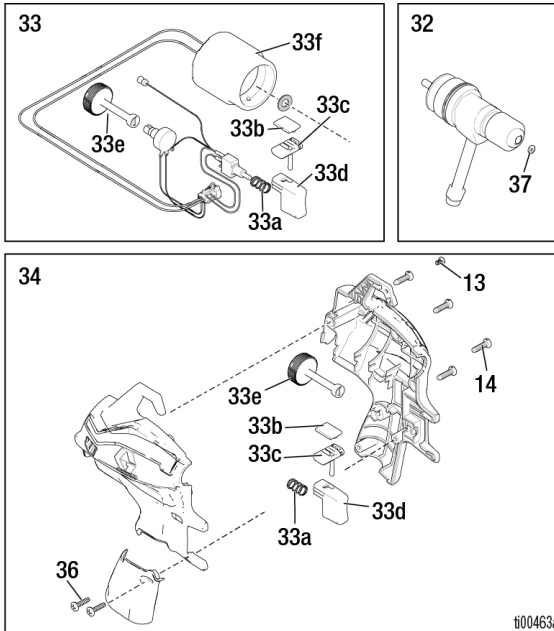
Piezas de reparación  
ampliadas

## Lista de piezas

Ref.	Pedir N.º pieza	Descripción
32	18H056	Kit, válvula de aguja, <i>incluye 1 de 37</i>
33	18H057	Kit, solenoide, recipiente, gatillo, interruptor
33a		Muelle, pistola
33b		Muelle, plástico, deslizante
33c		Corredera, seguro, gatillo
33d		Tope, gatillo
33e		Perilla, ajuste
33f		Solenoide
34	18H058	Kit, alojamiento de pistola, <i>incluye 33a, 33b, 33c, 33d, 33e</i>
36	19F831	Tornillo de estrella

## Especificaciones técnicas

<b>Pulverizador QuickShot</b>		
	<b>EE. UU.</b>	<b>Métrico</b>
Presión de trabajo máx.	2000 psi	14 MPa, 138 bar
Peso	6,4 lb	2,9 kg
Dimensiones:		
Longitud	12 pulg.	30,5 cm
Anchura	6 pulg.	15,2 cm
Altura	10,5 pulg.	26,7 cm
Rango de temperaturas de almacenamiento ♦❖	De 32° a 113 °F	De 0° a 45 °C
Rango de temperaturas de funcionamiento ✓	De 40° a 90 °F	De 4° a 32 °C
Rango de humedad de almacenamiento	De 0 a 95 % de humedad relativa, sin condensación	
Nivel de presión de sonido	84,0 dBA	
Nivel de potencia de sonido †	100 LwA Incertidumbre K = 3 LwA	
Nivel de vibración (medido conforme a ISO 5349)	Valor total de vibraciones $a_h = 11,5 \text{ pies/s}^2$	Valor total de vibraciones $a_h = 3,5 \text{ m/s}^2$
Fuente de alimentación del cargador	100-120 V CA, 50 Hz, 15 A, 1 Ø	
	230 V CA, 50 Hz, 16 A, 1 Ø	
Batería Voltaje (CC)	20 V MÁX.* 2,0 Ah Li-ion Paquete de baterías compactas DEWALT	
Orificio máximo de boquilla	0,016 pulg.	0,41 mm

♦ La bomba sufrirá daños si el fluido se congela en ella.

❖ Pueden producirse daños en las piezas de plástico si se producen impactos en condiciones de baja temperatura.

✓ Los cambios en la viscosidad de la pintura con temperaturas muy altas o muy bajas pueden afectar el rendimiento del pulverizador.

Todas las lecturas se han tomado en modo de pulverización, en la posición asumida del operador. Los niveles de potencia de sonido se han medido según la norma ISO 3744, a 1 metro (3,3 pies).



# Garantía estándar de Graco

Graco garantiza que todo equipo mencionado en este documento fabricado por Graco y que lleve su nombre está exento de defectos de material y de mano de obra en la fecha de venta por parte de un distribuidor autorizado de Graco al cliente original. Con la excepción de cualquier garantía especial, extendida o limitada publicada por Graco, y durante un período de doce meses desde la fecha de venta, Graco reparará o reemplazará cualquier pieza del equipo que Graco determine que es defectuosa. Esta garantía es válida solamente si el equipo se instala, se utiliza y se mantiene de acuerdo con las recomendaciones escritas de Graco.

Esta garantía no cubre, y Graco no será responsable por desgaste o rotura generales, o cualquier fallo de funcionamiento, daño o desgaste causado por una instalación defectuosa, una aplicación incorrecta, abrasión, corrosión, mantenimiento incorrecto o inadecuado, negligencia, accidente, manipulación o sustitución con piezas que no sean de Graco. Graco tampoco asumirá ninguna responsabilidad por mal funcionamiento, daños o desgaste causados por la incompatibilidad del equipo con estructuras, accesorios, equipos o materiales que no hayan sido suministrados por Graco, o por el diseño, fabricación, instalación, funcionamiento o mantenimiento incorrectos de estructuras, accesorios, equipos o materiales que no hayan sido suministrados por Graco.

Esta garantía está supeditada a la devolución previo pago del equipo que se considera defectuoso a un distribuidor de Graco para la verificación de dicho defecto. Si se verifica que existe el defecto por el que se reclama, Graco reparará o reemplazará de forma gratuita todas las piezas defectuosas. El equipo se devolverá al comprador original previo pago del transporte. Si la inspección del equipo no revela ningún defecto de material o de mano de obra, se realizarán las reparaciones a un precio razonable; dichos cargos pueden incluir el coste de piezas, de mano de obra y de transporte.

**ESTA GARANTÍA ES EXCLUSIVA, Y SUSTITUYE CUALQUIER OTRA GARANTÍA EXPRESA O IMPLÍCITA INCLUYENDO, A TÍTULO ENUNCIATIVO, PERO NO LIMITATIVO, LA GARANTÍA DE COMERCIALIZACIÓN O LA GARANTÍA DE APTITUD PARA UN PROPÓSITO PARTICULAR.**

La única obligación de Graco y el único recurso del comprador en relación con el incumplimiento de la garantía serán los estipulados en las condiciones anteriores. El comprador acepta que no habrá ningún otro recurso disponible (incluidos, entre otros, daños imprevistos o emergentes por pérdida de beneficios, pérdida de ventas, lesiones a las personas o daños a bienes, o cualquier otra pérdida imprevista o emergente).

Cualquier reclamación por incumplimiento de la garantía debe presentarse en los dos (2) años posteriores a la fecha de compra.

**GRACO NO GARANTIZA Y RECHAZA TODA SUPUESTA GARANTÍA DE COMERCIALIZACIÓN Y APTITUD PARA UN PROPÓSITO EN PARTICULAR, EN LO QUE SE REFIERE A ACCESORIOS, EQUIPO, MATERIALES O COMPONENTES VENDIDOS PERO NO FABRICADOS POR GRACO.** Estos elementos vendidos pero no fabricados por Graco (como motores eléctricos, interruptores, mangueras, etc.) están sujetos a la garantía, si la hubiera, de su fabricante. Graco ofrecerá al cliente asistencia razonable para realizar reclamaciones derivadas del incumplimiento de dichas garantías.

Graco no será responsable, bajo ninguna circunstancia, por los daños indirectos, imprevistos, especiales o emergentes resultantes del suministro por parte de Graco del equipo mencionado más adelante, o del equipamiento, rendimiento o uso de ningún producto u otros bienes vendidos, ya sea por incumplimiento del contrato o por incumplimiento de la garantía, negligencia de Graco o cualquier otro motivo.

## Información sobre Graco

Para consultar la información más reciente sobre los productos de Graco, visite [www.graco.com](http://www.graco.com).

Para obtener información sobre patentes, visite [www.graco.com/patents](http://www.graco.com/patents).

**PARA HACER UN PEDIDO**, póngase en contacto con el distribuidor de Graco o llame al 1-888-541-9788 para localizar al distribuidor más cercano.

DEWALT® y el logotipo DEWALT son marcas comerciales de DEWALT Industrial Tool Co.  
y se utilizan bajo licencia

*Todos los datos presentados por escrito y visualmente contenidos en este documento reflejan la información más reciente sobre el producto disponible en el momento de la publicación. Graco se reserva el derecho de efectuar cambios en cualquier momento sin aviso.*

Traducción de las instrucciones originales. This manual contains Spanish. MM 3A9301

**Oficinas centrales de Graco:** Minneapolis  
**Oficinas internacionales:** Bélgica, China, Japón, Corea

**GRACO INC. AND SUBSIDIARIES • P.O. BOX 1441 • MINNEAPOLIS MN 55440-1441 • USA**

**Copyright 2022, Graco Inc. Todas las instalaciones de fabricación de Graco están registradas conforme a la norma ISO 9001.**

[www.graco.com](http://www.graco.com)

Revisión J, enero 2024