

QuickShot™

3A9318J

TR



Önemli Güvenlik Talimatları

Ekipmanı kullanmadan önce bu kılavuzdaki ve pil ve şarj cihazı kılavuzundaki tüm uyarıları ve talimatları okuyun. Ekipmanın doğru kontrollerini ve kullanımını öğrenin. Bu talimatları saklayın.



Önemli Tıbbi Bilgiler

Tabancayla birlikte verilen tıbbi uyarı kartını okuyun. Doktorlara yönelik enjeksiyon yaralanmaları tedavi bilgileri içermektedir. Cihazı çalıştırırken yanınızda bulundurun.

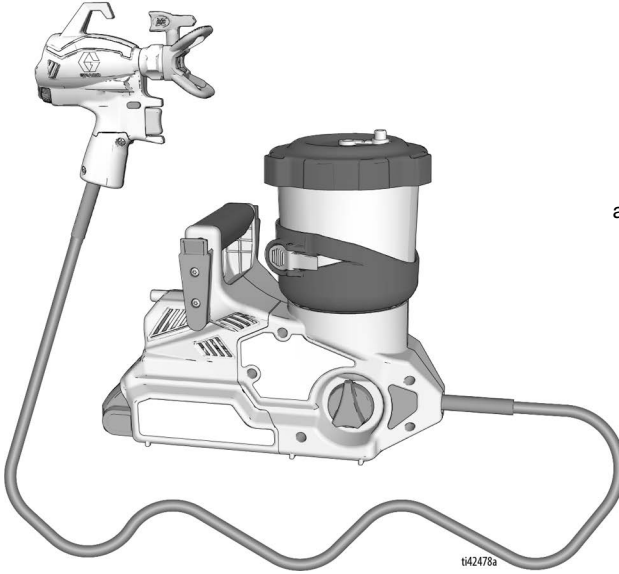

Ek Kılavuz Dilleri
www.graco.com
adresinde mevcuttur

ti42478a

POWERED BY

DEWALT







Sadece mimari boya ve kaplamalarda taşınabilir boya püskürtme uygulaması için. Patlayıcı ortamlarda veya tehlikeli (olarak sınıflandırılmış) yerlerde kullanılmak üzere onaylanmamıştır. Sadece profesyonel kullanım içindir.

PROVEN QUALITY. LEADING TECHNOLOGY.

İçindekiler

| | |
|----------------------------------------------|-----------|
| Modeller | 3 |
| İlgili Kılavuzlar | 3 |
| Önemli Topraklama Bilgileri | 4 |
| Uyarılar | 5 |
| Püskürtme Makinenizi Tanıyın | 8 |
| Kontrol Bileşenlerinizi Tanıyın | 9 |
| Topraklama Talimatları | 10 |
| (Yağ Bazlı veya Yanıcı Malzemeler) | 10 |
| Kovalar | 10 |
| Kurulum | 11 |
| Püskürtme Makinesi Ayarı | 12 |
| Kayış Ayarı | 13 |
| Çalıştırma | 14 |
| Püskürtme | 16 |
| Akış Kontrolü | 16 |
| Uç ve Basınç Seçimi | 16 |
| Püskürtme Memesinin Yönü | 16 |
| Püskürtme Teknikleri | 17 |
| Püskürtme Tabancasını Yönlendirme | 17 |
| Tetikleme Zamanlaması | 17 |
| Püskürtme Kalıbı Kalitesi | 17 |
| Uç Tıkanıklıklarını Temizleme | 18 |
| Püskürtme Memesinin Takılması | 19 |
| Kaplari Yeniden Doldurma | 20 |
| Püskürtmede Duraklatma | 21 |
| Temizleme | 22 |
| Püskürtme Makinesini Temizleme | 22 |
| Saklama | 25 |
| Referans | 26 |
| Temizleme Sıvısı Uyumluluğu | 26 |
| Geri Dönüştürme ve Bertaraf | 27 |
| Ürün Ömrü Sonu | 27 |
| Sorun Giderme | 28 |
| Gelişmiş Sorun Giderme | 32 |
| Pompa veya Tabancada Kir | 32 |
| Montaj Doğrulaması | 35 |
| Yedek Parçalar | 36 |
| Parça Listesi | 37 |
| Yedek Parçalar | 39 |
| Uzatılmış Onarım Parçaları | 39 |
| Teknik Özellikler | 40 |
| Standart Graco Garantisi | 42 |

Modeller

| Onaylar | Model | Püskürtme Makinesinin Adı | Şarj Cihazı Voltajı | Meme Ailesi | Uç Boyutu |
|-----------------------------------------------------------------------------------------------------------------------------------------------------------------------------------------|--------|------------------------------|----------------------------------|-------------|---------------------------------------|
|  Intertek 110474 CAN/CSA C22.2 No. 68 uyarınca sertifikalıdır Uygunluk: UL 1450 | 20B473 | Ultra QuickShot Yok | 120V | FFLPxxx | 0,008 – 0,016 inç (0,20 – 0,41 mm) |
| | 826308 | Ultimate QuickShot Yok | 120V | | |
|  | 20B476 | Ultra QuickShot | 230V Merkez ve Doğu Avrupa | | |
| | 20B477 | Ultra QuickShot Japonya | 100V | | |
| | 20B478 | Ultra QuickShot Kore | 230V | | |
|  | 20B479 | Ultra QuickShot ANZ | 230V | | |
|  | 20B475 | Ultra QuickShot İngiltere | 230V | | |

Maksimum Çalışma Basıncı: 2000 psi (138 bar, 14 MPa)

Aşağıdaki DeWALT akülerle uyumludur:
DCB183 ve DCB203

Çalıştırma videosu

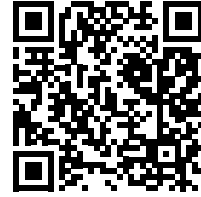

graco.com/quickshotsupport

İlgili Kılavuzlar

| Türkçe Kılavuz | Açıklama |
|----------------|-----------------------------|
| | DeWALT şarj cihazı kılavuzu |



Önemli Topraklama Bilgileri

Önemli Topraklama Bilgileri

Aşağıdaki bilgiler, püskürtme makinanızla birlikte verilen topraklama kablosunu ne zaman kullanacağınızı anlamana yardımcı olmayı amaçlar.

Lütfen yağ bazlı veya yanıcı olup olmadığını belirlemek için malzeme kabının etiketi üzerindeki bilgileri okuyun. Tedarikçinizden Güvenlik Bilgi Formunu (SDS) isteyin. Kap etiketi ve SDS malzeme içeriklerini ve bununla ilgili özel önlemleri açıklamaktadır.

Boya, kaplama ve temizleme malzemeleri genel olarak aşağıdaki **3 temel tipten birine girer**:

| Topraklama Kablosu ve Fişi gerekli mi? | Malzeme Tipi |
|------------------------------------------------------------------------------------------|------------------------------------------------------------------------------------------------------------------------------------------------------------------------------------------------------------------------------------------------------------------------------------------------------------------------------------------------------------------------------------------------------------|
| Hayır | SU BAZLI: Kap etiketinde malzemenin sabun ve su ile temizlenebileceği belirtilmelidir. |
| Evet  | YAĞ BAZLI: Kabin etiketinde malzemenin YANICI olduğu ve mineral ispiroto veya yanıcı olmayan boya tineriyle temizlenebileceği belirtilmelidir. Yağ bazlı malzemeyi dış mekanlarda ya da temiz hava akışına sahip iyi havalandırılmış iç mekanlarda kullanın. Bu kılavuzdaki güvenlik uyarılarına bakın. Bu tip bir malzeme kullanırken Topraklama Talimatları , sayfa 10 uygulayın. |
| Evet  | YANICI: Bu tip malzeme ksilen, toluen, petrol, MEK, lake tineri, aseton, denatüre alkol ve terebentin gibi yanıcı solvent maddeler içerir. Kap etiketinde bu malzemenin YANICI olduğu belirtilmelidir. Yanıcı malzemeleri dış mekanlarda ya da temiz hava akışına sahip iyi havalandırılmış bir alanda kullanın. Bu tip bir malzeme kullanırken Topraklama Talimatları , sayfa 10 uygulayın. |

Uyarılar

Aşağıdaki uyarılar bu ekipmanın montajı, kullanımı, topraklanması, bakımı ve onarımı içindir. Ünlem işareti sembolü genel bir uyarı anlamına gelirken, tehlike işareti prosedüre özgü riskleri belirtir. Bu semboller bu kılavuzun metin bölümlerinde veya uyarı etiketlerinde görüldüğünde, bu Uyarılara başvurun. Bu bölümde ele alınmayan, ürüne özgü tehlike sembolleri ve uyarılar bu kılavuzun diğer bölümlerinde yer alıyor olabilir.

⚠ UYARI



YANGIN VE PATLAMA TEHLİKESİ

Çalışma alanındaki solvent ve boya dumanları gibi yanıcı dumanlar alev alabilir veya patlayabilir. Yangın ve patlamaların önüne geçmek için:



- Yanıcı veya parlayıcı malzemeleri sigara, motor ve elektrikli ekipman gibi açık alev veya ateş kaynakları yakınında püskürtmeyin.
- Halojenli hidrokarbon içeren boya veya solventler kullanmayın.
- Püskürtme alanını iyi havalandırın. Püskürtme alanında iyi bir temiz hava akışı sağlayın.
- Püskürtme makinesi kıvılcım oluşturur. Püskürtme, yıkama, temizleme ya da bakım sırasında pompa tertibatını iyi havalandırılan bir ortamda tutun. Pompa tertibatına püskürtme yapmayın.
- Püskürtme alanında sigara içmeyin veya kıvılcım veya alev bulunan yerlerde püskürtme yapmayın.
- Püskürtme alanında lamba anahtarlarını, motorları ya da benzer kıvılcım üretebilecek ürünleri çalıştırmayın.
- Alanı temiz ve boya ya da solvent kaplarından, bez parçalarından ve diğer yanıcı malzemelerden uzak tutun.
- Püskürtülen boya ve solventlerin içeriğini öğrenin. Boya ve solventlerle birlikte verilen Güvenlik Bilgi Formlarını (SDS'ler) ve kap etiketlerini okuyun. Boya ve solvent üreticisinin güvenlik talimatlarını uygulayın.
- Çalışma alanında çalışır durumda olan bir yangın söndürücü bulundurun.

Yağ Bazlı veya Yanıcı Malzemeler

Ekipmandan geçen boya ya da solventler statik elektrik oluşmasına yol açabilir. Statik elektrik, boya veya solvent buharlarının varlığında yangın veya patlama riski yaratır. Yanıcı veya yağ bazlı malzemeleri püskürtürken yangın ve patlamayı önlemeye yardımcı olmak için:

- Topraklama kablosu ve tapasını gerçek bir toprağa bağlayın.
- Statik kıvılcım oluşursa veya statik bir elektrik çarpması hissederseniz, çalışmayı derhal durdurun. Sorunu tanımlayana ve giderene kadar püskürtme makinesini kullanmayın.
- Statik boşalma ve kıvılcımlara karşı koruma için pompa, hortum tertibatı, püskürtme tabancası ve püskürtme alanı ile civarındaki tüm nesnelere dahil, püskürtme sisteminin tüm parçaları uygun şekilde topraklanmalıdır. Graco'nun iletken veya topraklı yüksek basınçlı havasız boya püskürtme makinesi hortumlarını kullanın. **Topraklama Talimatları**, sayfa 10 uygulayın.
- Statik boşalmayı önlemek için tüm kapları ve toplama sistemlerinin topraklandığından emin olun. Antistatik ya da iletken olmadıkları sürece kova kaplamaları kullanmayın.

⚠ UYARI



CİLDE PÜSKÜRME TEHLİKESİ

Yüksek basınçlı püskürtme insan vücuduna toksin enjekte edebilir ve uzuvların kesilmesine yol açabilecek ciddi yaralanmalara sebep olabilir. Böyle bir püskürme meydana gelmesi durumunda, **hemen bir hekime başvurun.**



- Tabancayı insanlara veya hayvanlara doğrultmayın ya da püskürtmeyin.
- Ellerinizi ve diğer uzuvlarınızı çıkış ağzından uzak tutun. Örneğin, olabilecek sızıntıları herhangi bir uzvunuzla durdurmayı denemeyin.
- Her zaman püskürtme memesi keleşi kullanın. Püskürtme memesi keleşi takılı olmadan asla püskürtme yapmayın.
- Graco püskürtme memelerini kullanın.
- Püskürtme memelerini temizlerken ve deęiştirirken özen gösterin. Püskürtme sırasında püskürtme memesinin tıkanması durumunda, püskürtme memesini temizlemek için çıkartmadan önce üniteyi kapatmak ve basıncı tahliye etmek için **Basıncı Tahliyesi Prosedürü**'nü uygulayın.
- Güç kapatıldıktan sonra, makine basıncı korur. Ekipmanı enerji verilmiş durumda ya da basınçlı bir şekilde başında kimse olmadan bırakmayın. Ekipmanın başında kimse yokken ya da ekipman kullanımında deęilken ve bakım, temizlik veya parçaların çıkarılmasından önce **Basıncı Tahliye Prosedürünü** uygulayın.
- Hasar olup olmadığını görmek için hortumları ve parçaları kontrol edin. Hasarlı hortumları ve parçaları deęiştirin.
- Bu sistem 2000 psi (13,8 MPa, 138 bar) basınç üretebilecek kapasitededir. En az 2000 psi (13,8 MPa, 138 bar) dereceli Graco parçalarını veya aksesuarlarını kullanın.
- Püskürtme yapmadığınız zamanlarda tetik kilidini her zaman kapalı tutun. Tetik kilidinin düzgün çalıştığından emin olun.
- Üniteyi çalıştırmadan önce tüm bağlantıların güvenli olduğundan emin olun.
- Üniteyi hızlı bir şekilde nasıl durdurup basıncı tahliye edeceğinizi öğrenin. Kumandaları eksiksiz olarak öğrenin.



EKİPMANIN YANLIŞ KULLANIM TEHLİKESİ

Yanlış kullanım ölüme ya da ciddi yaralanmalara yol açabilir.



- Boya yaparken daima uygun eldivenler, göz koruyucuları ve solunum cihazı ya da maske takın.
- Çocukların yanında çalıştırmayın veya püskürtmeyin. Çocukları makineden her zaman uzak tutun.
- Aşırı uzanmayın ya da dengesiz bir destek üzerinde durmayın. Her zaman yere sağlam basın ve dengenizi koruyun.
- Dikkatli olun ve ne yaptığınıza bakın.
- Yorgun olduğunuzda veya ilaç ya da alkol etkisi altındayken üniteyi kullanmayın.
- Hortumu dolaştırmayın veya aşırı bükmeyin.
- Hortumu, Graco'nun belirttiği deęerleri aşan sıcaklık veya basınç deęerlerine maruz bırakmayın.
- Hortumları ekipmanı çekmek için bir güç öęesi olarak kullanmayın.
- Ekipman üzerinde deęişiklik ya da modifikasyon yapmayın. Deęişiklikler veya modifikasyonlar, kurum onaylarını geçersiz kılabilir ve güvenlikle ilgili tehlikelere neden olabilir.
- Tüm makinenin, makineyi kullandığınız ortam için derecelendirildiğinden ve onaylandığından emin olun.

UYARI

BASINÇLI ALÜMİNYUM PARÇA TEHLİKESİ

Basınçlı makinede alüminyum ile uyumsuz sıvıların kullanımı, ciddi kimyasal reaksiyonlara ve makinenin delinmesine neden olabilir. Bu uyarının göz ardı edilmesi ölümlü, ciddi yaralanmalarla ya da maddi hasarlarla sonuçlanabilir.

- 1,1,1-trikloroetan, metilen klorür, diğer halojenli hidrokarbon solventleri ya da bu tür solventleri içeren sıvılar kullanmayın.
- Klorinle ağartma kullanmayın.
- Diğer birçok sıvı alüminyum ile tepkimeye girebilecek kimyasallar içerebilir. Uyumluluk için malzeme sağlayıcınıza danışın.

AKÜ VE ŞARJ CİHAZI UYUMLULUK TEHLİKESİ

- Bu aletle sadece DEWALT marka Maks 18V veya Maks 20V aküleri ve akü şarj cihazlarını kullanın.
- DEWALT akülerin ve akü şarj cihazlarının güvenliği ve kullanımı ile ilgili olarak bu aletle birlikte bulunan TÜM TALİMATLARI OKUYUN.
- Aküyü yıkamayın veya üzerine su püskürtmeyin.
- Aküyü suyla nemlendirilmiş bezden başka bir şeyle temizlemeyin.

TOKSİK SIVI VEYA DUMAN TEHLİKESİ

Zehirli sıvılar ya da dumanlar göze ya da cilde sıçraması, yutulması ya da solunması durumunda ciddi yaralanmalara ve hatta ölüme yol açabilir.

- Kullandığınız sıvının kendine özgü tehlikelerini öğrenmek için Güvenlik Bilgi Formlarını (SDS'leri) okuyun.
- Tehlikeli sıvıları onaylı haznelerde saklayın ve ilgili yönergelere göre atın.

KİŞİSEL KORUYUCU EKİPMANLAR

Çalışma alanındayken gözlerin hasar görmesi, işitme kaybı, zehirli dumanların solunması ve yanıklar dahil olmak üzere ciddi yaralanmaların önlenmesine yardımcı olması için uygun koruyucu ekipman takın. Koruyucu ekipman aşağıdakileri kapsar ancak bunlarla sınırlı değildir:

- Koruyucu gözlük ve işitme koruması.
- Sıvı ve solvent üreticileri tarafından tavsiye edilen maskeler, koruyucu kıyafetler ve eldivenler.

Kontrol Bileşenlerinizi Tanıyın

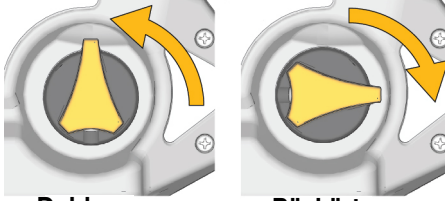
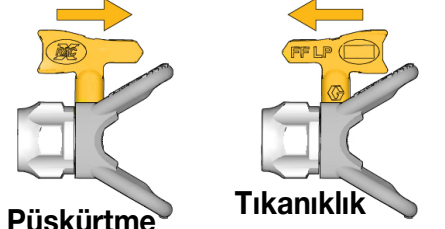
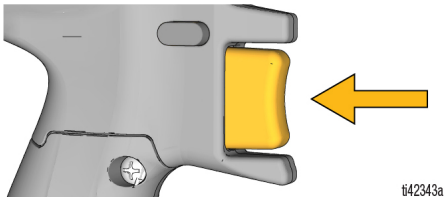
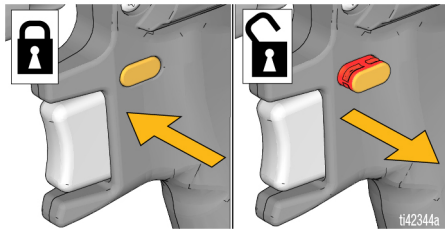
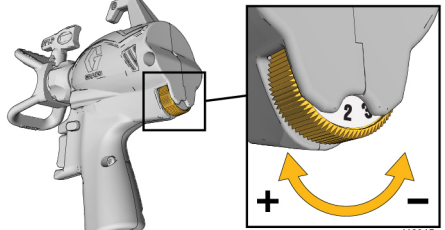
| | |
|-----------------------------------------------------------------------------------------------------------------------------------------|-----------------------------------------------------------------------------------------------------------------------------------------------------------------------------------------------------------------------------------------------------------------------------------------------------------------------------------------------------------------------------------------------------------------------------------------------|
|  <p>Doldurma Püskürtme t42341a</p> | <p>Doldurma Düğmesi Doldurma Düğmesi, sıvıyı Kaba veya Püskürtme Memesine yönlendirir. Doldurma işleminde pompadaki havayı boşaltmak için kullanılır. Püskürtme makinesi pompada hava varken püskürtme yapmaz.</p> <p>Püskürtme makinesini doldururken veya sistem basıncını boşaltırken Doldurma Düğmesini yukarıdaki DOLDURMA konumuna getirin.</p> <p>Sıvıyı püskürtmek için Doldurma Düğmesini PÜSKÜRTME konumuna getirin.</p> |
|  <p>Püskürtme Tıkanıklık açma t42342a</p> | <p>Püskürtme Memesi Püskürtme Memesi, havasız püskürtme teknolojisinin kilit bir ögesidir. Püskürtme Ucundaki çok küçük delikten yüksek basınçta pompalanan boya dışarı püskürerek çıkar.</p> <p>Püskürtme Ucu geri çekilerek tıkanıklıklar hızlıca açılabilir.</p> |
|  <p>t42343a</p> | <p>Tetik Tetik, püskürtme makinesinin çalışmasını kontrol eder.</p> |
|  <p>t42344a</p> | <p>Tetik Kilidi Tetik Kilidi, devreye alındığı zaman Püskürtme Tabancasının püskürtme yapmasını engeller ve devre dışı bırakıldığı zaman ise tabancanın püskürtme yapmasına imkan verir.</p> <p>Tetik Kilidi devreye girdiği zaman Tetik Kilidi üzerinde kırmızı bir görüntü olmaz. Püskürtme yapmadığınız zamanlarda Tetik Kilidini kapatın.</p> |
|  <p>t42345a</p> | <p>Akış Kontrolü Akış Kontrolü, püskürtme sırasında yavaşlamanıza ya da hızlanmanıza olanak tanır.</p> |

Topraklama Talimatları

Topraklama Talimatları (Yağ Bazlı veya Yanıcı Malzemeler)



Ekipman, statik kıvılcım riskini azaltmak için topraklanmalıdır. Statik kıvılcım, buharın alev almasına ya da patlamasına neden olabilir. İyi topraklama, elektrik akımı için bir çıkış yolu sunar.

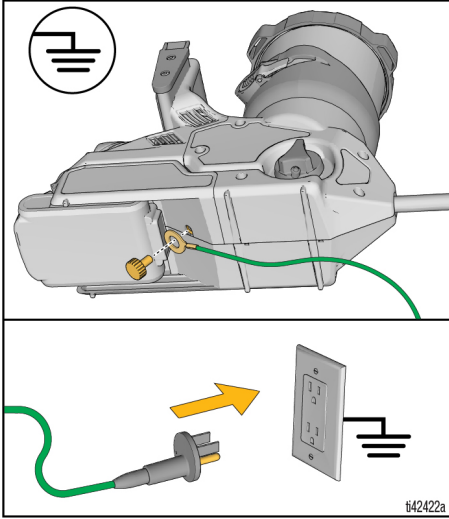

Püskürtme makinesi bir Topraklama Kablosu ve Tapasıyla donatılmıştır. Yağ bazlı ya da yanıcı malzemeler püskürtülürken veya yıkanırken Tapa uygun şekilde topraklanan bir elektrik prizine takılmalıdır, bkz. **Önemli Topraklama Bilgileri**, sayfa 4. Topraklama Kablosunun ve Tapanın bağlantısını yaparken püskürtme makinesini püskürtme alanından uzaklaştırın.

Topraklama Kablosu toprak hatlı elektrik prizine ulaşacak kadar uzun değilse, Tapa ve çıkış arasında 3 telli toprak hatlı uzatma kablosu kullanılabilir.

Kovalar

Yağ bazlı veya yanıcı sıvılar: Yerel kanunlara ve düzenlemelere uyun. Yalnızca beton gibi topraklı bir zemin üzerine koyulmuş iletken metal kovalar kullanın.

Kovayı, kağıt, karton gibi iletken olmayan, topraklama sürekliliğini bozan bir yüzey üzerine koymayın.

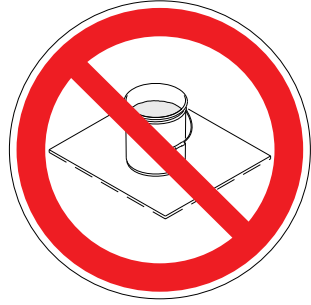

Kovayı her zaman topraklayın: Kovaya topraklama kablosu takın. Bir ucunu kovaya, diğer ucunu su borusu gibi gerçek bir topraklama noktasına kelepçeleysin.

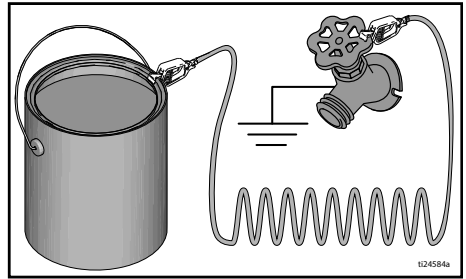

Kurulum

Basınç Tahliye Prosedürü



Bu sembolü her gördüğünüzde Basınç Tahliyesi Prosedürünü uygulayın.



Basınç manuel olarak tahliye edilmediği sürece bu makine basınç altındadır. Basıncılı akışkandan kaynaklanan, cilde nüfuz etme veya sıvı sıçraması gibi yaralanmaları önlemek için püskürtmeyi durdurduğunuzda ve ekipmanı temizlemeden, kontrol etmeden, taşımadan veya onarmadan önce Basınç Tahliyesi Prosedürü'nü uygulayın.

1. Sistem basıncını boşaltmak için Doldurma Düğmesini yukarı doğru çevirerek DOLDURMA konumuna getirin.

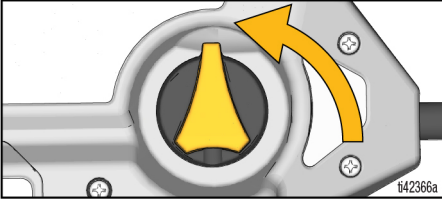



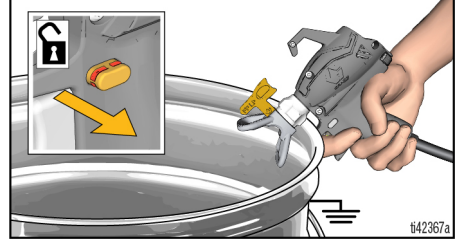

2. Metal meme kelebeği somununu topraklanmış bir metal kovaya sıkıca bastırın. Püskürtme Tabancasını kovaya doğrultun, Tetik Kilidini devre dışı bırakın ve sistem basıncını boşaltmak için Püskürtme Tabancasını tetikleyin.



NOT: Püskürtmeye hazır olana kadar Doldurma Düğmesini DOLDURMA konumunda bırakın.

Püskürtme Makinesi Ayarı

| | | | |
|----------------------------------------------------------------------------------------------------------------------------------------------------------------------------------------------------------------------------------------------------------------------------------------------------------------------------------------------------------------------------------------------------------------------------------------------------------------------------------------------------------------------------------------------------------------------------|-----------------------------------------------------------------------------------|-----------------------------------------------------------------------------------|-----------------------------------------------------------------------------------|
|  |  |  |  |
| <p>Çalışma alanındaki (solvent ve boya dumanları gibi) yanıcı dumanlar alev alabilir veya patlayabilir.</p> <p>Bkz. Topraklama Talimatları, sayfa 10.</p> <p>Yanıcı veya parlayıcı sıvıları kapalı bir alanda püskürtmeyin. Yanıcı veya parlayıcı malmemeleri püskürtürken:</p> <ul style="list-style-type: none">• Püskürtme makinesini iyi havalandırılan bir alana taşıyın ve boyalar ve solventler dahil, yanıcı veya kolay tutuşan malmemelerden uzakta tutun.• Kabın yeniden dolum işlemleri arasında malmeme kutularını kapalı tutun. | | | |

Eğer **yağ bazlı veya yanıcı** malmemeler püskürtüyorsanız **Temizleme Sıvısı Uyumluluğu**, sayfa 26 ve **Topraklama Talimatları**, sayfa 10.

NOT: Kabı doldurmadan önce her zaman boyayı önceden süzmeniz tavsiye edilir.

1. Tetik Kilitini kapatın. Doldurma Düğmesini DOLDURMA konumuna getirin.
2. Kap Başlığını Kaptan çıkarın.

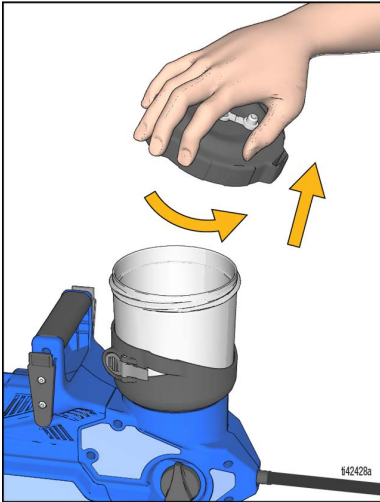

3. Pompa girişindeki Kabın alt kısmına temiz bir Pompa Filtresinin takılı olduğundan emin olun. Boyalarla siyah 60'lık mesh filtresini ve verniklerle ve ince malmemelerle mavi 100'lük mesh filtresini kullanın.

NOT: Kirli ya da tıkalı bir Pompa Filtresi, püskürtme makinesinin yanlış çalışmasına ya da doldurma kaybına yol açar.

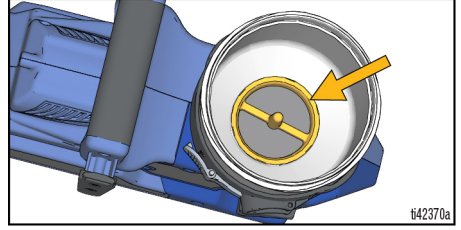

4. Kabı boyayla doldurun ve Kap Başlığını yeniden takın.

NOT: Bu püskürtme makinesiyle kullanılacak malmemeleri SALLAMAYIN. Bazı son kat vernikleri ve emayeler sallandığında püskürtme makinesi performansını etkileyecek şekilde havayı tutar. Malmemeyi karıştırın veya üreticinin malmemeyi püskürtme önerisini kontrol edin.

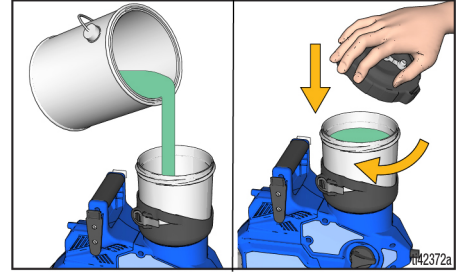

NOT: Kap Başlığının üstündeki Depolama Tapasının kullanımı isteğe bağlıdır. Püskürtme esnasında hava kilitlenmesini ve doldurma kaybını önlemek için Depolama Tapası açık olmalıdır.

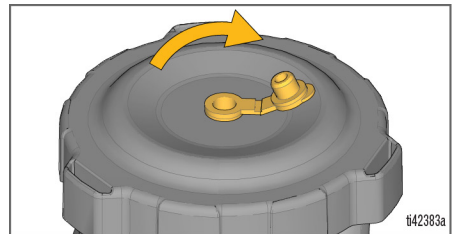

Kayış Ayarı

1. Kayış Kılıfını kullanıcının tercihine göre Kayışın üzerine (sola, sağa ya da arkaya) takın.

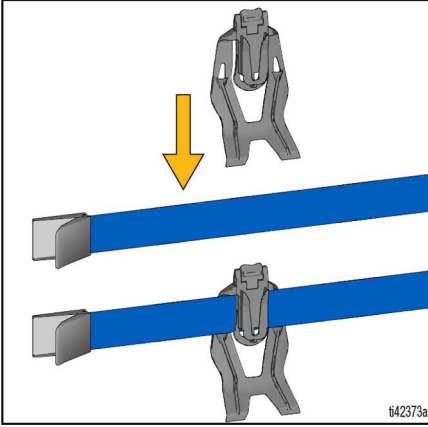

2. Kayışı atığın üzerine takın ve yerine oturana kadar sıkın. Kayış Mandalını kapatın.

NOT: Püskürtme makinesinin kullanım sırasında güvenli bir şekilde tutulmasını sağlamak için kayışın oldukça sıkı bir şekilde sıkılması tavsiye edilir.

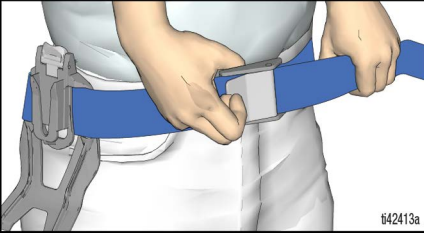

3. Püskürtme makinesini Kayış Kılıfına kullanıcının tercihine göre (Hortum öne veya arkaya bakacak şekilde) takın.

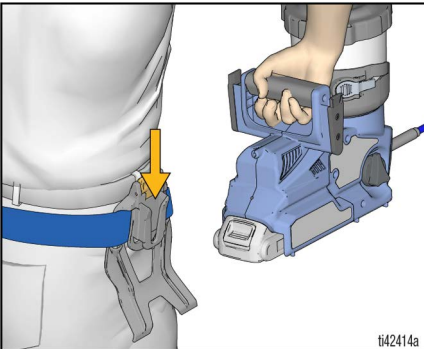

4. Püskürtme Tabancası, eller serbest hareket için gösterildiği üzere püskürtme makinesinin dışına asılacaktır.

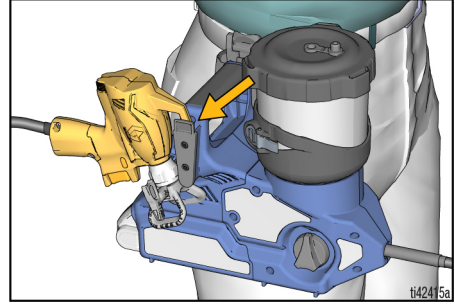

5. Püskürtme makinesini Kayıştan çıkarmak için Kılıf Açma Klipsine basın ve püskürtme makinesini yukarı çekin.

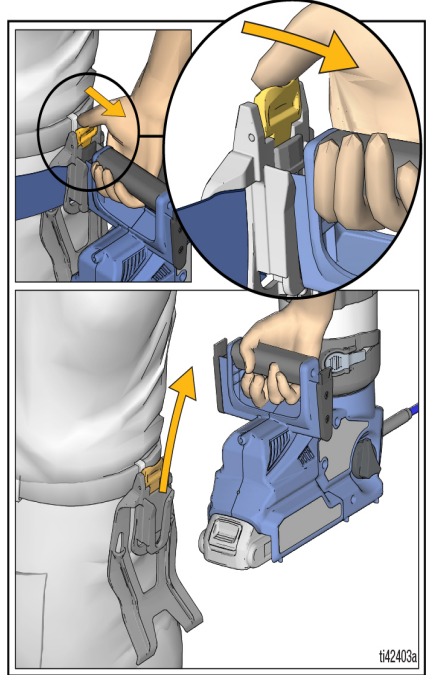

NOT: Kayış uzunluğunun fazlası makasla istenilen uzunlukta kesilebilir.

UYARI

Püskürtme makinesini hiçbir zaman Hortumundan çekmeyin. Bu, püskürtme makinesi veya Püskürtme Tabancasındaki kablo bağlantılarına zarar verebilir veya bağlantının kesilmesine neden olabilir.

Çalıştırma

Her zaman tam şarj olmuş aküyle çalıştırın. Aküyü veya şarj cihazını suya ya da solventlere batırmayın veya bunlara maruz bırakmayın. Püskürtme makinesiyle birlikte gönderilen Akü ve şarj cihazı bilgilerine bakın.



Aküyü yalnızca iyi havalandırılmış bir alanda ve boyalar ve solventler dahil, yanıcı veya alevlenebilen malzemelerden uzakta değiştirin ve şarj edin.

1. Tetik Kilitini devre dışı bırakın ve Doldurma Düğmesinin DOLDURMA konumunda yukarı baktığından emin olun.

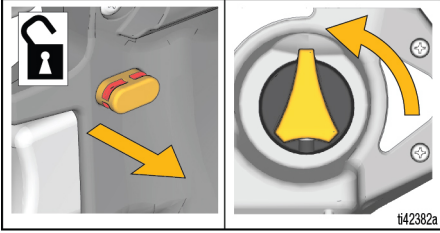

2. Püskürtme Memesini TIKANIKLIK AÇMA konumuna çevirin.

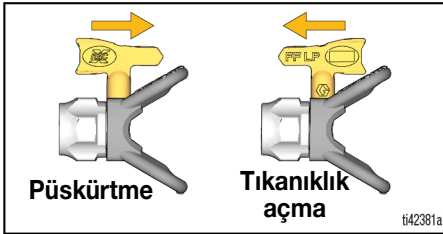

3. Püskürtme makinesine tamamen şarj edilmiş bir Akü takın.

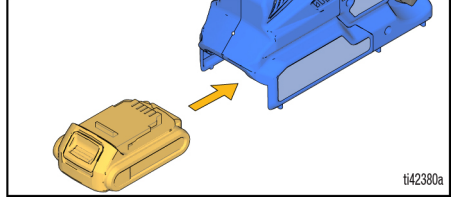

4. Depolama Tapasının AÇIK olduğundan emin olun.

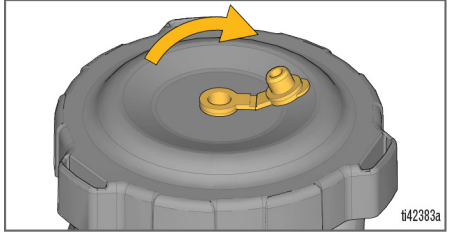

5. Pompayı doldurmak için Püskürtme Tabancasını bir atık kovasına doğrultun ve Tetiği 10 saniye boyunca çekin. Bu işlem, pompadaki havayı boşaltacaktır.

NOT: Tetik çekildiği zaman elektronik Püskürtme Tabancası her zaman açıktır, dolayısıyla doldurma esnasında az miktarda sıvı püskürebilir.

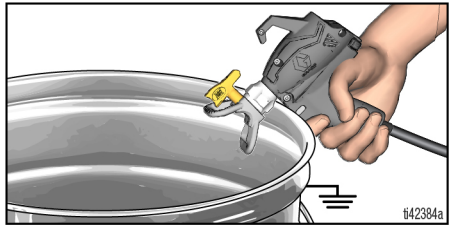

6. Doldurma Düğmesini öndeki PÜSKÜRTME konumuna çevirin.

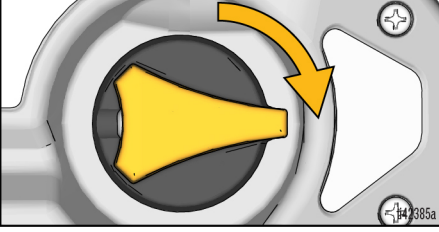

7. Hortumu ve Püskürtme Tabancasını doldurmak için Püskürtme Tabancasını bir atık kovasına doğrultun ve Tetiği 10 saniye süreyle ya da devamlı bir boya akışı olana kadar çekin. Bu işlem, Hortum ve Tabancadaki havayı (ve depolama sıvısını) boşaltacaktır.

NOT: Pompanın hasar görmesini önlemek amacıyla, püskürtme makinesi 10 saniye sonra püskürtme yapmazsa DURDURUN ve BAŞLATMA işlemini tekrarlayın.

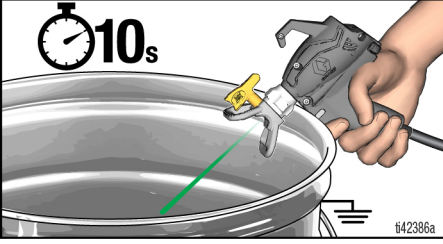

8. Püskürtme Memesini öndeki PÜSKÜRTME konumuna çevirin.

Artık püskürtme yapmaya hazırsınız!

Püskürtme



Püskürtme işleminden önce projenizin başarılı olmasını sağlamak için birkaç dakikanızı ayırıp bu basit ipuçlarını gözden geçirin.

NOT: Doğru bir püskürtme işlemi için Püskürtme Tabancanızla sadece Graco FFLP uç ailesini kullanın.

Yağ bazlı veya yanıcı malzemeleri püskürtürken **Topraklama Talimatları**, sayfa 10.

Uç ve Basınç Seçimi

Püskürtme Memesi boyutları ve Malzeme Akış Kontrolü ayarlarına yönelik genel tavsiyeler için aşağıdaki tabloya bakın. Ayrıca üreticinin tavsiyeleri için boya (malzeme) kutusuna bakın.

| | Malzemeler | | | | | |
|----------------------|--------------------------------------------------------------|--------------------------|---------------|---------------|----------------------|--------------------------|
| | İç Mekan Vernikleri/ İç Mekan ve Dış Mekan Temizleyiciler | Dış Mekan Katı Vernikler | Emayeler | Astarlar | İç Mekan Lateks Boya | Dış Mekan Lateks Boyalar |
| Akış Kontrolü | 1 – 4 | 4 – 8 | 4 – 10 | 6 – 10 | 6 – 10 | 6 – 10 |
| Memeli deliği Boyutu | | | | | | |
| 0,20 mm (0,008 inç) | ✓ | ✓ | ✓ | | | |
| 0,25 mm (0,010 inç) | ✓ | ✓ | ✓ | | | |
| 0,012 inç (0,30 mm) | ✓ | ✓ | ✓ | | | |
| 0,36 mm (0,014 inç) | | ✓ | ✓ | ✓ | ✓ | ✓ |
| 0,41 mm (0,016 inç) | | | ✓ | ✓ | ✓ | ✓ |

Püskürtme Memesinin Yönü



Deri enjeksiyonu nedeniyle ortaya çıkacak ciddi yaralanmaları önlemek için elinizi Püskürtme Memesinin veya Püskürtme Memesi Kelebeğinin önüne koymayın.

1. Tetik Kilidini devreye alın.

Akış Kontrolü

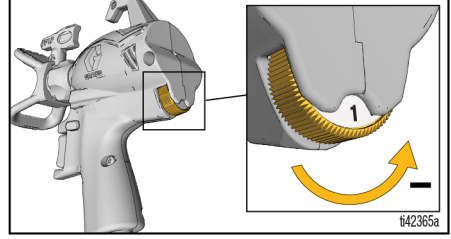

Akış Kontrolü kesin basınç ayarına imkan verir. Tozumu azaltmak için, her zaman en düşük hız ayarından başlayın ve hızı minimum ayara getirin, böylece kabul edilebilir bir püskürtme kalıbı oluşur.

2. Püskürtme Memesi Kelebeğini dikey veya yatay püskürtme yönüne göre istediğiniz gibi ayarlayın.

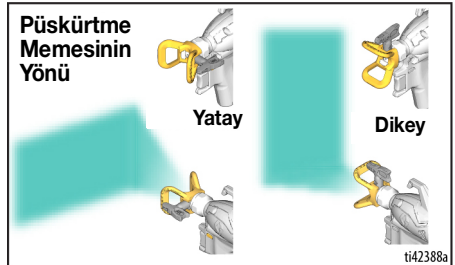

Püskürtme Teknikleri

Bir yüzeye püskürtmeye başlamadan önce, bu temel püskürtme tekniklerini uygulamak için bir parça hurda karton parçası kullanın.

- Püskürtme Tabancasını yüzeye 12 inç (30 cm) uzaklıkta tutun ve yüzeye düz olarak doğrultun. Püskürtme açısını yönlendirmek için Püskürtme Tabancasını eğmek düz olmayan bir son kata neden olur.
- Püskürtme Tabancasını düz tutmak için bileklerinizi esnek bırakın. Püskürtme açısını değiştirmek için Püskürtme Tabancasını yelpazelerseniz pürüzlü bir son kat ortaya çıkar.

NOT: Püskürtme Tabancasını hareket ettirme hızınız, püskürtme uygulamasını etkiler. Malzeme düz değilse çok hızlı hareket ettiriyorsunuzdur. Eğer malzeme damlıyorsa çok yavaş hareket ettiriyorsunuzdur. Bkz. **Sorun Giderme**, sayfa 28.

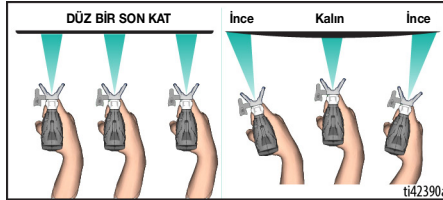

Püskürtme Tabancasını Yönlendirme

Püskürtme Tabancasını her hamlenin %50'sini örtecek şekilde bir önceki hamlenin alt ucuna doğru yöneltin.

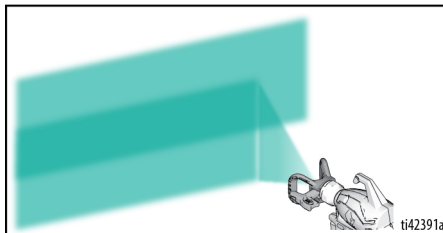

Tetikleme Zamanlaması

Hareketi başlattıktan sonra Tetiği çekin. Hareketi bitirmeden önce Tetiği bırakın. Püskürtme Tabancası, Tetik çekilirken ve bırakılırken hareket ediyor olmalıdır.

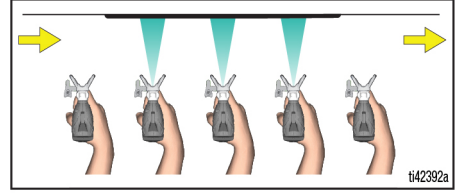

Püskürtme Kalıbı Kalitesi

İyi bir püskürtme kalıbı yüzeye çarptığında eşit şekilde dağılan desendir.

- Püskürtme atomize şekilde olmalıdır (eşit dağıtılan, kenarlarda boşluksuz).

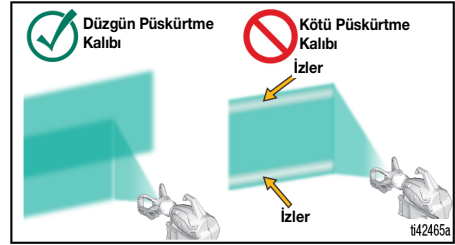

En yüksek püskürtme basıncında da püskürtürken izler oluşmaya devam ediyorsa:

- Püskürtme Memesi aşınmış olabilir. Bkz. **Uç ve Basınç Seçimi**, sayfa 16.
- Daha küçük bir Püskürtme Memesine ihtiyaç olabilir.
- Malzemenin inceltilmesi gerekebilir. Üreticinin önerilerine uyun.

Püskürtme

Uç Tıkanıklıklarını Temizleme



Deri enjeksiyonu nedeniyle ortaya çıkacak ciddi yaralanmaları önlemek için elinizi Püskürtme Memesinin veya Püskürtme Memesi Kelebeğinin önüne koymayın.

1. Tetiği bırakın. Tetik Kilidini kapatın. Püskürtme Ucunu TIKANIKLIK AÇMA konumuna çevirin. Tetik Kilidini açın. Tıkanıklığı temizlemek için Püskürtme Tabancasını atık kovasına doğru tetikleyin.

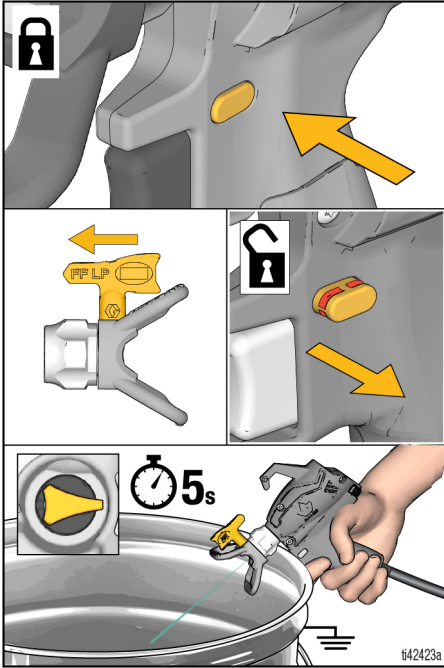

2. Tetik Kilidini kapatın. Püskürtme Memesini PÜSKÜRTME konumuna getirin. Tetik Kilidini açın ve püskürtmeye devam edin.

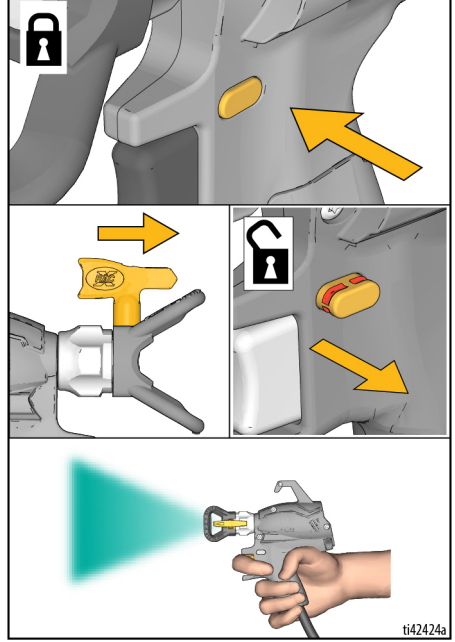

NOT: Püskürtme Memesi hala tıkalıysa, Akış Kontrolü 10'a ayarlı durumdayken 1. ve 2. adımları yineleyin. Hala tıkalıysa Püskürtme Memesini değiştirmeniz gerekebilir.

Püskürtme Memesinin Takılması



Cilde püskürme nedeniyle meydana gelebilecek ciddi yaralanmaları önlemek için Püskürtme Memesini ve Püskürtme Memesi Kelebeğini takıp çıkarırken elinizi Püskürtme Memesinin önüne getirmeyin.

NOT: Doğru bir püskürtme işlemi için Püskürtme Tabancanızla sadece Graco FFLP uç ailesini kullanın.

1. **Basınç Tahliye Prosedürü**, sayfa 11'deki talimatları uygulayın.
2. Aküyü püskürtme makinesinden çıkarın.
3. OneSeal™ (B) Püskürtme Memesi Kelebeğine (C) yerleştirmek için Püskürtme Memesini (A) kullanın.

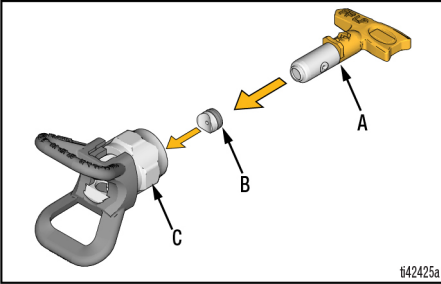

4. Püskürtme Memesini Püskürtme Memesi Kelebeğine takın.

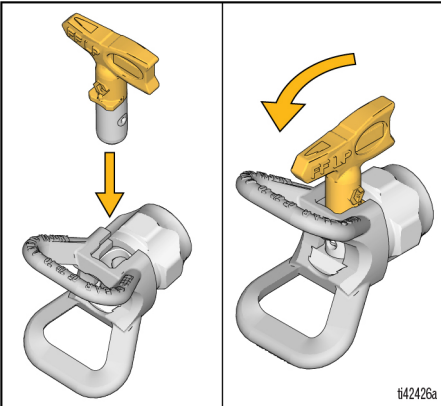



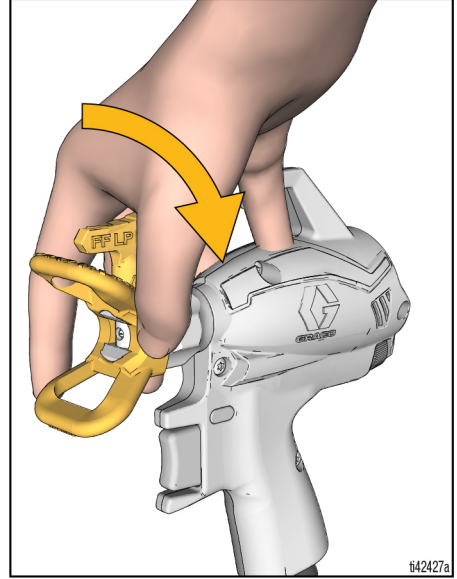

5. Tertibatlı Püskürtme Tabancasına takın ve sıkın.

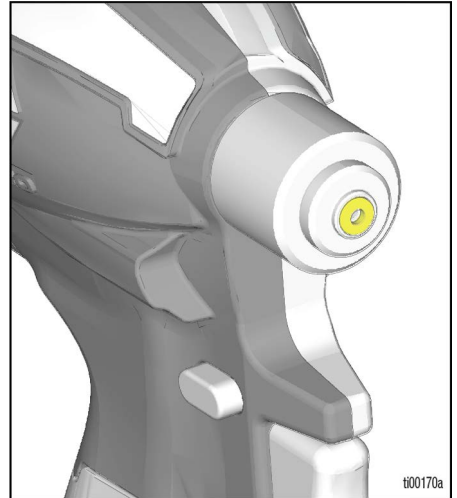

NOT: Püskürtme tabancasının uç kısmında entegre bir solvent contası bulunmaktadır (sarı). Bu, tüm malzeme uygulamaları için standart OneSeal™ (B) kullanılmasına olanak tanır.



Kapları Yeniden Doldurma

| | | | |
|----------------------------------------------------------------------------------------------------------------------------------------------------------------------------------------------------------------------------------------------------------------------------------------------------------------------------------------------------------------------------------------------------------------------------------------------------------------------------------------------------------------------------------------------------------------------------|-----------------------------------------------------------------------------------|-----------------------------------------------------------------------------------|-----------------------------------------------------------------------------------|
|  |  |  |  |
| <p>Çalışma alanındaki (solvent ve boya dumanları gibi) yanıcı dumanlar alev alabilir veya patlayabilir.</p> <p>Bkz. Topraklama Talimatları, sayfa 10.</p> <p>Yanıcı veya parlayıcı sıvıları kapalı bir alanda püskürtmeyin. Yanıcı veya parlayıcı malzemeleri püskürtürken:</p> <ul style="list-style-type: none">• Püskürtme makinesini iyi havalandırılan bir alana taşıyın ve boyalar ve solventler dahil, yanıcı veya kolay tutuşan malzemelerden uzakta tutun.• Kabin yeniden dolum işlemleri arasında malzeme kutularını kapalı tutun. | | | |

Püskürtme makinesi Kayış üzerinde takılıken veya püskürtme makinesi Kayıştan çıkarılıp düz bir yüzeye yerleştirildikten sonra kap yeniden doldurulabilir.

1. Tetik Kilitini kapatın. Sistem basıncını boşaltmak için Doldurma Düğmesini yukarı doğru döndürerek DOLDURMA konumuna getirin.

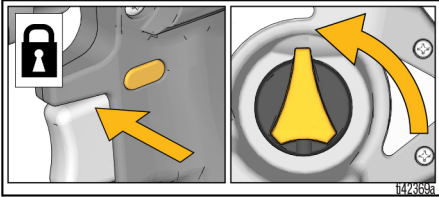

2. İsterseniz, Kılıf Açma Klipsine basarak ve püskürtme makinesini yukarı çekerek püskürtme makinesini Kayıştan çıkarın.

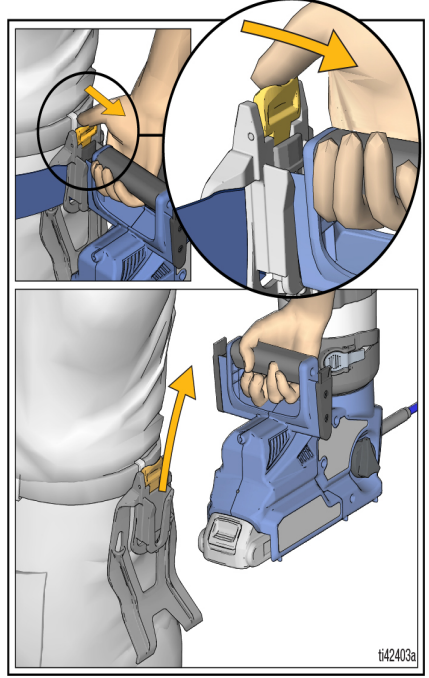

3. Kap Başlığını Kaptan çıkarın.

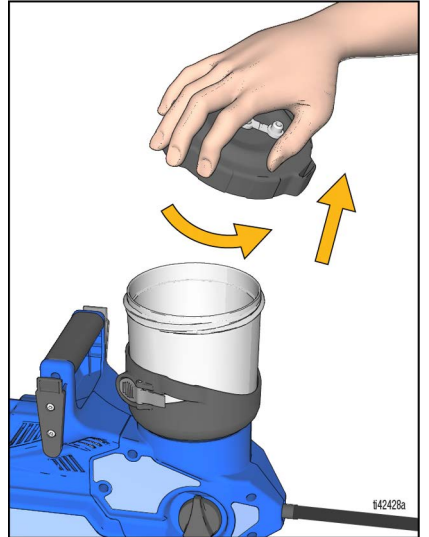

NOT: Kap Başlığı, Kabı yeniden doldururken püskürtme makinesine asılır.

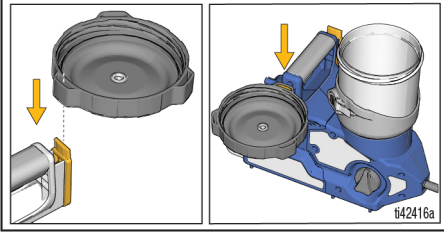

4. Pompa Filtresini çıkarın ve filtre bölmesindeki kirliliği temizleyin.

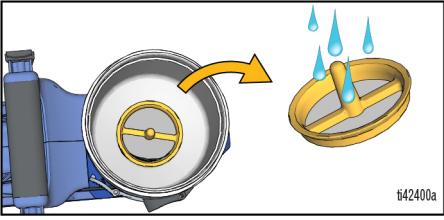

5. Pompa Filtresini Kabın altına yeniden takın.

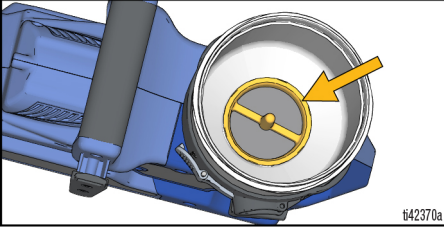

6. Kabı yeniden boyayla doldurun ve Kap Başlığını yeniden takın.

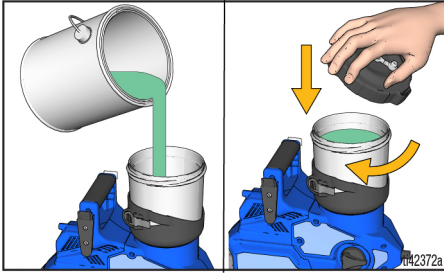

7. Devam etmek için **Çalıştırma** talimatlarını izleyin, sayfa 14.

Püskürtmede Duraklatma

Boya hızla kurur ve püskürtme makinesinde tıkanmalara neden olur. Püskürtme işlemini 5 dakika ile 2 saat arasında duraklattığınızda bu adımları izleyin.

1. Tetik Kilitini devreye alın ve Aküyü püskürtme makinesinden çıkarın.
2. Sistem basıncını boşaltmak için Doldurma Düğmesini yukarı doğru çevirerek DOLDURMA konumuna getirin.
3. Deliğin kurumasını önlemek için Püskürtme Memesini 90 derece çevirin.

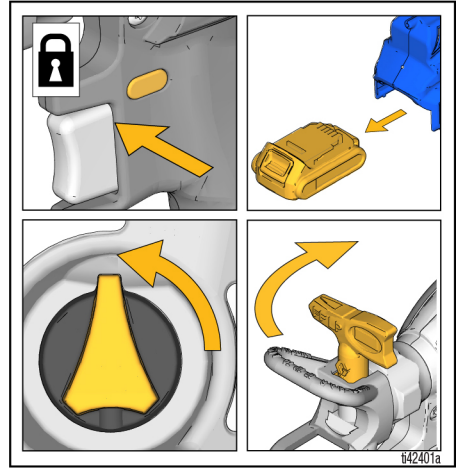

4. Kaptaki malzemenin kurumasını önlemek için Kap Başlığındaki Depolama Tapasını kapatın.

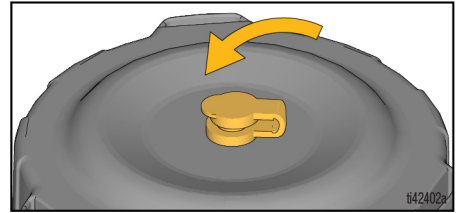

Temizleme

UYARI

Her kullanımdan sonra boya tabancasının uygun bir şekilde temizlenmemesi katılaşmış malzemeye, püskürtme makinesinde hasara neden olacaktır ve garanti geçerli olmayacaktır. Püskürtme makinesinde mineral ispirto dışında solventler depolamayın. Depolamadan önce daima Graco Pompa Koruyucusu ile yıkayın.

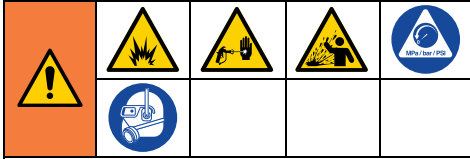

Yağ bazlı veya yanıcı malzemeler kullanırken yangın ve patlamadan kaynaklanan ciddi yaralanmaları önlemek için:

- İyi havalandırılmış bir alanda kullanın. Püskürtme alanında iyi bir temiz hava akışı sağlayın.
- Solventlerle durularken, daima püskürtme makinesini ve atık konteynerini topraklayın.

Yağ bazlı veya yanıcı malzemelerin kullanımına ilişkin daha fazla bilgi için bkz. **Temizleme Sıvısı Uyumluluğu**, sayfa 26 ve **Topraklama Talimatları**, sayfa 10.

Püskürtme Makinesini Temizleme



Sıvı sıçraması veya basınçlı sıvılardan kaynaklanan cilt enjeksiyonu gibi ciddi yaralanmaları önlemek için tabancayı solvente batırmayın. Tetik AÇIK konumunda sıkışabilir.

1. Tetik Kilitini kapatın.

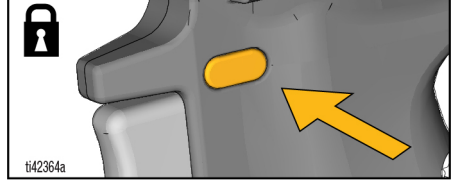

2. Sistem basıncını boşaltmak için Doldurma Düğmesini yukarı doğru çevirerek DOLDURMA konumuna getirin.

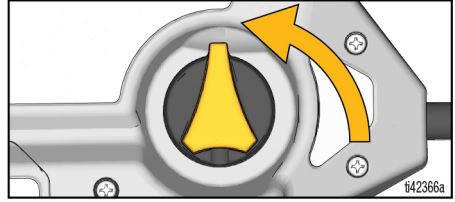

3. Kılıf Açma Klipsine basarak ve püskürtme makinesini yukarı çekerek püskürtme makinesini Kayıştan çıkarın.

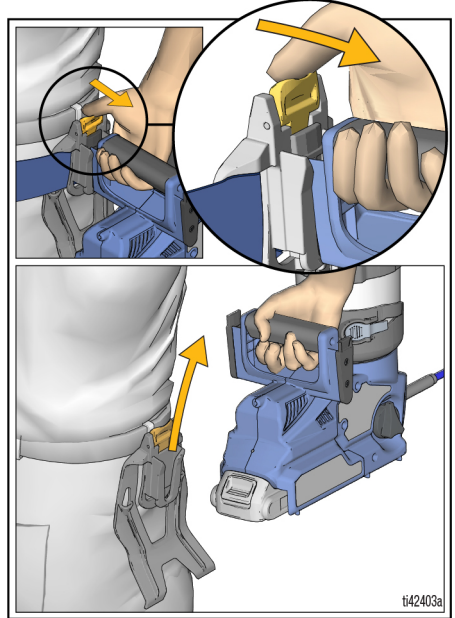

4. Kap Başlığını çıkarın ve boyanın fazlasını boya kutusuna geri dökün.

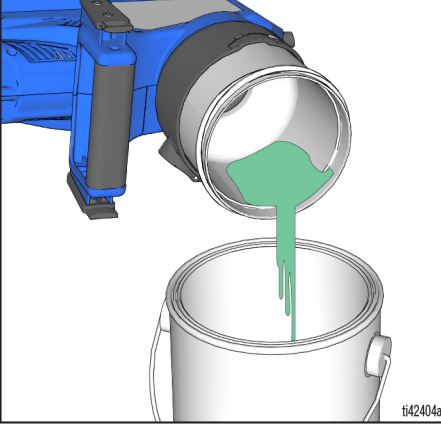

NOT: Pompada veya Püskürtme Tabancasında kir birikimini önlemek için püskürtme makinesini her zaman temiz bir filtre takılı halde temizleyin.

5. Pompa Filtresini çıkarın ve filtre bölmesinin her iki tarafındaki kiri temizleyin.

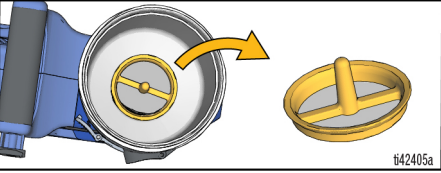

6. Pompa Filtresini Kabın altına yeniden takın.

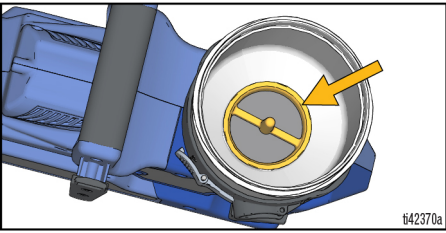

7. Kabı yarıya kadar temizleme sıvısıyla doldurun, bkz. **Temizleme Sıvısı Uyumluluğu**, sayfa 26 ve Kap Başlığını yeniden takın. Depolama Tapasının AÇIK olduğundan emin olun.

- Doldurma Düğmesinin yukarıdaki DOLDURMA konumuna dönük olduğundan emin olun ve Püskürtme Memesini TIKANIKLIK AÇMA konumuna çevirin.
- Tetik Kilidini devre dışı bırakın ve Akış Kontrolünü 10'a getirin.
- Püskürtme Tabancasını bir atık kovasına doğrultun ve 15 saniye boyunca tetikleyerek temizleme sıvısını pompada dolaştırın.

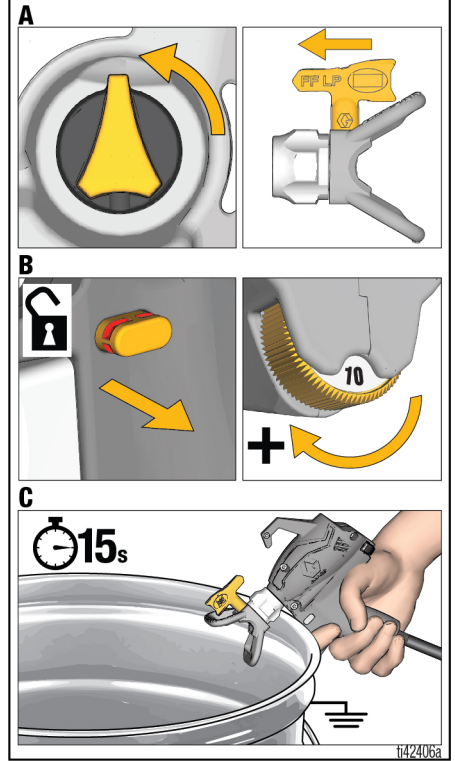

Temizleme



Yangın ve patlama riskini önlemek için Püskürtme Memesinden solvent püskürtmeyin. Püskürtme Memesini ve Püskürtme Memesi Kelebeğini çıkartın ve uygun solvent dolu bir kovada temizleyin.

8. Temizleme sıvısını Püskürtme Memesini ve Püskürtme Memesi Kelebeğini çıkardıktan sonra püskürtün.

- Doldurma Düğmesini öne PÜSKÜRTME konumuna çevirin.
- Püskürtme Tabancasını bir atık kovasına doğrultun ve tabancayı 15 kez hızlı tetikleyin, ardından Kaptaki temizleme sıvısı boşalana kadar Tetiği açık tutmaya devam edin.

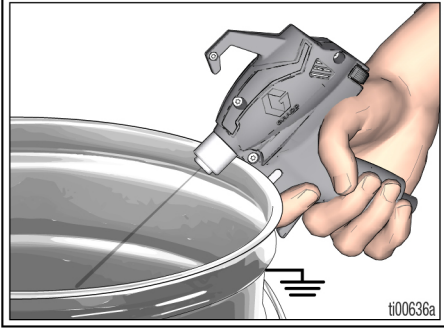
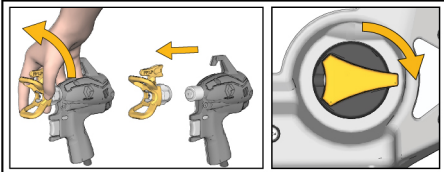

9. Kabin boş olduğunu doğrulayın ve Kap Serbest Bırakma Koluna basarak ve Kap Desteğinden dışarı doğru döndürerek Kabi püskürtme makinesinden çıkarın.

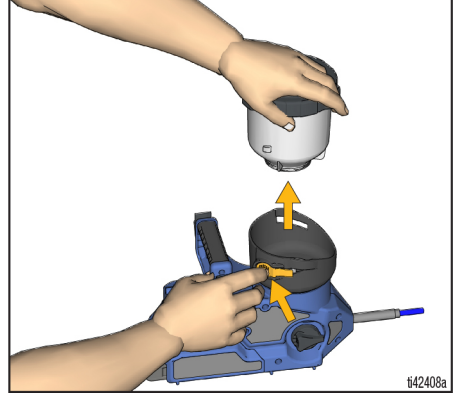

10. Kabi, Kap Başlığını ve Pompa Filtresini ılık suyla temizleyin.



Püskürtme makinesi ve Püskürtme Tabancası, yangın ve patlama tehlikesini azaltmak için statik elektrik şarj oluşumunu azaltan statik elektrik boşaltıcıyla donatılmıştır. BU YÜZEYİ TOZUMAYA KARŞI KORUYUN.

11. Püskürtme makinesi ve Püskürtme Tabancasındaki statik elektrik boşaltıcıları temizleyin.

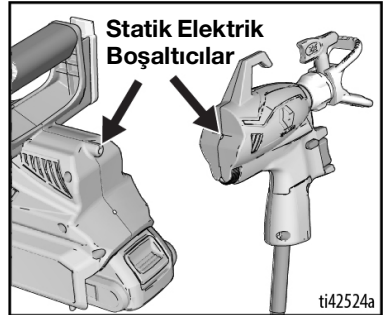

12. Kap Desteğini ıslak bir bezle silin. Kabi, Pompa Filtresini ve Kap Başlığını tekrar Kap Desteğine takın.

13. Püskürtme makinesi temizlenene kadar 6. ve 7. adımları gerektiği kadar tekrarlayın.
14. Depolamadan önce az miktarda Pump Armor Depolama Sıvısı dolaştırın ve püskürtün.
15. Tetik Kilidini kapatın. Doldurma Düğmesini DOLDURMA konumuna getirin.

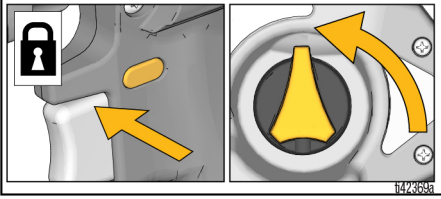

16. Aküyü çıkarın.

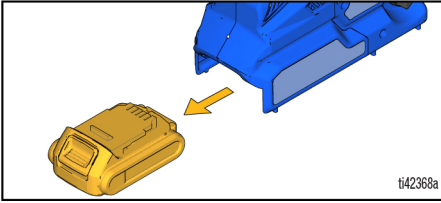

17. Püskürtme Memesini ve Püskürtme Memesi Kelebeğini uygun solvent dolu bir kovada temizleyin. Püskürtme Memesini ve Püskürtme Memesi Kelebeğini yeniden takın.
18. Depolamak için Püskürtme Memesini 90 derece çevirin ve Kap Başlığındaki Depolama Tapasını KAPATIN.

Pump Armor sıvısı depolama sırasında püskürtme makinesini korur. Püskürtme makinesini bir sonraki kullanımda başlatma sorunlarına karşı korumaya yardımcı olur.

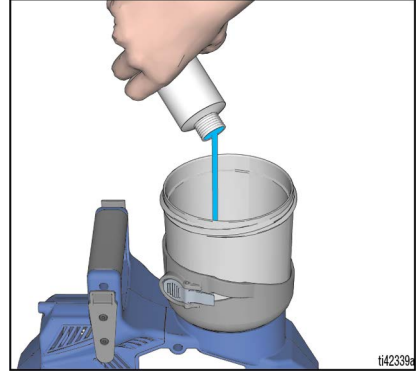

Saklama

- Az miktarda Pump Armor Depolama Sıvısı dolaştırın ve püskürtün.
- Tetik Kilidini kapatın
- Doldurma Düğmesini DOLDURMA konumuna çevirin.
- Aküyü, Püskürtme Memesini ve Püskürtme Memesi Kelebeğini çıkarın.
- Püskürtme Memesini ve Püskürtme Memesi Kelebeğini ılık suyla ve eski bir diş fırçası yardımıyla temizleyin ve yeniden tabancaya takın.
- Depolamak için Püskürtme Memesini 90 derece çevirin ve Kap Başlığındaki Depolama Tapasını KAPATIN.
- Püskürtme makinesini suyla dolu olarak saklamayın.
- Suyun püskürtme makinesi içinde donmasına izin vermeyin.
- Püskürtme makinesini basınç altında depolamayın.
- Püskürtme makinesini kapalı mekanda, serin ve kuru bir yerde depolayın.
- Püskürtme makinesini içinde veya kabın içinde malzemeyle depolamayın.







Saklama

UYARI

Püskürtme makinesini Pump Armor ile saklamadığınızda, bir sonraki püskürtme işleminizde çalışmayla ilgili sorunlarla karşılaşabilirsiniz. Temizlikten sonra daima Pump Armor'ı püskürtme makinesinde devir daim ettirin. **Püskürtme makinesinde kalan su veya mineral ispirto dışındaki solventler pompayı aşındıracak ve hasar verecektir.**

Referans

Temizleme Sıvısı Uyumluluğu

| | | | | |
|-----------------------------------------------------------------------------------|-----------------------------------------------------------------------------------|-----------------------------------------------------------------------------------|-----------------------------------------------------------------------------------|-----------------------------------------------------------------------------------|
|  |  |  |  |  |
|  | | | | |

Yağ Bazlı veya Yanıcı ya da Su Bazlı Malzemeler

- **Su bazlı** malzemeleri püskürtürken, sistemi tamamen su ile yıkayın.
- **Yağ bazlı veya yanıcı** malzemeleri püskürtürken, sistemi tamamen mineral bazlı ispartolar veya uyumlu, yıkama solventi ile yıkayın.
- **Su bazlı** malzemeleri, **yağ bazlı veya yanıcı** malzemeleri püskürttükten sonra püskürtmek için önce sistemi iyice yıkayın. Su bazlı malzemeyi püskürtmeye başlamadan **önce** tahliye borusundan akan su tamamen berrak ve solventsiz olmalıdır.
- **Yağ bazlı veya yanıcı** malzemeleri **su bazlı** malzemeleri püskürttükten sonra püskürtmek için öncelikle sistemi mineral ispartolar veya muadil bir solventle iyice temizleyin. Tahliye borusundan akan solvent su içermemelidir. Solventlerle yıkarken her zaman **Püskürtme Makinesini Temizleme**, sayfa 22.
- Sıvının derinize veya gözlerinize sıçramasını önlemek için tabancayı her zaman kovanın duvarında hizalayın.

Gerİ Dönüřtürme ve Bertaraf

Ürün Ömrü Sonu

Ürünün kullanım ömrü sona erdiğinde sökün ve sorumlu bir şekilde bertaraf edin.

- **Basınç Tahliye Prosedürü**, sayfa 11 uygulayın.
- Sıvıları boşaltın ve ilgili yönetmeliklere uygun olarak tahliye edin. Malzeme üreticisinin Güvenlik Bilgi Formuna bakın.

- Motorları, aküleri, devre kartlarını, LCD'leri (sıvı kristal ekranlar) ve diğer elektronik bileşenleri çıkarın. İlgili yönetmeliklere uygun olarak geri dönüřtürün.
- Elektronik bileşenleri normal ev çöpüyle veya endüstriyel atıklarla birlikte atmayın.

- Ürünün geri kalan kısmını bir geri dönüřtürme tesisine gönderin.

California Proposition 65

KALİFORNİYA SAKİNLERİ

 **UYARI:** Kanser ve üreme riski – www.P65warnings.ca.gov.

Sorun Giderme





Püskürtme makinesini yetkili servis merkezine getirmeden önce bu Sorun Giderme Tablosundaki tüm maddeleri kontrol edin.



Püskürtme Makinesi Teşhisleri

| Sorun | Neden | Çözümü |
|------------------------------------------------------------|----------------------------------------------------------------------------------------------------------------------|------------------------------------------------------------------------------------------------------------------------------------------------------------------------------------------------------------------------------------------------------------------------------------------------------------------------------------------------|
| Püskürtme makinesi, tetik çekildiğinde hiç ses çıkarmıyor. | Tetik çekildiğinde teşhis lambası iki kez yanıp sönüyor. Hatalı voltaj olduğunu gösterir. | Aküyü, şarj edilmiş bir aküyle değiştirin. Akü kullanım ömrünü doldurmuş. Aküyü değiştirin. |
| | Tetik çekildiğinde teşhis lambası üç kez yanıp sönüyor. Akü sıcaklığının çok sıcak veya çok soğuk olduğunu gösterir. | Akünün soğumasını veya oda sıcaklığına dönmesini bekleyin. |
| | Tetik çekildiğinde teşhis lambası dört kez yanıp sönüyor. Tıkalı rotor durumunu belirtir. | Pompa ve/veya motor tertibatını değiştirin. |
| | Püskürtme Tabancasının iç bölümleri ıslak. | Püskürtme Tabancasını sallayın ve 30 dakikaya kadar kurumaya bırakın. Tabanca tamamen kuruyana kadar aralıklı olarak çalışabilir. 30 dakika kurumaya bıraktıktan sonra tabanca hala çalışmıyorsa, Püskürtme Tabancası ProConnect erişim kapağını açın ve kablo konektörünü çekip çıkararak birkaç saat boyunca tamamen kurumasını sağlayın. |
| | Elektronik hortum bağlantıları bağlı değil. | Püskürtme makinesi ve tabanca ProConnect erişim kapaklarının içindeki hortumun her iki ucundaki elektronik kablo konektörlerinin sıkı olduğundan emin olun. |
| | Hortum telleri hasarlı. | Hortumu değiştirin. |
| | Pil veya SmartControl sorunu. | Aküyü takın veya değiştirin. Smartcontrol'ü değiştirin. |

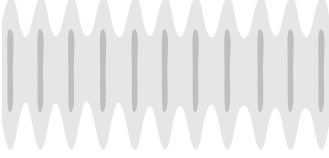
| Sorun | Neden | Çözümü |
|-----------------------------------------------------------------------------------|------------------------------------------------|----------------------------------------------------------------------------------------------------------------------------------------------------------------------------------------|
| Püskürtme makinesi ses çıkarıyor ama Tetik çekildiğinde hiç malzeme püskürtmüyor. | Püskürtme makinesi doldurulmamıştır. | Çalıştırma , sayfa 14. |
| | Kaba hava girmesine izin verilmez. | Püskürtme sırasında Kap Başlığındaki Depolama Tapasının açık olduğundan emin olun. |
| | Boyada kalıntı var, Pompa Filtresi kirlidir. | Püskürtme makinesini temizleyin, bkz. Temizleme , sayfa 22 ve pompa filtresini temizleyin. Kabi doldurmadan önce boyanızı süzün ve kurulum ve başlatma işlemlerini tekrarlayın. |
| | Doldurma Düğmesi DOLDURMA konumunda. | Doldurma Düğmesini öne PUSKURTME konumuna çevirin. |
| | Püskürtme Ucu, PUSKURTME konumunda değil. | Püskürtme memesini PUSKURTME konumuna getirin. |
| | Püskürtme Memesi tıkalı. | Bkz. Uç Tıkanıklıklarını Temizleme , sayfa 18. |
| | Kapta çok az malzeme var ya da hiç yok. | Kabi yeniden boyayla doldurun. |
| | Püskürtme Tabancası veya Pompada kir sıkışmış. | Bkz. Gelişmiş Sorun Giderme , sayfa 32. |
| | Pompa kullanım ömrünü doldurmuş. | Pompa tertibatını değiştirin. |
| | Hortum tıkalı. | Hortumu değiştirin. |
| | Hortum telleri hasarlı. | Hortumu değiştirin. |
| | Püskürtme tabancası kullanım ömrünü doldurmuş. | Püskürtme tabancasını değiştirin. |
| | Püskürtme makinesinin püskürtmesi kötü. | Akış Kontrolü çok düşük olarak ayarlı. |
| Kaba hava girmesine izin verilmez. | | Püskürtme sırasında Kap Başlığındaki Depolama Tapasının açık olduğundan emin olun. |
| Püskürtme Memesi kısmen tıkalı. | | Bkz. Uç Tıkanıklıklarını Temizleme , sayfa 18. |
| Püskürtme Memesi doğru konumda değildir. | | Püskürtme memesini PUSKURTME konumuna döndürün. |
| Malzeme uygulaması için yanlış Püskürtme Memesi. | | Farklı büyüklükte bir Püskürtme Memesi takın. Bkz. Uç ve Basınç Seçimi , sayfa 16. |
| Püskürtme Memesi aşınmış veya hasarlı. | | Püskürtme Memesini değiştirin. Bkz. Uç ve Basınç Seçimi , sayfa 16. |
| Püskürtülen malzeme sallandığından dolayı hava almış. | | Malzemeyi SALLAMAYIN. Malzemeyi karıştırmı veya üreticinin püskürtülen malzeme hakkındaki tavsiyelerini kontrol edin. |
| Püskürtülen malzeme püskürtmek için çok soğuk. | | Malzemeyi ısıtın. |
| Püskürtülen malzeme püskürtme makinesi ile uyumlu değil. | | Sistemi tamamen temizleyin. Bkz. Temizleme , sayfa 22. Malzemeyi üreticinin tavsiyesine uygun olarak inceltmeyi deneyin veya farklı bir malzemeye geçin. |
| Püskürtme Tabancasının önündeki conta hasarlı veya kayıp. | | Contayı değiştirin. |
| Püskürtme Tabancası veya Pompada kir sıkışmış | | Bkz. Gelişmiş Sorun Giderme , sayfa 32. |
| Hortum telleri hasarlı. | | Hortumu değiştirin. |
| Püskürtme tabancası kullanım ömrünü doldurmuş. | | Püskürtme tabancasını değiştirin. |
| Pompa kullanım ömrünü doldurmuş. | | Pompa tertibatını değiştirin. |
| Püskürtme makinesi boya püskürtür ancak su püskürtmez. | | Doldurma valfi sızdırıyor. |
| | Akü şarjı yetersiz. | Aküyu şarj edin. |
| | Pompa kullanım ömrünü doldurmuş. | Pompa tertibatını değiştirin. |

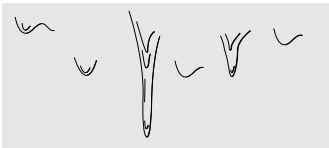
Püskürtme Kalıbı Arıza Teşhisi

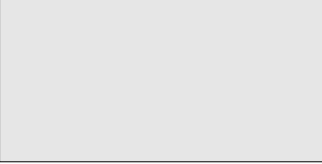
| Sorun | Neden | Çözümü | |
|-------------------------------------------------------------------------------------------------------------------------|---------------------------------------------------------|-------------------------------------------------------------------------------------------------------------------------------------|---------------------------------------------|
| Püskürtme kalıbı pürüzlü:  | Püskürtme yapılırken operatör çok hızlı hareket ediyor. | Yavaş hızda hareket. | |
| | Püskürtme memesi tıkalı. | Püskürtme memesinin tıkanıklığını giderin veya püskürtme memesini temizleyin, bkz. Uç Tıkanıklıklarını Temizleme , sayfa 18. | |
| | Malzeme tozlaştırılmıyor. | Istenilen kalıba ulaşana kadar hızı arttırın. | Püskürtme makinesini yüzeyden uzakta tutun. |
| | | Farklı püskürtme memesine geçin. Bkz. Uç ve Basınç Seçimi , sayfa 16. | |
| | Çıkış valfleri eski veya aşınmış. | Uç çıkış valfine ulaşmak için iki pompa tapasını ve ön valfi çıkartın. Çıkış Valflerini temizleyin. Gerekliyorsa kayışı değiştirin. | |
| Pompa kullanım ömrünü doldurmuş. | Pompa tertibatını değiştirin. | | |
| Püskürtme kalıbının kuyukları var:  | Hız kontrolü çok düşük olarak ayarlı. | Istenilen kalıba ulaşana kadar hızı arttırın. | |
| | Malzemenin inceltilmesi gerekebilir. | İnce malzemede, boya üreticisinin önerilerini dikkate alın. | |
| | Malzeme uygulaması için yanlış püskürtme memesi. | Farklı büyüklükte bir püskürtme memesi takın. Bkz. Uç ve Basınç Seçimi , sayfa 16. | |
| | Malzeme püskürtme makinesi ile uyumlu değil. | Malzemeyi değiştirin. | |
| | Püskürtme memesi aşınmış veya hasarlı. | Püskürtme memesini değiştirin. Bkz. Püskürtme Memesinin Takılması , sayfa 19. | |
| Püskürtme kalıbı damlıyor/akıyor:  | Püskürtme yapılırken operatör çok yavaş hareket ediyor. | Püskürtme esnasında püskürtme makinesini daha hızlı hareket ettirin. | |
| | Püskürtme makinesi hedef yüzeye çok yakın. | Püskürtme makinesini yüzeyden 10 inç (25 cm) uzağa hareket ettirin. | |
| | Püskürtme yönü değiştirilirken tetiği kaldırmak. | Yön değiştirirken tetiği bırakın. | |
| | Hız kontrolü anahtar çok yüksek olarak ayarlı. | Istenilen kalıba ulaşana kadar hızı azaltın. | |
| | Püskürtme memesi aşınmış veya hasarlı. | Püskürtme memesini değiştirin. Bkz. Püskürtme Memesinin Takılması , sayfa 19. | |

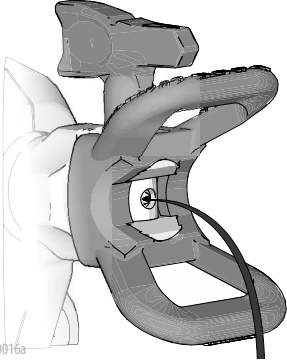
| Sorun | Neden | Çözümü |
|--------------------------------------------------------------------------------------------------------------------------------------------------------------------------------------|---------------------------------------------------------------------------------------------------|-----------------------------------------------------------------------------------------------------|
| Püskürtme kalıbı çok dar:  | Püskürtme makinesi hedef yüzeye çok yakın. | Püskürtme makinesini yüzeyden 10 inç (25 cm) uzağa hareket ettirin. |
| | Malzemenin uygulanması için yanlış püskürtme memesi. | Farklı büyüklükte bir püskürtme memesi takın. Bkz. Püskürtme Memesinin Takılması , sayfa 19. |
| | Püskürtme memesi aşınmış veya hasarlı. | Püskürtme memesini değiştirin. Bkz. Püskürtme Memesinin Takılması , sayfa 19. |
| Püskürtme kalıbı çok geniş:  | Püskürtme makinesi hedef yüzeyden çok uzak. | Püskürtme makinesini yüzeye daha yakın hareket ettirin. |
| | Malzeme uygulaması için yanlış püskürtme memesi. | Farklı büyüklükte bir püskürtme memesi takın. Bkz. Püskürtme Memesinin Takılması , sayfa 19. |
| Püskürtme kalıbı bitişte veya başlangıçta "saçılıyor":  | Fazla malzeme püskürtme memesi kelebeği tertibatında birikmiş veya püskürtme ucu kısmen tıkanmış. | Püskürtme memesi kelebeğini temizleyin. Bkz. Uç Tıkanıklıklarını Temizleme , sayfa 18. |
| | Püskürtme memesi, püskürtme memesi kelebeğine tam olarak yerleştirilmemiş. | Bkz. Püskürtme Memesinin Takılması , sayfa 19. |
| | Püskürtme memesi aşınmış. | Püskürtme memesini değiştirin. Bkz. Püskürtme Memesinin Takılması , sayfa 19. |
| | Püskürtme makinesi kirli | Püskürtme makinesini yıkayın. |
| | Ön valf kullanım ömrünü doldurmuş. | Ön valf tertibatını değiştirin. |
| Tetik bırakıldıktan sonra püskürtme memesi malzemeyi damlatmaya ya da sızdırmaya devam ediyor:  | Püskürtme memesi aşınmış. | Püskürtme memesini değiştirin. Bkz. Püskürtme Memesinin Takılması , sayfa 19. |
| | Püskürtme memesi, püskürtme memesi kelebeğine tam olarak yerleştirilmemiş. | Bkz. Püskürtme Memesinin Takılması , sayfa 19. |
| Püskürtücü memesi kelebeği veya püskürtücü memesi tutucudan malzeme sızıyor | Püskürtücü memesi yatağı veya contası hasarlı veya düzgün takılmamış. | Bkz. Püskürtme Memesinin Takılması , sayfa 19. |

Gelişmiş Sorun Giderme

Pompa veya Tabancada Kır

Yüksek Akışlı Hızlı Yıkama

1. **Temizleme**, sayfa 22.
2. Kaptı temiz bir filtre ile Kabı ılık suyla doldurun.
3. Tetik Kilidini devreye alın.
4. Püskürtme Memesini, Püskürtme Memesi Kelebeğinden çıkarın.
5. Pili takın ve **Çalıştırma**, sayfa 14.
6. Akış Kontrolünü #10 ayarına getirin.
7. Püskürtme Tabancasını atık kovasına doğrultun ve tabancayı yaklaşık 10-15 kez tetikleyin.
8. Tetik Kilidini devreye alın.
9. Püskürtme Memesi Kelebeğindeki Püskürtme Memesini değiştirin.

Pompa Çıkışı Çek Valflerini Temizleyin

NOT: Bu YALNIZCA, diğer tüm Sorun Giderme çabalarının başarısız olması durumunda yapılmalıdır.

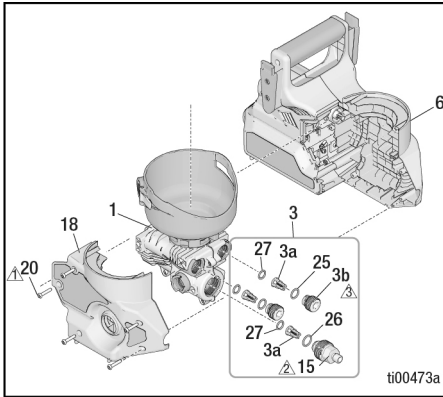

UYARI

Püskürtme makinesi üzerinde elektrikli matkap kullanmayın. Aksi takdirde dişlerine zarar verebilirsiniz.

1. **Basınç Tahliye Prosedürü**, sayfa 11'deki talimatları uygulayın.
2. Aküyü (24) püskürtme makinesinden çıkarın.
3. Kap tertibatını (10) çıkarın.
4. Doldurma Düğmesini (12) öndeki püskürtme konumuna getirin.
5. Yıldız başlı vidayı (21) Doldurma Düğmesinden (12) sökün ve düğmeyi çıkarın.

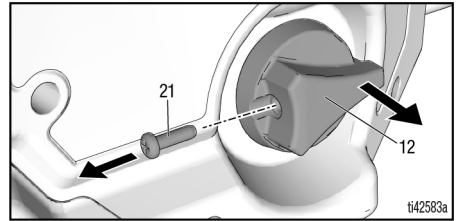

6. Beş adet yıldız başlı vidayı (20) püskürtme makinesinden sökün ve muhafaza kapağını (18) çıkarın.

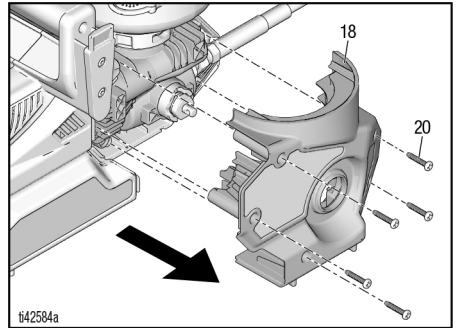

Gelişmiş Sorun Giderme

7. Pompa tertibatını (1) (hortumla birlikte) SmartControl muhafazasından (6) çıkarın. Topraklama kablosunu pompa tertibatından (1) ayırın.

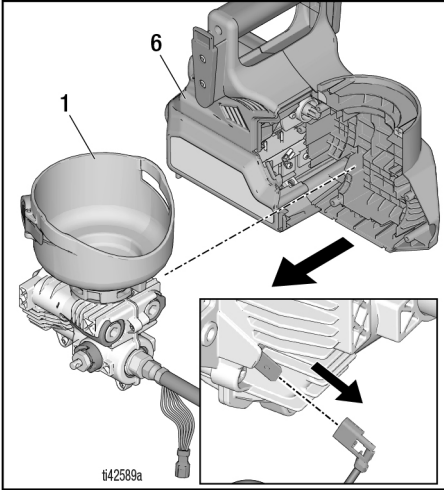

8. Elektrik konektörlerin bağlantılarını kesin. Hortumu (22) iki anahtar kullanarak hortum adaptöründen (15) çıkarın.

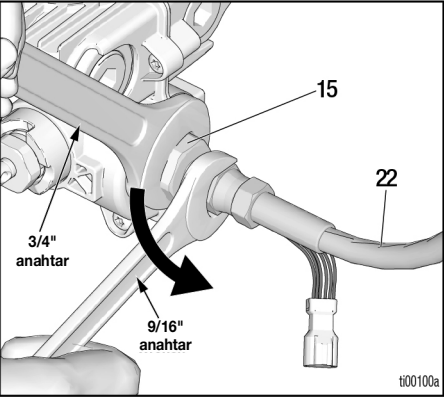

9. İki çıkış valfi tapasını (3b) 8 mm (5/16\") Ayan anahtarla çıkarın. Hortum adaptörünü (15) 3/4\"/>

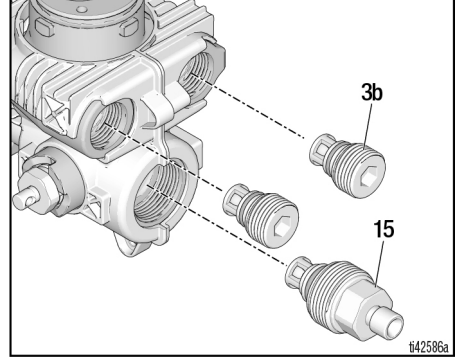

10. Üç çıkış valfini temizleyin. Bilyaların kilit mandallarındaki yaya karşı serbestçe hareket ettiğini doğrulamak için kontrol edin.

11. Pompanın açık portlarını akan su altında durulayın.

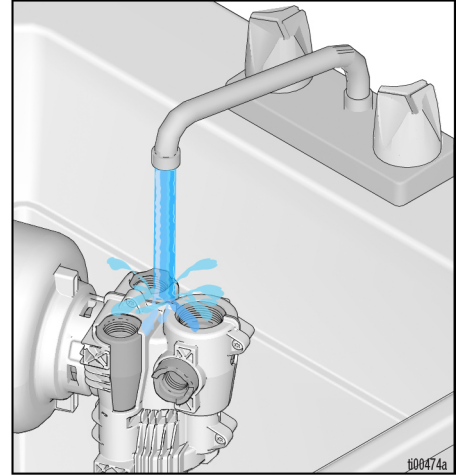

Gelişmiş Sorun Giderme

12. Pompa çıkış portlarının içinde o-ringlerin bulunduğunu ve her bir portun alt yüzeyinde düz olduğunu doğrulayın. Gerekirse, 8 mm (5/16") Alyan anahtar kullanarak o-ringlerin ön yüzüne hafifçe bastırın.

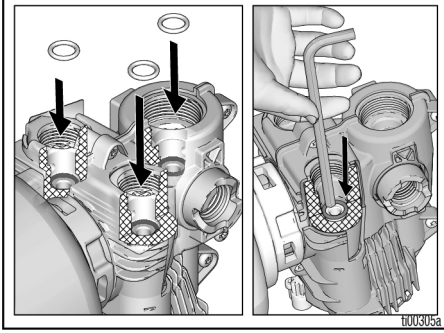

13. İki çıkış valfi tapasını (3b) ve hortum adaptörünü (15) takın. 8mm veya 5/16" alyan anahtar kullanarak çıkış valfi tapalarını takın. Hortum adaptörünü 60 inç-lb torkla sıkın. Çıkış valfi tapalarını tam oturana kadar sıkın (20 inç-lb).

14. Aynı iki anahtarı kullanarak hortumu (22) pompanın (1) hortum adaptörüne (15) takın. Topraklama kablosunu (A) pompaya bağlayın. Pompa tertibatını (1), pompa dişlisinin motor dişlisine geçtiğinden emin olarak SmartControl muhafazasına (6) yerleştirin.

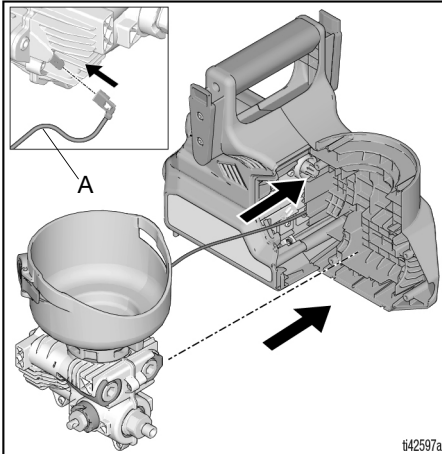

15. Elektrik konektörlerini bağlayın.

NOT: Konektörleri birbirine paralel tutarken, klik sesi gelene kadar birbirine doğru hafifçe itin.

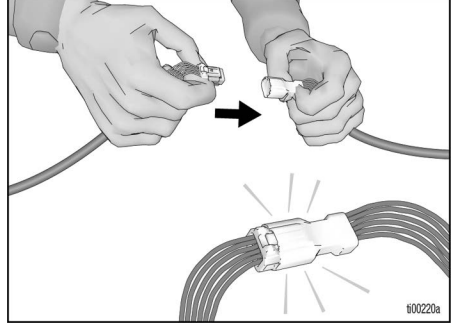

16. Muhafaza kapağını takmadan önce kabloların, vida başları ve muhafaza dikişinin arası gibi kısırtma noktalarından uzakta, kanalların içine güvenli bir şekilde döşendiğinden emin olun.

UYARI

Kabloların kısırtma noktalarından uzakta döşenmemesi, monte edildikten sonra püskürtme makinesinin çalışmaz hale gelmesine neden olabilir. Kabloları tam olarak aşağıda gösterildiği gibi yönlendirin.

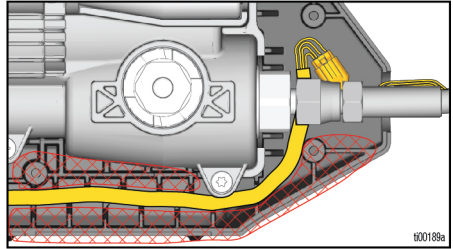

17. Yeni muhafaza kapağını (18) takın. Beş adet yıldız başlı vidayla (20) sabitleyin. Torklar için bkz. **Yedek Parçalar**, sayfa 36.

18. Doldurma valfi sapını, valf sapı çapraz deliği püskürtme makinesinin uzunluğu boyunca önden arkaya doğru yönlendirilecek şekilde döndürün.

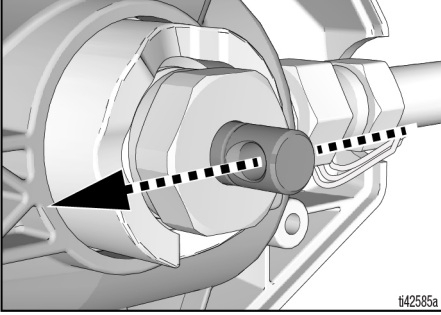

19. Doldurma düğmesini (12), düğme ileriye gösterecek şekilde takın. Yıldız başlı vidayı (21) takın. Torklar için bkz. **Yedek Parçalar**, sayfa 36.

NOT: Düğme (12) sadece ileri ve yukarı dönecektir.

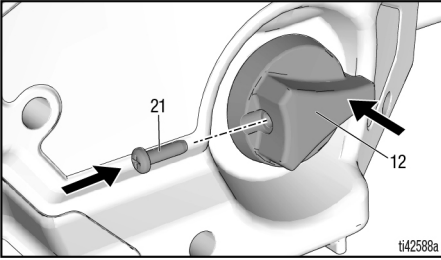

20. Montaj tamamlandıktan sonra, **Montaj Doğrulaması**, sayfa 35 gerçekleştirin.

Montaj Doğrulaması

Montaj tamamlandıktan sonra, cihazın düzgün çalıştığını doğrulamak için aşağıdaki adımları uygulayın. Püskürtme makinesi adımlardan birinde başarısız olursa, püskürtme makinesi onarım prosedürlerini tekrarlayın.

- Doldurma Pompası/Püskürtme düğmesini döndürerek ileriye doğru püskürtme konumuna ve yukarı pompalama konumuna döndüğünden emin olun.
- Kap tertibatını (10) suyla doldurun ve püskürtme makinesinin kullanıma hazır olduğunu ve püskürttüğünü doğrulayın. Doğru doldurma ve püskürtme prosedürü için püskürtme makinesi kullanma kılavuzundaki kurulum talimatlarını izleyin.

Yedek Parçalar

Yedek Parçalar

 18 ± 5 inç-lb ($18 \pm 0,6$ N·m)
torkla sıkın

 $55-65$ inç-lb ($6,2-7,3$ N·m)
torkla sıkın

 $15-20$ inç-lb ($1,7-2,3$ N·m)
torkla sıkın

 100 inç-lb ($11,3$ N·m)
torkla sıkın

 $9-11$ inç-lb ($1,0-1,2$ N·m)
torkla sıkın

 $10-15$ inç-lb ($1,1-1,7$ N·m)
torkla sıkın

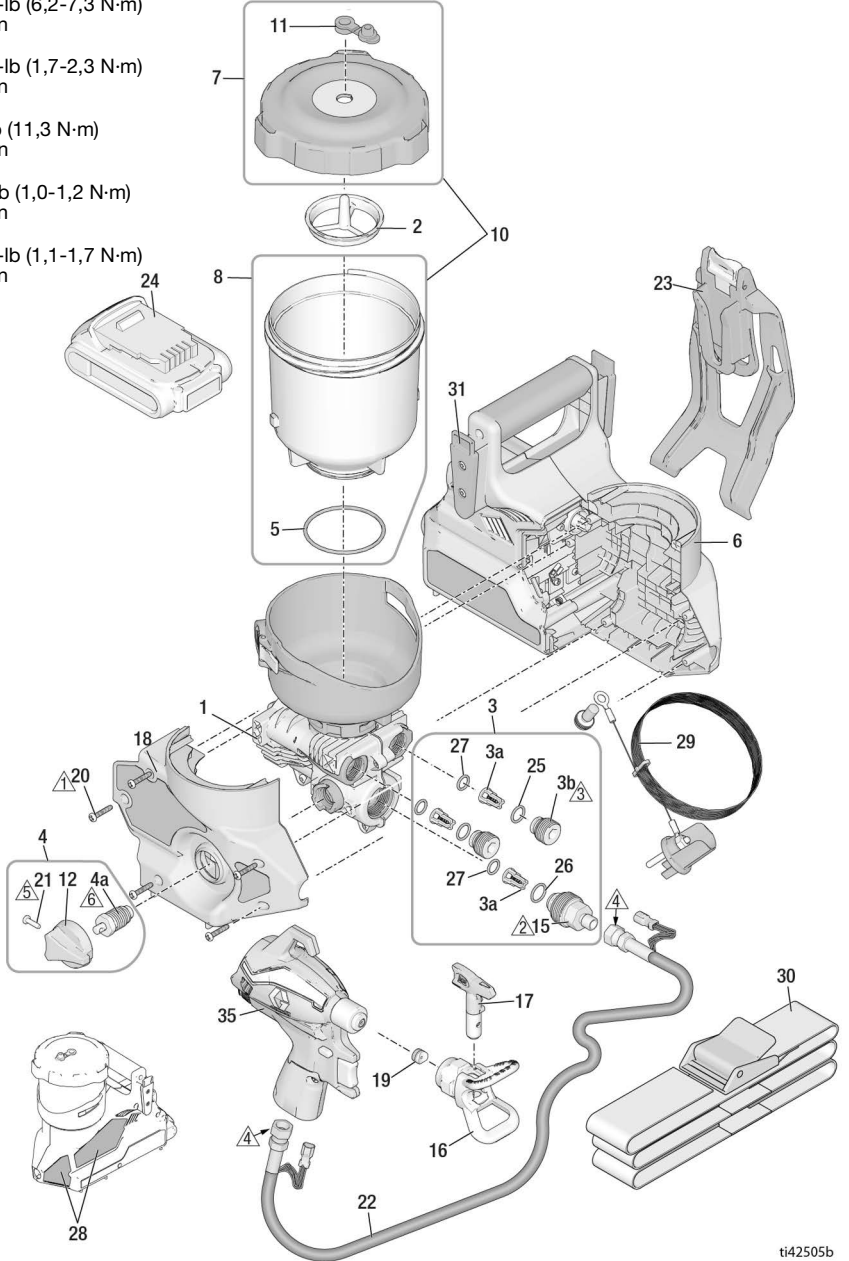

Parça Listesi

| Ref. | Sıra Parça No | Açıklama |
|------|---------------|-----------------------------------------------------------------------------------------------------|
| 1 | 18H072 | Kit, pompa tertibatı, 3, 4 içerir |
| 2 | 18H073 | Kit, filtre, 60 mesh, 3'lü paket (siyah) |
| | 18H074 | Kit, filtre, 100 mesh, 3'lü paket (mavi) |
| 3 | 18H075 | Kit, çıkış valfi onarımı, (3 adet 3a, 2 adet 3b, 2 adet 25, 1 adet 26, 3 adet 27, 1 adet 15 içerir) |
| 3a | | Çıkış valfi tertibatı |
| 3b | | Çıkış valfi tapası |
| 4 | 2000079 | Doldurma/Püskürtme valfi ve düğmesi, 4a, 12, 1 adet 21 içerir |
| 4a | | Doldurma valfi |
| 5 | 19F703 | O ring |
| 6 | 18H076 | Kit, kontrol, motor, muhafaza, 18, 28 içerir |
| 7 | 18H077 | Kit, kapak, tapa, etiket |
| 8 | 18H078 | Kit, kap, 32 ons 5 içerir |
| 10 | 18H079 | Kit, kap, kapak, tapa, o-ring, etiket, 7, 8 içerir |
| 11 | 18H080 | Kit, tapa, 3'lü paket |
| 12 | 17M882 | Doldurma düğmesi |
| 13 | 19F832 | Vida, torx |
| 14 | 119236 | Vida, torx |
| 15 | 2000209 | Kit, hortum adaptörü |
| 16 | 246215 | Kelebek, püskürtme memesi, FFLP |
| 17 | FFLP514 | Püskürtme Memesi |
| | FFLP210 | Püskürtme Memesi |
| | FFLP410 | Püskürtme Memesi |
| 18 | 18H083 | Kit, muhafaza, kapı, 5 adet 20 içerir |
| 19 | 17P501 | Kit, uç yatağı ve contası, 5'li paket |
| 20 | 18H096 | Vida, yıldız başlı |
| 21 | 128726 | Vida, yıldız başlı |
| 22 | 2000354 | Kit, hortum |
| 23 | 18F977 | Kılıf |
| 24* | | Lityum-iyon Kompakt Akü Paketi DEWALT |
| | 17P474 | 20V 2,0 Ah - ABD |
| | 17P557 | 18V 2,0 Ah - Avrupa/AP |
| | 17P556 | 18V 2,0 Ah - Japonya |
| | 17P558 | 18V 2,0 Ah - ANZ |
| | 17Y586 | 18V 2,0 Ah - Kore |
| * | | Lityum-iyon Akü Şarj Cihazı DEWALT (gösterilmiyor) |
| | 17P475 | 120V - ABD |
| | 17P560 | 230V - Avrupa/AP |
| | 17P559 | 100V - Japonya |
| | 17P561 | 230V - ANZ |
| | 17Y587 | 230V - Kore |
| | 17M883 | Dolap, saklama (gösterilmiyor) |
| 25 | 17T582 | O ring |
| 26 | 2000827 | O ring |

Yedek Parçalar

| Ref. | Sıra Parça No | Açıklama |
|------------------------------------------------------------------------------------|---------------|---------------------------------------------------------------|
| 27 | 18D981 | O ring |
| --- | 243103 | Pompa Zırhı, 1 kuart (gösterilmiyor) |
| 28▲ | 18H084 | Kit, uyarı etiketleri |
| | | Tıbbi uyarı kartı (gösterilmiyor) |
| ▲ | 17R476 | İngilizce, İspanyolca, Portekizce (Brezilya) |
| | 17A134 | İngilizce, Çince, Korece |
| | 179960 | İngilizce, İspanyolca, Fransızca |
| | 17F690 | Felemenkçe, Almanca, İtalyanca |
| 29 | 18H085 | Kit, toplama |
| 30 | 18F891 | Kayış |
| 31 | 18F810 | Adaptör, kayış kaydırıcı |
| 35 | 18H059 | Kit, çıplak tabanca, meme veya meme keleşeđi yok |
| 37 | 18H126 | Kit, solvent contası (adet. 5), kaldırma/kurulum aracı içerir |
| --- | 18H081 | Kit, etiket, marka, Ultra (gösterilmemiştir) |
| --- | 18H082 | Kit, etiket, marka, Ultimate (gösterilmemiştir) |
| * Akü ve şarj cihazı ülkenin gereksinimlerine bađlıdır. | | |
| ▲ Yedek uyarı etiketleri, işaretleri ve kartları ücretsiz olarak temin edilebilir. | | |

NOT: Tabanca 18H059 ve Hortum 2000354, sadece QuickShot püskürtme makinesiyle kullanılmak üzere tasarlanmış.

Yedek Parçalar

Uzatılmış Onarım Parçaları

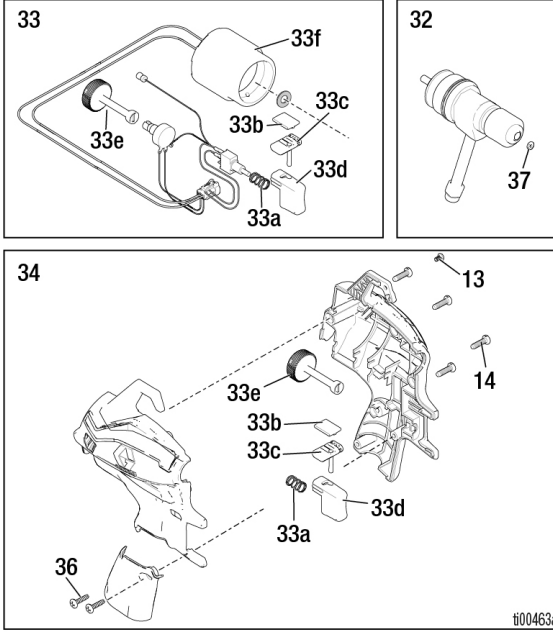

Parça Listesi

| Ref. | Sıra Parça No | Açıklama |
|------|---------------|---------------------------------------------------------|
| 32 | 18H056 | Kit, iğne valfi, 1 adet 37 içerir |
| 33 | 18H057 | Kit, solenoid, kap, tetik, anahtar |
| 33a | | Yay, tabanca |
| 33b | | Yay, plastik, kaydırmalı |
| 33c | | Kaydırıcı, kilit, tetik |
| 33d | | Kap, tetik |
| 33e | | Düğme, ayar |
| 33f | | Solenoid |
| 34 | 18H058 | Kit, tabanca muhafazası, 33a, 33b, 33c, 33d, 33e içerir |
| 36 | 19F831 | Vida, yıldız başlı |

Teknik Özellikler

| Quickshot Püskürtme Makinesi | | |
|--------------------------------------------------------|-------------------------------------------------------|-----------------------------------------------------|
| | U.S. | Metrik |
| Maks. Çalışma Basıncı | 2000 psi | 14 MPa; 138bar |
| Ağırlık | 6,4 lb | 2,9 kg |
| Boyutlar: | | |
| Uzunluk | 12 inç | 30,5 cm |
| Genişlik | 6 inç | 15,2 cm |
| Yükseklik | 10,5 inç | 26,7 cm |
| Saklama Sıcaklığı Aralığı ♦♦ | 32° - 113°F | 0° - 45°C |
| Çalışma Sıcaklığı Aralığı ✓ | 40° - 90°F | 4° - 32°C |
| Saklama Nem Aralığı | %0 - %95 bağıl nem, yoğunlaşmayan | |
| Ses Basıncı Seviyesi | 84,0 dBA | |
| Ses Gücü Seviyesi † | 100 LwA Belirsizlik Değeri K = 3 LwA | |
| Titreşim düzeyi (ISO 5349'a uygun şekilde ölçülmüştür) | Titreşim toplam değeri $a_h = 11,5 \text{ ft/s}^2$ | Titreşim toplam değeri $a_h = 3,5 \text{ m/s}^2$ |
| Şarj Cihazı Güç Kaynağı | 100 - 120 Vac, 50 Hz, 15A, 1 Ø | |
| | 230 Vac, 50 Hz, 16A, 1 Ø | |
| Akü Voltaj (DC) | 20 V MAKS* 2,0 Ah Li-ion Kompakt Akü Paketi DEWALT | |
| Maksimum meme deliği | 0,016 inç | 0,41 mm |

♦ Sıvı pompa içinde donarsa pompa arızası oluşur.

♦ Düşük sıcaklık koşullarında darbe olursa plastik parçalar hasar görebilir.

✓ Çok yüksek ya da düşük sıcaklıklardaki boya viskozitesi değişiklikleri püskürtme makinesi performansını etkileyebilir.

† Tüm değerler püskürtme modunda, varsayılan operatör konumunda alınmıştır. Ses gücü seviyeleri ISO 3744'e göre 1 metrede (3,3 fit) test edilmiştir.

Standart Graco Garantisi

Graco, bu belgede bahsi geçmekte olup Graco tarafından üretilmiş ve Graco adını taşıyan hiçbir ekipmanda, kullanım için orijinal alıcıya satıldığı tarihte malzeme ve işçilik kusurları bulunmayacağını garanti eder. Graco tarafından yayınlanan her türlü özel, genişletilmiş ya da sınırlı garanti hariç olmak üzere Graco, satış tarihinden itibaren on iki ay süreyle Graco tarafından kusurlu olduğu belirlenen tüm ekipman parçalarını onaracak veya değiştirecektir. Bu garanti yalnızca, ekipmanın Graco'nun yazılı tavsiyelerine göre monte edilmiş, çalıştırılmış ve bakımı yapılmış olması durumunda geçerlidir.

Bu garanti genel aşınma ve yıpranmayı veya hatalı kurulum, yanlış uygulama, aşınma, korozyon, yetersiz veya uygun olmayan bakım, ihmâl, kaza, tahrif veya Graco'nunkiler haricindeki komponent parçalarının kullanılması sebebiyle olunarak ortaya çıkan hiçbir arıza, hasar veya yıpranmayı kapsamaz. Graco, gerek makinenin Graco tarafından sağlanmamış yapılar, aksesuarlar, ekipman veya malzemeler ile uyumsuzluğundan gerekse Graco tarafından sağlanmamış yapıların, aksesuarların, ekipmanın veya malzemelerin uygunsuz tasarımından, üretiminden, kurulumundan, kullanımından ya da bakımından kaynaklanan arıza, hasar veya yıpranmadan sorumlu olmayacaktır.

Bu garanti, iddia edilen kusurun doğrulanması için kusurlu olduğu iddia edilen ekipmanın nakliye ücreti önceden ödenmiş olarak bir Graco yetkili distribütörüne iade edilmesini şart koşar. Bildirilen arızanın doğrulanması durumunda, Graco tüm arızalı parçaları ücretsiz olarak onarır ya da değiştirir. Nakliye ücreti önceden ödenmiş makine orijinal alıcıya iade edilir. Ekipmanın muayenesi sonucunda malzeme ya da işçilik kusuruna rastlanmazsa onarım işi parça, işçilik ve nakliye maliyetlerini içerebilecek makul bir ücret karşılığında yapılır.

BU GARANTİ MÜNHASIRDIR VE TİCARİ ELVERİŞLİLİK YA DA BELİRLİ BİR AMACA UYGUNLUK GARANTİSİ DAHİL ANCAK BUNLARLA SINIRLI OLMAMAK ÜZERE AÇIKÇA YA DA ZIMNEN BELİRTİLEN DİĞER TÜM GARANTİLERİN YERİNE GEÇER.

Herhangi bir garanti ihlali durumunda Graco'nun yegane yükümlülüğü ve alıcının yegane çözüm hakkı yukarıda belirtilen şekilde olacaktır. Alıcı başka hiçbir kanun yolu (arızı veya sonuç olarak ortaya çıkan kâr kayıpları, satış kayıpları, kişilerin veya mülkün zarar görmesi veya diğer tüm arızı veya sonuç olarak ortaya çıkan kayıplar dahil ancak bunlarla sınırlı olmamak üzere) olmadığını kabul eder. Garanti ihlali ile ilgili her türlü işlem, satış tarihinden itibaren iki (2) yıl içinde yapılmalıdır.

GRACO TARAFINDAN SATILAN ANCAK GRACO TARAFINDAN ÜRETİLMİYEN AKSESUARLAR, EKİPMAN, MALZEMELER VEYA BİLEŞENLERLE İLGİLİ OLARAK GRACO HİÇBİR GARANTİ VERMEZ VE HİÇBİR ZİMNİ TİCARİ ELVERİŞLİLİK VE BELİRLİ BİR AMACA UYGUNLUK GARANTİSİNİ KABUL ETMEZ. Graco tarafından satılan fakat Graco tarafından üretilmeyen bu ürünler (elektrik motorlar, şalterler, hortumlar vb.) var ise üreticilerinin garantisine altındadır. Graco, alıcıya bu garantilerin ihlali için her türlü talebinde makul bir şekilde yardımcı olacaktır.

Graco hiçbir durumda, gerek sözleşme ihlali, garanti ihlali ya da Graco'nun ihmali gerekse bir başka nedenden dolayı, Graco'nun işbu sözleşme uyarınca makine temin etmesinden ya da bu sözleşme ile satılan herhangi bir ürün ya da diğer malların tedarik edilmesi, performansı ya da kullanımından kaynaklanan dolaylı, arızı, özel ya da sonuç olarak ortaya çıkan zararlardan sorumlu tutulamaz.

Graco Bilgileri

Graco ürünlerine ilişkin en son bilgiler için www.graco.com adresini ziyaret edin.

Patent bilgileri için bkz. www.graco.com/patents.

SİPARİŞ VERMEK İÇİN Graco distribütörünüze başvurun veya en yakın distribütörü öğrenmek için 1-888-541-9788 numaralı telefonu distribütör.

DEWALT® ve DEWALT Logosu, DEWALT Industrial Tool Co.'nun ticari markalarıdır ve lisans altında kullanılır

Bu belgede yer alan tüm yazılı ve görsel veriler, basıldığı sırada mevcut olan en son ürün bilgilerini yansıtmaktadır. Graco önceden haber vermeksizin, herhangi bir zamanda değişiklik yapma hakkını saklı tutar.

Orijinal talimatların çevirisi. This manual contains Turkish. MM 3A9301

Graco Genel Merkezi: Minneapolis
Uluslararası Ofisler: Belçika, Çin, Japonya ve Kore

GRACO INC. AND SUBSIDIARIES • P.O. BOX 1441 • MINNEAPOLIS MN 55440-1441 • USA

Telif Hakkı 2022, Graco Inc. Tüm Graco üretim yerleri ISO 9001 tescillidir.

www.graco.com

Revizyon J, Ocak 2024