

BETRIEB – DRIFT – BEDIENING – FUNZIONAMENTO



309305I rev.g

ÜBERSETZUNGSVERHÄLTNIS / TRYCKFÖRHÅLLANDE / 1:1 / RAPPORTO 1:1

TRITON[®]

Spritzgeräte / Sprutsystem / Sputinstallaties / Kit di spruzzatura

Liste der Modelle: Seite 2 / Modellista, sidan 2 / Modellenlijst, blz. 2 / Elenco dei modelli, pagina 2

Zulässiger Betriebsüberdruck 100 psi (7 bar, 0,7 MPa)

7 bar, 0,7 MPa (100 psi) maximalt arbetstryck

Maximum werkdruk 100 psi (7 bar, 0,7 MPa)

Pressione massima d'esercizio 100 psi (7 bar, 0,7 MPa)



Verwandte Betriebsanleitungen
Tillhörande handböcker
Handleidingen die met deze verband houden
Manuali pertinenti



309304,
Teile / Reservdelar
Onderdelen / Parti



309303,
Pumpe / Pump
Pomp / Pompa



312414, 309291, 309292, 309294
Pistole / Pistol / Pistolen / Pistola

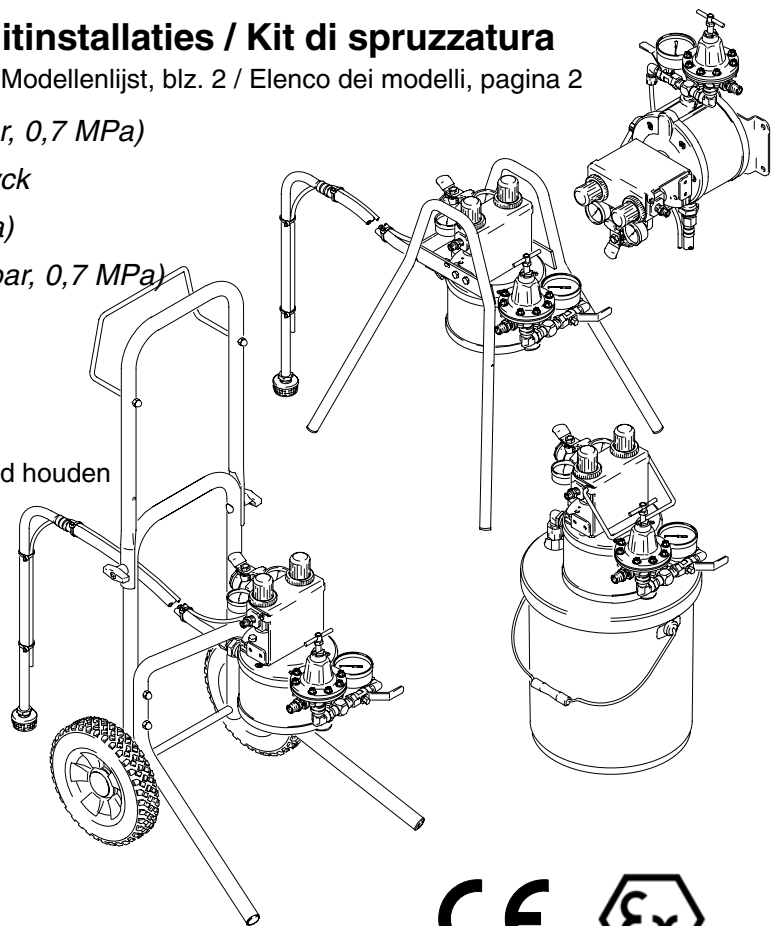

ANLEITUNG

WICHTIGE WARNHINWEISE UND INFORMATIONEN.

Zum Lesen und Nachschlagen
aufbewahren



ANVISNINGAR

VIKTIG INFORMATION OCH SÄKERHETSFÖRESKRIFTER.

Läs och behåll som referens.
ANVISNINGAR



INSTRUCTIES

BELANGRIJKE WAARSCHUWINGEN EN INFORMATIE.

Zorgvuldig lezen en bewaren.



ISTRUZIONI

IMPORTANTI AVVERTIMENTI ED INFORMAZIONI.

Leggere e conservare per riferimenti
futuri.

Liste der Modelle / Tillgängliga modeller

Modellenlijst / Elenco dei modelli

Beschreibung der Spritzgeräte Sprutsystem, beskrivning Beschrijving van de spuitinstallatie Descrizione del kit di spruzzatura	Eimermontage Fatmonterad Voor montage op verfemmer Montaggio su secchio	Freistehend Ställmonterad Voor montage op vast onderstel Montaggio da terra	Fahrgestell- montage Vagnmonterad Voor montage op rijdend onderstel Montaggio su carrello	Wandmontage Väggmontering Voor wandmontage Montaggio a parete
Aluminiumpumpe, ohne Pistole Aluminumpump, utan pistol Aluminium pomp, zonder pistool Pompa in alluminio, senza pistola	233466	233473	233480	233487
Edelstahlpumpe, ohne Pistole Pump av rostfritt stål, utan pistol Roestvrijstalen pomp, zonder pistool Pompa in acciaio inossidabile, senza pistola	233467	233474	233481	233488
Aluminiumpumpe, mit Luftspritzpistole Aluminumpump, luftsprutpistol Aluminium pomp, luchtspuitpistool Pompa in alluminio, senza pistola a spruzzatura pneumatica	233468	233475	233482	233489
Edelstahlpumpe, mit Luftspritzpistole Pump av rostfritt stål, luftsprutpistol Roestvrijstalen pomp, luchtspuitpistool Pompa in acciaio inossidabile, senza pistola a spruzzatura pneumatica	233469	233476	233483	233490
Aluminiumpumpe, mit HVLP-Spritzpistole Aluminumpump, HVLP-pistol Aluminium pomp, HVLP-spuitpistool Pompa in alluminio, pistola a spruzzo HVLP	233470	233477	233484	233491
Edelstahlpumpe, mit HVLP-Spritzpistole Pump av rostfritt stål, HVLP-pistol Roestvrijstalen pomp, HVLP-spuitpistool Pompa in acciaio inossidabile, pistola a spruzzo HVLP	233471	233478	233485	233492
Aluminiumpumpe, Elektrostatische PRO Xs2 Spritzpistole Aluminumpump, PRO Xs2 elektrostatisch sprutpistol Aluminium Pomp, PRO Xs2 Elektrostatisch Spuitpistool Pompa in alluminio, pistola elettrostatica a spruzzo PRO Xs2	233741	233743	233746	233748
Aluminiumpumpe, Elektrostatische PRO Xs3 Spritzpistole Aluminiumpumpe, Elektrostatische PRO Xs3 Spritzpistole Aluminiumpumpe, Elektrostatische PRO Xs3 Spritzpistole Aluminiumpumpe, Elektrostatische PRO Xs3 Spritzpistole	233742	233744	233747	233749

Beschreibung der Spritzgeräte Sprutsystem, beskrivning Beschrijving van de spuitinstallatie Descrizione del kit di spruzzatura	Eimermontage Fatmonterad Voor montage op verfemmer Montaggio su secchio	Freistehend Ställmonterad Voor montage op vast onderstel Montaggio da terra	Fahrgestell- montage Vagnmonter- rad Voor montage op rijdend onderstel Montaggio su carrello	Wandmontage Väggmonter- ing Voor wandmontage Montaggio a parete
Edelstahlpumpen, AirPro HVLP Wasserspritzpistole Pump av rostfritt stål, AirPro HVLP Vattenpistol Roestvrijstalen pomp, AirPro HVLP waterpistool Pompe in acciaio inossidabile, Pistola di spruzzatura ad acqua AirPro HVLP	N/A	N/A	289632	289622
Edelstahlpumpen, AirPro Kompatible Wasserspritzpistole Pump av rostfritt stål, AirPro anpasslig vattenpistol Roestvrijstalen pomp, AirPro flexibel waterpistool Pompe in acciaio inossidabile, Pistola di spruzzatura ad acqua adatta AirPro	N/A	N/A	289633	289623
Edelstahlpumpen, AirPro Konventionelle Wasserspritzpistole Pump av rostfritt stål, AirPro konventionell vattenpistol Roestvrijstalen pomp, AirPro conventioneel waterpistool Pompe in acciaio inossidabile, Pistola di spruzzatura ad acqua convenzionale AirPro	N/A	N/A	289634	289624
Edelstahlpumpen, AirPro HVLP Farbsprühpistole Pump av rostfritt stål, AirPro HVLP Sta Roestvrijstalen pomp, AirPro HVLP verfspuitpistool Pompe in acciaio inossidabile, Pistola di spruzzatura mordente AirPro HVLP	289642	N/A	289635	289625
Edelstahlpumpen, AirPro Kompatible Farbsprühpistole Pump av rostfritt stål, AirPro anpasslig färgsprutpistol Roestvrijstalen pomp, AirPro flexibel verfspuitpistool Pompe in acciaio inossidabile, Pistola di spruzzatura mordente adatta AirPro	289643	N/A	289636	289626
Edelstahlpumpen, AirPro Konventionelle Farbsprühpistole Pump av rostfritt stål, AirPro konventionell färgsprutpistol Roestvrijstalen pomp, AirPro conventioneel verfspuitpistool Pompe in acciaio inossidabile, Pistola spray mordente convenzionale AirPro	289644	N/A	289637	289627
Aluminiumpumpen, AirPro HVLP Farbsprühpistole Aluminiumpump, AirPro HVLP Sta Aluminiumpump, AirPro HVLP verfspuitpistool Pompe in alluminio, Pistola di spruzzatura mordente AirPro HVLP	289645	N/A	289638	289628
Aluminiumpumpen, AirPro Kompatible Farbsprühpistole Aluminiumpump, AirPro anpasslig färgsprutpistol Aluminiumpump, AirPro flexibel verfspuitpistool Pompe in alluminio, Pistola di spruzzatura mordente adatta AirPro	289646	N/A	289639	289629

Beschreibung der Spritzgeräte Sprutsystem, beskrivning Beschrijving van de spuitinstallatie Descrizione del kit di spruzzatura	Eimermontage Fatmonterad Voor montage op verfemmer Montaggio su secchio	Freistehend Ställmonterad Voor montage op vast onderstel Montaggio da terra	Fahrgestellmontage Vagnmonterad Voor montage op rijdend onderstel Montaggio su carrello	Wandmontage Väggmontering Voor wandmontage Montaggio a parete
Aluminiumpumpen, AirPro Konventionelle Farbsprühpistole Aluminiumpump, AirPro konventionell färgsprutpistol Aluminiumpump, AirPro conventioneel verfspuitpistool Pompe in alluminio, Pistola spray mordente convenzionale AirPro	289647	N/A	289640	289630
Aluminiumpumpen, Pro XS4 Elektrostatische Spritzpistole Aluminiumpump, Pro XS4 Elektrostatisch sprutpistol Aluminiumpump, Pro XS4 elektrostatisch spuitpistool Pompe in alluminio, Pistola spray elettrostatica Pro XS4	289648	289649	289641	289631

Symbole / Symboler / Symbolen / Simboli









Wenn Sie in dieser Betriebsanleitung ein Symbol, wie zum Beispiel ein  sehen, lesen Sie bitte die **WARNHINWEISE** (Seite 5–7).

Se **SÄKERHETSFÖRESKRIFTERNA** (sidorna 5–7) när du upptäcker en symbol i handboken, t. ex.



Wanneer u een symbool als bijv.  tegenkomt in de handleiding, zie dan de **WAARSCHUWINGEN** (blz. 5–7).

Quando si vede un simbolo nel manuale, ad esempio , fare riferimento a **PERICOLI** (pagine 5–7).

 WARNUNG		 VARNING
<p>GEFAHR DURCH UNTER DRUCK STEHENDER FLÜSSIGKEIT</p> <p>Durch Spritzer aus der Pistole, undichten Schläuchen oder gerissenen Teilen kann Material in die Augen oder auf die Haut gelangen und schwere Verletzungen verursachen.</p> <ul style="list-style-type: none">• Stets die Schritte im Abschnitt Druckentlastung auf Seite 9 ausführen, wenn die Spritzarbeiten beendet werden und bevor die Geräte gereinigt, überprüft oder gewartet werden.• Die Schläuche, Rohre und Kupplungen täglich prüfen. Vor Inbetriebnahme alle flüssigkeitsführenden Verbindungen anziehen.• Machen Sie sich mit den besonderen Gefahren der verwendeten Materialien vertraut machen. Lesen Sie die Sicherheitshinweise des Materialherstellers.• Entsprechende Schutzkleidung, Handschuhe, Augenschutz und Atemschutz tragen.	  MPa/bar/PSI	<p>RISKER MED VÄTSKA UNDER HÖGT TRYCK</p> <p>Strålar från pistolen, slangläckor och brustna komponenter kan stänka vätska i ögon och på hud och orsaka allvarliga skador.</p> <ul style="list-style-type: none">• Följ Anvisningar för tryckavlastning (sida 7) när ni slutar spruta och före rengöring, kontroll eller när underhåll på utrustningen ska utföras.• Kontrollera slangar, rör och kopplingar dagligen. Dra åt alla vätskekopplingar före varje körning.• Ta reda på de specifika riskerna som finns för den vätska du använder. Läs tillverkarens föreskrifter.• Bär ordentlig skyddsklädsel, handskar, skyddsglasögon och andningsskydd.
 WAARSCHUWING		 PERICOLO
<p>GEVAAR VAN MATERIAAL ONDER DRUK</p> <p>Spray uit het pistool, lekkages uit slangen of beschadigde onderdelen kunnen er de oorzaak van zijn dat er materiaal door de huid naar binnen dringt in het lichaam, hetgeen uitermate ernstig letsel kan veroorzaken.</p> <ul style="list-style-type: none">• Volg altijd de Drukontlastprocedure op blz. 7 wanneer u ophoudt met spuiten, vóór reiniging, controle, of onderhoud aan de apparatuur.• Kijk de slangen, buizen en koppelingen elke dag na. Draai vóór elk gebruik alle materiaal-koppelingen aan.• Zorg dat u op de hoogte bent van de specifieke gevaren van het materiaal dat u gebruikt. Lees de waarschuwingen van de fabrikant.• Draag geschikte beschermende kleding, handschoenen, een veiligheidsbril en een ademhalingsfilter.	  MPa/bar/PSI	<p>PERICOLO DA FLUIDI SOTTO PRESSIONE</p> <p>Spruzzi dalla pistola, perdite dal tubo o componenti rotti possono spargere fluido negli occhi o nella pelle e causare gravi lesioni.</p> <ul style="list-style-type: none">• Seguire la Procedura di decompressione (pagina 7) ogni volta che si smette di spruzzare e prima di pulire, verificare o riparare l'apparecchiatura.• Controllare quotidianamente i flessibili, i connettori ed i raccordi. Serrare tutti i raccordi del fluido prima di ogni utilizzo.• Documentarsi sui pericoli specifici dei fluidi utilizzati. Leggere le avvertenze del produttore del fluido.• Indossare indumenti, guanti, protezione per gli occhi ed un respiratore protettivi adatti.



WARNUNG

GEFAHR DURCH MISSBRÄUCLICHE GERÄTEVERWENDUNG

Mißbräuchliche Verwendung des Gerätes kann zu Rissen und Fehlfunktionen sowie zum unerwarteten Anlaufen des Gerätes führen und somit schwere Verletzungen verursachen.

- Alle Handbücher, Warnschilder und Etiketten vor Inbetriebnahme des Gerätes lesen.
- Niemals den zulässigen Betriebsüberdruck der Systemkomponente mit dem niedrigsten Nennwert überschreiten. Diese Geräte besitzen einen **zulässigen Betriebsüberdruck von 100 psi (0,7 MPa, 7 bar)**.
- Die Schläuche nicht zum Ziehen des Gerätes verwenden.
- Bei Betrieb dieses Gerätes Gehörschutz tragen.



VARNING

FARA VID FELAKTIG ANVÄNDNING AV UTRUSTNINGEN

Felaktig användning av utrustningen kan göra att komponenter brister, fungerar felaktigt eller startar oväntat och orsakar allvarliga kroppsskador.

- Läs alla handböcker, skyltar och etiketter innan utrustningen används.
- Överskrid inte maximala arbetstrycket för den komponent i systemet som har lägst märktryck. Detta system har **0,7 MPa, 7 bar (100 psi) maximalt arbetstryck**.
- Dra inte i slangarna för att flytta utrustningen.
- Bär hörselskydd vid sprutning med denna utrustning.



WAARSCHUWING

GEVAREN BIJ VERKEERD GEBRUIK VAN DE APPARATUUR

Door verkeerd gebruik kan de apparatuur scheuren, verkeerd functioneren of onverwachts in werking komen, wat kan leiden tot ernstige verwondingen.

- Lees alle bedieningsvoorschriften, typeplaatjes en labels, voordat u de apparatuur in gebruik neemt.
- Laat de druk niet hoger worden dan de laagste maximum werkdruk van enig onderdeel van het systeem. Deze installatie heeft een **maximum werkdruk van 100 psi (0,7 MPa, 7 bar)**.
- Niet aan de slangen trekken om het toestel te verplaatsen.
- Draag tijdens het gebruik van deze apparatuur een gehoorbescherming.



PERICOLO

PERICOLO DA USO IMPROPRIO DELL'APPARECCHIATURA

Un utilizzo improprio può causare una rottura o un malfunzionamento dell'apparecchiatura e provocare gravi lesioni.

- Leggere tutti i manuali d'istruzione, le targhette e le etichette prima di utilizzare l'apparecchiatura.
- Non eccedere la massima pressione d'esercizio del componente con la specifica minima. La **pressione massima d'esercizio** di questo pacchetto è di **100 psi (0,7 MPa, 7 bar)**.
- Non tirare i flessibili per spostare l'attrezzatura.
- Indossare protezioni auricolari durante il funzionamento dell'attrezzatura.



WARNUNG

BRAND- UND EXPLOSIONSGEFAHR

Unsachgemäße Erdung, schlechte Belüftung, offene Flammen oder Funken können zu einer gefährlichen Situation führen und Brand oder Explosion sowie schwere Verletzungen zur Folge haben.

- Das Gerät, das zu spritzende Objekt und alle anderen elektrisch leitfähigen Gegenstände im Spritzbereich erden. Siehe Abschnitt **Erdung** auf Seite 11.
- Für elektrostatische Pistolen sind besondere Erdungsschritte notwendig. Bitte lesen und befolgen Sie alle Erdungsanweisungen in der Pistolen-Betriebsanleitung 309291, 309292, 309294.
- Sollte während der Benutzung dieses Gerätes statische Funkenbildung festgestellt werden, **sofort mit dem Spritzen aufhören**. Den Fehler suchen und beheben.
- Für ausreichende Belüftung mit Frischluft sorgen, um den Aufbau brennbarer Dämpfe durch Lösungsmittel oder das gespritzte Material zu vermeiden.
- Mögliche Zündquellen, wie z.B. Dauerflammen, Zigaretten und statische Elektrizität von Plastik-Abdeckfolien, vermeiden. Im Spritzbereich kein Stromkabel ein- oder ausstecken und keinen Lichtschalter betätigen.



VARNING

BRAND OCH EXPLOSIONSRISK

Felaktig jordning, dålig ventilation, öppen låga eller gnistor kan vålla en risksituation och resultera i brand eller explosion samt allvarlig skada.

- Jorda utrustningen, arbetsstycket och alla övriga elektriskt ledande föremål i sprutboxen. Se avsnittet **Jordning** (sidan 11).
- Elektrostatiska pistoler kräver särskild jordning. Studera och följ alla jordningsanvisningar i pistolhandbok 309291, 309292, 309294.
- **Avbryt sprutningen omedelbart** om det bildas gnistor av statisk elektricitet eller om ni får elstötar under sprutning. Använd inte utrustningen innan felet hittats och rättats till.
- Ventilera med friskluft så att inte eldfarliga ångor från lösningsmedel och vätskan som sprutas ansamlas.
- Avlägsna alla gnistkällor, t ex sparlågor, cigaretter och gnistor av statisk elektricitet från plastdraperier. Sätt inte i och ta inte ur elkontakter och slå inte av och på strömbrytare i sprutboxen.



WAARSCHUWING

BRAND- EN EXPLOSIEGEVAAR

Verkeerde aarding, slechte ventilatie, open vuur of vonken kunnen een gevaarlijke situatie veroorzaken en leiden tot brand of explosies en ernstig letsel.

- Aard de apparatuur, het te spuiten object, en alle andere elektrisch geleidende objecten in het spuitgebied. Zie **Aarding** op bladzijde 11.
- Voor elektrostatische pistolen gelden speciale aardingsprocedures. Lees en volg alle instructies in pistoolhandleiding 309291, 309292, 309294 met betrekking tot aarding.
- Als u ook maar ergens vonken door statische elektriciteit opmerkt, moet u **meteen stoppen met spuiten**. Stel de oorzaak vast en verhelp het probleem.
- Zorg voor ventilatie met frisse lucht, om te voorkomen dat brandbare dampen uit oplosmiddelen of uit het spuitmateriaal blijven hangen.
- Elimineer alle ontstekingsbronnen als waakvlammen, sigaretten en statische vonken van een dekkleden of afdekplastic. Steek geen stekker in een stopcontact en haal geen stekker uit een stopcontact in de ruimte waar gespoten wordt.



PERICOLO

PERICOLO DI INCENDIO ED ESPLOSIONE

Una messa a terra non corretta, una scarsa ventilazione, fiamme vive o scintille possono creare condizioni pericolose e causare incendi o esplosioni.

- L'attrezzatura, il personale all'interno o nelle vicinanze dell'area di lavoro, l'oggetto che viene spruzzato e tutti gli altri oggetti elettricamente conduttivi nell'area di spruzzatura devono essere opportunamente collegati a terra. Vedere **Messa a terra** (pagina 11).
- Le pistole elettrostatiche richiedono procedure speciali per la messa a terra. Leggere e seguire le avvertenze e le istruzioni per la messa a terra nel manuale della pistola a spruzzo 309291, 309292, 309294.
- Se vi verificano scariche statiche nel corso dell'utilizzo dell'apparecchiatura, **smettere immediatamente di spruzzare**. Identificare e correggere il problema.
- Ventilare con aria fresca per prevenire l'accumularsi di vapori infiammabili generati dai solventi o prodotti che vengono spruzzati.
- Eliminare tutte le fonti di incendio come le fiamme pilota, le sigarette e gli archi statici dalle coperture in plastica. Non collegare o scollegare i cavi di alimentazione o accendere o spegnere luci nell'area di spruzzatura.

Übersicht / Översikt Overzicht / Panoramica

OFFEN
ÖPPNA
OPEN
APERTA

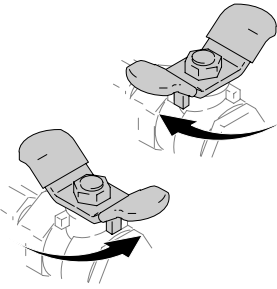

GESCHLOSSEN
STÄNG
AFGESLOTEN
CHIUSA

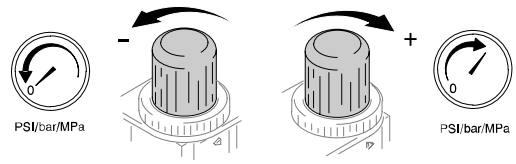

Lufthahn mit
Entlastungsbohrung

Avluftande huvudluftkran

Zelfontlastende luchtafsluiter

Valvola di sfiato del tipo a
spurgo



Pumpen-Luftregler

Pumpluftregulator

Luchtreduceerventiel
van de pomp

Regolatore dell'aria
della pompa



Pistolen-Luftregler

Pistolluftregulator

Luchtreduceerventiel
van het pistool

Regolatore dell'aria
della pistola

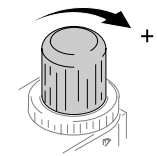
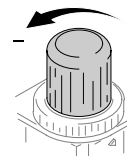

Spül-/Zirkulationsventil

Dränerings-/cirkulationskran

Aftap- en circulatiekraan

Valvola di circolazione/scarico

Materialdruckregler
(nur HVLP- und Elektrostatik-Modelle)

Vätsketryckregulator
(endast HVLP- och elektrostatiska
system)

Reduceerventiel voor materiaal
(alleen op HVLP- en elektrostatische
modellen)

Regolatore di pressione del fluido
(solo modelli HVLP ed elettrostatici)

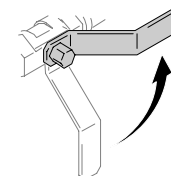

OFFEN
ÖPPNA
OPEN
APERTA

GESCHLOSSEN
STÄNG
AFGESLOTEN
CHIUSA

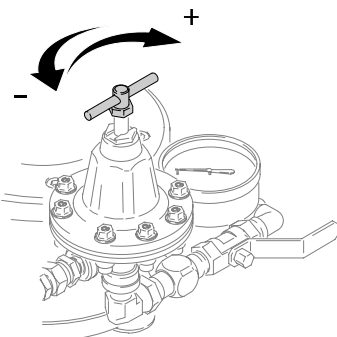
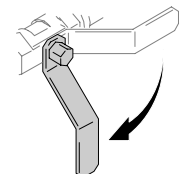



Druckentlastung / Tryckavlastning De druk ontlasten / Sfogo pressione

Bei Beenden der Spritzarbeiten sowie vor dem Reinigen, Überprüfen oder Warten von Geräten die Schritte 1–4 ausführen.

Volg eerst stappen 1 t/m 4 als u u stopt met spuiten en voordat u het apparaat gaat reinigen, nakijken of er onderhoud aan gaat plegen.

Utför steg 1 när 4 sprutningen avbryts samt före rengöring och kontroll eller vid service på utrustningen.

Seguire i passi 1–4 ogni volta che si smette di spruzzare e prima di pulire, verificare o riparare l'apparecchiatura.

1.

Den Lufthahn mit Entlastungsbohrung schließen.

Stäng den avluftande huvudluftkranen.

Sluit de zelfontlastende luchtafsluiter.

Spegnerare la valvola pneumatica del tipo a spurgo.

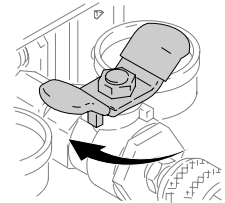

2.



Gilt nur für Elektrostatik-Spritzpistolen:

Den ES-ON/OFF-Hebel auf OFF stellen.

Endast elektrostatiska pistoler:

Vrid ON–OFF-armen till OFF.

Alleen voor elektrostatische pistolen:

Draai de ES ON/OFF-hendel op de OFF-stand.

Solo per pistole elettrostatiche:

Portare la leva elettrostatica ON-OFF in posizione OFF.



**309291,
309292,
309294**

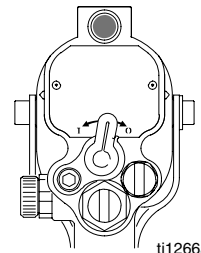

ti1266a



Druckentlastung / Tryckavlastning De druk ontlasten / Sfogo pressione

3.

Die Pistole in einen geerdeten Metalleimer richten, den Pistolenkörper fest an den Eimer drücken und die Pistole abziehen.

Håll en metalldel på pistolen stadigt mot ett jordat plåtkärl och tryck in avtryckaren.

Houd het pistool stevig tegen de zijkant van een geaarde metalen opvangbak en druk de trekker in.

Tenere la pistola fermamente a contatto di un secchio metallico collegato a terra e premere a fondo il grilletto della pistola.

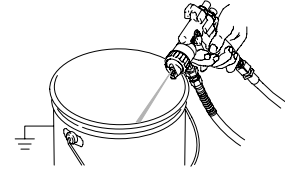

4.

Das Spülrohr in einen Abfallbehälter geben.
Das Spül-/Zirkulationsventilöffnen.

Sätt ner dräneringsröret i ett spillkärl.
Öppna dränerings-/cirkulationskranen.

Plaats de afvoerbuis in een afvalemmer.
Draai de afvoer/circulatiekraan open.

Collocare il flessibile di scarico nel secchio per rifiuti.
Aprire la valvola di circolazione/scarico.

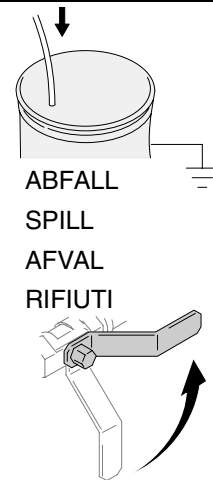

Einrichtung / Förberedelser

Opstellen / Setup

Vor der erstmaligen Verwendung des Geräts die Schritte 1–9 ausführen.

Utför stegen 1–9 innan systemet används första gången.

Volg stappen 1 t/m 9 voordat u de installatie voor het eerst gaat gebruiken.

Prima di mettere in funzione per la prima volta l'apparecchiatura, eseguire i passi 1–9.

Erforderliche Werkzeuge:

- Zwei einstellbare Schlüssel
- Zwei 19-l-Metalleimer
- Erdungskabel und Klemmen für die Eimer

Nödvändiga verktyg:

- Två rörtänger
- Två 19 liters metallkär
- Jordledningar och klämmor för kär

Benodigd gereedschap:

- Twee bahco's
- Twee metalen vaten van 5 gallon
- Aardingsdraden en -klemmen voor de emmers

Utensili necessari:

- Due viti regolabili
- Due secchi di metallo da 5 galloni
- Messa a terra dei fili e dei morsetti per secchi

1.

Den Luftschlauch am Pistolen-Luftregler anschließen.

Anslut pistolluftslangen till pistolluftregulatorn.

Sluit de luchtslang aan op de luchtregelaar van het pistool.

Collegare il flessibile dell'aria al regolatore pneumatico della pistola.

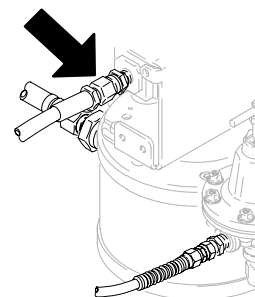

2.

Den Luftschlauch an die Pistole anschließen.

Anslut luftslangen till pistolen.

Sluit de luchtslang aan op het pistool.

Collegare il flessibile dell'aria alla pistola.

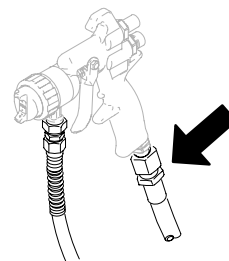

3.

Den Materialschlauch am Spritzgerät anschließen.
Gut festziehen.

Anslut vätskeslangen till sprutan. Dra åt ordentligt.

Sluit de materiaalslang aan op het spuittoestel. Stevig aandraaien.

Collegare il flessibile del fluido allo spruzzatore. Serrare fermamente.

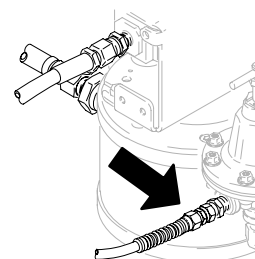

Einrichtung / Förberedelser

Opstellen / Setup

4.

Den Materialschlauch an der Pistole anschließen.
Gut festziehen.

Anslut vätskeslangen till pistolen. Dra åt ordentligt.

Sluit de materiaalslang aan op het pistool. Stevig aandraaien.

Collegare il flessibile del fluido alla pistola. Serrare fermamente.

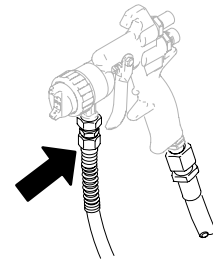

5.



Spritzgerät erden (Seite 11).

Jorda sprutan (sidan 11).

Aard het spuittoestel (zie blz. 11).

Messa a terra dello spruzzatura (pagina 11).

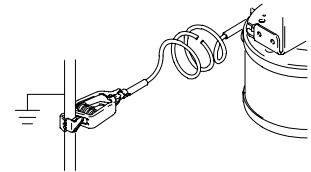

6.

Den Haupt-Luftschlauch am Lufthahn mit
Entlastungsbohrung anschließen.

Anslut tryckluftmatningen till den avluftande huvudkranen.

Sluit de hoofd luchttoevoer aan op de zelfontlastende
hoofd lucht kraan.

Collegare l'alimentazione aria principale alla valvola aria
del tipo a spurgo.

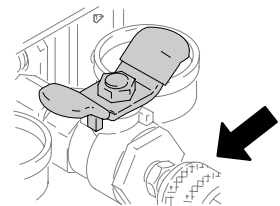

7.

Spülen (Seite 12).

Renspola (sidan 12).

Spoelen (blz. 12).

Lavaggio (pagina 12).

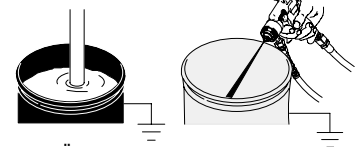

SPÜLEN

ABFALL

FÖRSTA

SPILL

SPOLNINGEN

AFVAL

SPOELEN

RIFIUTI

LAVAGGIO

8.

Entlüften (Seite 15).

Lufta (sidan 15).

Voorpompen (blz. 15).

Adescamento (pagina 15).

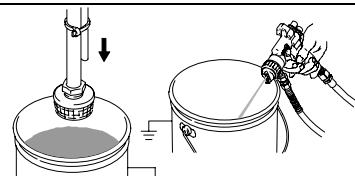

FARBE

ABFALL

FÄRG

SPILL

VERF

AFVAL

VERNICE

RIFIUTI

9.

Spritzen (Seite 18).



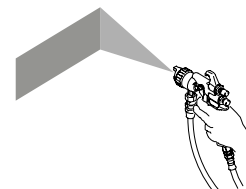

Spruta (sidan 18).

Spuiten (blz. 18).

Spruzzatura (pagina 18).



Erdung / Jordning / Aarding / Messa A Terra

 <p>Den Abschnitt "Brand- und Explosionsgefahr" (Seite 7) lesen. Gilt nur für Elektrostatik-Pistolen: alle Erdungsanweisungen in der Pistolen-Betriebsanleitung 309291, 309292, 309294 lesen und ausführen.</p>	 <p>Läs avsnittet Brand- och explosionsrisk (sidan 7). Endast elektrostatiska pistoler, studera och följ alla jordningsanvisningar i pistolhandbok 309291, 309292, 309294.</p>
 <p>Lees vóórdat u de pomp gaat doorspoelen eerst Brand- en explosiegevaar op blz. 7. Alleen voor elektrostatische pistolen: Lees alle instructies met betrekking tot aarding in pistoolhandleiding 309291, 309292, 309294 en volg ze op.</p>	 <p>Leggere Pericolo di incendio ed esplosione (pagina 7). Solo per pistole elettrostatiche: leggere e seguire le istruzioni per la messa a terra nel manuale della pistola a spruzzo 309291, 309292, 309294.</p>

1.

Die Erdungsklammer mit einem guten Erdungspunkt verbinden.

Anslut klämman till en god jordningspunkt.

Verbind de aardeklem van de aarddraad met een echte aarde-aansluiting.

Collegare il morsetto del filo di terra ad una terra efficace.

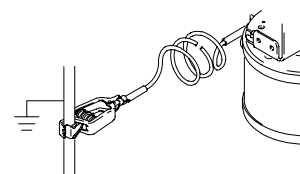

2.

Das zu spritzende Objekt, den Materialzufuhrbehälter und alle anderen Geräte im Spritzbereich erden.

Jorda föremålet som sprutas, vätskefatet och övriga föremål i sprutboxen.

Aard het te spuiten object, de materiaalhouder en alle andere apparatuur in het spuitgebied.

L'oggetto che viene spruzzato, il contenitore del fluido e tutto il resto dell'attrezzatura nell'area di spruzzatura devono essere opportunamente collegati a terra.



3.

Alle Lösemittelbehälter erden. Nur Metalleimer verwenden. Niemals auf eine nicht-leitende Unterlage, wie Papier oder Karton, stellen.

Jorda lösningsmedelskärl. Använd endast metalkärl som är ledande. Placera inte kärlet på ett icke ledande underlag, såsom papper eller papp.

Aard alle vaten met oplosmiddel. Gebruik alleen metalen vaten. Zet een vat niet op een isolerend oppervlak zoals papier of karton.

Collegare a terra tutti i secchi di solvente. Utilizzare solo secchi di metallo. Non appoggiare su superfici non conduttive come carta o cartone.



Spülen / Spola / Spoelen / Lavaggio

Die Schritte 1–10 ausführen, wenn das Gerät zum ersten Mal verwendet wird, wenn die Farbe gewechselt wird, bevor Spritzmaterial antrocknen oder aushärten kann, und bevor das Gerät gelagert wird.

Volg stappen 1 t/m 10 wanneer u de apparatuur voor het eerst gebruikt, een andere kleur gaat spuiten, voordat het materiaal kan indrogen of uitharden en voordat u het systeem opslaat.

Utför stegen 1–10 före första körningen, vid kulörbyte, innan vätska hinner torka eller stelna och innan systemet ställs undan.

Seguire i passi 1–10 per il primo utilizzo, per cambiare i colori, prima che il fluido possa seccarsi o sedimentare e prima di conservare il sistema.

1.



Druck entlasten (Seite 7).

Avlasta trycket (sidan 7).

Ontlast de druk (zie blz. 7).

Far sfogare la pressione (pagina 7)

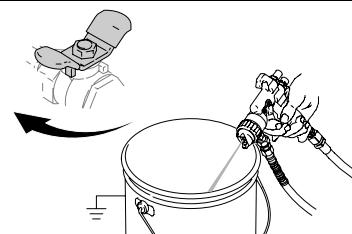

2.

Luftkappeneinheit abnehmen und separat reinigen.

Ta bort luftmunstycket och tvätta det separat.

Verwijder de luchtkap. Reinig deze afzonderlijk.

Rimuovere il cappello aria. Pulire separatamente.



**312414, 309291,
309292, 309294**

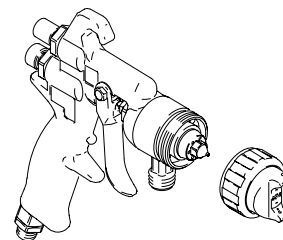

3.



Saugrohr in Lösemittel legen.

Montera luftmunstycket.

Plaats de zuigbuis in het oplosmiddel.

Inserire il flessibile di aspirazione nel solvente.

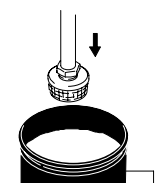

SPÜLEN
FÖRSTA
SPOLNINGEN
SPOELEN
LAVAGGIO

Spülen / Spola / Spoelen / Lavaggio

4.

Das Spülrohr in einen geerdeten Abfallbehälter geben.
Das Spül-/Zirkulationsventil öffnen.

Sätt ner dräneringsröret i ett jordat spillkärl.
Öppna dränerings/cirkulationskranen.

Plaats de afvoerbuis in een geaarde afvallemmer.
Open de afvoer/circulatiekraan.

Collocare il flessibile di scarico in un secchio per rifiuti
collegato a terra. Aprire la valvola di scarico/circolazione.

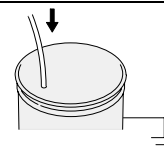

ABFALL
SPILL
AFVAL
RIFIUTI

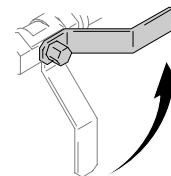

5.

Den Lufthahn mit Entlastungsbohrung öffnen.

Öppna den avluftande huvudluftkranen.

Open de luchtafsluiter.

Aprire la valvola di scarico principale del tipo a spurgo.

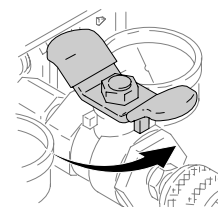

6.

Den Pumpenluftregler öffnen, bis die Pumpe anläuft.

Öppna nu pumpluftregulatorn tills pumpen startar.

Draai het luchtreduceerventiel geleidelijk open, totdat de
pomp start.

Aprire il regolatore dell'aria alla pompa fin quando
la pompa non inizia a girare.

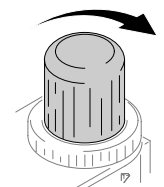

7.

Das Spül-/Zirkulationsventil abschalten, sobald reines
Lösemittel ohne Luft aus dem Spülrohr austritt, Die
Pumpe stoppt durch den Druck.

Stäng dränerings-cirkulationskranen när rent lösnings-
medel strömmar utan luft från dräneringsröret. Pumpen
stanna av mottrycket.

Als er schoon oplosmiddel zonder lucht uit de afvoerbuis
stroomt, draai dan de afvoer/circulatiekraan dicht. De
pomp zal door de druk stoppen.

Quando dal flessibile di scarico fuoriesce del solvente
pulito, spegnere la valvola di scarico/circolazione.
La pompa si arresta sotto pressione.

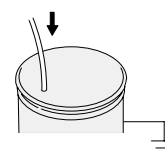

ABFALL
SPILL
AFVAL
RIFIUTI

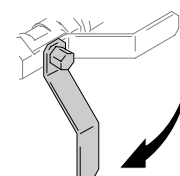

Spülen / Spola / Spoelen / Lavaggio

8.

Schlauch und Pistole spülen.
Spola slang och pistol.
Spoel de slang en het pistool.
Lavare il flessibile e la pistola.



312414, 309291,
309292, 309294

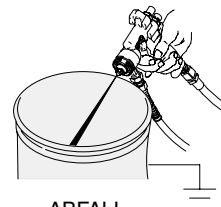

ABFALL
SPILL
AFVAL
RIFIUTI

9.

Das Saugrohr aus dem Lösemittelbeimer nehmen.
Weiterspritzen, bis kein Lösemittel mehr in der Pistole ist.

Ta upp sugröret ur lösningsmedlet. Fortsätt sprutningen
tills allt lösningsmedel är borta ur pistolen.

Haal de aanzuigbuis uit het oplosmiddel. Blijf spuiten tot al
het oplosmiddel uit het pistool is.

Rimuovere il flessibile di aspirazione dal solvente.
Continuare a spruzzare fino a quando dalla pistola non
fuoriesce tutto il solvente.

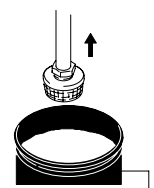

SPÜLEN
FÖRSTA
SPOLNINGEN
SPOELEN
LAVAGGIO

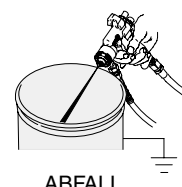

ABFALL
SPILL
AFVAL
RIFIUTI

10.



Druck entlasten (Seite 7).

Avlasta trycket (sidan 7).

Ontlast de druk (zie blz. 7).

Far sfogare la pressione (pagina 7).

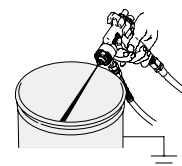

ABFALL
SPILL
AFVAL
RIFIUTI

Entlüften / Lufta / Voorpompen / Lavaggio

Zum Entlüften des Spritzgeräts die Schritte 1–10 ausführen.

Utför stegen 1–10 för att lufta sprutan.

Volg stappen 1 t/m 10 voor het voorpompen van het spuittoestel.

Seguire i passi 1–10 per adescare lo spruzzatore.

1.

Beide Luftregler und den Lufthahn mit Entlastungsbohrung schließen.

Stäng båda luftregulatorerna och den avluftande huvudluftkranen.

Draai beide luchtregelaars en de zelfontlastende luchtafsluiter dicht.

Spegnere entrambi i regolatori pneumatici e la valvola pneumatica del tipo a spurgo.

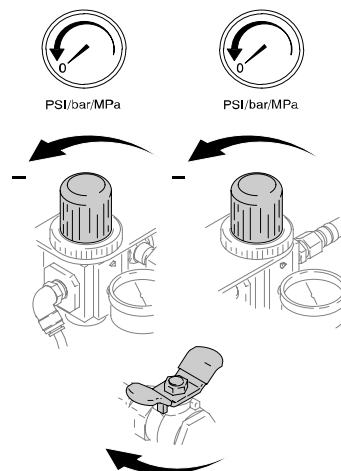

2.

Den Materialregler schließen, falls ein solcher vorhanden ist.

Stäng vätskereglatorn om sådan finns.

Draai de materiaalregelaar, indien aanwezig dicht.

Spegnere il regolatore del fluido, se presente.

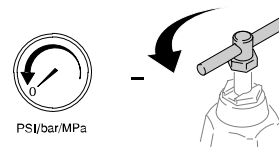

3.

Die Luftkappe installieren.

Montera luftmunstycket.

Breng de luchtkap weer aan.

Installare il cappello aria.



**310962, 309291,
309292, 309294**

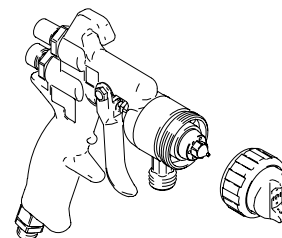

4.

Das Saugrohr in das Spritzmaterial legen.

Sätt ner sugröret i vätskan.

Steek de aanzuigbuis in het materiaal.

Inserire il flessibile di aspirazione nel fluido.

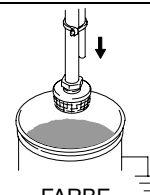

FARBE
FÄRG
VERF
VERNICE

Entlüften / Lufta Voorpompen / Adescamento

5.

Das Spülrohr in einen geerdeten Abfallbehälter geben.
Das Spül-/Zirkulationsventil öffnen.

Sätt ner dräneringsröret i ett jordat spillkärl.
Öppna dränerings/cirkulationskranen.

Plaats de afvoerbuis in een geaarde afvallemmer.
Open de afvoer/circulatiekraan.

Collocare il flessibile di scarico in un secchio per rifiuti collegato a terra.
Aprire la valvola di scarico/circolazione.

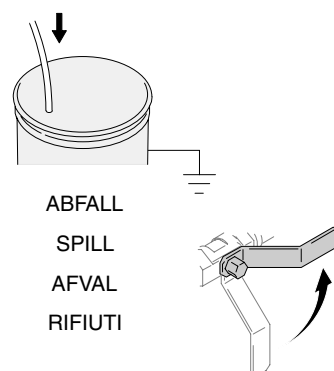

6.

Den Lufthahn mit Entlastungsbohrung öffnen.

Öppna den avluftande huvudluftkranen.

Open de luchtafsluiter.

Aprire la valvola di scarico principale del tipo a spurgo.

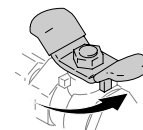

7.

Den Pumpenluftregler öffnen, bis die Pumpe anläuft.

Öppna nu pumpluftregulatorn tills pumpen startar.

Draai het luchtreduceerventiel geleidelijk open, totdat de pomp start.

Aprire il regolatore dell'aria alla pompa fin quando la pompa non inizia a girare.

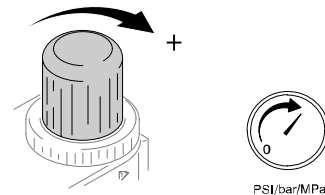

8.

Das Spül-/Zirkulationsventil abschalten, sobald Spritzmaterial ohne Luft aus dem Spülrohr austritt. Die Pumpe stoppt durch den Druck.

Stäng dränerings-/cirkulationskranen när vätska strömmar utan luft ur dräneringsröret. Pumpen stannar av mottrycket.

Als er materiaal zonder lucht uit de afvoerbuis stroomt, draai dan de afvoer/circulatiekraan dicht. De pomp zal door de druk stoppen.

Quando il fluido fuoriesce senza aria dal flessibile di scarico, spegnere la valvola di scarico/circolazione.
La pompa si arresta sotto pressione.

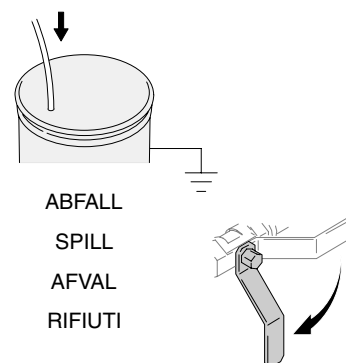

Entlüften / Lufta

Voorpompen / Adescamento

9.

Den Materialdruckregler - sofern vorhanden - richtig einstellen.

Justera vätskeregulatorn om sådan finns.

Stel de materiaalregelaar af, indien aanwezig.

Regolare il regolatore di pressione, se presente.



10.

Die Pistole in einen geerdeten Metalleimer richten, den Pistolenkörper fest an den Eimer drücken und die Pistole abziehen, bis das Spritzmaterial kontinuierlich austritt. Abzug loslassen. Das Gerät ist nun bereit zum Spritzen.

Håll pistolen stadigt mot ett jordat metallkärl och tryck av pistolen till vätske-flödet är jämnt. Släpp avtryckaren. Systemet är nu klart för sprutning.

Houd het pistool stevig tegen een gearde metalen emmer en druk de trekker van het pistool in tot de materiaalstroom constant is. Laat de trekker los. U kunt nu met de installatie gaan spuiten.

Tenere la pistola fermamente a contatto contro un secchio metallico collegato a terra e premere il grilletto della pistola fino a quando il flusso di fluido è uniforme. Rilasciare il grilletto. L'attrezzatura è pronta per spruzzare.



**312414, 309291,
309292, 309294**

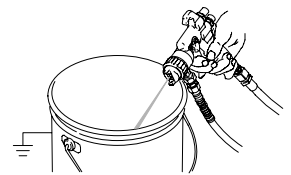

Spritzen / Sprutning / Spuiten / Spruzzatura

1.

Den Materialstrom mit dem Luftregler der Pumpe oder dem Materialdruckregler, falls vorhanden, einstellen.

Ställ in vätskeflödet med pumpluftregulatorn eller vätsketryckregulatorn om sådan finns.

Stel de materiaalstroom bij met behulp van de luchtregelaar op de pomp of met de materiaaldrukregelaar, indien aanwezig.

Regolare il flusso di fluido dal regolatore aria della pompa o il regolatore di pressione, se presente.

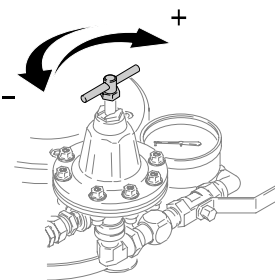
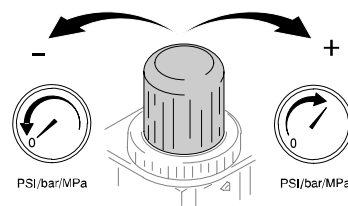

2.

Den Materialdruck so einstellen, daß das Material aus der Pistole etwa 150–200 mm gerade ausgestoßen wird, bevor es abfällt.

Ställ in vätsketrycket så att strålen från pistolen går rakt fram 15 till 20 cm innan den faller av.

Stel de materiaaldruk zo af, dat de stroom van het pistool zo'n 15–20 cm naar voren spuit, voordat hij naar beneden afbuigt.

Regolare la pressione del fluido in modo che il flusso dalla pistola percorra 6–8" diritto prima di cadere.

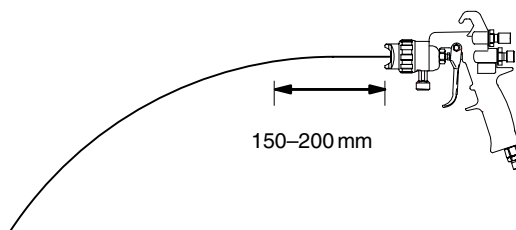

Spritzen / Sprutning / Spuiten / Spruzzatura

3.

Den Pistolenluftregler so einstellen, daß eine optimale Zerstäubung erzielt wird.

Ställ in pistolluftregulatorn så att sönderdelningen blir korrekt.

Stel de luchtregelaar van het pistool zo af dat u de juiste verneveling van het spuitpistool krijgt.

Regolare il regolatore pneumatico per ottenere il grado di nebulizzazione appropriato.

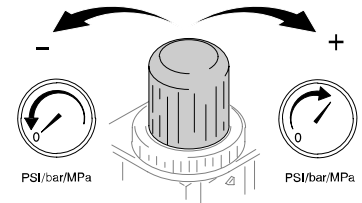

4.

Ein Testmuster spritzen. Die Empfehlungen des Materialherstellers beachten. Einstellungen nach Bedarf vornehmen.

Prova sprutmönstret. Studera rekommendationerna från tillverkaren av vätskan. Justera efter behov.

Test het spuitpatroon. Lees de aanwijzingen van de fabrikant van het materiaal. Zonodig bijstellen.

Verificare l'andamento della spruzzatura. Leggere le indicazioni del produttore del fluido. Regolare se necessario.



312414, 309291,
309292, 309294

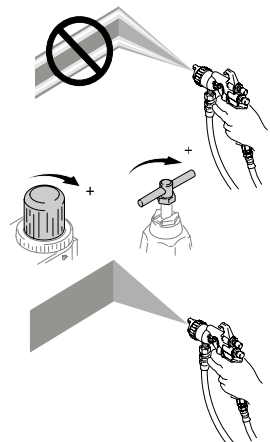

Gerät abschalten / Avstängning Uitzetten / Spegnimento

Am Ende der Arbeitsschicht sowie vor dem Überprüfen, Einstellen, Reinigen oder Reparieren des Spritzgeräts die Schritte 1–2 ausführen.

Utför stegen 1–2 när arbetsskiftet är slut och innan sprutan kontrolleras, justeras, rengörs eller repareras.

Volg stappen 1 t/m 2 aan het einde van de werkdag/ploegendienst en voordat u het spuitapparaat gaat reinigen, nakijken of er onderhoud aan gaat plegen.

Seguire i passi 1–2 alla fine del turno di lavoro, e prima di verificare, regolare, pulire o riparare lo spruzzatore.

1.

Spülen (Seite 12).
Renspola (sidan 12).
Spoelen (blz. 12).
Lavaggio (pagina 12).

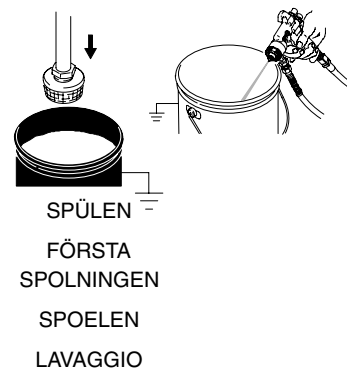

2.



Druck entlasten (Seite 9).
Avlasta trycket (sidan 7).
Ontlast de druk (zie blz. 7).
Far sfogare la pressione (pagina 7).

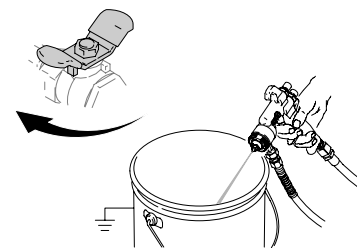

Wartung / Skötsel Onderhoud / Manutenzione

Täglich / Dagligen / Dagelijks / Quotidianamente

1.

Spülen (Seite 12).
Renspola (sidan 12).
Spoelen (blz. 12).
Lavaggio (pagina 12).

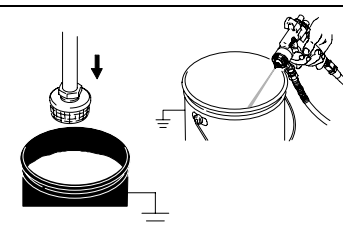

SPÜLEN
FÖRSTA
SPOLNINGEN
SPOELEN
LAVAGGIO

2.

Luftkappe und Materialdüse reinigen.
Rengör luftmunstycke och sprutmunstycke.
De luchtkap en materiaaltuit reinigen.
Pulizia del cappello aria e dell'ugello del fluido.



**312414, 309291,
309292, 309294**

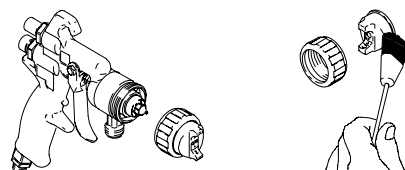

3.

Saugrohr und Einlaßfilter
mit einem verträglichen Lösemittel reinigen.
Rengör sugröret och intagsilen
med lämpligt lösningsmedel.
Reinig de aanzuigbuis en de inlaatzeef
met behulp van een geschikt oplosmiddel.
Pulire il flessibile di aspirazione ed il filtro di ingresso,
usando un solvente compatibile.



4.

Außenflächen des Spritzgeräts mit einem weichen Tuch
und einem verträglichen Lösemittel reinigen.
Rengör sprutans utsida med en mjuk trasa och lämpligt
lösningsmedel.
Reinig de buitenkant van het spuitapparaat
met een zachte doek en een geschikt oplosmiddel.
Pulire la parte esterna dello spruzzatore,
usando un panno morbido e solvente compatibile.

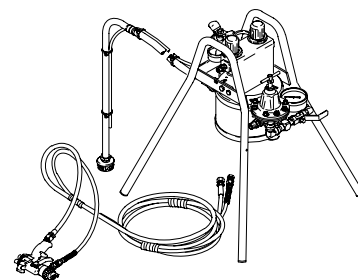

Wartung / Skötsel Onderhoud / Manutenzione

Täglich / Dagligen / Dagelijks / Quotidianamente

5.

Die Schläuche, Rohre und Kupplungen täglich prüfen. Vor Inbetriebnahme alle flüssigkeitsführenden Verbindungen anziehen.

Kontrollera slangar, rör och kopplingar dagligen. Dra åt alla vätskekopplingar före varje körning.

Kijk de slangen, buizen en koppelingen elke dag na. Draai vóór elk gebruik alle materiaalkoppelingen aan.

Controllare quotidianamente i flessibili, i connettori ed i raccordi. Serrare tutti i raccordi del fluido prima di ogni utilizzo.

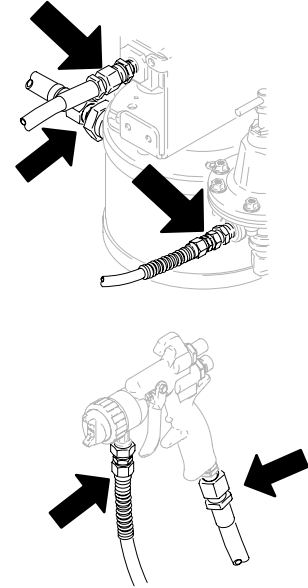

Wöchentlich / Varje vecka / Wekelijks / Ogni settimana

6.

Zubehörluftfilter (nicht im Lieferumfang enthalten) in der Hauptluftleitung reinigen.

Rengör tillbehörluftfiltret (medleveras ej) i tryckluftmatningen.

Reinig het accessoire luchtfilter (niet meegeleverd) in de hoofdluchtleding.

Pulire il filtro dell'aria accessorio (non fornito) nella linea dell'aria principale.

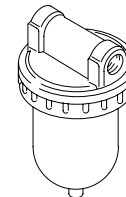

Fehlersuche / Felsökning / Storingen opsporen en verhelpen / Individuazione e correzione malfunzionamenti

 Vor Servicearbeiten den Druck entlasten (Seite 9).	 Avlasta trycket innan service utförs (sidan 7).
 Voordat u onderhoudt uitvoert, moet u eerst de druk ontlasten (zie blz. 7).	 Scaricare la pressione prima di eseguire la manutenzione (pagina 7).

PROBLEM / PROBLEM PROBLEEM / PROBLEMA	URSACHE / ORSAK OORZAAK / CAUSA	LÖSUNG / ÅTGÄRD OPLOSSING / SOLUZIONE
<p>Pumpe läuft nicht an oder stoppt. Pumpen går ej eller stannar. De pomp draait niet of slaat af. La pompa non funziona o si arresta.</p>	<p>Luftventil geschlossen. Luftkranen stängd. De luchtafsluiter is dicht. La valvola della linea aria è spenta.</p>	<p>Ventil öffnen. Öppna kranen. Open de afsluiter. Aprire la valvola.</p>
	<p>Unzureichende Luftzufuhr oder verstopfte Luftleitung. Otillräcklig luftmatning eller ingensatt/hinder i luftledning. Onvoldoende luchtaanvoer of een verstopte/ geblokkeerde luchtleiding. Alimentazione aria insufficiente o linee dell'aria ostruite/ristrette.</p>	<p>Luftzufuhr erhöhen. Niemals den zulässigen Lufteinlaßdruck überschreiten. Öka lufttrycket. Överskrid inte maximala matningslufttrycket. Verhoog de luchttoevoer. Overschrijd de maximale luchttoevoerdruk niet. Aumentare l'alimentazione dell'aria. Non eccedere la massima pressione ingresso aria.</p>
		<p>Luftleitung öffnen oder reinigen. Öppna eller rensa luftmatningen. Open de luchtleiding of verwijder de verstopping. Aprire o pulire la linea dell'aria.</p>
		<p>Luftfilter reinigen. Rengör luftfiltret. Reinig de luchtfilter. Pulire il filtro dell'aria.</p>
	<p>Materialleitung oder Spritzpistole verstopft. Vätskeledningen eller sprutpistol är igensatt. Verstopte materiaalleiding of verstopt spuitpistool. Linea del fluido o pistola a spruzzo ostruita.</p>	<p>Reinigen; warten. Spritzmaterial nicht in der Pumpe und den Leitungen antrocknen lassen. Rensa, utför service. Låt inte vätska härda i pump och ledningar. Verhelp de verstopping, pleeg onderhoud. Voorkom dat het materiaal kan uitharden in de pomp en de leidingen. Pulire, eseguire la manutenzione. Non far seccare il fluido nella pompa e nelle linee.</p>
	<p>Pumpen-Luftventil steckt oder beschädigt. Pumpens luftventil har fastnat eller är skadad. Een vastzittende of beschadigde luchtafsluiter in de pomp. Valvola pneumatica della pompa danneggiata o bloccata.</p>	<p>Service an der Pumpe durchführen. Gefilterte Luft verwenden. Utför service på pumpen. Använd filtrerad luft. Pleeg onderhoud aan de pomp. Gebruik gefilterde lucht. Gebruik ongefilterde lucht. Riparare la pompa. Utilizzare aria filtrata.</p>
<p>Membrane ist gerissen. Membranet sprucket. Gescheurd membraan. Membrana rotta.</p>	<p>Service an der Pumpe durchführen. Utför service på pumpen. Geef de pomp een servicebeurt. Eseguiere la manutenzione della pompa.</p>	

Fehlersuche / Felsökning / Storingen opsporen en verhelpen / Individuazione e correzione malfunzionamenti

PROBLEM / PROBLEM PROBLEEM / PROBLEMA	URSACHE / ORSAK OORZAAK / CAUSA	LÖSUNG / ÅTGÄRD OPLOSSING / SOLUZIONE
Pumpe läuft träge. Pumpen går tungt. De pomp draait sloom. La pompa funziona in modo irregolare.	O-Ringe der Spule verschlissen oder beschädigt. Spol-o-ringarna är slitna eller skadade. De O-ringen van de spoel zijn versleten of beschadigd. Anelli di tenuta delle bobine consumati o danneggiati.	Service an der Pumpe durchführen. Utför service på pumpen. Geef de pomp een servicebeurt. Eseguire la manutenzione della pompa.
Pumpe läuft unregelmäßig. Pumpen går ojämnt. De pomp draait onregelmatig. La pompa funziona in modo irregolare.	Saugleitung oder Einlaßfilter verstopft. Igsättning sugledning eller intagssil. Verstopte aanzuigleiding of inlaatzeef. Linea di aspirazione o filtro di ingresso ostruiti.	Reinigen. Rengör. Reinigen. Pulire.
	Rückschlagventile stecken oder sind undicht. Backventilerna har fastnat eller läcker. Vastzittende of lekkende reduceerventielen. Valvole di ritegno appiccicose o con perdite.	Service an der Pumpe durchführen. Utför service på pumpen. Geef de pomp een servicebeurt. Eseguire la manutenzione della pompa.
Pumpe läuft zu schnell. Pumpen går för fort. De pomp draait te snel. La pompa funziona troppo velocemente.	Materialzufuhrbehälter leer. Vätskan slut. Geen materiaalaanvoer meer. Alimentazione fluido esaurita.	Materialzufuhrbehälter auffüllen und Spritzgerät entlüften. Fyll på och lufta sprutan. Vul de materiaalvoorraad bij en pomp het spuitapparaat voor. Riempire l'alimentazione del fluido e riadescare lo spruzzatore.
Pumpe läuft im Stillstand oder hält im Stillstand nicht den Druck. Pumpen slår efter att den stoppats av tryckregleringen eller den kan inte hålla trycket efter att den stoppats av tryckregleringen. Pomp slaat af, hapert of houdt de druk niet vast. La pompa va in ciclo durante uno stallo o non è in grado di mantenere la pressione durante uno stallo.	Rückschlagventile oder O-Ringe verschlissen. Slitna backventiler eller o-ringar. Versleten reduceerventielen of O-ringen. Valvole di ritegno o anelli di tenuta usurati.	Service an der Pumpe durchführen. Utför service på pumpen. Geef de pomp een servicebeurt. Eseguire la manutenzione della pompa.
Luft tritt hörbar aus. Hörbart luftläckage. Hoorbaar luchtlek. Perdita di aria udibile.	Luftventillager oder Platte verschlissen. Sliten luftventilkopp eller platta. Versleten luchtafsluiterkom of -plaat. La coppa della valvola aria o della piastra è consumata.	Service an der Pumpe durchführen. Utför service på pumpen. Geef de pomp een servicebeurt. Eseguire la manutenzione della pompa.
Luftblasen in der Flüssigkeit. Luftbubblor i vätskan. Luchtbellen in het materiaal. Ci sono bolle d'aria nel fluido.	Saugleitung locker. Sugröret har lossnat. Losse aanzuigleiding. Linea di aspirazione lenta.	Saugleitung festziehen. An den Anschlüssen ein verträgliches, flüssiges Gewindedichtmittel oder ein PTFE-Band auftragen. Dra åt. Använd lämplig flytande gängtätning eller PTFE-tejp på kopplingarna. Vastdraaien. Gebruik een geschikte vloeibare pakking of PTFE voor alle verbindingen. Serrare. Assicurarasi di utilizzare un sigillante liquido compatibile o nastro in PTFE sui collegamenti.
	Membrane ist gerissen. Membranet sprucket. Gescheurd membraan. Membrana rotta.	Service an der Pumpe durchführen. Utför service på pumpen. Geef de pomp een servicebeurt. Eseguire la manutenzione della pompa.

Fehlersuche / Felsökning / Storingen opsporen en verhelpen / Individuazione e correzione malfunzionamenti

PROBLEM / PROBLEM PROBLEEM / PROBLEMA	URSACHE / ORSAK OORZAAK / CAUSA	LÖSUNG / ÅTGÄRD OPLOSSING / SOLUZIONE
<p>Schlechtes Finish oder unregelmäßiges Spritzmuster.</p> <p>Dålig sprutad yta eller ojämnt mönster.</p> <p>Slecht verfresultaat of onregelmatig patroon.</p> <p>Finitura mediocre o ventaglio irregolare.</p>	<p>Falscher Material- oder Luftdruck an der Pistole.</p> <p>Felaktigt vätske- eller lufttryck till pistolen.</p> <p>Verkeerde materiaal- of luchtdruk bij de pomp.</p> <p>Pressione dell'aria o del fluido non corrette alla pistola.</p>	<p>Siehe Pistolen-Betriebsanleitung; Empfehlungen des Materialherstellers lesen. Materialdruckregler verwenden.</p> <p>Se pistolhandboken, studera rekommendationerna från tillverkaren av vätskan. Använd en vätskeregulator.</p> <p>Zie de handleiding van het pistool; lees de aanwijzingen van de fabrikant van het materiaal. Gebruik een materiaalregelaar.</p> <p>Vedere il manuale della pistola, leggere le istruzioni del produttore del fluido. Utilizzare un regolatore del fluido.</p>
	<p>Spritzmaterial ist zu dick oder zu dünn. Vätskan är för tjock eller tunn. Het materiaal is te dik of te dun. Il fluido è troppo denso o troppo diluito.</p>	<p>Spritzmaterial dicker oder dünner machen; Empfehlungen des Materialherstellers beachten.</p> <p>Förtunna eller förtjocka vätskan, studera tillverkarens rekommendationer.</p> <p>Verdun het materiaal of dik het in; lees de aanbevelingen van de fabrikant.</p> <p>Addensare o diluire il fluido; leggere le istruzioni del produttore del fluido.</p>
	<p>Spritzpistole verschmutzt, verschlissen oder beschädigt.</p> <p>Sprutpistolen är smutsig, sliten eller skadad.</p> <p>Het spuitpistool is vuil, versleten of beschadigd.</p> <p>Pistola a spruzzo sporca, consumata o danneggiata.</p>	<p>Service an der Pistole durchführen. Utför service på pistolen.</p> <p>Pleeg onderhoud aan het pistool.</p> <p>Eseguire la manutenzione della pistola.</p>
	<p>Material härtet aus. Vätskan stelnar. De vulstof zakt uit. Il fluido si sta sedimentando.</p>	<p>Rührwerkssatz, Teile-Nr. 245081, bestellen.</p> <p>Beställ artikelnr. 245081, omrörarsats.</p> <p>Bestel onderdeelnummer 245081, roerwerkset.</p> <p>Ordinare il Kit per agitatore codice 245081.</p>

Technische Daten / Tekniska data

Technische gegevens / Dati tecnici

Kategorie / Kategori / Categoria / Categoria	Daten / Data Gegevens / Dati
Zulässiger Betriebsüberdruck Maximalt vätskearbetstryck Maximum materiaalwerkdruk Pressione massima di esercizio del fluido	0,7 MPa, 7 bar (100 psi)
Maximaler Lufteingangsdruck Maximalt matningslufttryck Maximum druk inkomende lucht Massima pressione di ingresso dell'aria	0,7 MPa, 7 bar (100 psi)
Betriebstemperaturbereich Drifttemperaturområde Temperatuurbereik Gamma delle temperature operative	10–80° C
Schallpegel* bei 70 psi (0,48 MPa, 4,8 bar) und 115 DH/Min. Ljudeffektnivå* vid 0,48 MPa, 4,8 bar (70 psi) och 115 cykler/min. Niveau geluidsvermogen* bij 70 psi (0,48 MPa, 4,8 bar) en 115 cycli/min. Livello di potenza sonora* a 70 psi (0,48 MPa, 4,8 bar) e 115 cicli/min.	68 dB(A)
Lärmdruckpegel bei 70 psi (0,48 MPa, 4,8 bar) und 115 DH/Min. Ljudtrycksnivå vid 0,48 MPa, 4,8 bar (70 psi) och 115 cykler/min. Geluidsdrumniveau bij 70 psi (0,48 MPa, 4,8 bar) en 115 cycli/min. Livello pressione sonora a 70 psi (0,48 MPa, 4,8 bar) e 115 cicli/min.	81,5 dB(A)

- * Der Schallpegel wurde gemäß ISO-Norm 9216 gemessen.
- * Bullernivån mätt enligt ISO Standard 9216.
- * Geluidvermogen gemeten volgens ISO standaard 9216.
- * La pressione sonora è stata misurata secondo lo standard ISO 9216.

Graco Standardgarantie

Graco warrants all equipment referenced in this document which is manufactured by Graco and bearing its name to be free from defects in material and workmanship on the date of sale to the original purchaser for use. With the exception of any special, extended, or limited warranty published by Graco, Graco will, for a period of twelve months from the date of sale, repair or replace any part of the equipment determined by Graco to be defective. This warranty applies only when the equipment is installed, operated and maintained in accordance with Graco's written recommendations.

This warranty does not cover, and Graco shall not be liable for general wear and tear, or any malfunction, damage or wear caused by faulty installation, misapplication, abrasion, corrosion, inadequate or improper maintenance, negligence, accident, tampering, or substitution of non-Graco component parts. Nor shall Graco be liable for malfunction, damage or wear caused by the incompatibility of Graco equipment with structures, accessories, equipment or materials not supplied by Graco, or the improper design, manufacture, installation, operation or maintenance of structures, accessories, equipment or materials not supplied by Graco.

This warranty is conditioned upon the prepaid return of the equipment claimed to be defective to an authorized Graco distributor for verification of the claimed defect. If the claimed defect is verified, Graco will repair or replace free of charge any defective parts. The equipment will be returned to the original purchaser transportation prepaid. If inspection of the equipment does not disclose any defect in material or workmanship, repairs will be made at a reasonable charge, which charges may include the costs of parts, labor, and transportation.

THIS WARRANTY IS EXCLUSIVE, AND IS IN LIEU OF ANY OTHER WARRANTIES, EXPRESS OR IMPLIED, INCLUDING BUT NOT LIMITED TO WARRANTY OF MERCHANTABILITY OR WARRANTY OF FITNESS FOR A PARTICULAR PURPOSE.

Graco's sole obligation and buyer's sole remedy for any breach of warranty shall be as set forth above. The buyer agrees that no other remedy (including, but not limited to, incidental or consequential damages for lost profits, lost sales, injury to person or property, or any other incidental or consequential loss) shall be available. Any action for breach of warranty must be brought within two (2) years of the date of sale.

GRACO MAKES NO WARRANTY, AND DISCLAIMS ALL IMPLIED WARRANTIES OF MERCHANTABILITY AND FITNESS FOR A PARTICULAR PURPOSE, IN CONNECTION WITH ACCESSORIES, EQUIPMENT, MATERIALS OR COMPONENTS SOLD BUT NOT MANUFACTURED BY GRACO. These items sold, but not manufactured by Graco (such as electric motors, switches, hose, etc.), are subject to the warranty, if any, of their manufacturer. Graco will provide purchaser with reasonable assistance in making any claim for breach of these warranties.

In no event will Graco be liable for indirect, incidental, special or consequential damages resulting from Graco supplying equipment hereunder, or the furnishing, performance, or use of any products or other goods sold hereto, whether due to a breach of contract, breach of warranty, the negligence of Graco, or otherwise.

FÜR GRACO-KUNDEN, DIE DEUTSCH, SCHWEDISCH, NIEDERLÄNDISCH ODER ITALIENISCH SPRECHEN

Die Parteien bestätigen, daß sie festgelegt haben, daß das vorliegende Dokument sowie alle anderen Dokumente, Mitteilungen und Gerichtsverfahren, die im Zusammenhang damit erstellt, verteilt oder eingeleitet werden, oder sich direkt oder indirekt darauf beziehen, in englischer Sprache sein sollen.

FÖR GRACOKUNDER SOM TALAR TYSKA, SVENSKA, HOLLÄNDSKA ELLER ITALIENSKA

The Parties acknowledge that they have required that the present document, as well as all documents, notices and legal proceedings entered into, given or instituted pursuant hereto or relating directly or indirectly hereto, be drawn up in English.

VOOR GRACO-KLANTEN DIE DUIJS, ZWEEDS, NEDER LANDS OF ITALIAANS SPREKEN

The Parties acknowledge that they have required that the present document, as well as all documents, notices and legal proceedings entered into, given or instituted pursuant hereto or relating directly or indirectly hereto, be drawn up in English. (De Partijen geven te kennen dat zij hebben aangegeven dat het onderhavige document evenals alle documenten, berichten en wettelijke procedures die men in relatie hiertoe begint, volgt of die worden gestart, in het Engels wordt/worden opgesteld.)

PER I CLIENTI GRACO DI LINGUA TEDESCA, SVEDESE, OLANDESE O ITALIANA

The Parties acknowledge that they have required that the present document, as well as all documents, notices and legal proceedings entered into, given or instituted pursuant hereto or relating directly or indirectly hereto, be drawn up in English.

Graco-Telefonnummer

FÜR EINE BESTELLUNG ODER EINE SERVICE-ANFORDERUNG nehmen Sie bitte mit Ihrem Graco-Händler Kontakt auf, oder rufen Sie die Nummer 1-800-328-0211, um zu erfahren, wo sich der nächstgelegene Händler befindet.

Graco telefonnummer

BESTÄLLNING AV SERVICE, vänd er till er Graco-distributör, eller ring USA 1-800-328-0211 för att få reda på närmaste distributör.

Telefoonnummer van Graco

OM TE BESTELLEN OF VOOR SERVICE: Neem contacty op met uw Graco-leverancier of 1-800-328-0211 voor het adres van de leverancier bij u in de buurt.

Numero di telefono Graco

PER FARE UN ORDINE O PER ASSISTENZA, rivolgersi al distributore Graco, oppure chiamare il numero 1-800-328-0211 per identificare il distributore più vicino.

*Die in dieser Dokumentation enthaltenen Daten entsprechen dem Stand zum Zeitpunkt der Drucklegung. Änderungen vorbehalten.
All skriven och avbildad information i detta dokument utgår från den senaste produktinformationen som fanns tillgänglig vid publiceringen. Graco förbehåller sig rätten till ändringar utan särskilt meddelande.*

*Alle geschreven en afgebeelde gegevens in dit document geven de meest recente productinformatie weer zoals bekend op het tijdstip van publicatie. Graco behoudt zich het recht voor op elk moment wijzigingen aan te brengen zonder voorafgaande kennisgeving.
Tutte le informazioni e le illustrazioni contenute in questo documento sono basate sulle informazioni più aggiornate disponibili al momento della pubblicazione. La Graco si riserva il diritto di apportare modifiche in qualunque momento senza preavviso.*

Verkaufsstellen: Minneapolis

Auslandszweigstellen: Belgien; Korea, China, Japan

Försäljningskontor: Minneapolis

Övriga världen: Belgien, Korea, China, Japan

Verkoopkantoren: Minneapolis

Internationale vertegenwoordigingen: België, Korea, China, Japan

Uffici vendite: Minneapolis

Uffici Internazionale: Belgio, Corea, China, Giappone

This manual contains German, Swedish, Dutch, and Italian. MM 309305

GRACO INC. P.O. BOX 1441 MINNEAPOLIS, MN 55440-1441

Copyright 2001, Graco Inc. is registered to I.S. EN ISO 9001

www.graco.com

Revised 7/2008