

ProMix[®] 2KS/3KS 웹 인터페이스

3A0438F

K0

Ethernet 을 통한 PC 와 ProMix[®] 2KS/3KS Electronic Proportioner 간의 통신을 가능하게
해주는 설치 및 프로그램 셋업 설명서 . 전문가 전용 .

폭발 위험이 있는 곳에서는 사용하지 마십시오 .

기본 웹 인터페이스 (ProMix 2KS/3KS EasyKey 소프트웨어와 함께 공급)

고급 웹 인터페이스 키트 15V337 (액세서리)



중요한 안전 설명

본 매뉴얼과 프로포셔닝 시스템 매뉴얼의 모든
경고와 지침을 읽으십시오 . 이 설명서를 잘 보
관해 두십시오 .

고급 웹 인터페이스 모듈 그림

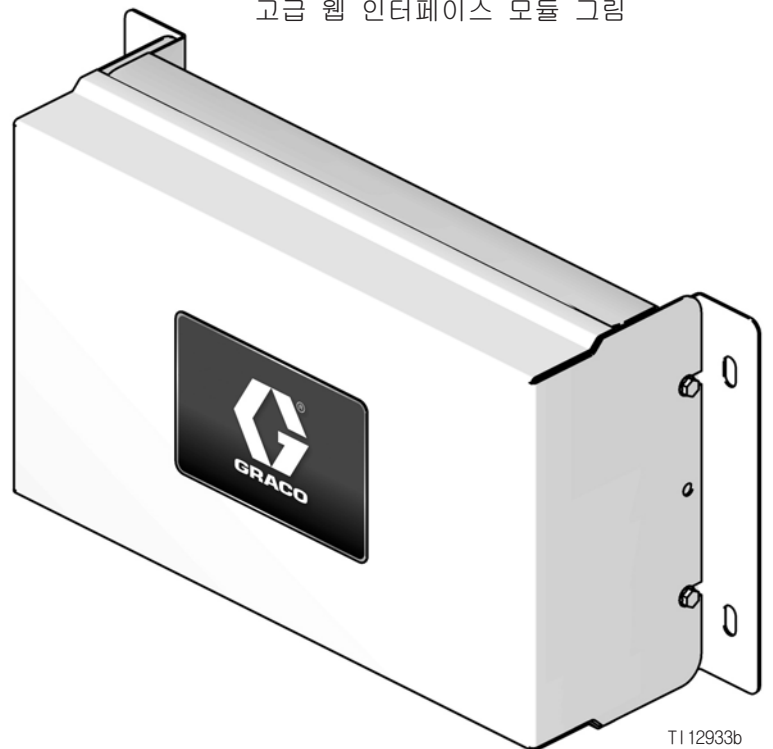

T112933b

목차

관련 매뉴얼	2	네트워크 구성 설정	25
경고	3	AWI 화면	27
ProMix 2KS/3KS 기본 웹 인터페이스 (BWI)	4	네트워크 탭	27
설치	4	재료 탭	28
웹 탐색 화면	14	설정 탭	30
고급 웹 인터페이스 (AWI) 모듈 설치	18	시스템 설정 화면	32
개요	18	AWI 보드를 교체	42
위치	18	부품	44
장착	18	15V337 고급 웹 인터페이스 모듈	44
EasyKey 및 PC 에 모듈 연결	19	15V336 고급 웹 인터페이스 서버 허브	45
컴퓨터 구성	22	전기 배선도	46
자동 IP 주소 설정	22	치수	47
시스템 초기화	22	Graco Standard Warranty	48
비밀번호 복구	24		



관련 매뉴얼

구성품 매뉴얼 (한국어)

수동	설명
312775	ProMix 2KS 수동 시스템 설치
312776	ProMix 2KS 수동 시스템 작동
312777	ProMix 2KS 수동 시스템 수리 - 부품
312778	ProMix 2KS 자동 시스템 설치
312779	ProMix 2KS 자동 시스템 작동
312780	ProMix 2KS 자동 시스템, 수리 - 부품
313881	ProMix 3KS 설치 (모든 시스템)
313882	ProMix 3KS 수동 시스템 작동
313883	ProMix 3KS 수리 - 부품 (모든 시스템)
313885	ProMix 3KS 자동 시스템 작동
312781	유체 혼합 매니폴드
312782	분배 밸브
312783	색 변경 밸브 스택
312787	색 변경 모듈 키트
312784	건 세척 박스 키트
310745	건 에어 차단 키트
312786	덤프 밸브 및 3차 퍼지 밸브 키트
312785	네트워크 통신 키트
308778	G3000/G3000HR/G250/G250HR 유량미터기 (Flow Meter)
310696	Coriolis 유량 미터기
313212	건 세척 박스 통합 키트
313290	플로어 스탠드 키트

경고

다음 경고는 이 장비의 셋업, 사용, 접지, 유지보수, 수리에 대한 것입니다. 느낌표 기호는 일반적인 경고를 나타내며 위험 기호는 각 절차에 대한 위험을 의미합니다. 필요할 때마다 아래 경고 내용을 다시 참조하십시오. 추가로 제품별로 적용되는 경고가 이 설명서의 해당 부분에 나올 수 있습니다.

 경고	
	<p>장비 오염 위험</p> <p>장비를 잘못 사용하면 중상을 입거나 사망에 이를 수 있습니다.</p> <ul style="list-style-type: none"> • 피곤한 상태이거나 약이나 술을 먹은 상태에서 장비를 사용하지 마십시오. • 최저 등급 시스템 구성품의 최대 작동 압력 또는 온도 정격을 넘지 마십시오. 모든 장비 설명서의 기술 데이터를 참조하십시오. • 장비의 습식 부품에 적합한 유체와 솔벤트를 사용하십시오. 모든 장비 매뉴얼의 기술적 데이터를 참조하십시오. 유체 및 솔벤트 제조업체의 경고를 읽습니다. 사용하는 재료에 대한 자세한 내용을 보려면 대리점이나 판매점에 MSDS를 요청하십시오. • 장비를 매일 점검하십시오. 마모되거나 손상된 부품이 있으면 즉시 수리하거나 정품 부품으로만 교체합니다. • 장비를 개조하거나 수정하지 마십시오. • 장비는 본래 용도에 맞게 사용하십시오. 자세한 내용은 대리점에 문의하십시오. • 호스와 케이블을 통행이 많은 구역, 날카로운 모서리, 움직이는 부분, 뜨거운 표면에서 멀리 떨어져 배치하십시오. • 호스를 꼬거나 구부리지 마십시오. 또한 호스를 잡고 장비를 끌어당겨서도 안됩니다. • 어린이와 동물이 작업장 근처에 오지 못하게 하십시오. • 모든 관련 안전 규정을 준수하십시오.
	<p>감전 위험</p> <p>시스템의 접지, 셋업 또는 사용이 올바르지 않으면 감전 사고가 발생할 수 있습니다.</p> <ul style="list-style-type: none"> • 케이블 연결을 끊기 전과 장비를 수리하기 전에 메인 스위치의 전력을 차단하십시오. • 반드시 접지된 전원에 연결하십시오. • 모든 전기 배선은 반드시 자격 있는 전기 기술자가 수행해야 합니다. 모든 지역 법령과 규칙을 따르십시오.

ProMix 2KS/3KS 기본 웹 인터페이스 (BWI)

설치

1. 컴퓨터를 EasyKey 에 연결하기 전에 최신 버전의 ProMix 애플리케이션 인터페이스 소프트웨어인지 확인하십시오 .

주: 본 설명서의 화면 보기는 Microsoft Windows 7을 사용하여 나타냈습니다 .

a. 애플리케이션 인터페이스 소프트웨어는 Graco 의 고급 웹 인터페이스 (AWI) 소프트웨어 페이지에서 다운로드 받으실 수 있습니다 . 그림 1 참조 .



그림 1: Graco 고급 웹 인터페이스 (AWI) 소프트웨어 파일 다운로드 페이지

b. zip 파일을 열어서 애플리케이션의 압축을 푸십시오 .

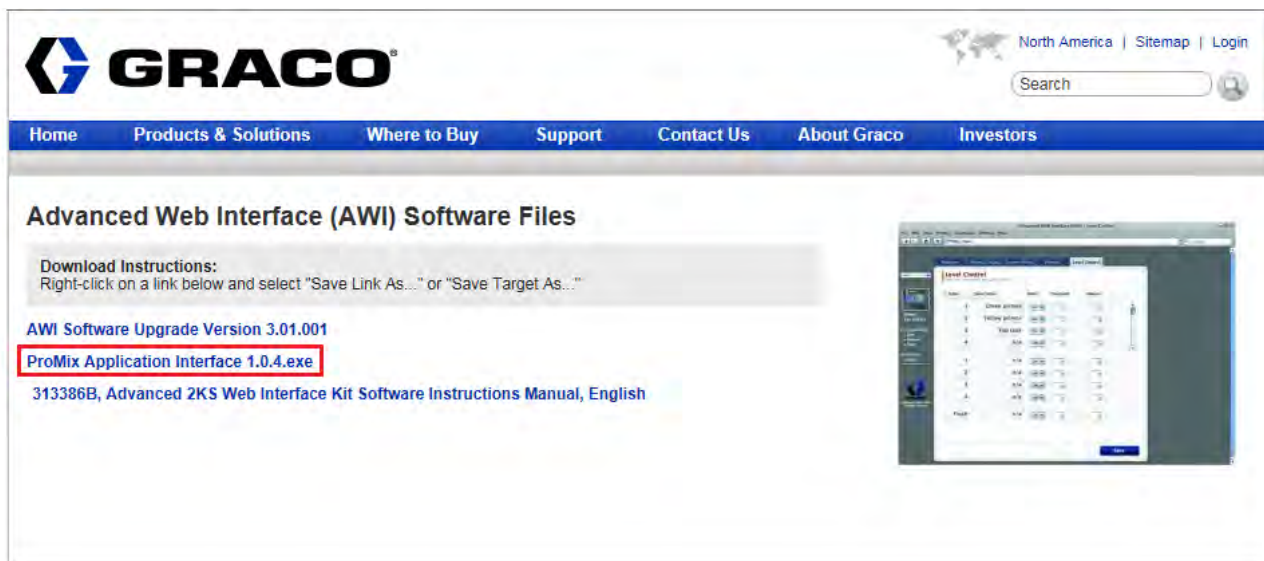

그림 2: ProMix Application Interface zip 파일

- c. exe. 를 실행하면 , 설치마법사가 시작됩니다 .
설치가 완료될 때까지 모든 단계를 따르십시오 .

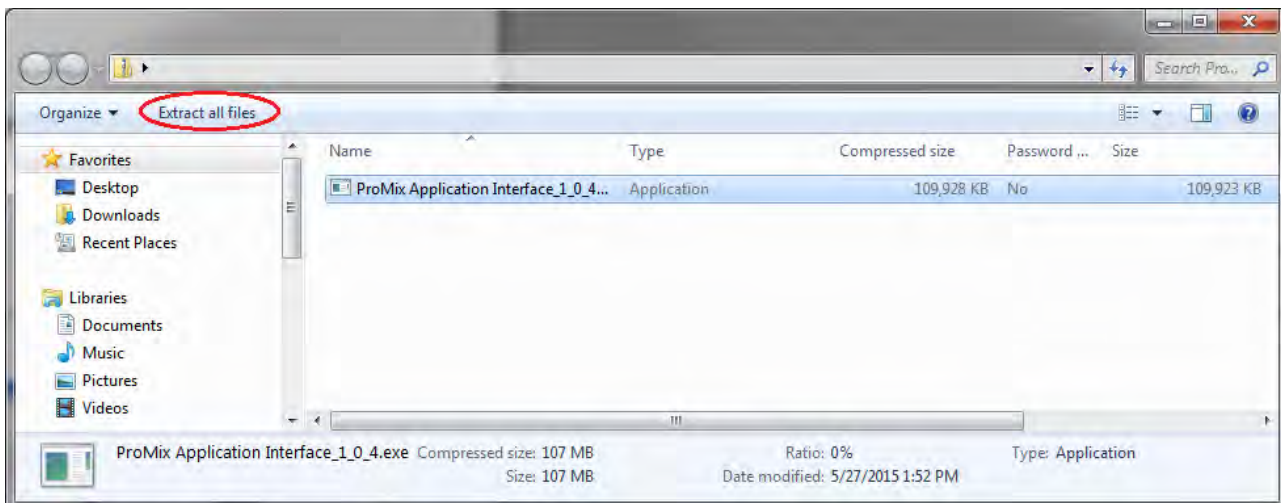

그림 3: ProMix 설치 마법사

- d. 시작 메뉴에서 "Promix Application Interface" 폴더를 확인하십시오 .

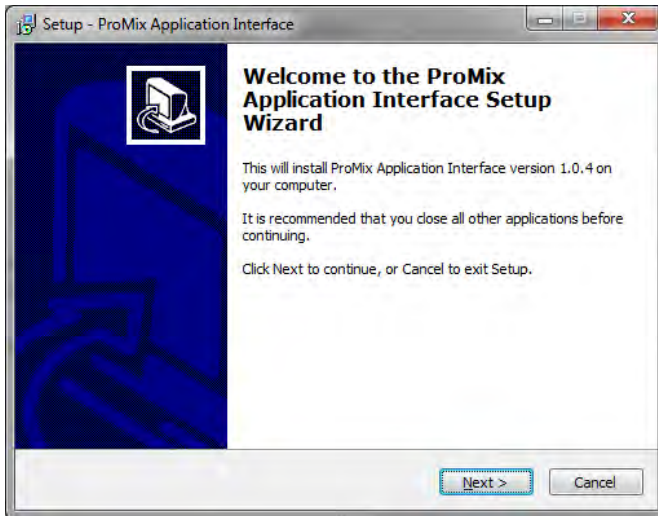
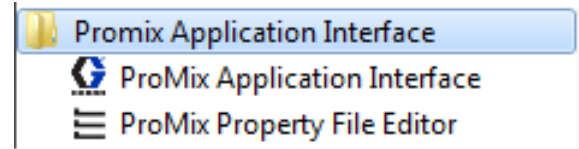

파일이 설치되는 경로에 주의를 기울이십시오 . 기본값으로 설치되는 경로는 다음과 같습니다 :

C:\Program Files (x86)\Graco\ProMix Application Interface



그림 4: ProMix 파일 설치 경로

주 : 폴더와 파일이 존재하지 않는 경우 파일을 찾기 위해 설치 화면의 지정된 경로를 확인하십시오 .

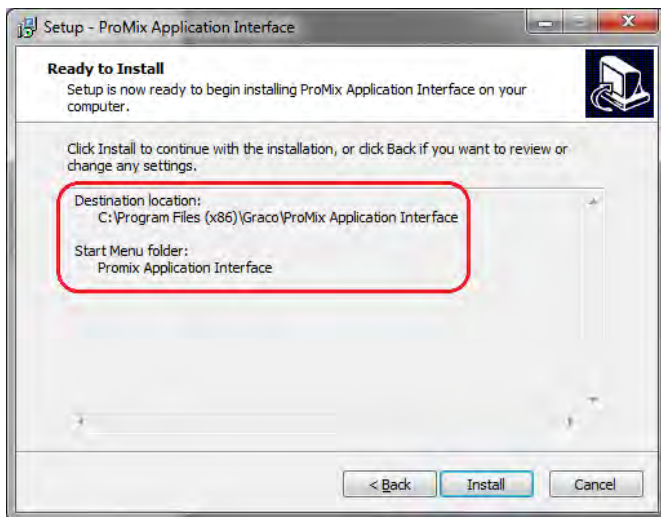

그림 5: ProMix Application Interface 폴더

ProMixClient 폴더를 엽니다 .

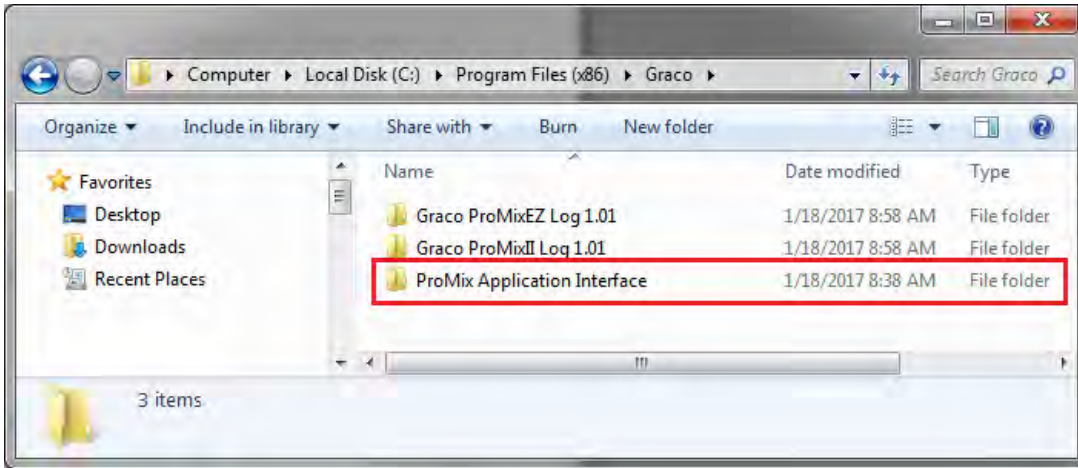

그림 6: ProMix Client 폴더 위치

여기서 애플리케이션 소프트웨어를 찾으실 수 있습니다 .

2. ProMix Application Interface 가 컴퓨터에 깔려 있음을 확인한 다음 컴퓨터를 EasyKey 에 직접 연결하고 EasyKey 와 같이 제공되는 15G869 CAT5 Ethernet crossover 케이블을 사용하십시오 .
그림 7 참조 .

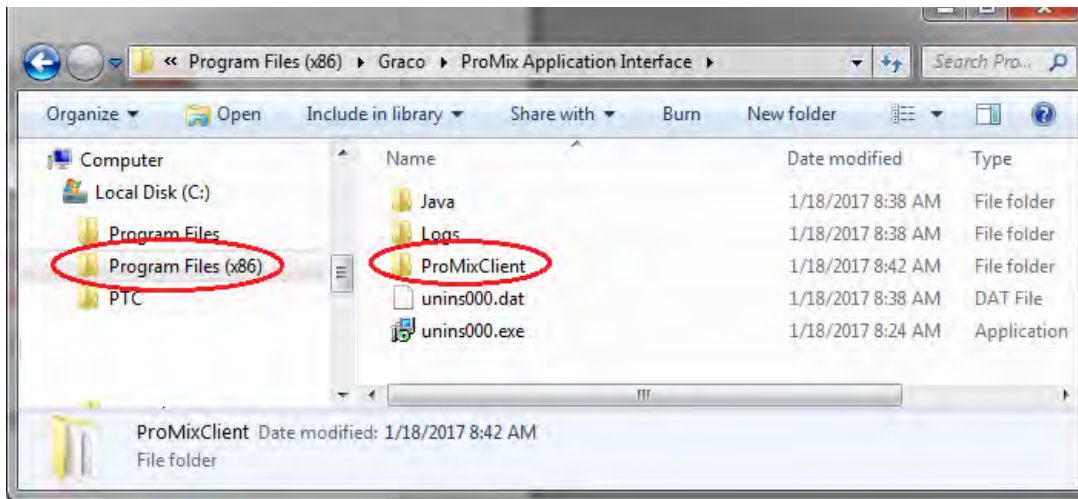

그림 7. ProMix 2KS/3KS 기본 웹 인터페이스 연결

3. ProMix Application Interface 소프트웨어를 구동시키기 전에 수동으로 컴퓨터에 IP 주소를 지정해야 합니다 :
 - a. 컴퓨터에서 시작 버튼을 클릭하여 메뉴를 연 다음 제어판을 클릭하십시오 .
 - b. 제어판을 연 다음 네트워크 공유 센터를 선택하십시오 .

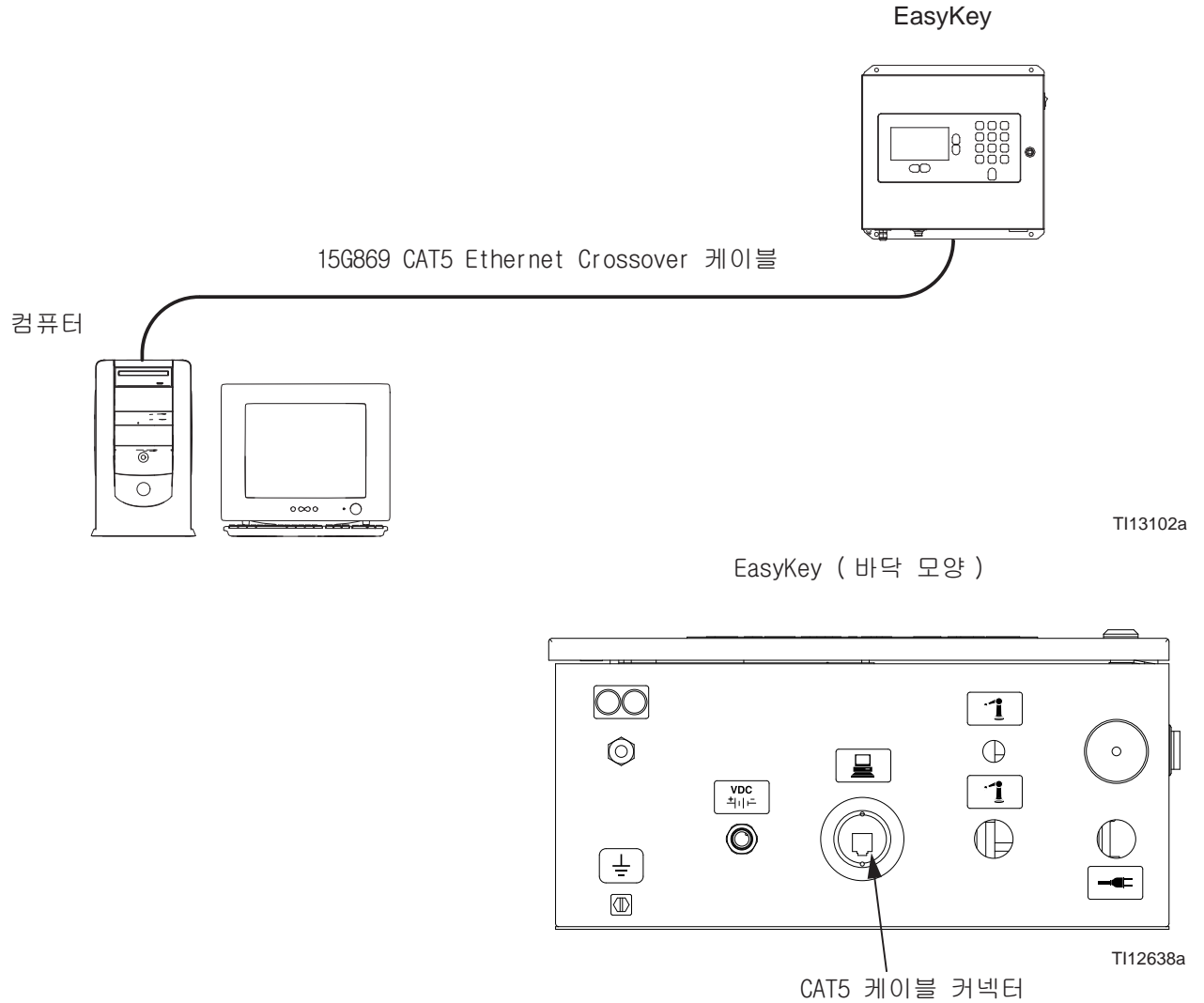

그림 8: PC 제어 패널

c. 어댑터 설정 변경을 클릭하십시오 .

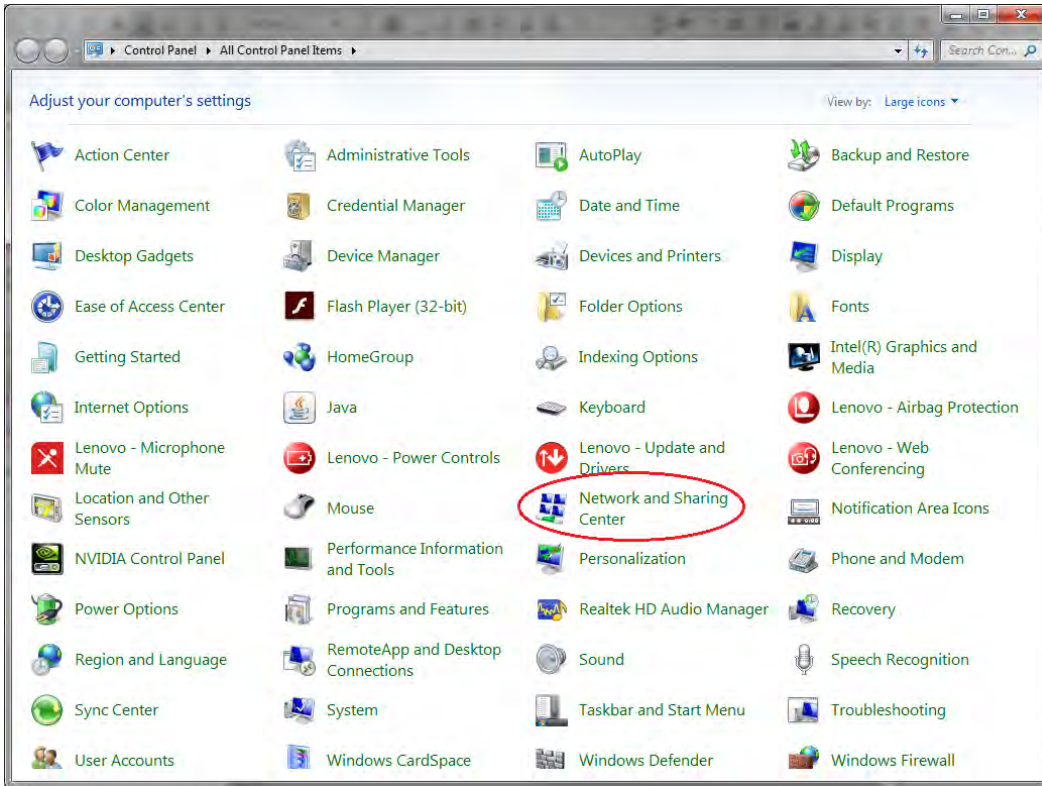

그림 9: 어댑터 설정 변경

- d. 컴퓨터에 무선 어댑터가 있는 경우 우측을 클릭하여 어댑터를 비활성화 시키십시오 . 컴퓨터에서 LAN 을 찾는 대신 무선 네트워크에서 ProMix 2KS 를 찾는 것을 방지하게 됩니다 .



- e. 로컬 영역 연결을 더블 클릭합니다 .

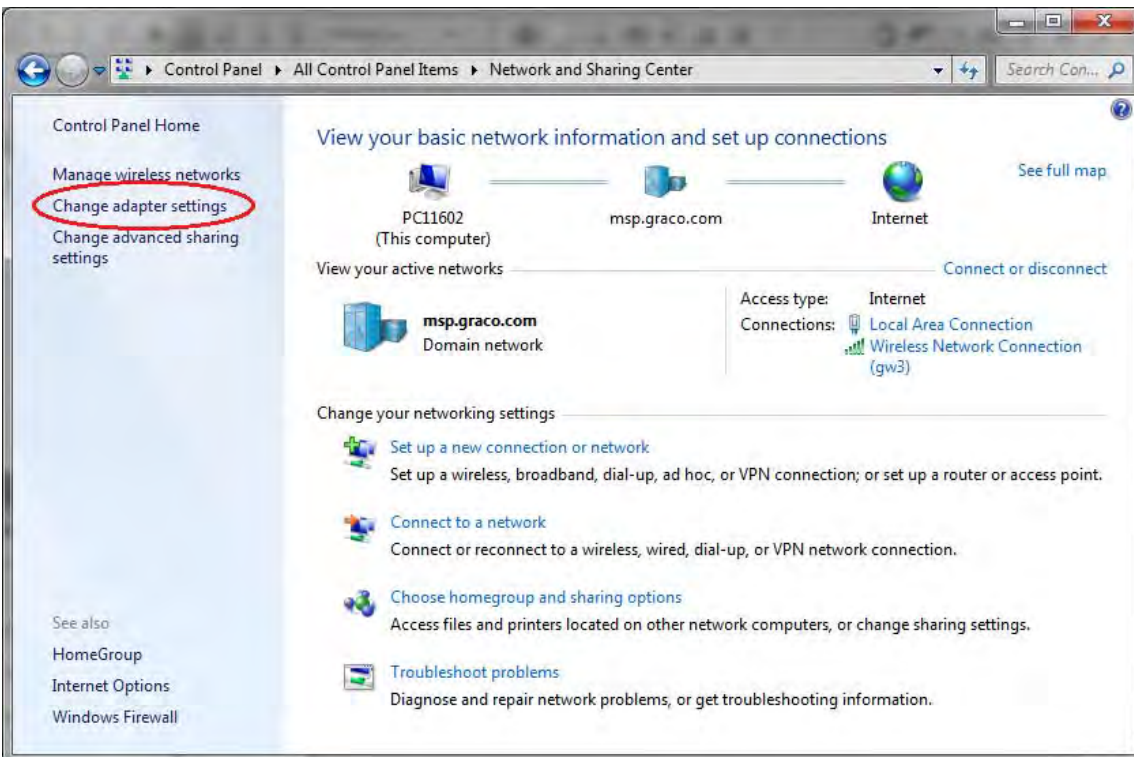
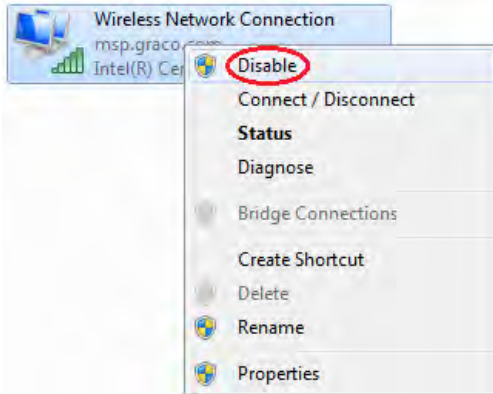
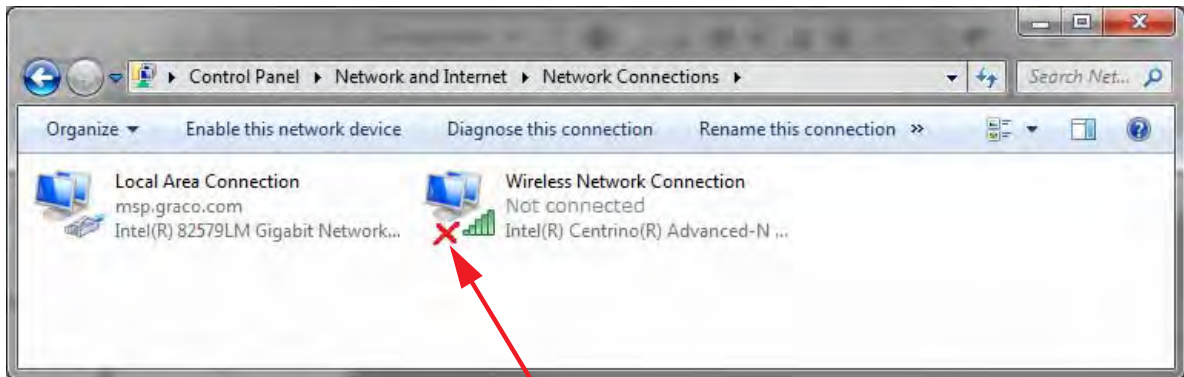

주 : 노트북을 사용하는 경우 WiFi 를 끄면 , 무선 연결에서 적색 "X" 표시가 나타게 됩니다 .

그림 10: 네트워크 연결

- f. 속성을 선택한 후 인터넷 프로토콜 버전 4(TCP/Pv4)를 선택한 후, 속성을 클릭합니다.



그림 11: 로컬 영역 연결 속성

- g. 대체 구성 탭을 선택한 후, 사용자 구성을 선택하고 다음 값을 입력하십시오 :

IP address (ID 주소) : 192.168.178.100

Subnet Mask (서브넷 마스크) :
255.255.255.0

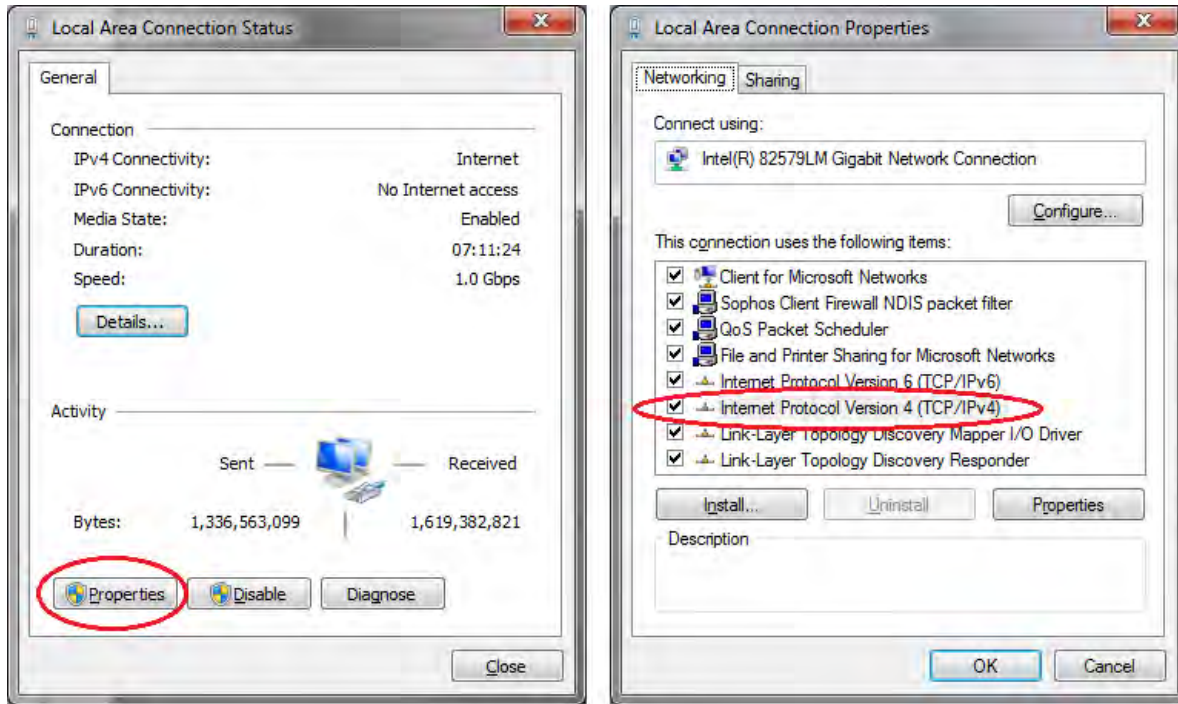
Default gateway (기본 게이트웨이) :
192.168.178.1

주: 대체 구성 탭이 없는 경우, 일반 탭에 이 값을 입력하십시오 .



그림 12: 구성 탭 및 일반 탭

주 : 사용자 네트워크에 다시 연결하려면 설정을 다시 " 자동으로 IP 주소 받기 " 로 변경하십시오 .

- h. 확인을 클릭하여 변경 내용을 수락하고 인터넷 프로토콜 (TCP/IP) 속성 창을 닫으십시오 .
- i. 닫기를 클릭하여 로컬 영역 연결 창을 닫으십시오 .
- j. 네트워크 연결 창을 닫으십시오 .

4. EasyKey 에서 시스템 구성 스크린 5 로 가서 EasyKey 에 배정되어 있는 IP 번호를 적으십시오 (1-99) .

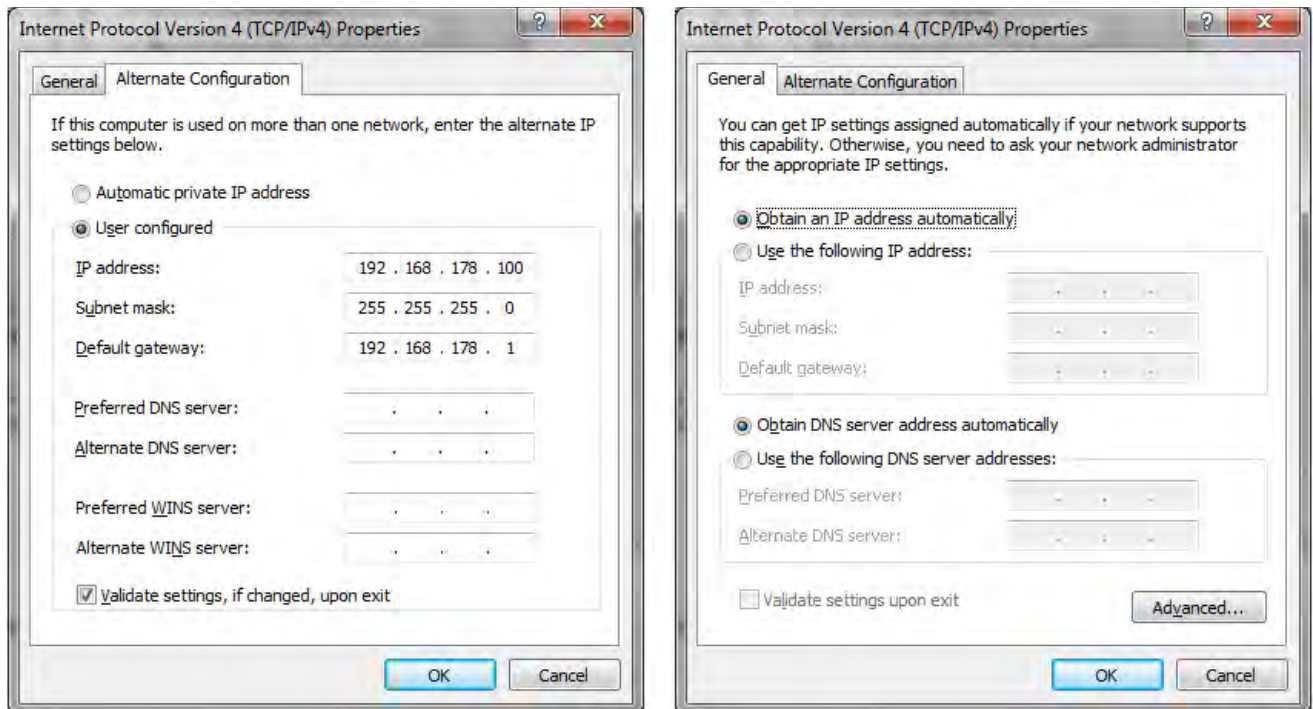

그림 13: 시스템 구성 스크린 5

5. PropertyEditor.exe 를 선택한 후 실행하십시오 .



또는

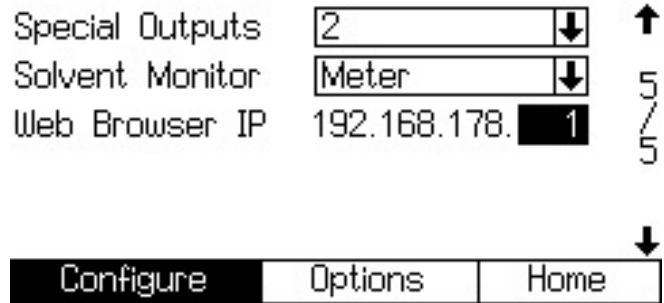
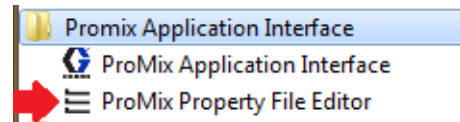

그림 14: ProMix 구성 에디터 아이콘

- a. Property Editor 는 통신을 원하는 주소로 ProMix 2KS 의 IP 주소를 수정할 수 있게 해줍니다 . 3 단계의 주소 설정의 주소와 일치하도록 수정하십시오 .

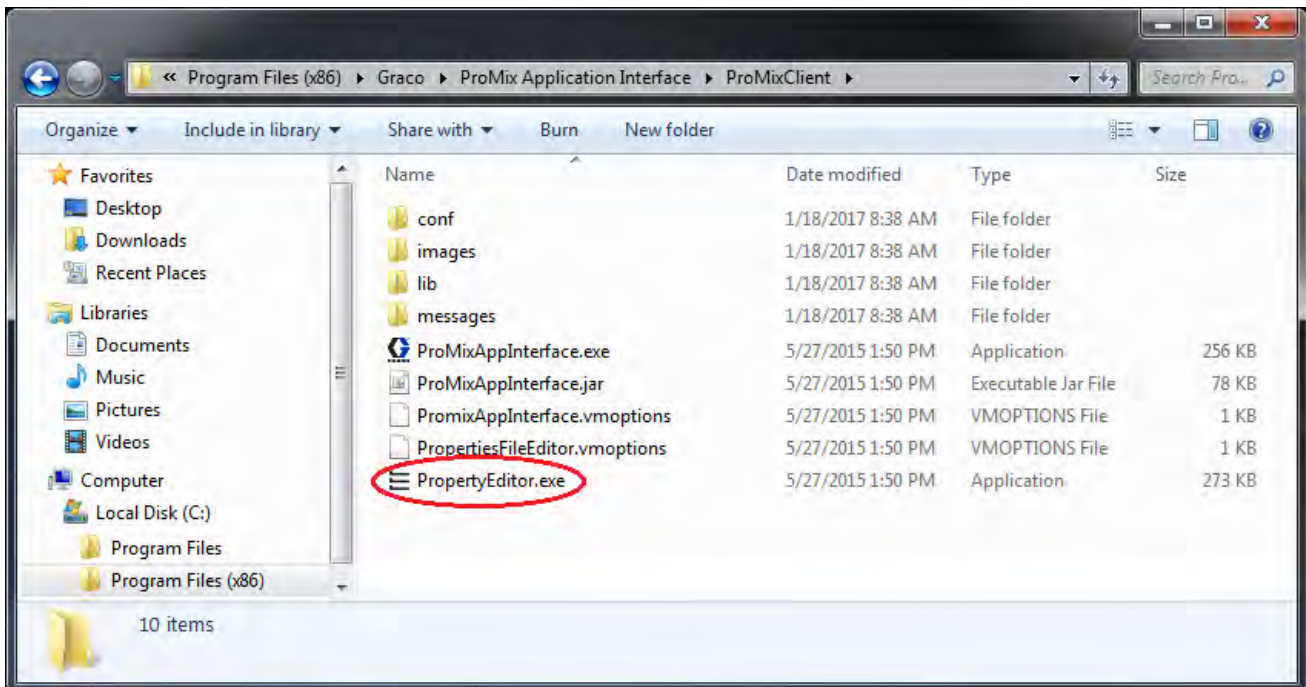

그림 15: Property Editor

6. 시작 메뉴에서 ProMix Application interface 를 열거나 프로그램 파일에서 파일을 여십시오 . 자세한 정보는 1d 단계를 확인하십시오 .



7. 인터페이스 옵션을 클릭하고 이 프로그램에 할당된 로컬 영역 연결을 선택하십시오 .

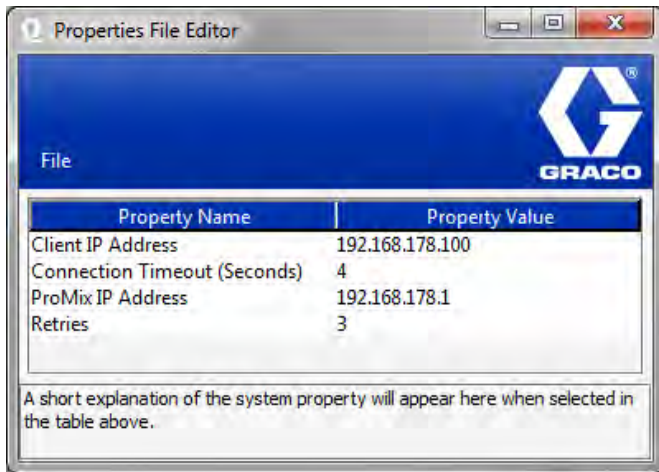
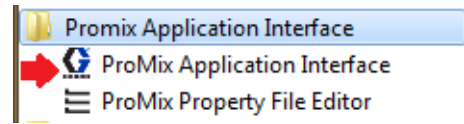

그림 16: 로컬 영역 연결 속성

8. 그리고 나서 연결 버튼을 선택하면 BWI 를 통하여 ProMix 2KS 에 연결되게 됩니다 .

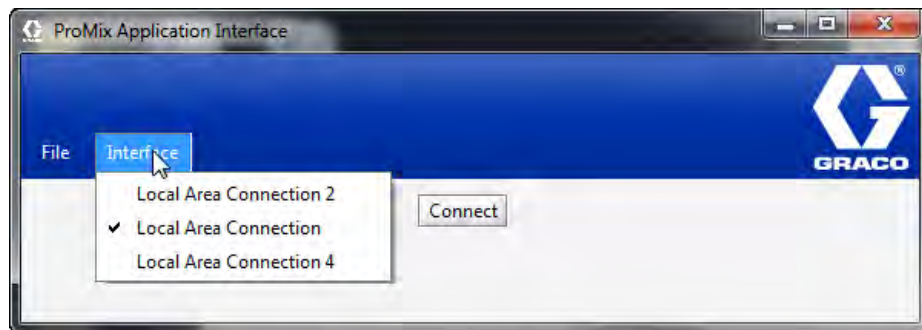

그림 17. 주요 BMI 화면

웹 탐색 화면

주요 BMI 화면 (그림 7 참고) 에서 사용자는 셋업 , 소프트웨어 / 재설정 , 또는 보고를 선택할 수 있습니다 .

주 : BMI 프로그램을 구동하기 전에 그 시스템이 준비 상태에 있는지 확인하려면 EasyKey 상태화면을 확인하십시오 .

설정

설정 값 다운로드 - ProMix 2KS/3KS 구성을 PC에 저장 . 이 파일은 Microsoft Excel을 사용하여 열고 편집할 수 있으며 여러 시스템을 설정하는 데 사용됩니다 .



그림 18: 설정 값 다운로드

설정 값 복원 - 파일이 업로드되고 ProMix 2KS/3KS로 복구되도록 함 .

설정값 표시 - 이 시스템에 현재 어떤 값이 사용되고 있는지를 보여줌 . 사용자가 올바른 값이 사용되고 있는지 확인할 수 있도록 해줌 . 그림 19 참조 .

Parameter	Value
DisplayUnits	0
RunMode	0
DumpValveA	0
DumpValveB	0
ThirdFlushValve	0
DoseSize	3
DoseTime	40
NumberGuns	0
GunFlushBox	0
AutoDump	2
SolventMonitor	0
NumSpecials	0
FlowControl	0
FlowSetpointSource	0
ProportioningSource	0
Gun1TriggerSource	2
Gun2TriggerSource	2
FlowControlMeter	1
RegManualPercent	0
MinimumFillVolume	0
ExtColorChange	0
PotlifeVolumeGun1	50
PotlifeVolumeGun2	350
FlowRange	2

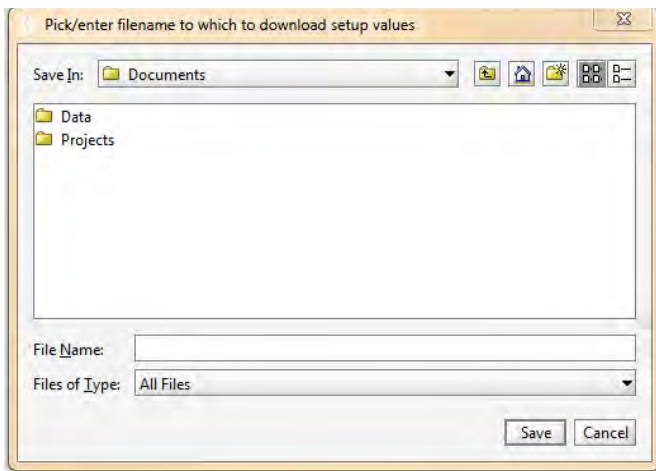
그림 19: 디스플레이 설정

사용자 정의 언어 다운로드 - 현재 시스템 언어를 PC에 저장합니다. 그림 10을 참조하십시오. 이 파일이 열리고 Excel 파일의 B 열에 사용자 정의 언어가 추가됩니다.

주: 사용자 정의 언어는 Ascii 및 Ascii 확장 문자로 제한되며 사용할 수 있는 최대 문자 수는 32자입니다. 업로드를 위해, Excel 파일을 탭 구분 파일에 저장합니다.

사용자 정의 언어 복구 - 사용자 정의 언어 파일을 ProMix 2KS/3KS로 업로드할 수 있음.



그림 20: 사용자 정의 언어 다운로드

현재 작업 종료 - 작업을 끝내고 재료를 사용량 보고서에 추가합니다. 화면이 확인 표시를 합니다. 그림 21 참조.

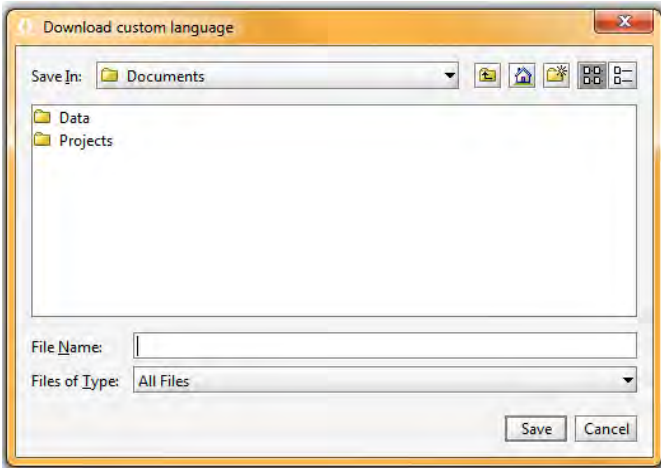

그림 21: 현재 작업 종료

소프트웨어 / 재설정

EasyKey 소프트웨어 설치 - 현재 장치에 펌웨어 설치 (약 6분). 그림 22 참조.

주: 시스템에서 Graco Gateway를 사용하고 있다면 EasyKey에서 케이블의 연결을 끊으십시오 (ProMix 2KS/3KS 소프트웨어 업데이트하기 전).

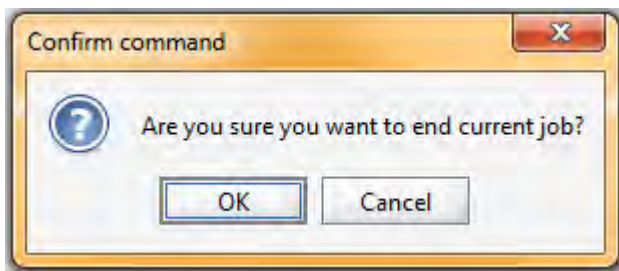

그림 22: EasyKey 소프트웨어 설치

설정 재설정 - 시스템은 공장 기본값 모드로 돌아와 화면이 확인 표시를 합니다. 그림 23 참조.

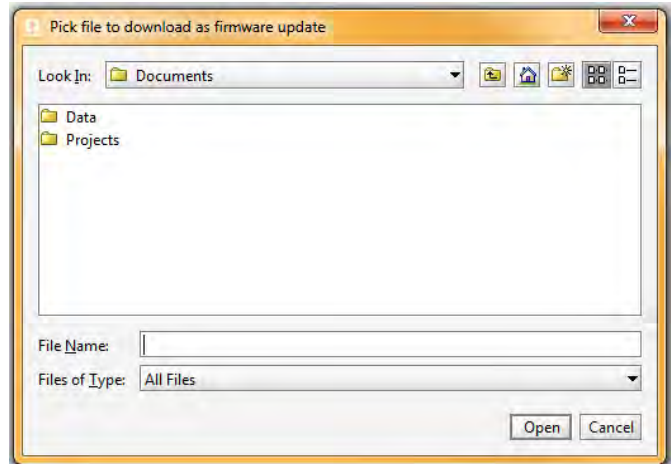

그림 23: 설정 재설정

비밀번호 재설정 - 분실하거나 잊어버린 경우 비밀번호를 지웁니다. 화면이 확인 표시를 합니다. 그림 24를 참조하십시오.

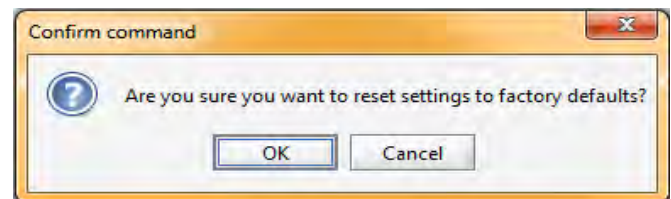

그림 24: 비밀번호 재설정

보고서

재료 사용 보고서 표시 - ProMix 2KS/3KS 에서 스프레이된 재료를 표시 . 그림 25 참조 .

Material Usage		
Start Time:	31-12-2365	23:13:04
End Time:	26-10-2999	23:30:47
Valve	Total (cc)	Description
0	0	Error0
1	90	Color1
2	0	Color2
3	0	Color3
4	0	Color4
5	0	Color5
6	0	Color6
7	0	Color7
8	0	Color8
9	0	Color9
10	0	Color10
11	0	Color11
12	0	Color12
13	0	Color13
14	0	Color14
15	0	Color15
16	0	Color16
17	0	Color17
18	0	Color18
19	0	Color19

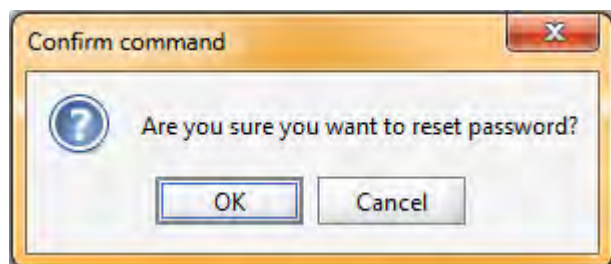
그림 25: 재료 사용 보고서 표시

재료 사용량 보고서 표시 - 디스플레이에서 재료 사용량을 삭제합니다 .



그림 26: 재료 사용량 보고서 지우기

작업 로그 다운로드 - 작업 로그를 PC 에 다운로드합니다 .

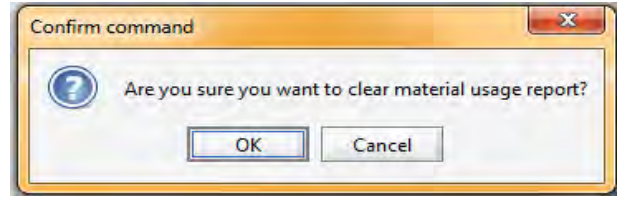

그림 27: 작업 로그 다운로드

오류 로그 다운로드 - 오류 로그를 PC 에 다운로드합니다 .

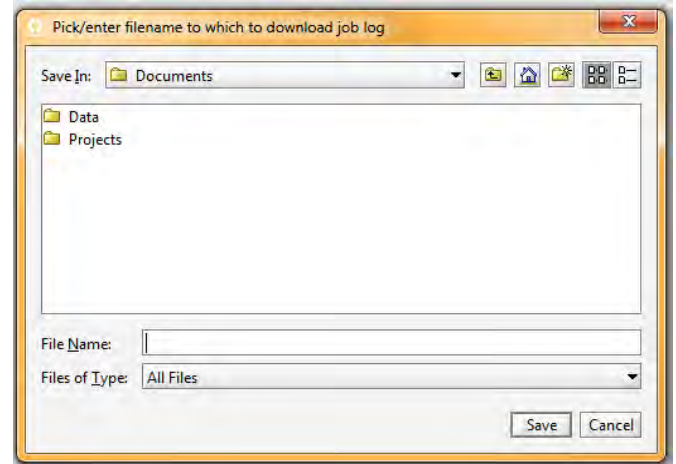

그림 28: 오류 로그 다운로드

작업 로그 표시 - 작업 번호, 날짜, 시간, 레서피, 비율, 대상, 볼륨, 합계 및 작업 중 발생한 오류 표시. 그림 32 참조.

오류 로그 표시 - 경보 수, 날짜, 시간, 레서피 및 오류 내용을 표시합니다. 그림 29 참조.

Alarm	Date	Time	Recipe	Error
001	12-31-2999	23:59:30	61	E17
002	12-24-2999	23:51:42	1	E17
003	12-31-2999	23:59:30	61	E17
004	12-31-2999	23:59:53	1	E17
005	12-31-2999	23:59:30	61	E17
006	12-31-2999	23:59:02	1	E17
007	12-31-2999	23:59:30	61	E17
008	12-31-2999	23:59:50	1	E17
009	12-31-2999	23:59:30	61	E17
010	12-31-2999	23:45:48	1	E17
011	12-31-2999	23:59:30	61	E17
012	12-31-2999	23:59:33	61	E17
013	12-31-2999	23:59:30	61	E17
014	12-31-2999	23:59:18	61	E17
015	12-31-2999	23:59:30	61	E17
016	12-10-2999	23:55:23	61	E17
017	12-31-2999	23:59:30	61	E17
018	12-10-2999	23:42:09	1	E17
019	12-31-2999	23:59:30	61	E17
020	12-31-2999	23:05:13	61	E17
021	12-31-2999	23:59:30	61	E17
022	12-31-2999	23:41:12	61	E17

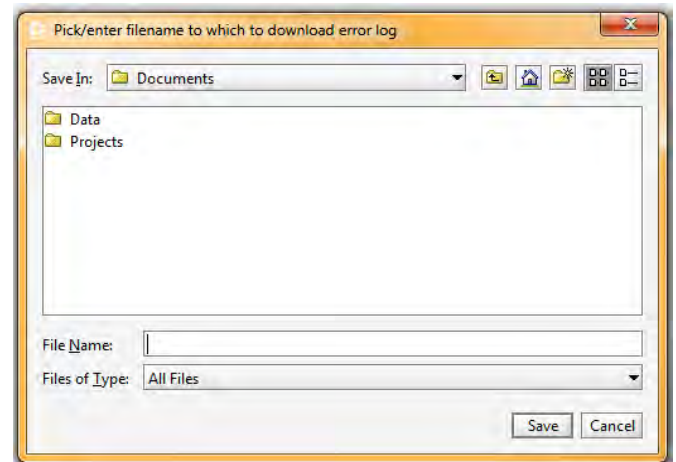
그림 29: 오류 로그 표시

작업 로그 지우기 - 디스플레이에서 작업을 삭제합니다. 화면이 확인 표시를 합니다. 그림 30 참조.



그림 30: 작업 로그 지움

오류 로그 지우기 - 디스플레이에서 오류를 삭제합니다. 화면이 확인 표시를 합니다. 그림 31 참조.

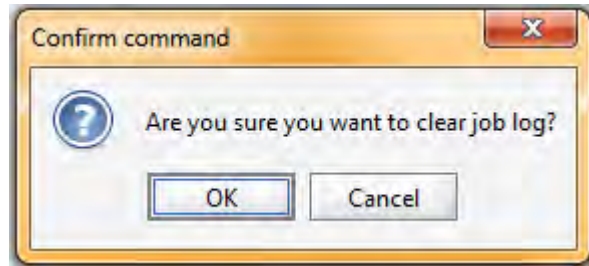

그림 31: 오류 로그 지움

Index	Job	Date	Time	Recipe	Ratio	Target	Vol A (cc)	Vol B (cc)	Vol S (cc)
001	000000010	12-26-2999	23:41:34	5	0.00	1.0	0	0	0
002	000000009	12-26-2999	23:40:48	4	0.00	1.0	0	0	0
003	000000008	12-24-2999	23:12:09	7	0.00	1.0	0	0	0
004	000000007	12-24-2999	23:09:21	7	0.00	1.0	0	0	0
005	000000006	12-24-2999	23:06:47	7	0.00	1.0	0	0	0
006	000000005	12-24-2999	23:05:15	10	0.00	1.0	0	0	0
007	000000004	12-24-2999	23:00:49	10	0.00	1.0	0	0	0
008	000000003	12-24-2999	23:59:53	12	0.00	1.0	0	0	0
009	000000002	12-24-2999	23:58:36	2	0.00	1.0	0	0	0
010	000000000	12-31-2999	23:59:25	1	0.00	1.0	0	0	0

주 : ProMix 3KS 에 있어서는 Vol C 에 하나의 컬럼이 나타납니다 .

오른쪽으로 스크롤하여 총계와 오류를 보십시오

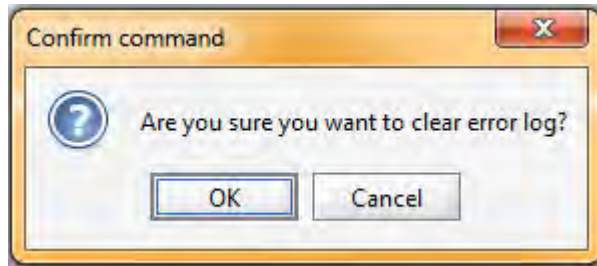
그림 32: 작업 로그 표시

고급 웹 인터페이스 (AWI) 모듈 설치

개요

Graco 고급 웹 인터페이스 (AWI) 액세스러는 Ethernet 을 통해 멀티플 ProMix 2KS/3KS 와 PC 사이의 통신을 가능하게 해주며 사용자로 하여금 ProMix 2KS/3KS 를 모니터하고, 시스템 설정 매개변수를 확인 및 변경 하며 보고를 할 수 있도록 해줍니다 .

주: 본 매뉴얼에 나오는 화면 사진은 마이크로소프트 XP 를 사용하여 볼 수 있습니다 .

위치

AWI 모듈은 로컬 ProMix 네트워크 (그림 35 참조) 나 LAN 네트워크 (그림 36 참조) 에 설치될 수 있습니다 .

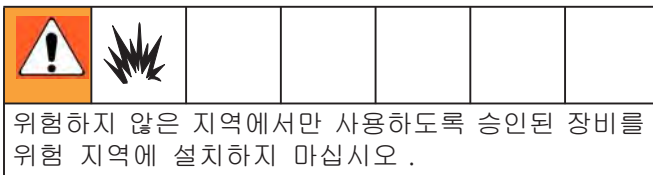

위험성이 적은 장소에서는 EasyKey 근처에 모듈을 설치 하십시오 .

장착

1. 41 페이지의 치수를 참조하십시오 .
2. 벽 및 장착 하드웨어는 장비 무게, 유체, 호스 및 작업으로 인해 발생하는 응력을 지탱할 수 있을 정도로 충분히 강해야 합니다 .
3. 장비를 기준으로 해서, 작업하기 편리한 높이에 벽 장착 구멍을 표시하면 유지보수 시 쉽게 장비에 접근할 수 있습니다 .
4. 벽면에 장착 구멍을 뚫습니다 . 필요하면 앵커를 설치하십시오 .
5. 볼트를 사용해서 단단히 부착합니다 .

EasyKey 및 PC 에 모듈 연결

주의

정비 중 회로 보드가 손상되는 것을 방지하기 위해 접지 손목 보호대를 착용하고 적절히 접지시키십시오 .

1. 전원을 차단합니다 (0 위치). ProMix 2KS/3KS 그림 33. 또한 주 회로 차단기의 전원을 차단하십시오 .



그림 33: 전원 끄기

2. EasyKey 커넥터에서 나오는 CAT5 케이블을 그로밋을 거쳐 AWI 모듈에 있는 어느 포트에든 이를 연결하십시오 . AWI 모듈에서 나온 다른 CAT5 케이블을 PC 에 연결하십시오 . 그림 34 참조 .
3. 모듈 전원코드를 꽂으십시오 .

주 : 멀티플 AWI 서버 허브는 직렬로 AWI 마스터 모듈에 연결할 수 있습니다. 그림 35 참조. 부품번호 15V336 Hub 를 주문하십시오 , 47 페이지 참고 .

EasyKey (바닥 모양)

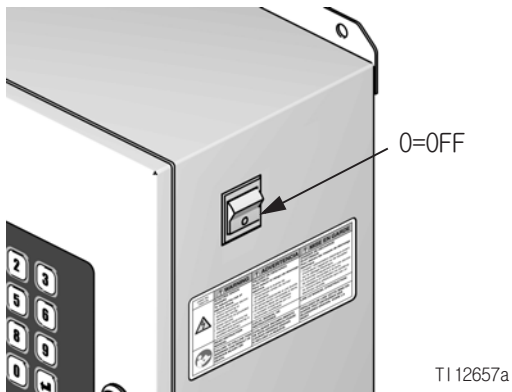
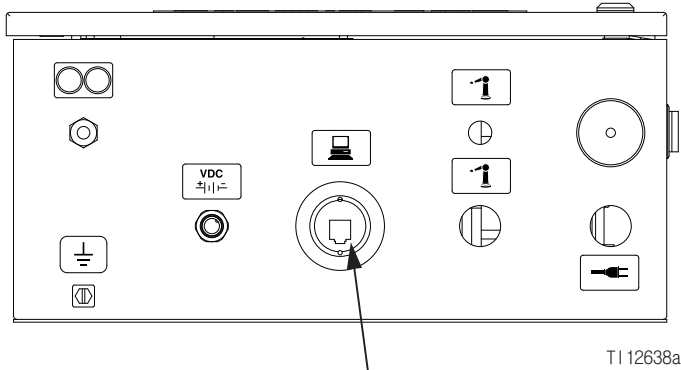

CAT5 케이블 커넥터

고급 웹 인터페이스 모듈

CAT5 케이블을 모듈에 있는 포트에 연결하십시오

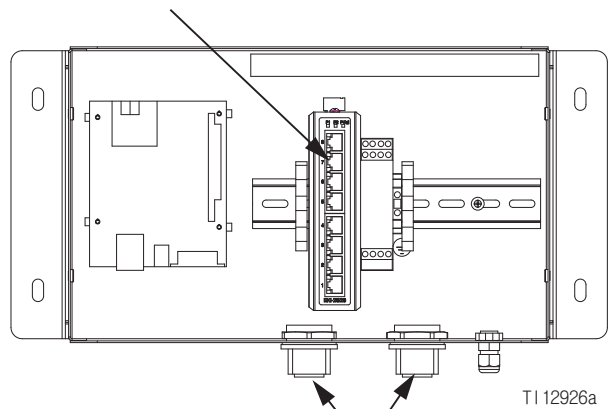

CAT5 케이블 그로밋

그림 34: EasyKey 와 모듈 케이블 연결 포인트

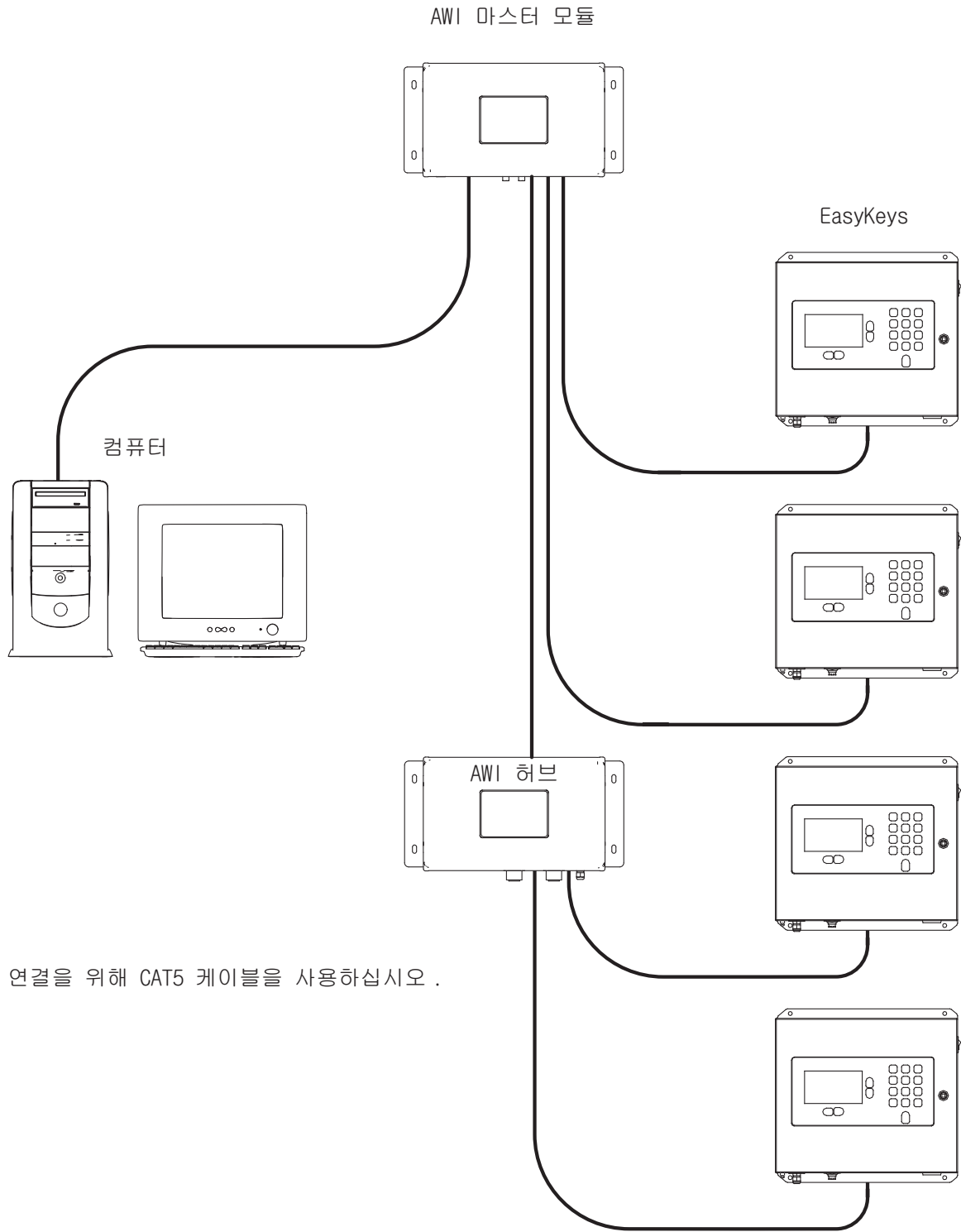

T113065a

그림 35: ProMix 네트워크 일반 설치

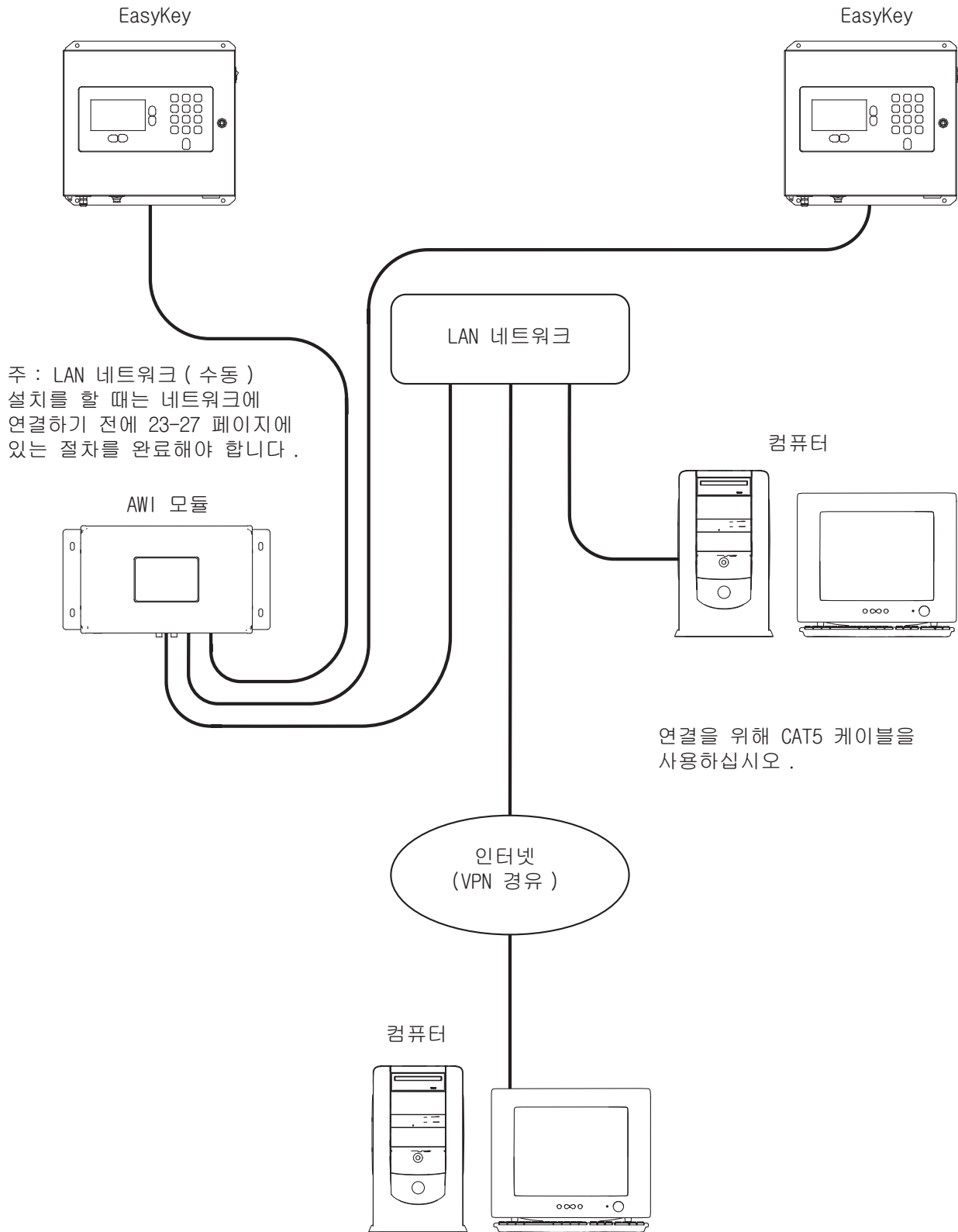

T113064b

그림 36: LAN 네트워크 (수동) 일반 설치

컴퓨터 구성

자동 IP 주소 설정

그림 37 참조. 컴퓨터의 제어판>네트워크 연결>로컬 영역 연결>속성>인터넷 프로토콜 (TCP/IP) 로 이동하십시오. TCP/IP 속성 창에서 "자동으로 IP 주소 받기"가 선택되어졌는지 확인하십시오. 그렇지 않다면 그림과 같이 설정하십시오. 확인을 클릭하여 제어를 빠져나가십시오.



그림 37: 자동 IP 주소 설정

시스템 초기화

주: 시스템 초기화는 관리자에 의해 이루어져야 합니다. 이 과정은 시스템을 처음 시작할 때만 필요합니다.

주: 1 단계를 시작하기 전에 무선연결이 꺼져 있는지 확인하십시오.

1. 브라우저를 여십시오. Firefox 3.0 이상의 버전이 권장됩니다. 마이크로소프트 인터넷 익스플로러 6.0 또는 그 이상 버전이 가능합니다.
2. Firefox 에만 적용됩니다: ProMix 2KS/3KS 에서 Firefox 로써 작동시키기 위해서는 브라우저에서 프록시가 꺼지도록 설정하십시오. Firefox 브라우저에서 도구>옵션>고급>네트워크 탭 >연결 설정으로 이동하십시오. "No proxy." 를 클릭하십시오. 그림 38 참조.



그림 38: 프록시 설정 (Firefox 에만 해당) 을 끄십시오

3. http://gracowi: 브라우저 주소창에 입력하고 엔터를 누르십시오.

4. 환영 스크린이 나타납니다 . 그림 39 참조 . 다음을 클릭하십시오 .

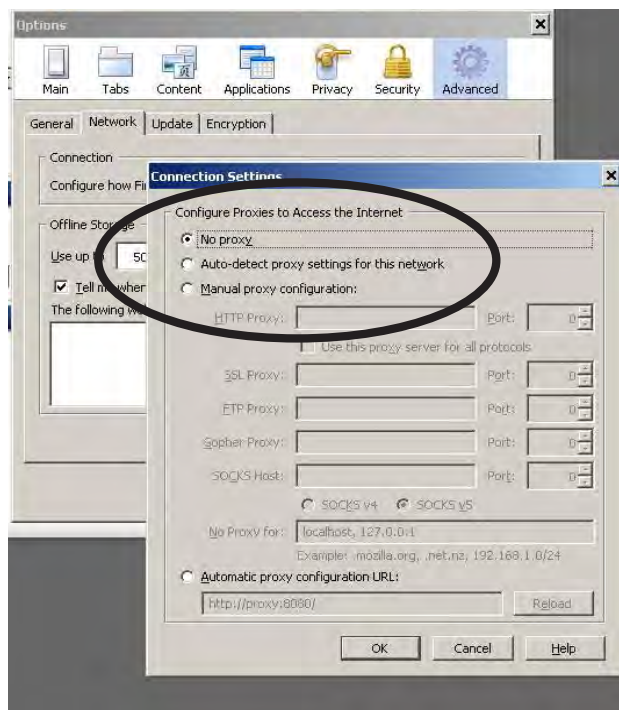

그림 39: 시스템 초기화 1 단계

5. 보안 스크린이 나타납니다 . 그림 40 참조 . 관리자는 모든 빈칸을 채워야 합니다 . 다음을 클릭하십시오 .



그림 40: 시스템 초기화 2 단계

6. 초기화가 완료되었습니다 . 그림 41 참조 . 마침을 클릭하십시오 .



그림 41: 시스템 초기화 3 단계

7. 로그인 스크린이 나타납니다 . 그림 42 참조 . 5 단계에서 입력한 로그인 이름 및 비밀번호를 입력하십시오 . 로그인을 클릭하십시오 . 네트워크 화면이 나타납니다 . 28 페이지 참조 .



그림 42: 로그인 화면

비밀번호 복구

1. 틀린 비밀번호를 입력하면 로그인이 차단됩니다 . 그림 43 참조 . 비밀번호 복구 순서를 시작하려면  블록 아이콘을 클릭하십시오 .



블록 아이콘을 클릭

그림 43: 로그인 차단

2. 그림 44 참조 . 시스템은 로그인 이름을 입력하라고 알려줍니다 . 17 페이지 , 5 단계에서 입력한 이름을 입력하고 다음을 클릭하십시오 .



그림 44: 비밀번호 복구 1 단계

3. 그 다음에 시스템에서 5 단계에서 입력한 비밀번호와 관련된 비밀 질문이 나옵니다 . 그 질문에 대한 답을 입력하고 다음을 클릭하십시오 .

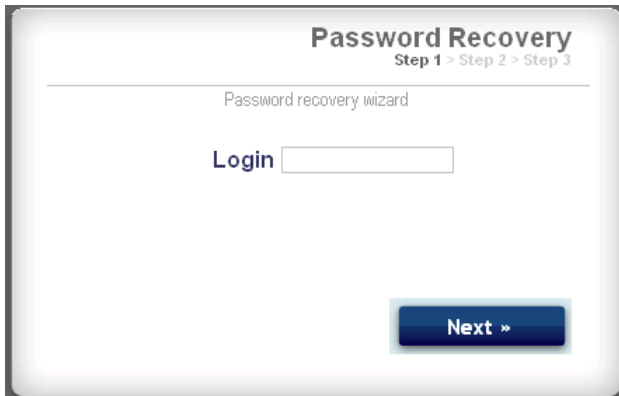

그림 45: 비밀번호 복구 2 단계

4. 답이 5 단계에서 입력한 답과 맞으면 시스템에서 새로운 비밀번호를 입력하라고 하게 됩니다 . 새로운 비밀번호를 중복해서 입력하고 다음을 클릭하십시오 . 시스템은 다시 로그인 화면으로 돌아갑니다 , 그림 42.

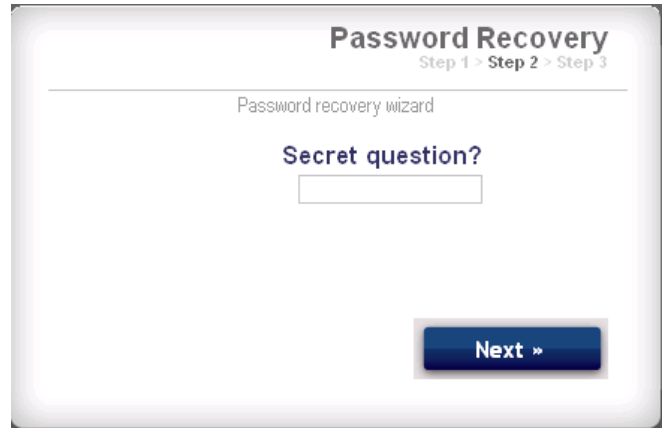

그림 46: 비밀번호 복구 3 단계

네트워크 구성 설정

ProMix 2KS/3KS 네트워크 구성

ProMix 2KS/3KS 네트워크에서 AWI 모듈은 EasyKey 및 개인용 컴퓨터에 연결됩니다. 네트워크에서는 최대 100개의 EasyKeys가 연결될 수 있습니다. 그림 35를 참조하십시오.

ProMix 2KS/3KS를 선택하려면 설정 탭으로 가서 ProMix 네트워크를 선택하십시오. 그림 47 참조.

저장을 클릭하십시오.

프록시 설정 (Firefox에만 해당)을 끄십시오. 23 페이지 참조.



그림 47: ProMix 2KS/3KS 네트워크 설정

LAN 네트워크 (수동) 구성

그림 36 참조. LAN 네트워크(수동) 구성으로써 로컬 네트워크를 통해 작업을 할 수 있습니다. 네트워크에서는 최대 100 개의 EasyKeys 가 연결될 수 있습니다. EasyKeys 와 AWI 모듈은 반드시 동일한 서브네트워크에 있어야 합니다. EasyKeys 는 모든 LAN 그룹에 연결될 수 있습니다.

주 : LAN(수동) 구성으로 변경하려면 먼저 ProMix 2KS/3KS 네트워크를 경유하여 AWI 로 연결되어야 합니다. 사용방법은 23-24 페이지를, 케이블 연결은 그림 35 를 참고하십시오.

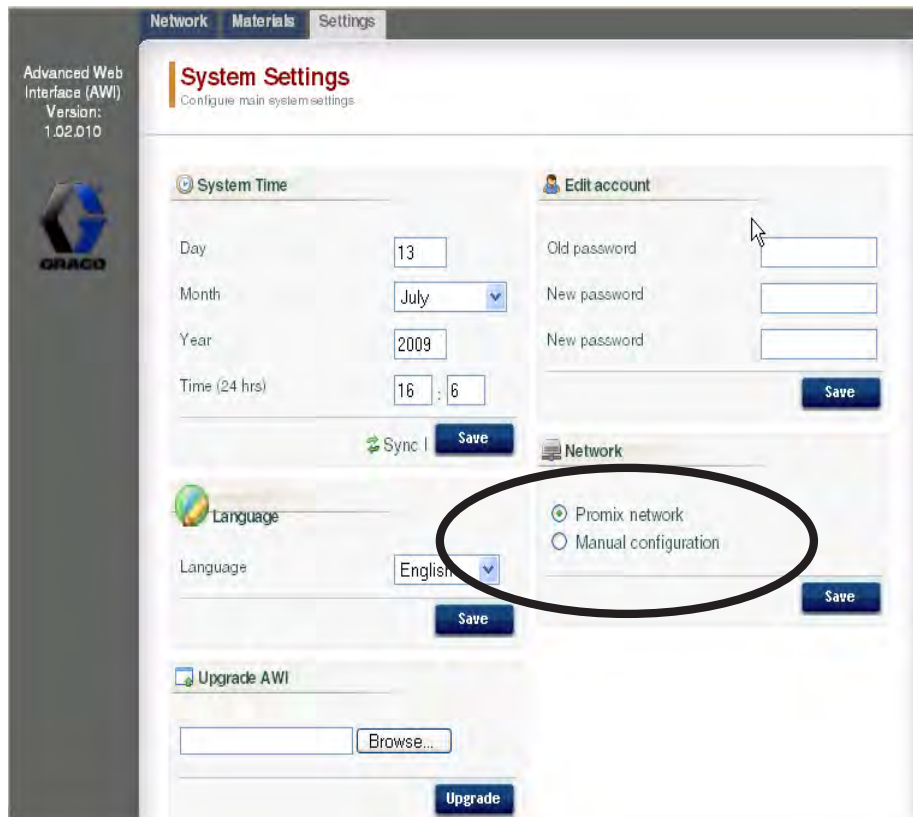
LAN 네트워크(수동) 구성을 선택하려면 설정 탭으로 가서 수동 구성을 선택하십시오. IP, 게이트웨이 및 네트마스크 주소를 입력하라고 할 수 있습니다. 도움이 필요하면 IS 시스템 관리자에게 연락하십시오. 그림 48 참조.

주 : AWI 에 접속하려면 새로운 IP 주소를 사용하십시오 - 이것이 gracoawi 를 대체합니다 (LAN 네트워크 시스템에만 해당).

주 : 저장 버튼을 일단 클릭하면 AWI 는 사용자 컴퓨터를 차단시킵니다. 그림 36에서 보여주는 바와 같이 AWI 와 컴퓨터를 재연결시킵니다. 새로운 LAN 구성에 맞춰 사용자 컴퓨터를 재구성하십시오. 그러면 새롭게 배정된 IP 주소를 사용하여 AWI 에 로그인할 수 있습니다.

저장을 클릭하여 변경 내용을 적용하십시오.



그림 48: LAN 네트워크 설정

AWI 화면

여기서는 시스템 설정의 변경 및 접속을 위해 AWI 를 어떻게 사용하는지를 설명하고 있습니다 . 이러한 설정 방법 및 그 효과에 대해 상세한 정보가 필요하다면 본 시스템의 작동 매뉴얼에 있는 셋업 부분을 참고하십시오 .

네트워크 탭

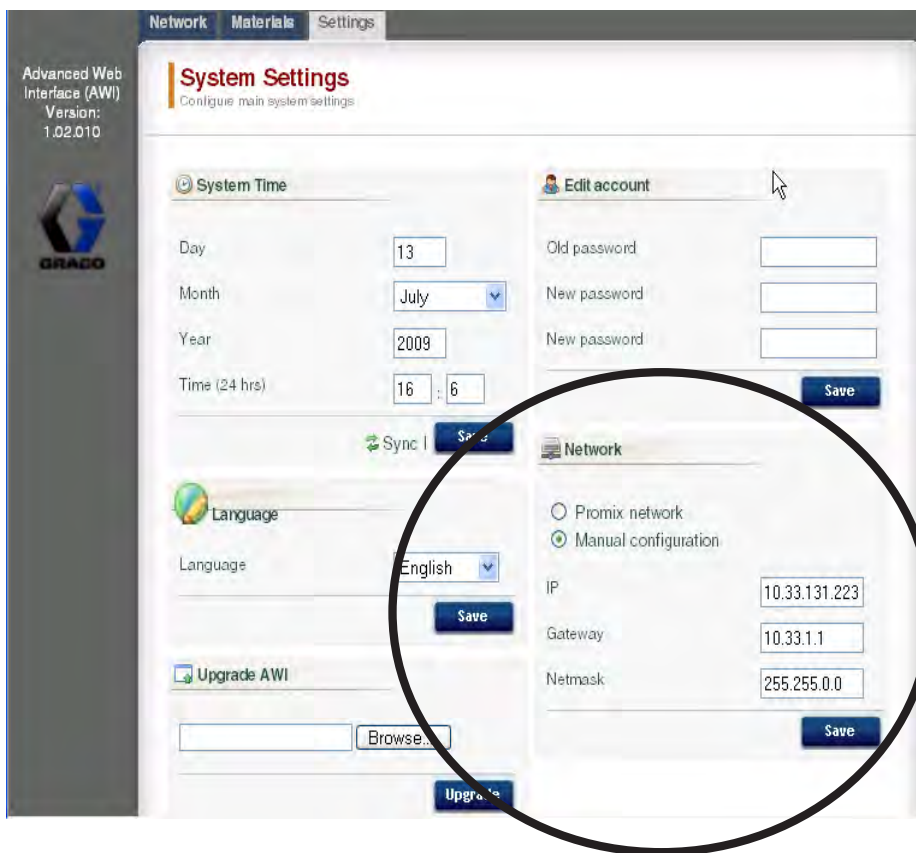
네트워크 탭을 사용하여 원하는 EasyKey 를 선택하십시오 . 그림 49 참조 .

각 EasyKey는 고유의 이름과 IP 주소를 가지고 있어야 합니다 . 그림 56 의 구성 화면을 보고 스테이션 이름 (1-99) 를 설정하십시오 .

그 장치에 맞는 설정화면에 접속하려면 원하는 EasyKey 를 클릭하십시오 .



그림 49: 네트워크 탭

재료 탭

재료 보고를 위해 시스템에서 사용되고 있는 각 재료에 대한 휘발성 구성품 (VOC) 및 위험한 공기오염물 (HAP)에 대한 정보를 입력하려면 재료 탭을 사용하십시오. 이 정보와 제조업체의 부품번호는 재료의 제조업체가 제공한 MSDS 에서 볼 수 있습니다. 그림 50 참조.

VOC 값을 풀다운 메뉴를 사용하여 원하는 바에 따라 lb/gal 또는 gram/liter 단위로 설정할 수 있습니다.

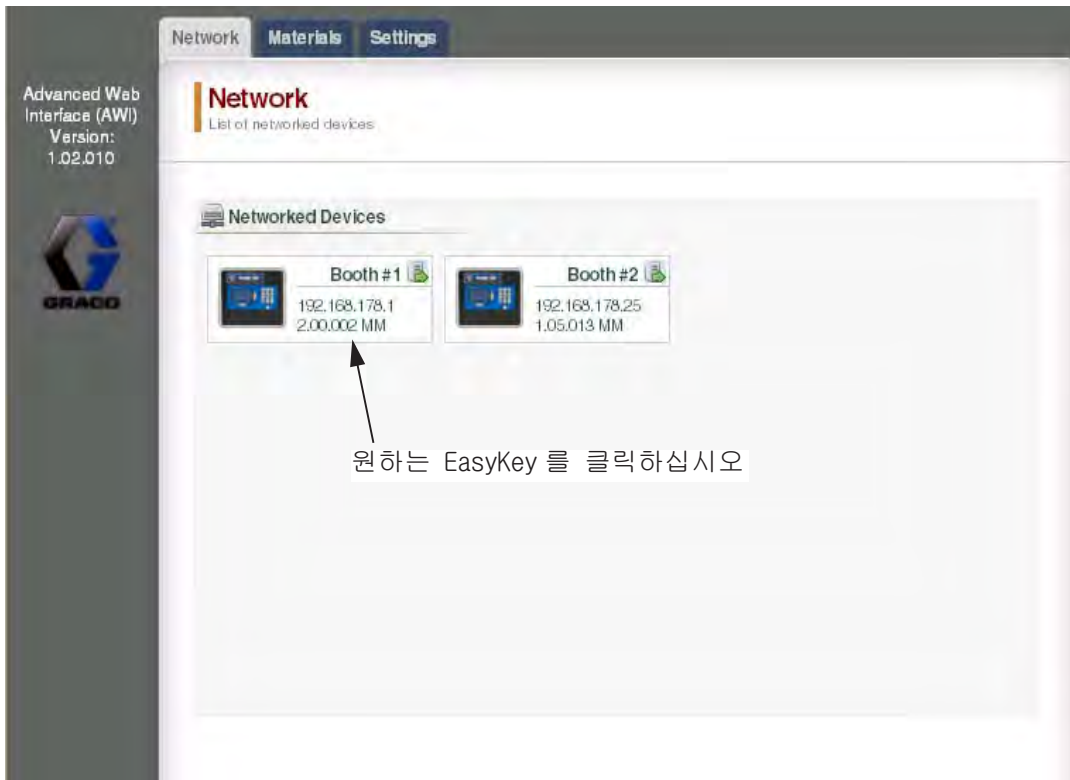
새로운 재료를 추가하려면 플러스 (+) 버튼을 클릭하십시오. 새로운 데이터 란에 그 값을 입력하십시오.

재료를 삭제하려면 마이너스 (-) 버튼을 클릭하십시오.

변경사항을 저장하려면 **Save** 버튼을 클릭하십시오. 저장이 완료되면 체크마크 (✓) 가 뜹니다.





그림 50: 재료 탭

설정 탭

메인 시스템 설정 (시간 , 언어 , 업그레이드 AWI 및 편집) 을 구성하기 위해서는 설정 탭을 이용하십시오 .

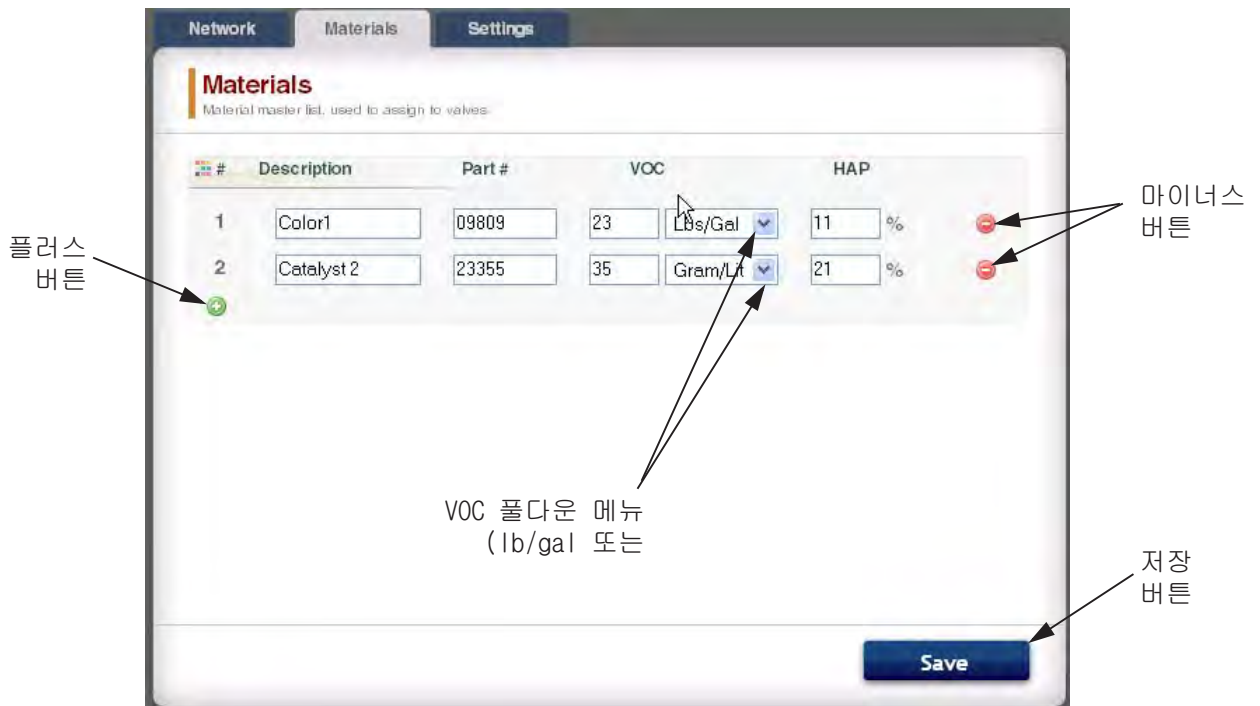
주 : 그림 51은 사용자 로 로그인했을 때의 설정화면을 보여줍니다 . 그림 52는 시스템 관리자로 로그인했을 때의 설정화면을 보여줍니다 .

시간 설정

네트워크에 연결된 모든 ProMix 2KS/3KS 장치에 대한 시간설정을 같은 시간으로 맞추려면 Sync  Sync 버튼을 클릭하십시오 . 변경되는 데 약 1분 걸립니다 .

언어 설정

풀다운 메뉴를 사용하여 화면에 나오는 언어를 원하는 언어로 설정하십시오 . 영어 (기본값) , 스페인어 , 프랑스어 , 독일어 , 이탈리아어 , 네덜란드어 , 일본어 (간지) , 한국어 및 중국어 (간체) 중에서 원하는 언어를 선택합니다 .

AWI 소프트웨어 업그레이드

AWI 를 업그레이드하려면 먼저 컴퓨터에 고급 버전의 AWI 소프트웨어를 다운로드 받으십시오 . 자세한 내용은 Graco 배급권자에게 문의하십시오 .

컴퓨터에 있는 파일을 찾으려면 브라우저

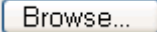
 버튼을 사용하십시오 . 파일명을 선택하십시오 .

업그레이드를 시작하려면 업그레이드  버튼을 클릭하십시오 .







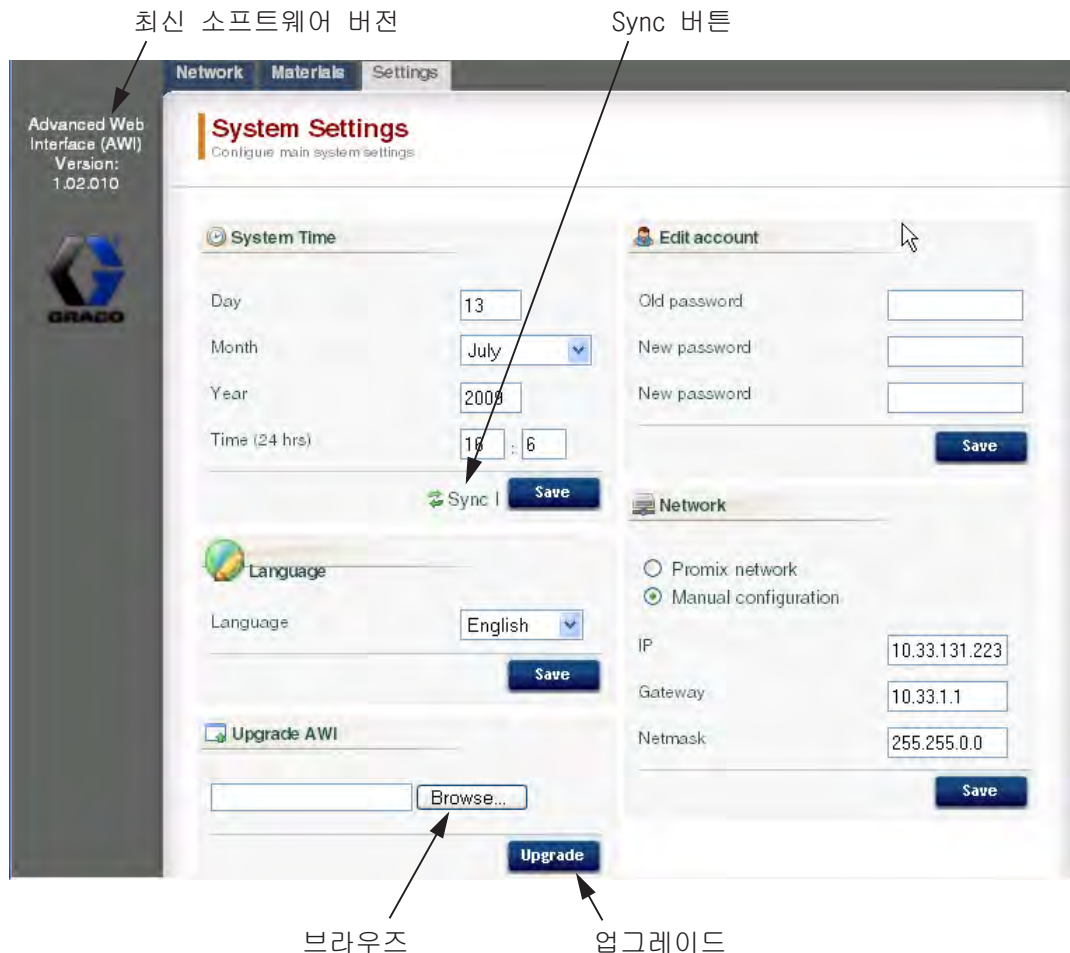

그림 51: 시스템 설정 탭 (사용자 화면 표시)

계정 정보의 편집

주 : 계정 정보의 입력은 시스템 관리자만 할 수 있습니다 . 그림 52 참조 .

- 새로운 계정을 추가하려면 사용자 추가  버튼을 클릭하십시오 . 데이터 입력란에 정보를 입력하십시오 .  를 클릭하십시오 . 저장이 완료되면 체크마크 (✓) 가 오른쪽 구석에 나타납니다 .
- 기존의 계정을 편집하려면 사용자 편집  버튼을 클릭하십시오 . 데이터 입력란에 정보를 입력하십시오 .  를 클릭하십시오 . 저장이 완료되면 체크마크 (✓) 가 오른쪽 구석에 나타납니다 .
- 기존의 계정을 삭제하려면 사용자  버튼을 클릭하십시오 .



그림 52: 시스템 설정탭 (관리자 화면 표시)

시스템 설정 화면

시스템 설정 화면을 보려면 네트워크 탭으로 가서 원하는 EasyKey를 클릭하여 그 장치에 대한 설정 화면에 접속하십시오 그림 53 참조.

모니터 탭

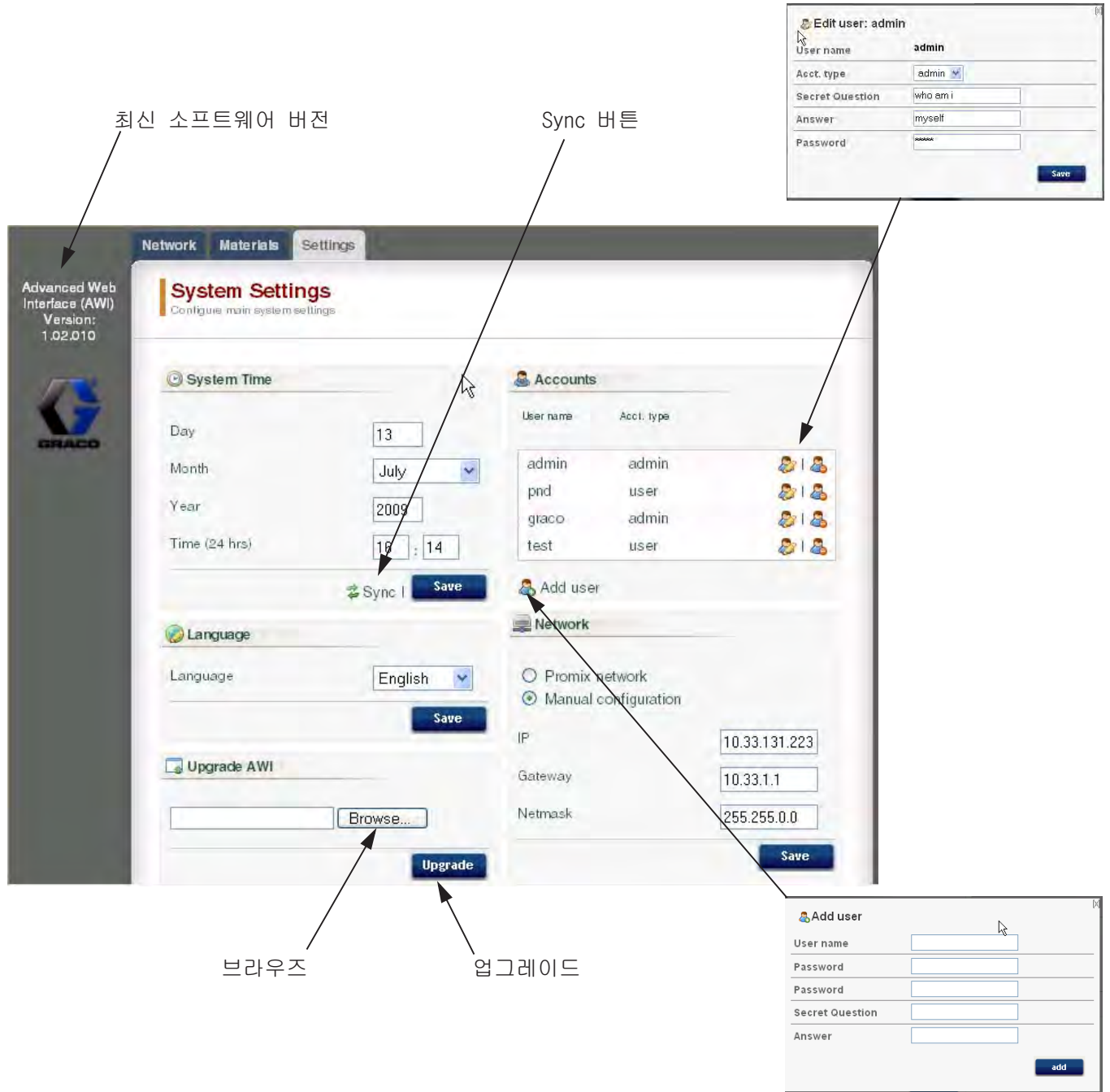
실시간으로 EasyKey 상태화면에서 데이터를 보려면 모니터 탭을 선택하십시오 그림 54 참조.



원하는 EasyKey를 클릭하십시오

그림 53: 장치열기



그림 54: 모니터 탭

재료 설정탭

재료 설정 탭으로 가서, 풀다운 메뉴를 사용하여 촉매제, 색상, reducer (3KS) 및 flush material 중인 장치의 밸브에 지정하십시오. 각 장치에는 최대 30 컬러의 밸브, 4 catalyst 밸브 그리고 솔벤트 분무 밸브가 들어갈 수 있습니다. 각 장치에는 최대 25 컬러의 밸브, 4 catalyst 밸브, 4 reducer 밸브 그리고 솔벤트 분무 밸브가 들어갈 수 있습니다. 각 풀다운 메뉴에 나와 있는 재료 탭 (29 페이지) 지정되어 있습니다. 그림 55 참조.

변경사항을 저장하려면 **Save** 을 클릭하십시오. 저장이 완료되면 체크마크입니다.

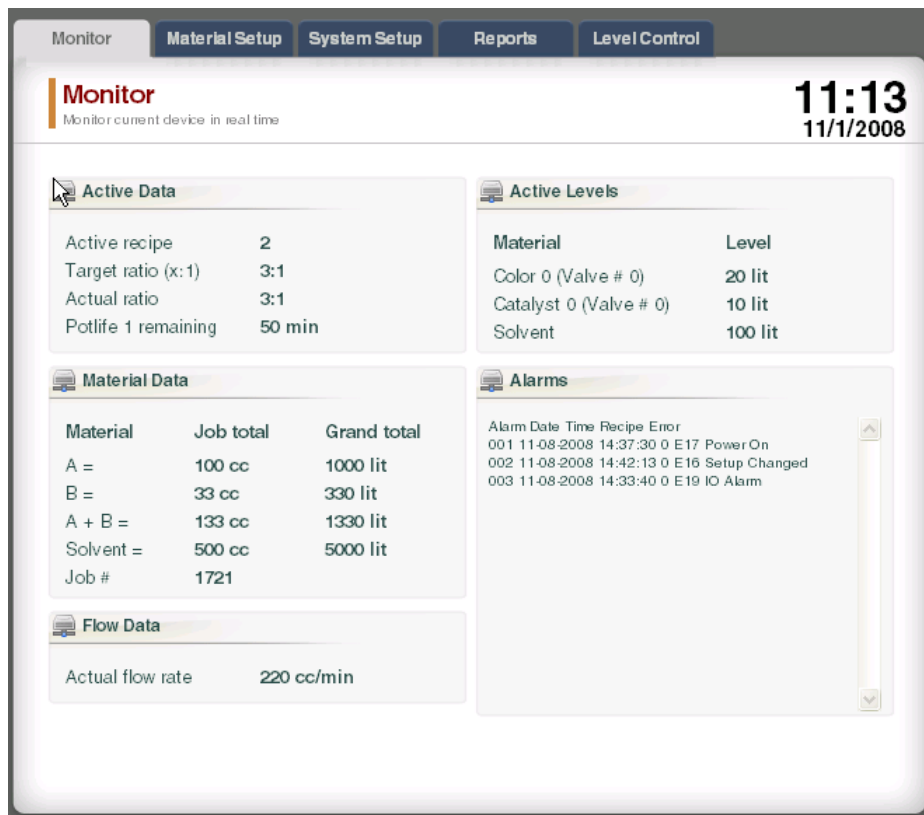

그림 55: 재료 설정탭

시스템 설정 탭

설정 탭에는 다음과 같이 4개의 편집 화면이 있습니다:

- 구성 화면은 EasyKey 구성 화면에 해당합니다. 그림 56 참조. 이러한 설정 방법 및 그 효과에 대해 상세한 정보가 필요하면 본 시스템의 작동 매뉴얼에 있는 셋업 부분을 참고하십시오.
- 고급 화면은 EasyKey 설정 화면에 해당합니다. 그림 57 참조. 이러한 설정 방법 및 그 효과에 대해 상세한 정보가 필요하면 본 시스템의 작동 매뉴얼에 있는 셋업 부분을 참고하십시오.
- Recipe 화면은 EasyKey 설정 화면에 해당합니다. 그림 58 참조. 이러한 설정 방법 및 그 효과에 대해 상세한 정보가 필요하면 본 시스템의 작동 매뉴얼에 있는 셋업 부분을 참고하십시오.

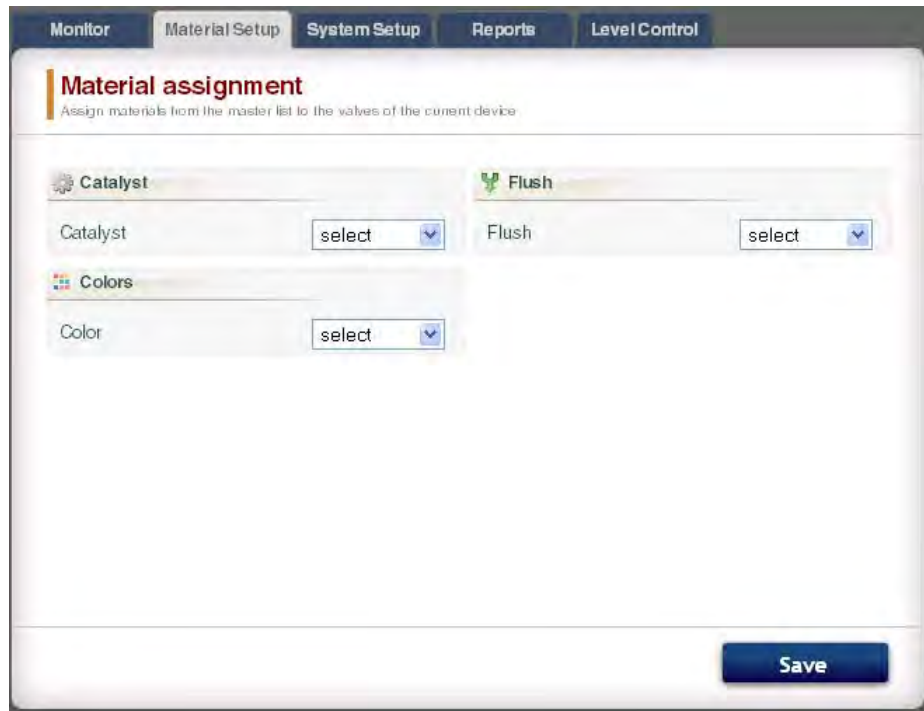
이전 Recipe 또는 보려면 Recipe

◀ 1 ▶ 화살표 버튼을 사용하거나 Recipe 번호를 입력하고 엔터를 누르십시오.

사용 중인 Recipe를 작성하려면

 Chart 버튼을 클릭하십시오. 그림 59 참조.

변경 사항을 저장하려면  을 클릭하십시오. 저장이 완료되면 체크가 됩니다.

주 : EasyKey 화면상의 변경 사항은 AWI 데이터에 의해 덮어쓰기가 됩니다.  를 클릭하기 전).



그림 56: 시스템 설정 탭, 구성 화면



그림 57: 시스템 설정 탭, 고급 화면



Recipe 시간표를 작성하려면 클릭하십시오. 그림 59를 참조하십시오.

그림 58: 시스템 설정 탭, Recipe 화면

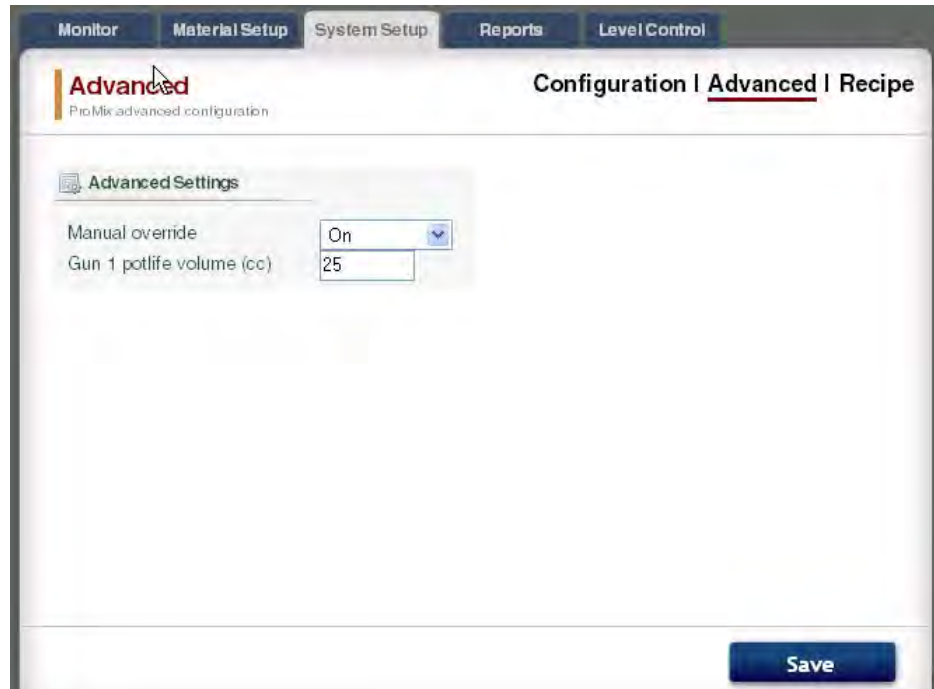

그림 59: 샘플 Recipe 시간표

보고서 탭

리포트 탭에서 3개의 보고서를 만들 수 있습니다:

- 재료보고서
 - 업무보고서
 - 경보보고서
- 3가지 중 작성하고자 하는 보고서를 선택하십시오.

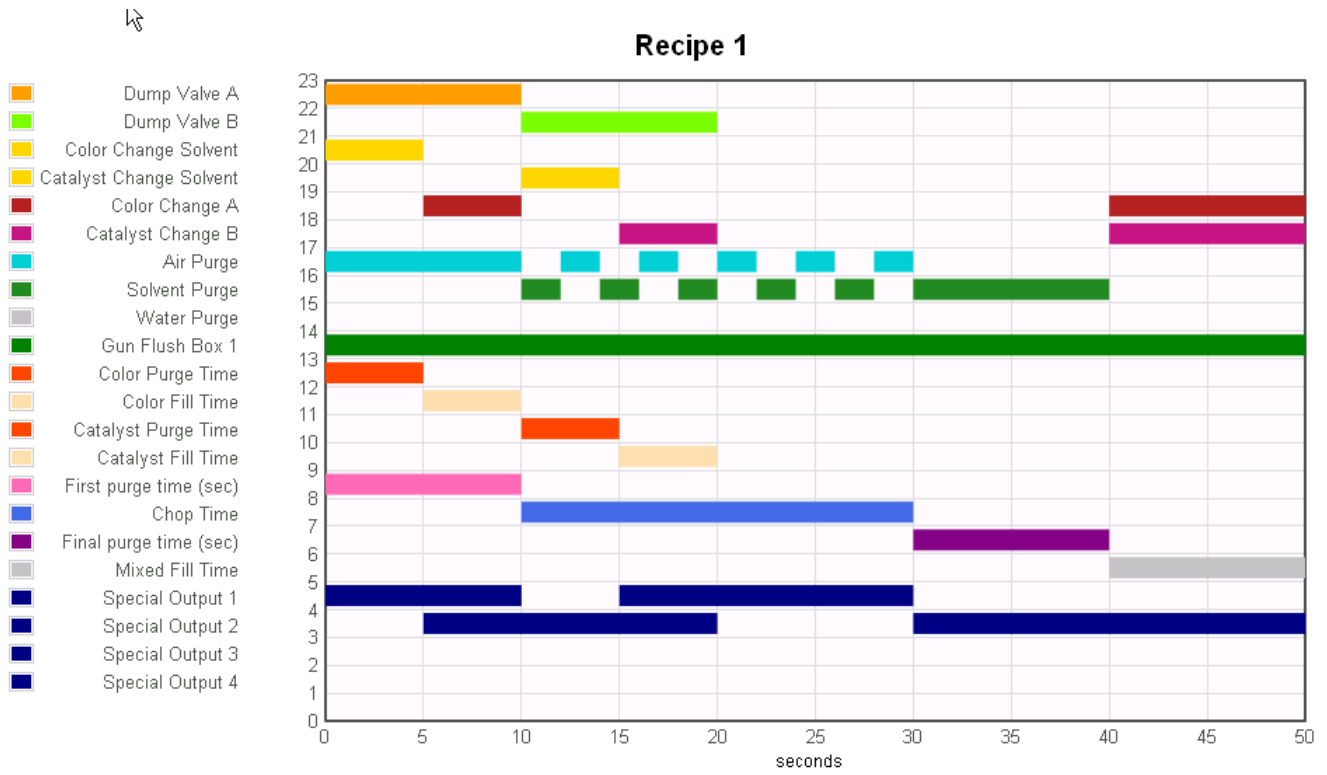
보고서의 원하는 출력 양식을 클릭하십시오

CSV TXT :

- CSV(크로소프트 엑셀로 가져오기를 할 수 있음).
- TXT(레이트 텍스트).

보고서를 작성하려면 **Create** 작성 버튼을 클릭하십시오.

재료보고서

그림 60 참조. 재료보고서(Material Report)를 사용하는 모달 팝업 그리고 사용된 재료의 총량에 대한 VOC 및 HAP 데이터를 수집합니다. 재료는 반드시 보고서에 포함되어 있는 밸브에 지정되어야 합니다(페이지 참조).

새로운 보고 사이클을 시작하려면(재 월별로)

Reset 버튼을 클릭해 **Reset** .



그림 60: 재료보고서 화면

업무보고서

그림 61 참조. 작업보고서(Job Report)
간동안에 완료된 모든 작업에 대한 세부적인 정보를
제공합니다.

각 매개변수의 왼쪽에 있는 박스를 클릭하여 원하는
정보를 선택할 수 있습니다.

각 날짜 박스의 오른쪽에 있는 캘린더 버튼을 사용하여
시간 범위를 선택하십시오.

주 : 날짜는 일/월/년 형식을 사용합니다.



그림 61: 작업보고서 화면

경보보고서

그림 62 참조. 경보보고서 (지정된 Report)
 시간 동안에 발생된 모든 경보 사항이 표시됩니다.

각 날짜 박스의 오른쪽에 있는 캘린더 버튼을 사용하여 시간 범위를 선택하십시오.

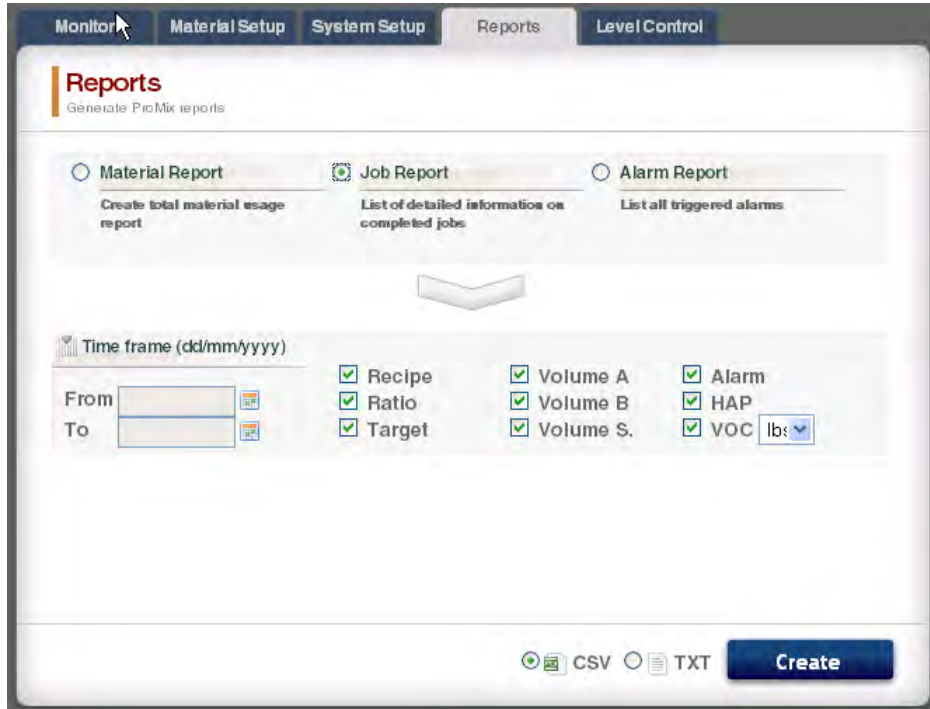
주 : 날짜는 일/월/년 형식을 사용합니다.



그림 62: 경보보고서 화면

레벨 컨트롤 탭

그림 63 참조. 레벨 컨트롤 탭은 재료의 공급용기의 양과 경고음이 발생하는 수준을 입력할 수 있도록 해줍니다.

경보 기능은 각 재료의 밸브별로 켜거나 끌 수 있도록 되어 있습니다.

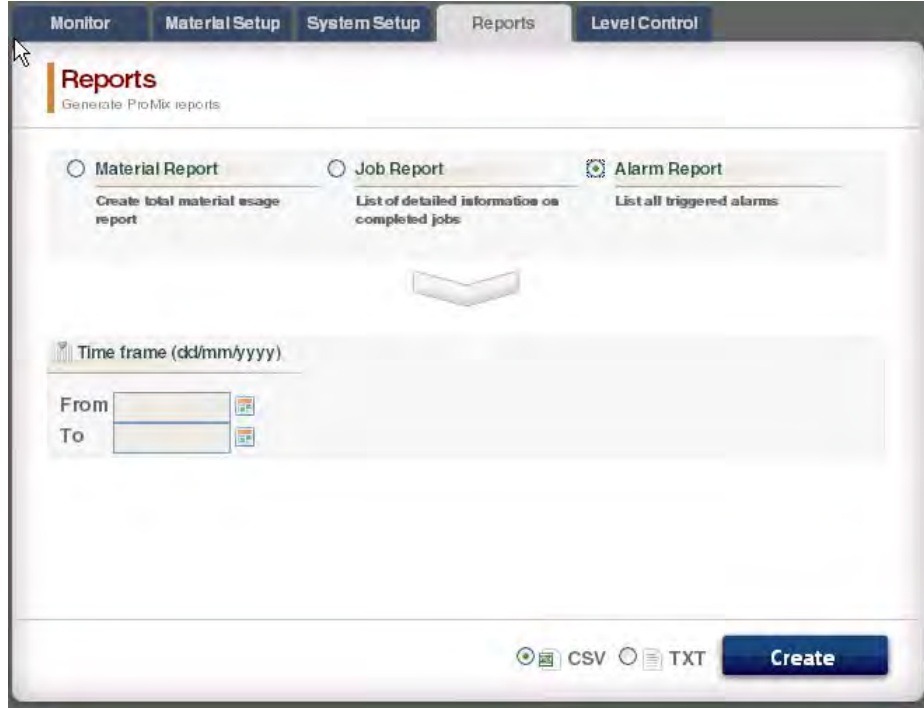

그림 63: 레벨 컨트롤 탭

사이드바

그림 64 참조. 사이드바는 모니터되고 있는 EasyKey 관련되어 있습니다. 여기에는 화면과 관련하여 4 링크가 있습니다:

- 복구 - 파일로부터 장치의 구성을 복구합니다.
- 복사 (Sync 설정) - 한 장치의 구성을 다른 장치에 복사합니다.
- 펌웨어 설치 - 현재의 장치에 펌웨어를 설치합니다 (약 5분).

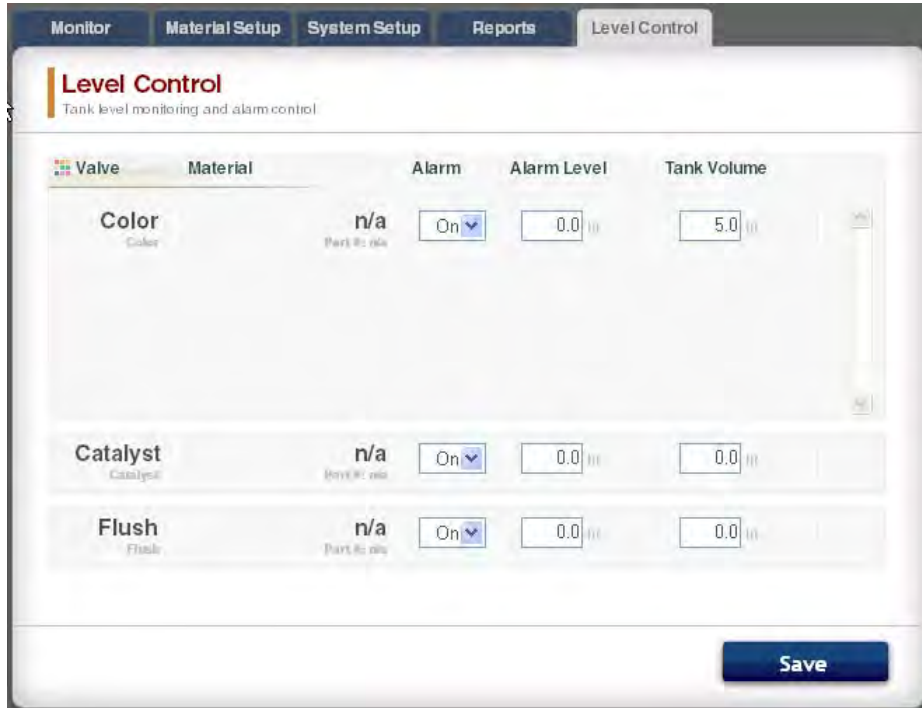
저장 - 현재의 장치 설정값을 하나의 파일에 저장합니다.





그림 64: 사이드바 및 관련 화면

AWI 보드를 교체

						
---	---	--	--	--	--	--

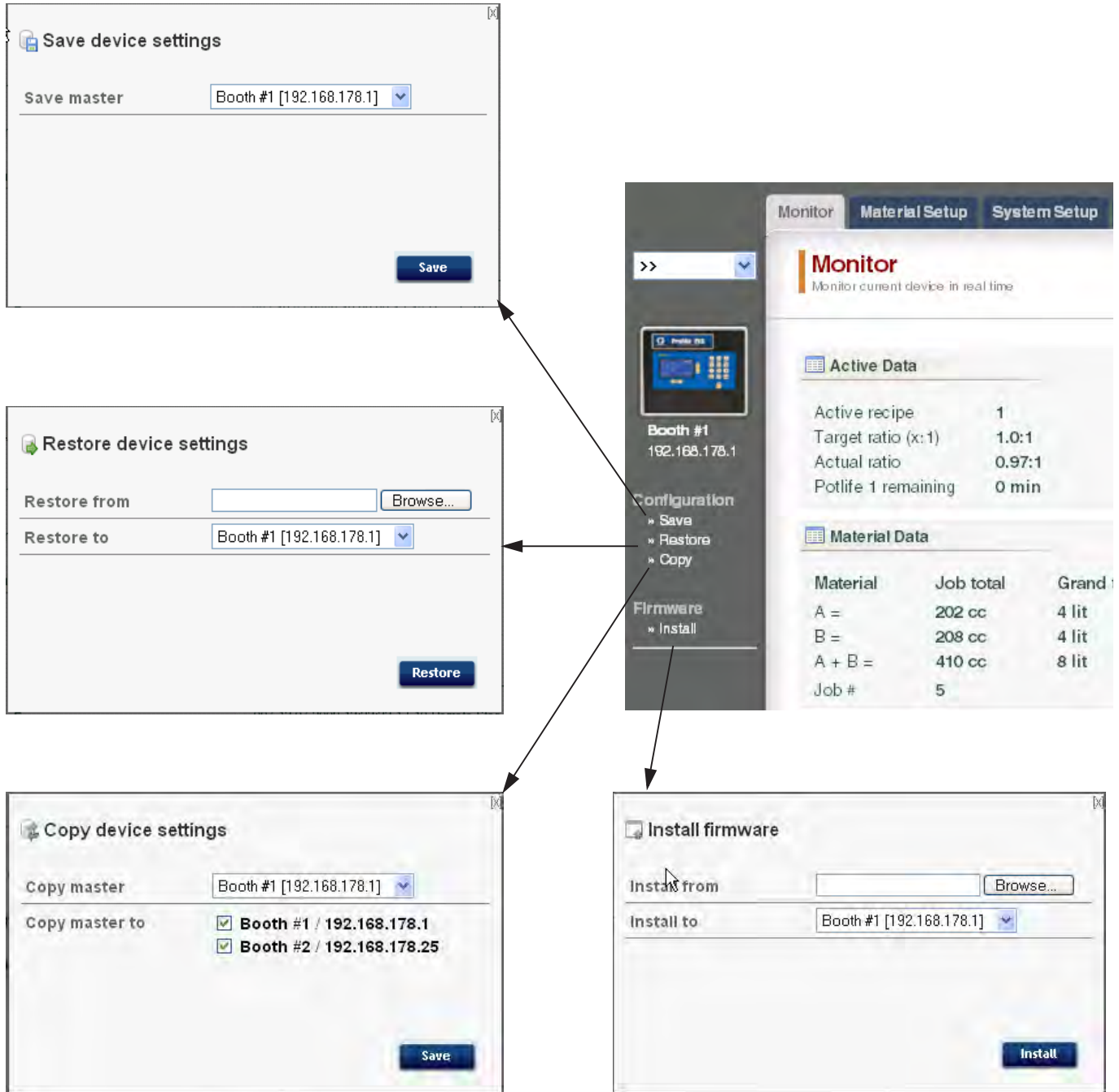
- 감전의 위험이 있으므로 수리 전에 EasyKey 전원을 끄십시오.
- 주 회로 차단기의 전원을 끄십시오.
- 모든 전기 배선은 반드시 자격 있는 전기 기술자가 수행해야 합니다. 모든 지역 법령과 규칙을 따르십시오.
- 경고, 경표 읽으십시오.

주의

정비 중 회로 보드가 손상되는 것을 방지하기 위해 접지 손목 보호대(품 번호를 참조하십시오)를 적절히 착용하십시오.

1. ProMix 2KS/3KS 전원을 차단합니다 (0 위치).
2. 주 회로 차단기의 전원을 끄십시오.
3. AWI 모듈을 여십시오.
4. 케이블(15)와이어를(17)부터 차단시키십시오(그림 65).
5. 나사(2)보드를(2) 제거하십시오.
6. 새로운 보드를 설치하십시오. 케이블(15)어(17,재)를(17) 연결하십시오.



그림 65: AWI 보드를 교체하십시오

부품

15V337 고급 웹 인터페이스 모듈

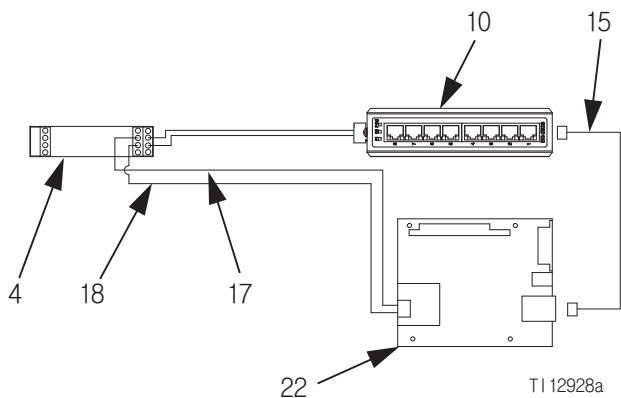
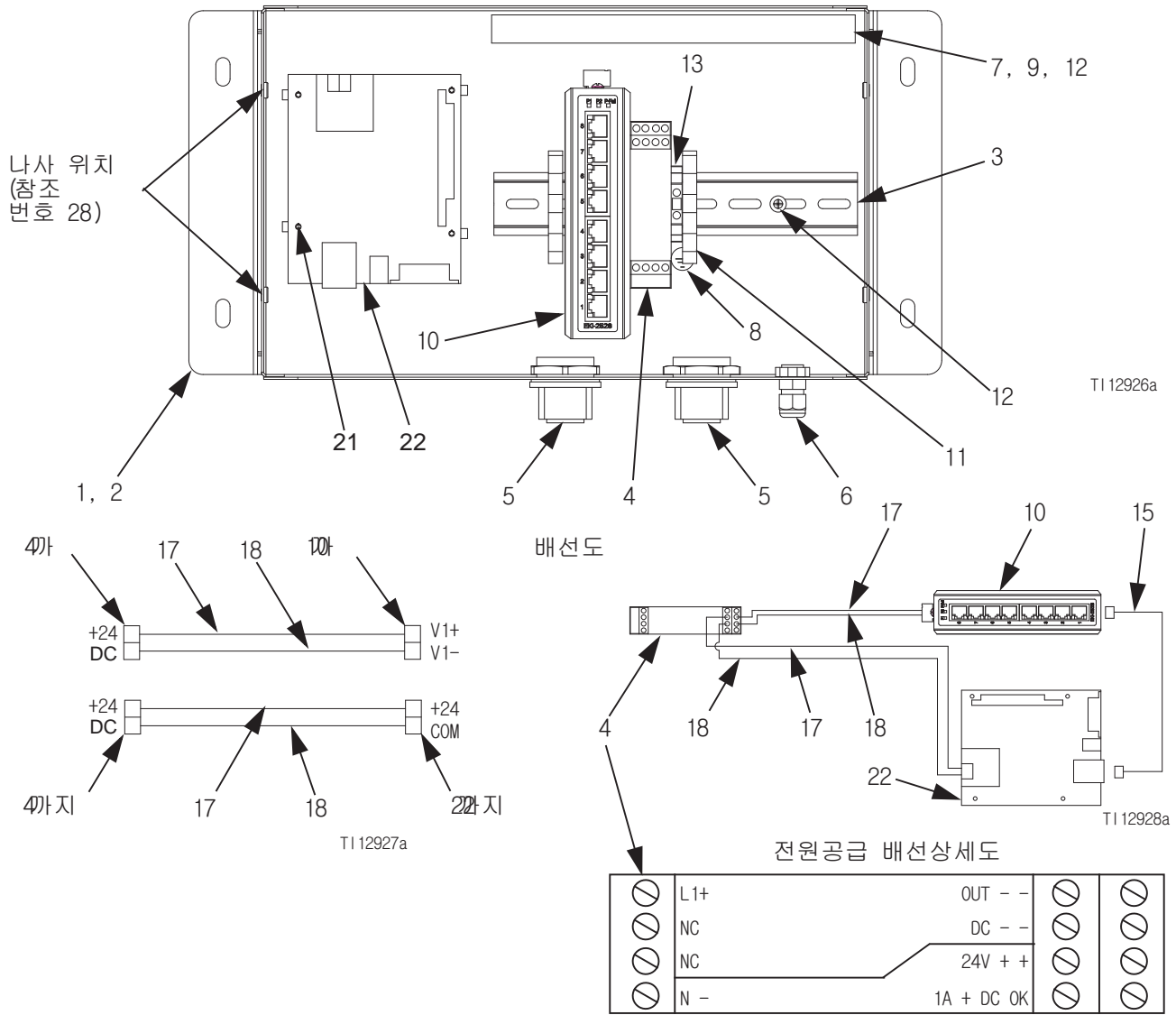

참조 번호	제품 번호	설명	수량
1	15V339	PANEL, back	1
2	15T752	COVER	1
3	n/a	DIN RAIL	1
4	120369	POWER SUPPLY, 24 Vdc	1
5	15V345	GROMMET, cable entry	2
6	111987	CONNECTOR, strain relief	1
7	n/a	WIREWAY	1
8	186620	LABEL, ground	1
9	n/a	COVER, wireway	1
10	15V342	SWITCH, ethernet	1

참조 번호	제품 번호	설명	수량
11	120838	BLOCK, clamp end	2
12	103833	SCREW, machine	4
13	112443	BLOCK, terminal, ground	1
15	121994	CABLE, CAT5	1
17	n/a	WIRE, copper, 16 ga.; 9 in. (230 mm)	1
18	n/a	WIRE, copper, 16 ga.; 9 in. (230 mm)	1
21	15V340	STANDOFF, board	4
22	258355	BOARD, server	1
28	n/a	SCREW, machine, serrated hex-head	4

해당없음으로 표시된 부품은 별도로 제공되지 않습니다 .

15V336 고급 웹 인터페이스 서버 허브

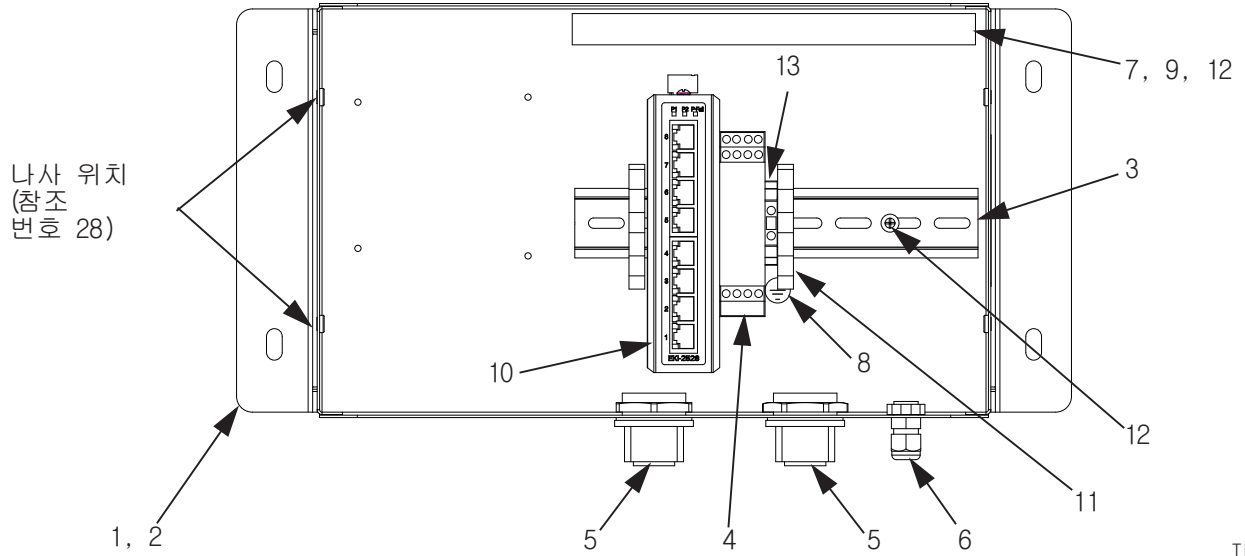

T113204a

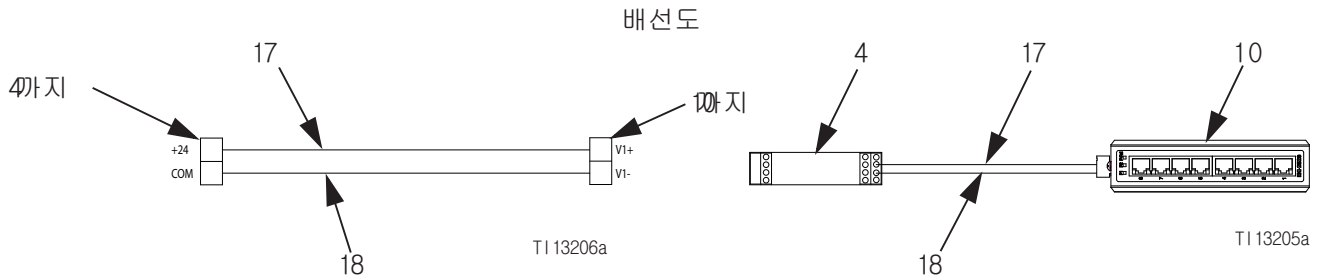

T113206a

T113205a

참조 번호	제품 번호	설명	수량	참조 번호	제품 번호	설명	수량
1	15V339	PANEL, back	1	10	15V342	SWITCH, ethernet	1
2	15T752	COVER	1	11	120838	BLOCK, clamp end	2
3	n/a	DIN RAIL	1	12	103833	SCREW, machine	4
4	120369	POWER SUPPLY, 24 Vdc	1	13	112443	BLOCK, terminal, ground	1
5	15V345	GROMMET, cable entry	2	17	n/a	WIRE, copper, 16 ga.; 9 in. (230 mm)	1
6	111987	CONNECTOR, strain relief	1	18	n/a	WIRE, copper, 16 ga; 9 in. (230 mm)	1
7	n/a	WIREWAY	1	28	n/a	SCREW, machine, serrated hex-head	4
8	186620	LABEL, ground	1				
9	n/a	COVER, wireway	1				

해당없음으로 표시된 부품은 별도로 제공되지 않습니다.

전기 배선도

위험하지 않은 지역 전용

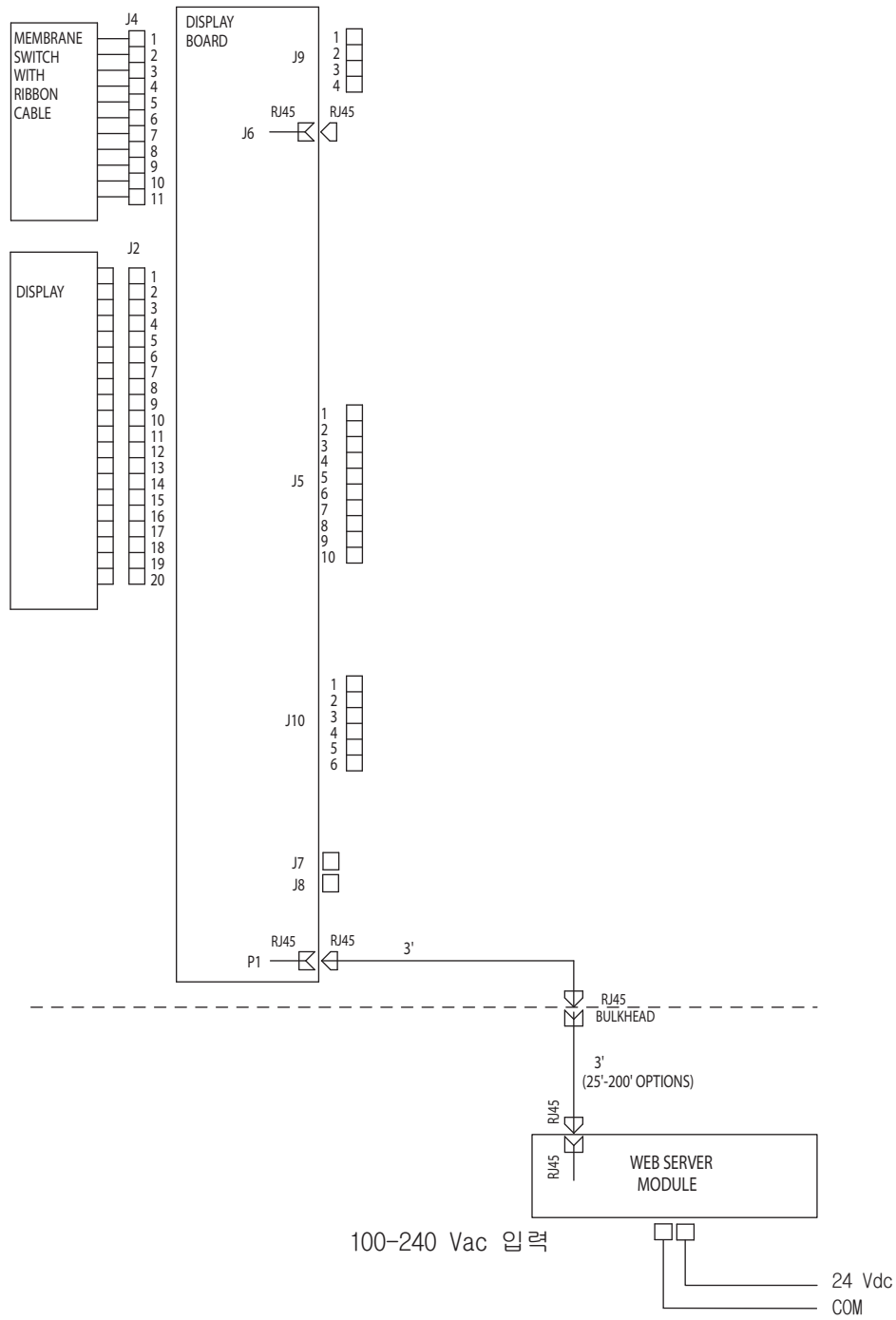

치수

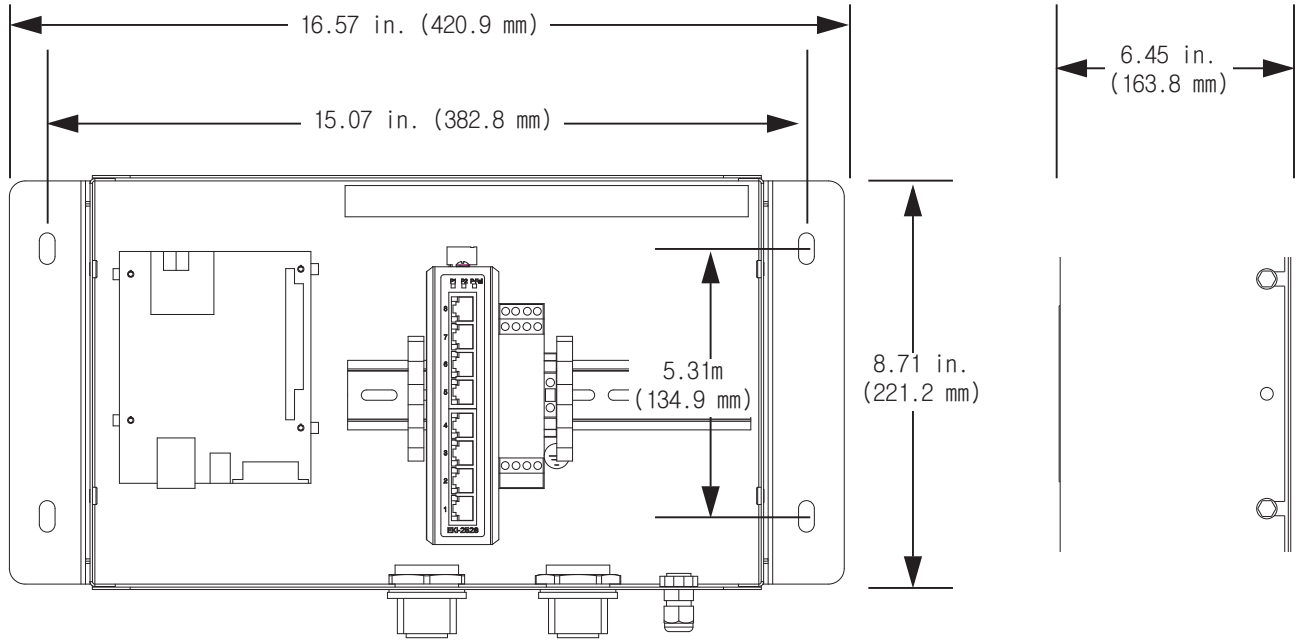

TI 12926a

TI 12825b

Graco Standard Warranty

Graco warrants all equipment referenced in this document which is manufactured by Graco and bearing its name to be free from defects in material and workmanship on the date of sale to the original purchaser for use. With the exception of any special, extended, or limited warranty published by Graco, Graco will, for a period of twelve months from the date of sale, repair or replace any part of the equipment determined by Graco to be defective. This warranty applies only when the equipment is installed, operated and maintained in accordance with Graco's written recommendations.

This warranty does not cover, and Graco shall not be liable for general wear and tear, or any malfunction, damage or wear caused by faulty installation, misapplication, abrasion, corrosion, inadequate or improper maintenance, negligence, accident, tampering, or substitution of non-Graco component parts. Nor shall Graco be liable for malfunction, damage or wear caused by the incompatibility of Graco equipment with structures, accessories, equipment or materials not supplied by Graco, or the improper design, manufacture, installation, operation or maintenance of structures, accessories, equipment or materials not supplied by Graco.

This warranty is conditioned upon the prepaid return of the equipment claimed to be defective to an authorized Graco distributor for verification of the claimed defect. If the claimed defect is verified, Graco will repair or replace free of charge any defective parts. The equipment will be returned to the original purchaser transportation prepaid. If inspection of the equipment does not disclose any defect in material or workmanship, repairs will be made at a reasonable charge, which charges may include the costs of parts, labor, and transportation.

THIS WARRANTY IS EXCLUSIVE, AND IS IN LIEU OF ANY OTHER WARRANTIES, EXPRESS OR IMPLIED, INCLUDING BUT NOT LIMITED TO WARRANTY OF MERCHANTABILITY OR WARRANTY OF FITNESS FOR A PARTICULAR PURPOSE.

Graco's sole obligation and buyer's sole remedy for any breach of warranty shall be as set forth above. The buyer agrees that no other remedy (including, but not limited to, incidental or consequential damages for lost profits, lost sales, injury to person or property, or any other incidental or consequential loss) shall be available. Any action for breach of warranty must be brought within two (2) years of the date of sale.

GRACO MAKES NO WARRANTY, AND DISCLAIMS ALL IMPLIED WARRANTIES OF MERCHANTABILITY AND FITNESS FOR A PARTICULAR PURPOSE, IN CONNECTION WITH ACCESSORIES, EQUIPMENT, MATERIALS OR COMPONENTS SOLD BUT NOT MANUFACTURED BY GRACO. These items sold, but not manufactured by Graco (such as electric motors, switches, hose, etc.), are subject to the warranty, if any, of their manufacturer. Graco will provide purchaser with reasonable assistance in making any claim for breach of these warranties.

In no event will Graco be liable for indirect, incidental, special or consequential damages resulting from Graco supplying equipment hereunder, or the furnishing, performance, or use of any products or other goods sold hereto, whether due to a breach of contract, breach of warranty, the negligence of Graco, or otherwise.

FOR GRACO CANADA CUSTOMERS

The Parties acknowledge that they have required that the present document, as well as all documents, notices and legal proceedings entered into, given or instituted pursuant hereto or relating directly or indirectly hereto, be drawn up in English. Les parties reconnaissent avoir convenu que la rédaction du présent document sera en Anglais, ainsi que tous documents, avis et procédures judiciaires excuts, donnés ou intents, la suite de ou en rapport, directement ou indirectement, avec les procédures concernées.

Graco 정보

Graco 제품에 대한 최신 정보는 이 페이지를 참조하십시오. www.graco.com
특허 정보는 이 페이지를 참조하십시오. www.graco.com/patents

주문하려면 Graco 대리점에 연락하거나 아래 연락처로 문의해 가까운 대리점을 찾으십시오 .
전화 : 612-623-6921 또는 수신자 부담 전화 : 1-800-328-0211, 팩스: 612-378-3505

본 문서에 포함된 모든 내용과 시각적 데이터는 발행 당시 사용 가능한 최신 제품 정보를 반영합니다 .
Graco 는 공지 없이 언제든지 변경할 수 있는 권리를 보유합니다 .

원래 지침의 번역 . This manual contains Korean. MM 313386

Graco 본사 : Minneapolis
해외 영업소 : 벨기에 , 중국 , 일본 , 한국

GRACO INC. P.O. BOX 1441 MINNEAPOLIS, MN 55440-1441
Copyright 2008, Graco Inc. 모든 Graco 제조 사업장은 ISO 9001 에 등록되어 있습니다 .
www.graco.com
개정판 F, 2019 년 6 월