

ProMix™ 2KS

İki Komponentli Elektronik Oranlama Sistemi

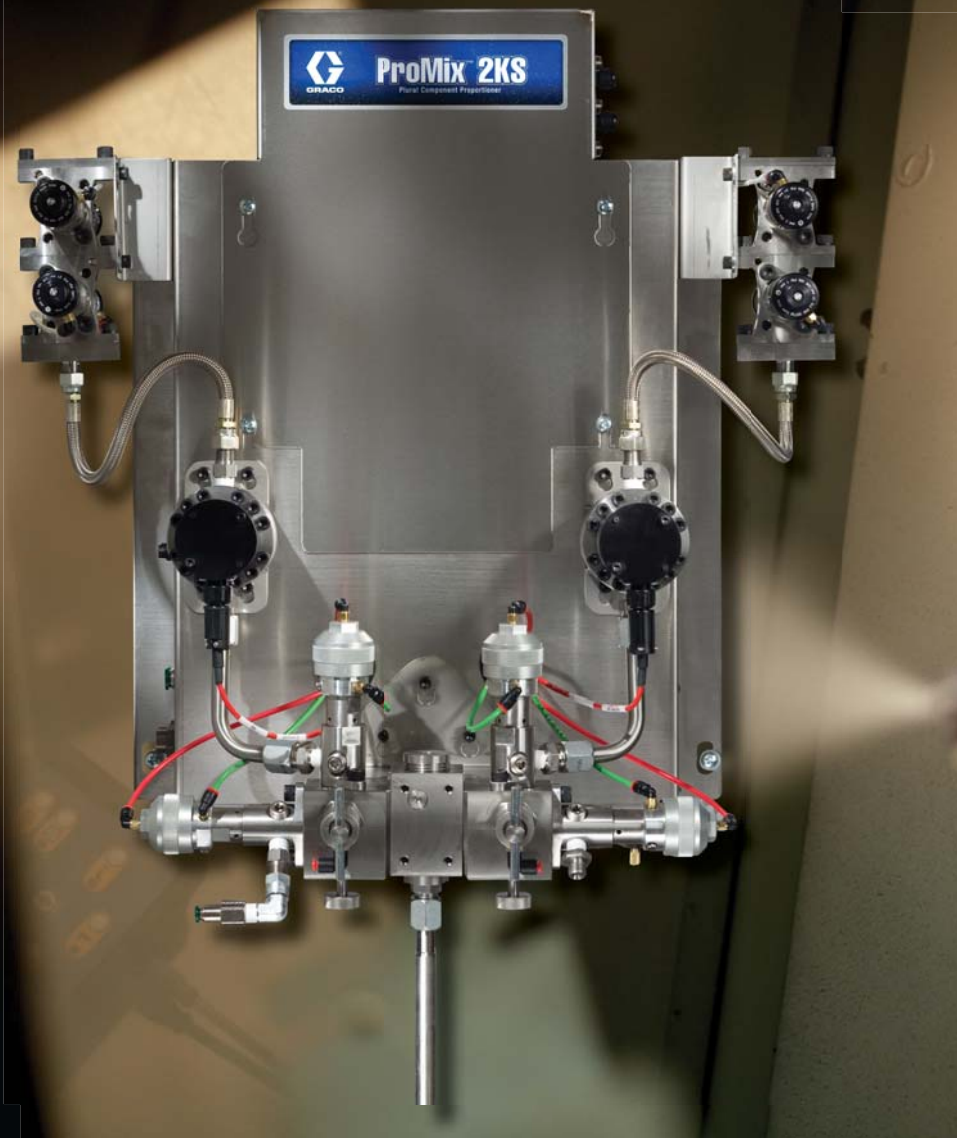

Verimi ve Üretkenliğinizi Artırın!



Graco'nun yeni elektronik oranlayıcı serisini sunarız!

ProMix® 2KS birçok solvent bazlı, su bazlı ve asit katalize malzeme için hassas ve güvenilir elektronik oranlama sağlar. Giriş seviyesinden gelişmiş uygulamalara kadar, ProMix 2KS, esneklik ve yüksek verim sağlar. Son Kat finishing uygulamalarınızı kolay kullanımı ve üstün performansı ile ProMix 2KS'ye bırakın.

Özellikler

- Manuel ve otomatik konfigürasyonlar
- Tamamen güvenli akışkan paneli sayesinde tehlikeli ortamlara uyum sağlar
- Tek veya birden fazla renk ve katalistler
- Üstün son kat kalitesi için doğru oranlama güvencesi
- Kolay programlanabilmesi özelliği ile çabuk kurulum ve verimli proses kontrolünü sağlar
- Gelişmiş internet arayüzü, birleştirilmiş sistem yönetimi ve raporlama sağlar

Ana Malzemeler

- Solvent bazlı epoksiler ve poliüretanlar
- Su bazlı epoksiler ve poliüretanlar
- Asit katalize malzemeler

Neden Elektronik Oranlama?

- Oranlamada en yüksek seviyede güvence sağlar
- Kritik işlem değişkeni geri bildirim sağlar
- Dahili sistem koruması
- Etkin renk değişimi çözümü
- Verimli malzeme takibi ve raporlaması

Üç Sistem Bir Arada

ProMix 2KS'nin çeşitli seviyelerde sistem konfigürasyonları mevcuttur. Her biri, Akıllı Akışkan Paneli ile birlikte bir EasyKey™ ekranı içerir. Renk ve katalist değişimi, tak-çalıştır kontrol modülü ve valfleriyle kolayca entegre edilir.

30 adete kadar renk ve 4 adete kadar katalist kullanın.

1

Manuel Duvar Paneli

Manuel sistemler, püskürtme kabininin içinden parmak ucuyla kontrol edilmesini sağlayan ilave bir Uzak Operatör İstasyonu'ndan faydalanır.

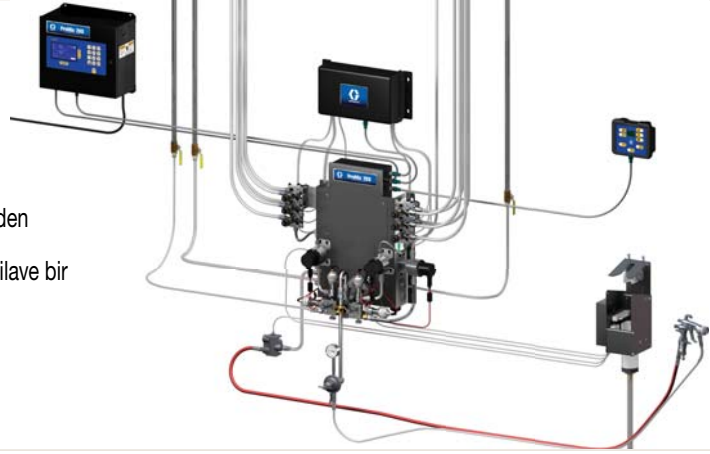

2

Otomatik Duvar Paneli

Opsiyonel debi kontrolü, karışım debimetrelerinden bağımsız entegre edilmiştir. Basınç ve debi döngüleri, üstün kapalı devre kontrolü ile hızlı adım değişimleri sağlar.



3

Otomatik RoboMix Paneli

Bu akışkan paneli, daha kısa karıştırılmış malzeme hattı, daha hızlı renk değişimi ve daha az malzeme israfı için püskürtme tabancasının yanına kolayca entegre edilebilir. Debi kontrolüyle birlikte de kullanılabilir.



EasyKey™ Ekranı



Kolay Kullanım

Büyük düğmeler veri girilmesini kolaylaştırırken, bağımsız dokunmatik tuş takımı, ekranın kirlenmemesini sağlar.

Graco'nun EasyKey kullanıcı arayüzü, ekran sayfaları arası kolay geçiş, çoklu dil desteği ve yüksek seviyede güvenilirlik sağlar. Makine kurulumu ve proses izlenmesi esnasında geniş LCD ekrandan kolay okuma ve kullanım imkanı sunar.

Ekranlı EasyKey

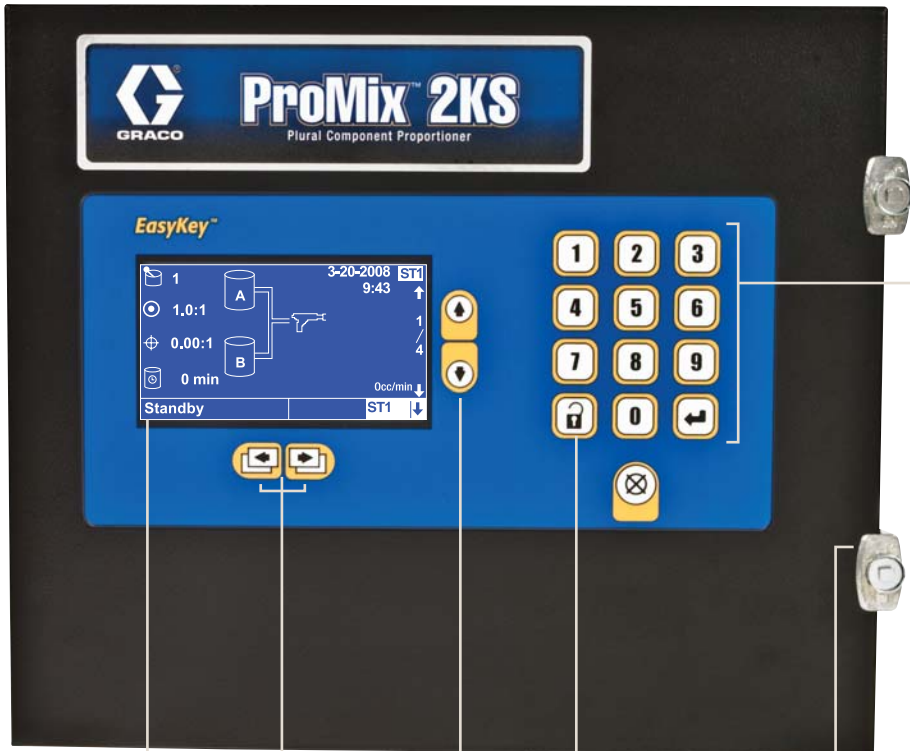

Bağımsız Tuş Takımı

Ekransız EasyKey



Birden fazla ProMix 2KS sistemini, ekranlı tek bir EasyKey'de ağ ile birleştirin

- 4
- Geniş LCD Ekran
 - Sol/Sağ Ekran Düğmesi
 - Yukarı/Aşağı Ekran Düğmesi
 - Şifre Korunmuş Sistem Kurulumu
 - Kilit sistemiyle giriş

Uzak Operatör İstasyonu



Uygun Kontrol

Tüm oranlama işlemlerini püskürtme kabiniinden çıkmadan yapın.

Uzak operatör istasyonu, isteklerinize hızla cevap vermesi için püskürtme kabiniin içine veya operatörün yanına monte edilebilir. Merkez, karıştırma, bekleme, temizleme, alarmları okuma/silme, işi tamamlamayı ve reçete seçimini girmek için kullanımı kolay kontroller sunar.

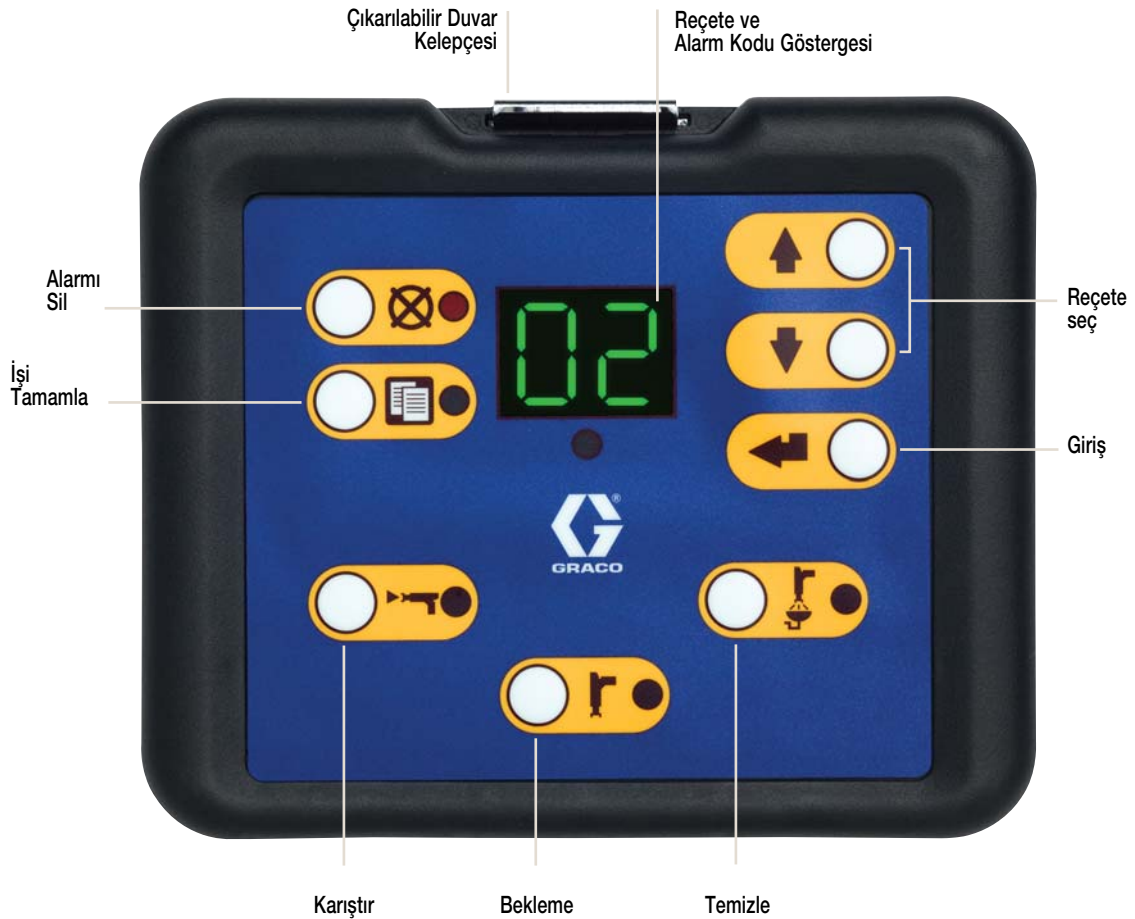

Sade ve İşlevsel

Duvar ve RoboMix Akışkan Paneli Özellikleri

Üretken Paneller

Tamamen güvenli akışkan panelleri, proses performansını gelişmiş oranlama ve yıkama işlevleri ile sağlar.

Çok Amaçlı Dozlama

Çoklu ve sıralı doz ölçüleri, sistemin performans ve kaliteden ödün vermeksizin birçok uygulamanın ihtiyaçlarını karşılamasını sağlar. Dinamik dozlama, benzersiz uygulama ihtiyaçlarını karşılamak için ilave oranlama teknolojisi sağlar.

Hassas Oran Performansı

Hacim bazlı dozlama, çeşitli akış debilerinde ve tabanca tetikleme koşullarında üstün oran hassasiyeti sağlar. Gerçek zamanlı izleme ve dengeleme, performansı ve son kat kalitesini artırır.

İstikrarlı Karışım Kalitesi

Yüksek hızlı işlemciler ve dağıtım valfleri ile ideal karışım haznesi donanımı, hassas performans ve istikrarlı ve yüksek kaliteli karıştırılmış malzeme sağlar.

Hızlı Renk Değişimi ve Düşük Malzeme İsrafı

Yeni akışkan manifoldu tasarımıyla daha az hacimle daha iyi temizlik imkanı. Manifold atık valfleri, renk değişimi süresini azaltıp malzeme israfını önlemeye yardımcı olurken, eş zamanlı olarak tasfiye ve temizliğe olanak tanır.

Duvar Paneli

- Çeşitli uygulamalar için 30:1'e kadar karışım oranı
- Tek renk ve katalist için 275,6 bar'a (4000 psi) kadar çalışma basıncı, tüm püskürtme teknolojilerini destekler
- İki adet manuel püskürtme tabancasını ve tabanca yıkama kutularını destekler



RoboMix

- Çeşitli uygulamalar için 30:1'e kadar karışım oranı
- 17,2 bar'a (250 psi) kadar çalışma basıncı
- Hafif, kompakt tasarım püskürtme tabancasının yakınına kolayca entegre edilmesini sağlar
- Manuel püskürtme tabancaları ile birlikte kullanılabilir



Akışkan Manifoldu

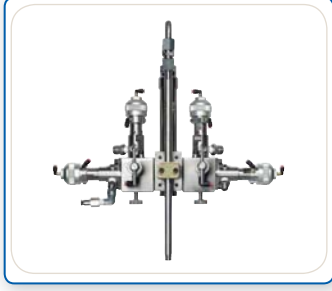

50 cc Entegratör

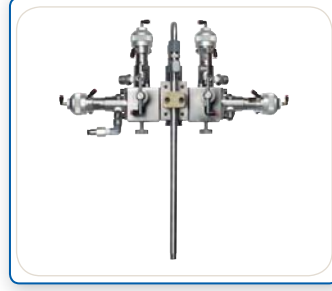

10 cc Entegratör

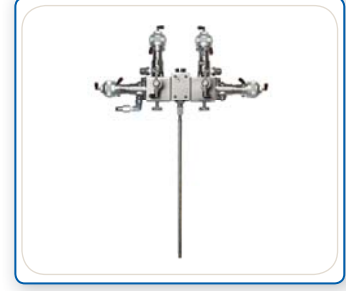

Dinamik Dozlama

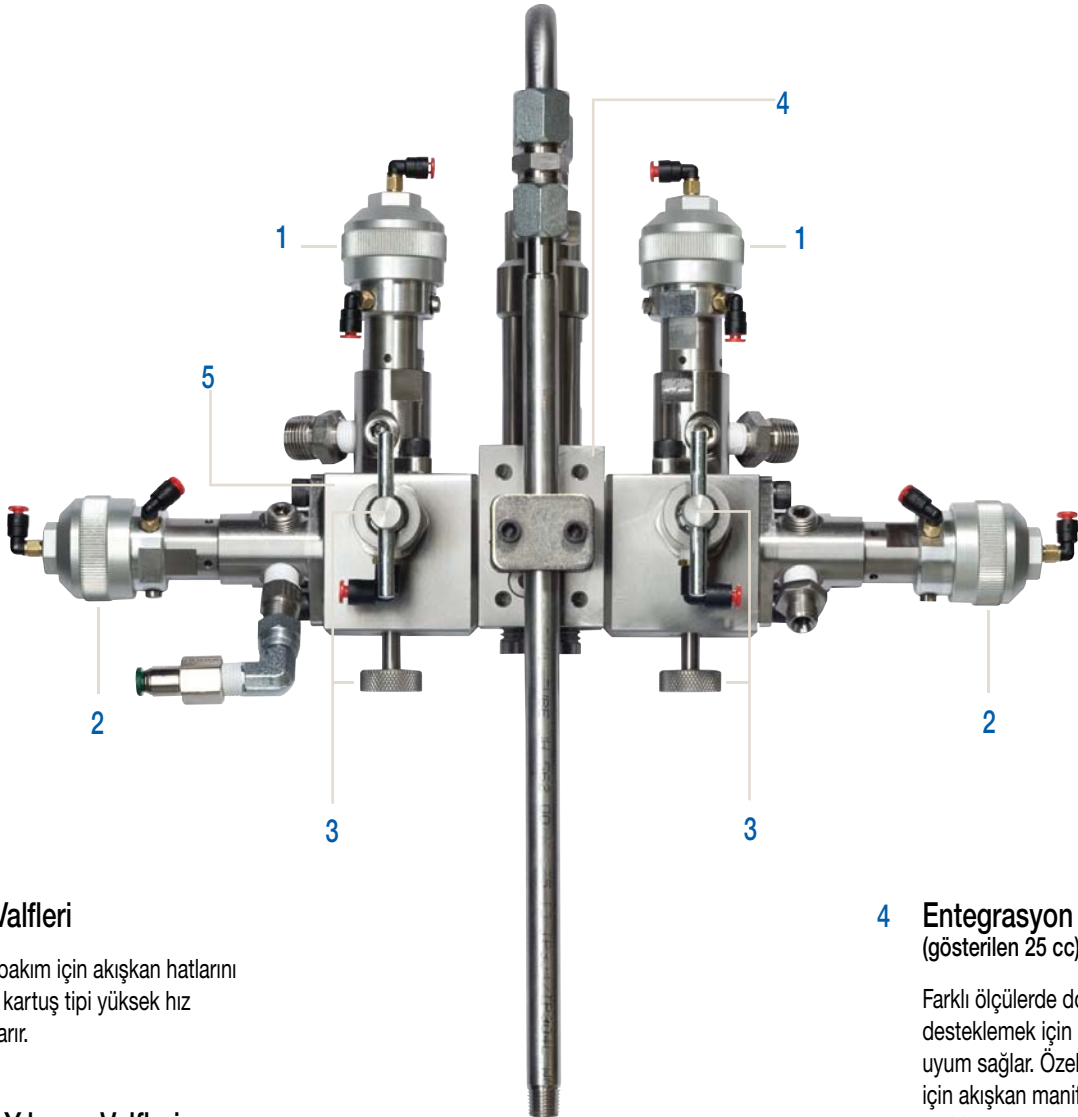

1 Dağıtım Valfleri

Daha kolay bakım için akışkan hatlarını çıkarmadan kartuş tipi yüksek hız valflerini çıkarır.

2 Manifold Yıkama Valfleri

Ön karışımı yapılmış reçine ve katalisti israf etmeden sadece karıştırılmış malzemeyi temizler. Özellikle su bazlı malzemelerde, gelişmiş yıkama için reçine kısmına üçüncü bir valf ekler.

3 Kapama ve Numune Valfleri

Doğru kapama ve uygun numune alımını sağlarken sayaç kalibrasyonu ve oran kontrolü için hassas hacim ölçümleri yapar.

4 Entegrasyon Haznesi (gösterilen 25 cc)

Farklı ölçülerde doz seçeneklerini desteklemek için çeşitli donanımlara uyum sağlar. Özel uygulama ihtiyaçları için akışkan manifoldunu ideal hale getirir.

5 Akışkan Çıkışı

Ölü malzeme noktası bulundurmayan, kompakt, düşük hacimli tasarım, daha hızlı yıkama ve daha az malzeme israfı sağlar.

Geliştirilmiş İşlevler

Sisteminizi Tamamlayın!

Bugünün zorlu uygulamaları, ProMix 2KS'den, hassas ve güvenilir oranlamadan daha fazlasını ister. Graco, son kat uygulamanızı daha da geliştirecek olan birçok debi sayacı teknolojisi ve aksesuarı sunar.

Debi Sayaçları

- Düz dişli, spiral dişli ve kesintisiz Coriolis sayaç serisi
- Birçok malzeme türünü ve fiziksel özelliği destekler

Tamamen Güvenli Renk ve katalist Değişim Modülü

- Uzun pnömatik hatları kullanmadan kolay ve esnek kurulum sağlar
- Geliştirilebilir modül ile gelecekteki renk ve katalist ihtiyaçlarına uyum sağlar

Tabanca Yıkama Kutusu

- Manuel püskürtme tabancaları için otomatik yıkama sistemi
- Elle tetiklemeyi ortadan kaldırarak daha doğru yıkama ve dolum yaparken atığı azaltır

Entegre Debi Kontrolü

- Tamamen güvenli kontrol modülü ile, uzun pnömatik kontrol hattı ve sebep olduğu gecikmeyi ortadan kaldırır
- Dahili elektronik sistemler ve kontrol donanımları ile isteklerinize daha hızlı cevap verir ve mükemmel işlem kontrolü sağlar
- Geliştirilmiş malzeme tasarrufu için hassas ve istikrarlı debi kontrolü sağlar

Gelişmiş İnternet Arayüzü

- Hızlı ve kolay sistem konfigürasyonu ve reçete ayarı imkanı sunar
- Uygun şekilde işlem takibi, hızlı veri toplama ve raporlama sağlar
- Birden fazla ProMix 2KS sistemi ağ ile tek bir bilgisayara bağlayarak işlemleri daha verimli yönetir

Bağlantı Ağ Geçidi

- Otomatik sistemler için ağ bağlantısı sağlar
- Çoklu protokol desteği ile bağlantı esnekliği sunar
- Hızlı tak-çalıştır kurulumu ile, kurulum süresini kısaltır



G3000 sayaç



Coriolis sayacı



Renk Değişimi Modülü



Düşük Basıncı Renk Çıkışı



8 Tabanca Yıkama Kutusu

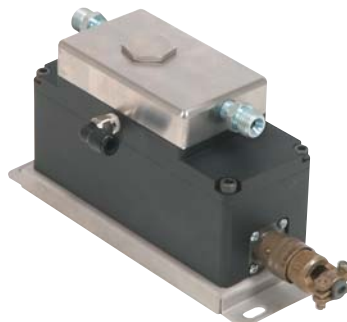

Regülatör Modülü

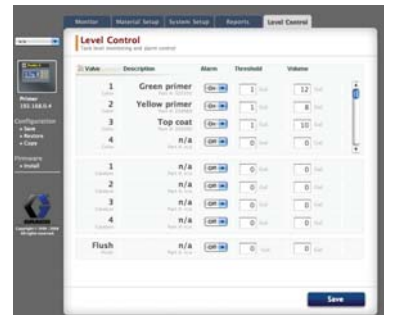

Gelişmiş İnternet Arayüzü ekran resmi

Teknik Özellikler

Maksimum çalışma hava basıncı..... 7 bar (100 psi)
Hava tedariki..... 5,2 - 7 bar (75 - 100 psi)
Hava filtreleme
Air logic (Graco tarafından sağlanır)..... 5 mikron
Hava temizleme (kullanıcı tarafından sağlanır)..... 30 mikron, temiz/kuru
Püskürtme için hava (kullanıcı tarafından sağlanır)..... minimum 30 mikron, temiz/kuru
Karışım oranı aralığı
Sıralı dozlama0,1:1 - 50:1
Dinamik dozlama0,1:1 - 30:1
Oran hassasiyeti..... minimum \pm %1'e kadar (kullanıcı seçebilir)
Kullanılan akışkanlar bir veya iki komponentli: solvent ve su bazlı boyalar;
..... poliüretanlar; epoksiler; asit katalist vernikler; nem hassasiyeti olan izosiyanatlar
Akışkan filtreleme en az 100'lük
Debi sayaçları:

SAYAÇ	TÜRÜ	MAKS. BASINÇ	DEBİ ARALIĞI	VİSKOZİTE
G250	Düz Dişli	17,2 bar (250 psi)	75-3800 cc/dak	20-3000 cps
G250HR	Düz Dişli	17,2 bar (250 psi)	38-1900 cc/dak	20-3000 cps
G3000	Düz Dişli	275 bar (4000 psi)	75-3800 cc/dak	20-3000 cps
G3000HR	Düz Dişli	275 bar (4000 psi)	38-1900 cc/dak	20-3000 cps
HG6000	Spiral Dişli	413 bar (6000 psi)	50-7500 cc/dak	30-100,000 cps
1/8" Coriolis	Tek Boru	158 bar (2300 psi)	20-3800 cc/dak*	0.1-3000 cps
3/8" Coriolis	Tek Boru	158 bar (2300 psi)	50-3800 cc/dak*	0.1-3000 cps
S3000 (Solvent Sayacı)	Oval Dişli	275 bar (4000 psi)	100-3000 cc/dak	0.5-1000 cps**

*Oran ve K faktörüne bağlı

**Dolgu malzemesiz

Malzeme çalışma basıncı

Duvar akışkan paneli (sayaçsız).....275 bar (4000 psi)
RoboMix akışkan paneli (G250 sayaçlar)..... 17,2 bar (250 psi)
Akışkan kontrol regülatörü 13 bar (200 psi)
Düşük basınçlı renk değişimi valfleri 20,6 bar (300 psi)
Yüksek basınçlı renk değişimi valfleri.....206,7 bar (3000 psi)

Harici güç kaynağı gereksinimleri..... 85-250 Volt alternatif akım, 50/60 Hz. 2 amper maksimum güç çekişi,
..... 15 amper maksimum devre kesici gerekir, 8 - 14 AWG güç kaynağı kablo ölçüsü

Çalışma sıcaklığı aralığı..... 5 - 50°C (41 - 122°F)

Gürültü seviyesi

Ses basıncı seviyesi70 dBA'nın altında
Ses gücü seviyesi85 dBA'nın altında

Islanan parçalar 303 Paslanmaz Çelik, 304 Paslanmaz Çelik, PTFE, perfloroelastomer, nikel bağlayıcı tungsten karbür

Ağırlık
EasyKey ekranı 9,8 kg (21,75 lb)
Uzak operatör istasyonu..... 0,43 kg (0,95 lb)
Duvar akışkan paneli (sayaçsız) 22,7 kg (50 lb)
RoboMix akışkan paneli (G250 sayaçlar dahil) 14,3 kg (31,6 lb)
Debi kontrol regülatörü 1,8 kg (4 lb)

Tehlikeli ortamlar için onaylanmıştır ABD ve Kanada - class 1 Div 1 Group DT3 / Europe - Zone 0 Ex ia IIA T3/ATEX II2G T3

Çevre koşulları sınıflandırması kapalı mekanda kullanım, kirlilik seviyesi (2), kurulum sınıfı II

İlgili Kullanım Kılavuzları

312775	ProMix 2KS El Tipi Sistem Kurulumu	312781	Akışkan Karıştırma Manifoldu	312786	Atık Valfi ve Üçüncü Temizleme Valfi Setleri
312776	ProMix 2KS El Tipi Sistem Kullanımı	312782	Dağıtım Valfi	312785	Ağ Bağlantısı Setleri
312777	ProMix 2KS El Tipi Sistem Tamir-Parça	312783	Renk Değişimi Valf Çıkışları	308778	G3000/G3000HR/G250/G250HR Debi Sayacı
312778	ProMix 2KS Otomatik Sistem Kurulumu	312787	Renk Değişim Modülü Seti	310696	Coriolis Debi Sayacı
312779	ProMix 2KS Otomatik Sistem Çalıştırma	312784	Tabanca Yıkama Kutusu Setleri	313212	Tabanca yıkama Kutusu Entegrasyon Seti
312780	ProMix 2KS Otomatik Sistem Tamir-Parça	310745	Tabanca Hava Kapama Seti	313290	Zemin Standı Seti

Sipariş Bilgileri

Manuel Duvar Paneli

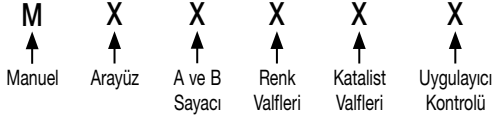

Arayüz	A ve B Sayacı	Renk Valfleri*	Katalist Valfleri	Uygulayıcı Kontrolü
M D = EasyKey, LCD Ekran ile E = Çoklu Akışkan Merkezi Kontrol Kutusu, LCD Ekransız	0 = Sayaçsız 1 = G3000 A ve B 2 = G3000HR A ve B 3 = 1/8" Coriolis A ve G3000 B 4 = G3000 A ve 1/8" Coriolis B 5 = 1/8" Coriolis A ve G3000HR B 6 = G3000HR A ve 1/8" Coriolis B 7 = 1/8" Coriolis A ve 1/8" Coriolis B	0 = Valfsiz (Tek Renk) 1 = 2 Renkli DB 2 = 4 Renkli DB 3 = 7 Renkli DB 4 = 12 Renkli DB 5 = 2 Renkli YB 6 = 4 Renkli YB	0 = Valfsiz (Tek Katalistli) 1 = 2 Katalistli DB 2 = 4 Katalistli DB 3 = 2 Katalistli YB	1 = 1 HAA 2 = 2 HAA 3 = 1 HAA, TTK ile 4 = 2 HAA, TTK ile

*İlave düşük basınç valfi veya yüksek basınç valfi konfigürasyonlarını set olarak sipariş edin (bkz. aksesuarlar)

Otomatik Duvar Paneli

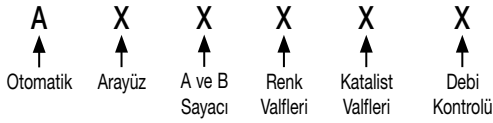

Arayüz	A ve B Sayacı	Renk Valfleri*	Katalist Valfleri	Debi Kontrolü
A D = EasyKey, LCD Ekran ile E = Çoklu Akışkan Merkezi Kontrol Kutusu, LCD Ekransız	0 = Sayaçsız 1 = G3000 A ve B 2 = G3000HR A ve B 3 = 1/8" Coriolis A ve G3000 B 4 = G3000 A ve 1/8" Coriolis B 5 = 1/8" Coriolis A ve G3000HR B 6 = G3000HR A ve 1/8" Coriolis B 7 = 1/8" Coriolis A ve 1/8" Coriolis B	0 = Valfsiz (Tek Renk) 1 = 2 Renkli DB 2 = 4 Renkli DB 3 = 7 Renkli DB 4 = 12 Renkli DB	0 = Valfsiz (Tek Katalistli) 1 = 2 Katalistli DB 2 = 4 Katalistli DB	H = Hayır E = Evet

*İlave düşük basınç valfi veya yüksek basınç valfi konfigürasyonlarını set olarak sipariş edin (bkz. aksesuarlar)

Otomatik RoboMix Paneli

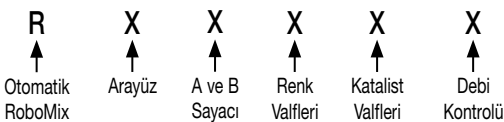

Arayüz	A ve B Sayacı	Renk Valfleri*	Katalist Valfleri	Debi Kontrolü
R D = EasyKey, LCD Ekran ile E = Çoklu Akışkan Merkezi Kontrol Kutusu, LCD Ekransız	0 = Sayaçsız 1 = G250 A ve B 2 = G250HR A ve B	0 = Valfsiz (Tek Renk) 1 = 2 Renkli DB 2 = 4 Renkli DB 3 = 7 Renkli DB 4 = 12 Renkli DB	0 = Valfsiz (Tek Katalist) 1 = 2 Katalistli DB 2 = 4 Katalistli DB	H = Hayır E = Evet

*İlave düşük basınç valflerini set olarak sipariş edin (bkz. aksesuarlar)

Aksesuarlar

Sayaç Setleri

Bir adet debi sayacı, kablo ve donanım içerir

15V804	G3000 Debi Sayacı
15V827	G3000HR Debi Sayacı
15V820	HG6000 Debi Sayacı
15V806	1/8" Coriolis Debi Sayacı
258151	3/8" Coriolis Debi Sayacı
15V807	S3000 (Solvent) Debi Sayacı

Düşük Basıncılı Renk Değişim Setleri

Renk valfleri ve solenoid kontrol modülü içerir

256581	2 Renkli
256582	4 Renkli
256583	7 Renkli
256584	12 Renkli
256585	2 Renkli ve 2 Katalistli
256586	4 Renkli ve 2 Katalistli
256587	4 Renkli ve 4 Katalistli
256588	7 Renkli ve 2 Katalistli
256589	7 Renkli ve 4 Katalistli
256590	12 Renkli ve 2 Katalistli
256591	12 Renkli ve 4 Katalistli
256592	13-18 Renkli
256593	13-24 Renkli
256594	13-30 Renkli
256595	0 Renkli ve 2 Katalistli

Yüksek Basıncılı Renk Değişim Setleri

Renk valfleri ve solenoid kontrol modülü içerir

256596	2 Renkli
256597	4 Renkli
256598	7 Renkli
256599	12 Renkli
256600	2 Renkli ve 2 Katalistli
256601	4 Renkli ve 2 Katalistli
256602	4 Renkli ve 4 Katalistli
256603	7 Renkli ve 2 Katalistli
256604	7 Renkli ve 4 Katalistli
256605	12 Renkli ve 2 Katalistli
256606	12 Renkli ve 4 Katalistli
256607	13-18 Renkli
256608	13-24 Renkli
256609	13-30 Renkli
256610	0 Renkli ve 2 Katalistli

Valf Setleri

Valf, solenoid ve donanım içerir

15V821	Duvar Paneli Atık Valfi
15V354	Duvar Paneli Üçüncü Yıkama Valfi
15V822	RoboMix Paneli Atık Valfi
15V202	RoboMix Paneli Üçüncü Yıkama Valfi
15V077	Paslanmaz Çelik İğne Yüksek Basınç Valfi
15V737	Yağlama Haznesi Yüksek ve Düşük Basınç Valfi İğnesinin ve yatağının yağlanması sağlar
15U932	Karbür Yatak Yüksek Basınç Valfi

Dozlama Setleri

Akışkan manifoldu donanımı içerir

15V034	10 cc Sıralı Dozlama
15V033	25 cc Sıralı Dozlama
15V021	50 cc Sıralı Dozlama
24B618	100 cc Sıralı Dozlama
15U955	0 cc Dinamik Dozlama

RoboMix Panel Setleri

İki adet hava akışı anahtarını ve iki adet tabanca yıkama kutusunu RoboMix paneline bağlamak için kullanılır. Hava akışı anahtarı veya tabanca yıkama kutusu setlerini ayrı olarak sipariş edin.

15V267	RoboMix Paneli Oran Kontrol Seti
15V534	Manuel Tabanca Arayüzü Seti

Bağlantı Setleri

15V825	Ayrık Giriş/Çıkış (I/O) Entegrasyon Kartı Otomatik entegrasyonu ve özel çıkış fonksiyonlarını kontrol etmek için giriş ve çıkışlar içerir
15V331	Ethernet IP Ağ Geçidi Tertibatı
15V963	DeviceNet Ağ Geçidi Tertibatı
15V964	Profibus Ağ Geçidi Tertibatı Otomatik entegrasyon için ağ bağlantısı tertibatı. Ağ geçidi modülü, güç kaynağı ve gövde içerir.
15X492	Ethernet IP Ağ Geçidi Modülü
15V966	DeviceNet Ağ Geçidi Modülü
15V965	Profibus Ağ Geçidi Modülü Otomatik entegrasyon için ağ bağlantısı modülü. Sadece ağ geçidi modülü içerir.
15W023	Bağlantı + Giriş/Çıkış (I/O) Donanım Seti
15V337	Gelişmiş İnternet Arayüzü, Sekiz Girişli Hub Ağ sunucusu modülü, güç kaynağı, sekiz girişli hub ve gövde içerir
15V336	Sekiz Girişli Ethernet Hub'ı Sekiz girişli hub, güç kaynağı ve gövde içerir
121998	7,5 m (25 fit) CAT V Kablo
121999	15 m (50 fit) CAT V Kablo
15V842	30 m (100 fit) CAT V Kablo
15V843	60 m (200 fit) CAT V Kablo

Kablolar

15V213	30 m (100 fit) Elektrik Kablosu
15G710	30 m (100 fit) Fiber Optik Kablo
15U977	12 m (40 fit) Debi Kontrolü Uzatma Kablosu
15U532	0,9 m (3 fit) CAN Kablo
15V205	1,8 m (6 fit) CAN Kablo
15V206	3 m (10 fit) CAN Kablo
15V207	4,5 m (15 fit) CAN Kablo
15V208	7,5 m (25 fit) CAN Kablo
15U533	15 m (50 fit) CAN Kablo

Çeşitli Setler

15V826	Tabanca Yıkama Kutusu Seti Tabanca yıkama kutusu ve kontrol donanımı içerir
570123	Tabanca Yıkama Kutusu Duvara Montaj Seti
15V823	Tabanca Hava Kapama Seti Yıkama esnasında tabancanın atomizasyon havasını otomatik olarak kapatmak ve tabanca yıkama kutusu olmadan sıraları doldurmak için kullanılır
15T632	Hava Akışı Anahtar Seti
15V350	Uzak Operatör İstasyonu Seti
15V256	Manuelden Otomatik Dönüştürme Seti
15X247	Otomatik Atık Seti Tabanca yıkama kutusu olmadan otomatik temizleme özelliğini birleştirmek için kullanılır. Bir atık valfi, solenoid ve donanım içerir
949122	Şeffaf Plastik Statik Mikser
15V536	Solvent Akış Anahtar Yıkama sırasında solvent debisini tespit etmek için kullanılır
15W034	Manuel Sistemler için Alarm Işığı
122193	Otomatik Sistemler için Alarm Işığı
15V950	Zemin Standı Duvar akışkan panelini, EasyKey ekranını ve renk değişimi modülünü monte etmek için gerekli olan donanımı içerir.
197902	EasyKey Boya Koruyucuları EasyKey ekranını kaplamak ve sıçrayan boyalardan korumak için 10 adet tek kullanımlık şeffaf plastik koruyucu içerir
15M483	Uzak Operatör İstasyonu Boya Koruyucuları Uzak operatör istasyonu ekranını kaplamak ve sıçrayan boyalardan korumak için 10 adet tek kullanımlık şeffaf plastik koruyucu içerir
15W600	Duvar Paneli Akışkan Manifoldu Kapağı

Tabanca Yıkama Kutusu Tabanca Tutucuları

198787	Graco Pro Xs2
198405	Graco Pro Xs3, Pro Xs4
196768	Graco PRO 3500, 3500hc, 4500
15T646	Graco AirPro Havalı Püskürtme
196769	Graco Delta Havalı Püskürtme
196770	Graco Alpha
196771	Graco Alpha Plus, Alpha Plus RAC
15G093	Graco G15
15G346	Graco G40, G40 RAC



GRACO HAKKINDA

1926 yılında kurulan Graco, akışkan yönetim sistemleri ve bileşenleri alanında dünya lideridir. Graco ürünleri, ticari ve endüstriyel işletmelerde, araç yağlama işlemlerinde kullanılan birçok akışkanı ve viskoz malzemeyi taşır, ölçer, kontrol eder, dağıtımını yapar ve uygular.

Şirketin başarısı, teknolojik mükemmelliğe olan kararlı bağlılığına, dünya kalitesinde üretimine ve benzersiz müşteri hizmetlerine dayanmaktadır. Çalışılan nitelikli dağıtımıcılar ile Graco, geniş bir alanda akışkan kontrol çözümlerinde kalite standartlarını belirleyen sistemleri, ürünleri ve teknolojiyi sunar. Graco, son kat püskürtme, koruyucu kaplama, boya sirkülasyonu, yağlama, mastik ve yapıştırıcıların uygulanması ile birlikte yapı sektörüne de güçlü ekipmanlar sağlar. Graco'nun devam eden akışkan yönetimi ve kontrolü sektörü yatırımları, küresel pazara yenilikçi çözümler sunmaya devam edecektir.

GRACO MERKEZLERİ

İLETİŞİM

POSTA ADRESİ
Posta Kodu 1441
Minneapolis, MN 55440-1441
Tel: 612.623.6000
Faks: 612.623.6777

AMERİKA

MINNESOTA
Genel Merkez
Graco Inc.
88-11th Avenue N.E.
Minneapolis, MN 55413

AVRUPA

BELÇİKA
Avrupa Merkezi
Graco N.V.
Industrieterrein-Oude Bunders
Slakweidestraat 31
3630 Maasmechelen,
Belçika
Tel: 32.89.770.700
Faks: 32.89.770.777

ASYA PASİFİK

JAPONYA
Graco K.K.
1-27-12 Hayabuchi
Tsuzuki-ku
Yokohama City, Japonya 2240025
Tel: 81.45.593.7300
Faks: 81.45.593.7301

ASYA PASİFİK

ÇİN
Graco Hong Kong Ltd.
Representative Office
Room 118 1st Floor
No.2 Xin Yuan Building
No.509 Cao Bao Road
Shanghai, P.R. Çin 200233
Tel: 86.21.649.50088
Faks: 86.21.649.50077

ASYA PASİFİK

KORE
Graco Korea Inc.
Choheung Bank Building
4th Floor #1599
Gwanyang-Dong, Dongan-Ku,
Anyang-Si, Gyunggi-Do,
Kore 431-060
Tel: 82(Kore).31.476.9400
Faks: 82(Kore).31.476.9801

Bu belgede yer alan tüm yazılı ve görsel veriler baskı sırasında mevcut en son ürün bilgilerini temel alır.
Graco, önceden haber vermeden değişiklik yapma hakkını saklı tutar.

Graco ISO 9001 sertifikasına sahiptir.

Avrupa
+32 89 770 700
FAKS +32 89 770 777
WWW.GRACO.BE