

Airless sprøytepistoler SG2, SG3
Airlesspistoler SG2, SG3
Korkeapaineruiskut SG2, SG3
Airless sprøjtepistoler SG2, SG3

Maksimalt arbeidstrykk 3600 psi (248 bar, 25 MPa)
3600 psi (248 bar, 25 MPa) maximalt arbetstryck
3600 psi (248 bar, 25 MPa) suurin käyttöpain
Maksimalt arbejdstryk: 3.600 psi (248 bar, 25 MPa)

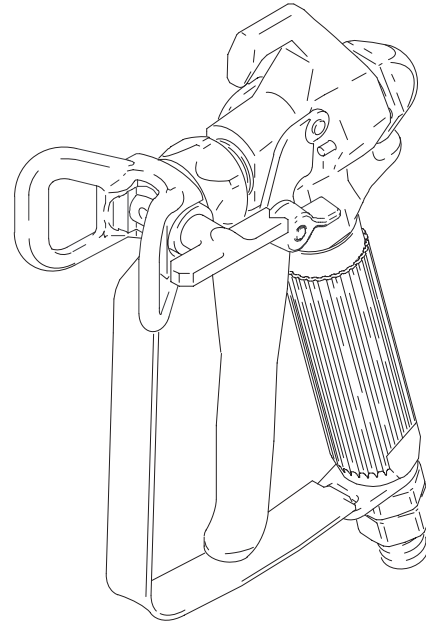

SG2 modell 243011, A
SG2, malli 243011, A
SG2, model 243011, A

Vendbar dyseholder, 515 dyse, RAC IV
Vändbart munstycksskydd, 515 munstycke RAC IV
Käännettävän suuttimen suojus, 515-suutin, RAC IV
Vendbar dyseholder, 515 dyse, RAC IV

SG3 modell 243012, A
SG3, malli 243012, A
SG3, model 243012, A

Vendbar dyseholder, 515 dyse, RAC IV
Vändbart munstycksskydd, 515 munstycke RAC IV
Käännettävän suuttimen suojus, 515-suutin, RAC IV
Vendbar dyseholder, 515 dyse, RAC IV

SG3 modell 246506, A
SG3, malli 246506, A
SG3, model 246506, A

Vendbar dyseholder, 515 Tip, RAC 5
Vändbart munstycksskydd, 515 munstycke, RAC 5
Käännettävän suuttimen suojus, 515-suutin, RAC 5
Vendbar dyseholder, 515 dyse, RAC 5

SG3-E modell 243238, A
SG3-E, malli 243238, A
SG3-E, model 243238, A

Vendbar dyseholder, 515 dyse
Vändbart munstycksskydd, 515 Tip
Käännettävän suuttimen suojus, 515-suutin
Vendbar dyseholder, 515 dyse

SG3-A modell 243382, A
SG3-A, malli 243382, A
SG3-A, model 243382, A

Vendbar dyseholder, 515 dyse
Vändbart munstycksskydd, 515 Tip
Käännettävän suuttimen suojus, 515-suutin
Vendbar dyseholder, 515 dyse

Alle modeller er ikke tilgjengelige i alle land.
Alla modeller kan ej fås i alla länder
Kaikkia malleja ei ole saatavissa kaikista maista
Alle modeller fås ikke i alle lande.

243012

05963

⚠ ADVARSEL

Brann- og eksplosjonsfare: Gasser fra løsningsmidler og maling kan antennes og eksplodere.

Unngå brann og eksplosjon ved å ta følgende forholdsregler:

- **Det må alltid være meget god ventilasjon der sprøyten brukes.**
- Fjern alt som kan antenne; slik som åpen ild, sigaretter og plastduker, som kan danne elektrostatisk gnister. El-kabler må ikke koples til eller fra strømuttak, og elektriske lysbrytere må ikke slås av eller på i arbeidsområdet.
- Sprøyten, gjenstanden som skal sprøytes og alle spenn med maling og løsningsmiddel må jordes.
- Hold pistolen godt mot siden av et jordet spenn mens avtrekkeren trekkes inn og væsken sprøytes ned i spennet.
- Bruk kun elektrisk ledende høytrykksslang.
- Ikke bruk 1,1,1-triklor-etan, metylenklorid, andre halogeniserte hydrokarbonløsningsmidler eller væsker som inneholder slike løsningsmidler i aluminiumsutstyr under trykk. Slik bruk av løsningsmidler/væsker kan resultere i at det oppstår en farlig kjemisk reaksjon som kan forårsake eksplosjon.



⚠ VARNING

Brand- och explosionsrisk: Ångor från lösningsmedel och färg kan antändas eller explodera.

Undvik risken för brand och explosion genom att:

- **Bara spruta i ett välventilerat utrymme.**
- Avlägsna alla gnistkällor, t ex sparlågor, cigarretter och gnistor av statisk elektricitet från plastdraperier. Sätt inte i och ta inte ur elkontakter och slå inte av och på strömbrytare i sprutboxen.
- Jorda sprutan, arbetsstycket, färg- och lösningsmedelskärl.
- Hålla pistolen stadigt mot kanten när pistolen trycks av ner i det jordade kärlet.
- Använd endast ledande högtrycksfärgslang.
- Använd inte 1,1,1-trikloroetan, metylenklorid, andra klorerande kolväten eller vätskor som innehåller sådan lösningsmedel i tryckutrustning som innehåller aluminiumkomponenter. Det kan leda till en kemisk reaktion med risk för explosion.

Fare for væskeinjeksjon forårsaket av høyt trykk: Sprut eller lekkasje under høyt trykk kan sprøyte væske inn i kroppen.

Unngå væskeinjeksjon ved å alltid ta følgende forholdsregler:

- Lås avtrekkersikringen når du ikke sprøyter.
- Hold kroppen unna dysen og lekkasjer.
- Bruk aldri sprøyten uten at dyseholderen sitter på.
- **AVLAST TRYKKET** når du stopper sprøytearbeidet eller før du utfører service på sprøyten.
- Bruk aldri komponenter med mindre trykkapasitet enn sprøyten *maksimale arbeidstrykk*.
- La aldri barn få lov til å bruke denne sprøyten.

Hvis du skulle få høytrykksvæske under huden, kan skaden kanskje se ut som et "vanlig sår". Dette er imidlertid en alvorlig skade! Søk legehjelp øyeblikkelig.

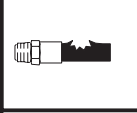

Risk för vätskeinträngning och höga tryck: Strålar med högt tryck kan tränga in i kroppen.

Skydda mot vätskeinträngning genom att alltid:

- Låsa avtryckarspärren när du ikke sprutar.
- Hålla er på avstånd från munstycke och läckor.
- Aldrig spruta utan munstycksskydd.
- **AVLASTA TRYKKET** om sprutningen avbryts och om service utförs på sprutan.
- Använd inte komponenter med lägre märktryck än sprutans *maximala arbetstryck*.
- Låt aldrig barn använda apparaten.

Har vätska trängt in genom huden, kan skadan se ut som "bara ett sår". Men det är en allvarlig skada! Sök omedelbart läkare.

⚠ VAARA

Tulipalon ja räjähdysvaara: Liuotin- ja maalihöyryt voivat syttyä tai räjähtää.

Ehkäise tulipalo- ja räjähdysvaara seuraavasti:

- **Käytä laitetta ainoastaan sellaisissa tiloissa, joissa on erittäin hyvä ilmanvaihto.**
- Poista kaikki sytytyslähteet, kuten sytytysliekit, savukkeet ja muovisten suojaverhojen staattinen sähkö. Älä kytkä äläkä irrota virtajohtoja tai käytä valokatkaisimia ruiskutusalueella.
- Maadoita maaliruisku, ruiskutettava kohde, maali- ja liuotinstiivit.
- Pidä pistoolia tukevasti maadoitettua astiaa vasten, kun vedät liipaisimesta.
- Käytä ainoastaan sähköä johtavaa korkeapainemaalausletkua.
- Älä käytä 1,1,1-trikloroetaania, metyyliekloridia, muita halogenoituja hiilivetyliuottimia tai niitä sisältäviä nesteitä alumiinisessa paineastiassa. Tällainen käyttö saattaa aiheuttaa kemiallisen reaktion ja mahdollisesti räjähdysvaaran.



⚠ ADVARSEL

Brand- og eksplosjonsfare: Damp fra oppløsningsmidler eller maling kan eksplodere eller antænde.

Forebygelse af brand- og eksplosionsrisiko:

- **Må kun anvendes på steder med særligt gode udluftningsforhold.**
- Fjern alle antændelseskilder, f.eks. vågeblus og cigaretter og undgå statiske buedannelser fra plastforhæng. Sæt ikke stik i stikkontakter, tag ikke stik ud, og tænd og sluk ikke lys i sprøjteområdet.
- Forbind sprøjten, den genstand, der sprøjtes, samt spande med maling og opløsningsmiddel til jord.
- Hold pistolen godt fast mod siden af en jordforbundet metalspand, før pistolens aftrækker aktiveres.
- Anvend kun elektrisk ledende airless slanger.
- Anvend ikke 1,1,1-trichloroethan, methylenklorid, andre halogen-substituerede kulbrinteopløsninger eller væsker, der indeholder sådanne opløsningsmidler, i tryksat udstyr, der er fremstillet af aluminium. Dette kan medføre en kemisk reaktion, der kan indebære risiko for eksplosion.

Nesteen tunkeutumisen ja korkean paineen aiheuttama vaara: Korkeapainesuihkusta tai vuodoista voi tunkeutua nestettä kehoon.

Ehkäise tunkeutumisvammat seuraavasti:

- Lukitse liipaisimen varmistussalpa, kun lopetat ruiskutuksen.
- Pysy kaukana suuttimesta ja vuodoista.
- Älä koskaan ruiskuta ilman suuttimen suojusta.
- Suorita **PAINEENPOISTO**, jos lopetat ruiskutuksen tai alat huoltaa maaliruiskua.
- Älä käytä osia, joiden nimellinen paineenkesto on pienempi kuin maaliruiskun *suurin käyttöpain*.
- Älä anna tätä laitetta koskaan lasten käyttöön.

Jos korkeapaineinen neste lävistää ihon, vamma saattaa näyttää "peikkältä haavalta". Kyseessä on kuitenkin vakava tapaturma! Hakeudu välittömästi lääkärin hoitoon.

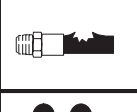

Fare for væskeinjicering og højt tryk: Sprøjt eller utætheder fra højtryksudstyr kan medføre, at væske injiceres ind i kroppen.

For at forebygge risikoen for væskeinjicering skal følgende altid overholdes:

- Aktivér aftrækkersikringen, når sprøjten ikke anvendes.
- Hold sikker afstand til dyser og eventuelle lækager.
- Foretag aldrig sprøjtearbejde uden en dyseholder.
- Foretag **TRYKAFLASTNING**, når du standser sprøjtearbejdet eller udfører vedligeholdelsesarbejde.
- Brug ikke komponenter, der er normeret til mindre end sprøjten *maksimale arbejdsstryk*.
- Lad aldrig børn betjene dette udstyr.

Hvis væske under højtryk trænger gennem huden, kan skaden se ud som et "almindeligt snitsår", men den skal behandles som en alvorlig personskade! Søg lægehjælp øjeblikkeligt.

Identifikasjon av komponenter / Komponenters funktion och placering Osat ja niiden toiminta / Komponentoversigt

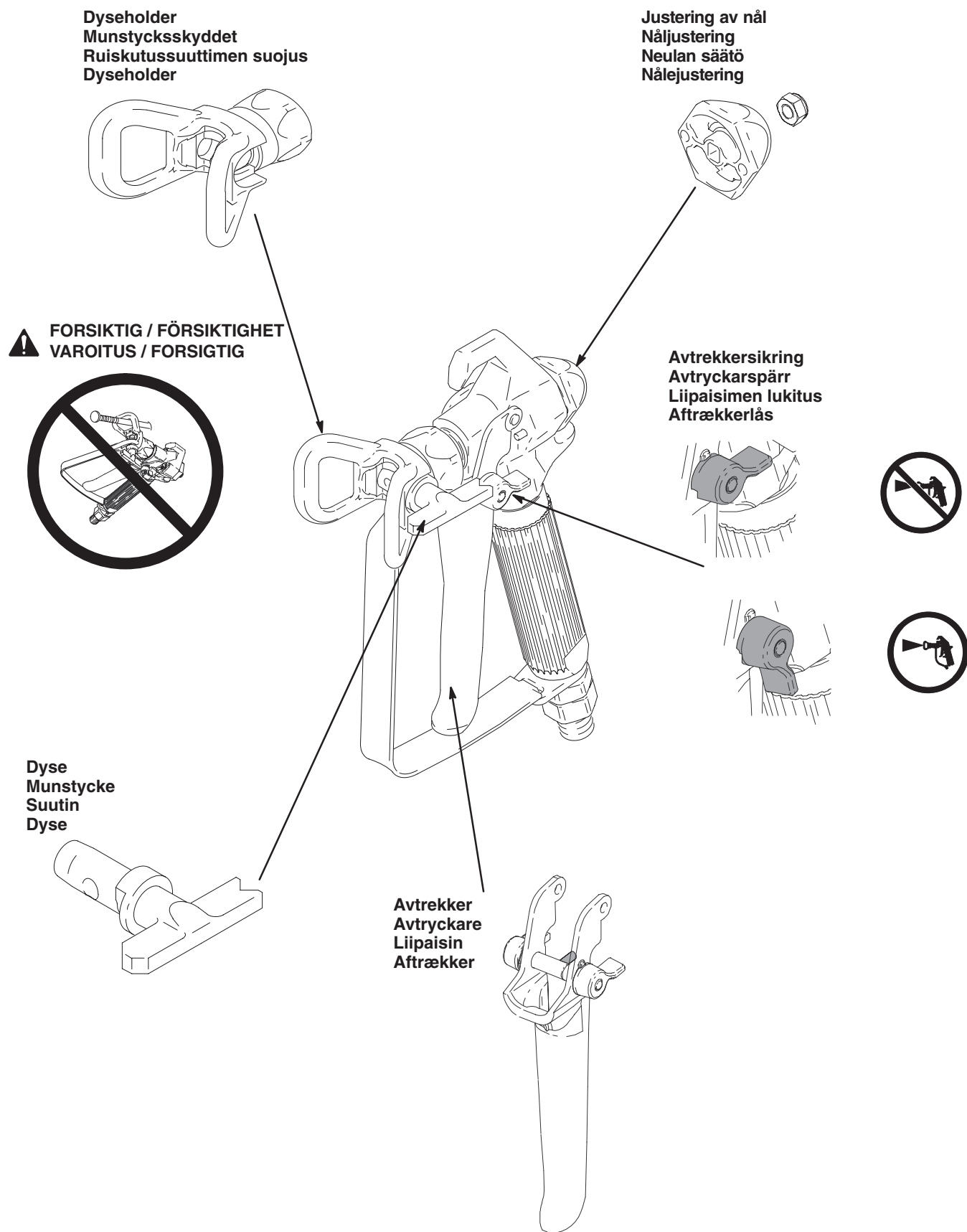

TRYKKAVLASTNING / TRYCKAVLASTNING PAINEENPOISTO / TRYKAFLASTNING



Følg 1–7 når du stopper sprøytingen.
Gör enligt 1–7 när sprutningen avbryts.
Noudata kohtien 1–7 ohjeita, kun lopetat ruiskutuksen.
Følg trin 1-7, når du standser sprøjtearbejdet.

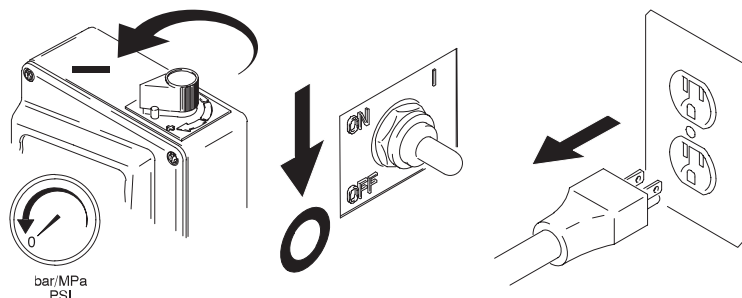

1. Skru trykket helt ned. Slå AV (OFF) sprøyten.
Ta ut stikkkontakten.
Vrid ner till lägsta trycket. Stäng av sprutan. Dra ur sladden.
Käännä paine pienimpään asetukseensa.
Kytke maaliruisku asentoon OFF. Kytke virta pois.
Drej trykreguleringsknappen til den laveste indstilling. Sluk for sprøyten.
Tag stikket ud af stikkontakten.

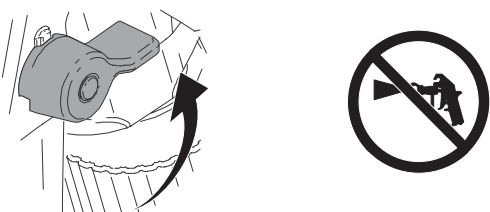

2. Lås avtrekkersikringen.
Lås avtryckarspärren.
Aseta liipaisimen lukko.
Indstil aftrækkerlåsen.

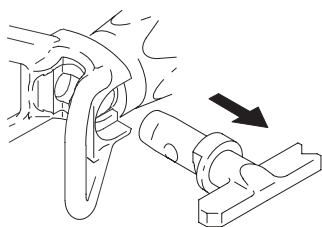

3. Ta av dysen.
Ta bort munstycket.
Irrota suutin.
Afmonter dysen.

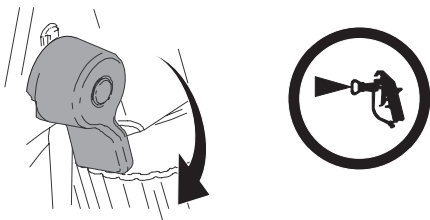

4. Frigjør avtrekkersikringen.
Frigör avtryckarspärren.
Irrota liipaisimen lukko.
Fjern aftrækkerlåsen.

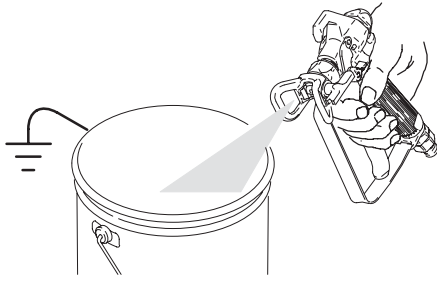

5. Rett sprøytepistolen ned i et jordet metallspann og trekk inn avtrekkeren.
Tryck av med pistolen riktad ner i ett jordat metallkärl.
Laukaise pistooli maadoitettuun metalliastiaan.
Aktivér pistolen ned i en jordforbundet metalspand.

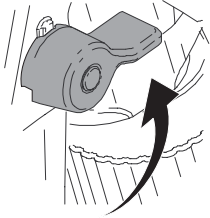

6. Lås avtrekkersikringen.
Lås avtryckarspärren.
Aseta liipaisimen lukko.
Indstil aftrækkerlåsen.

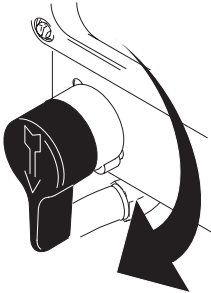

7. Sett ventilen Prime/Spray på PRIME.
Vrid luftnings-/sprutningsventilen till PRIME.
Käännä esitäyttö/ruiskuventtiili ESITÄYTTÖASENTOON.
Drej spæde/sprøjtevælgeren til stillingen PRIME (spædning).

INNSTILLING AV DYSERETNING / RIKTA STRÅLEN SUIHKUN SUUNTAUS / INDSTILLING AF DYSERETNING



1. Avlast trykket, side 4.

Avlasta trycket, sidan 4.

Poista paine, sivu 4.

Reducer trykket, se side 4.

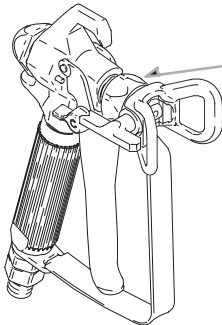

2. Løsne låsemutteren på dyseholderen.

Lossa munstycksskyddets låsmutter.

Löysää suuttimen suojuksen kiinnitysmutteria.

Løsn dyseholderens omløbermøtrik.

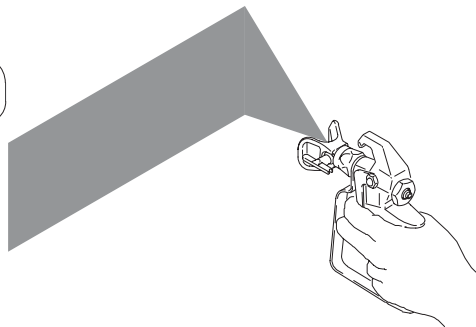
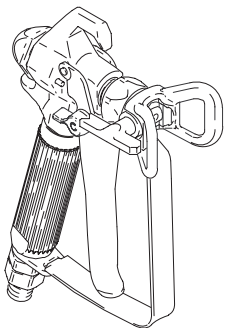

3. Drei dyseholderen horisontalt for å få et horisontalt sprøytebilde.

Vrid munstycksskyddet horisontellt för att få en horisontell sprutbild.

Käännä suutin vaaka-asentoon, jos haluat ruiskuttaa vaakakuviota.

Drej dyseholderen vandret for at sprøjte i et vandret mønster.

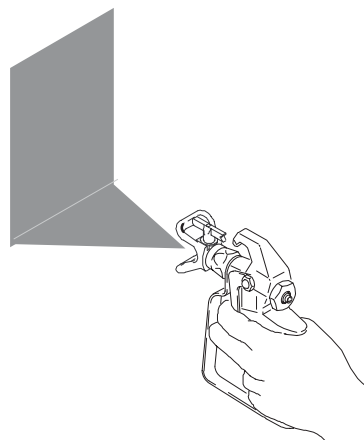
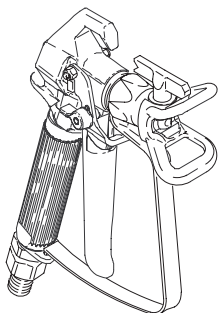

4. Drei dyseholderen vertikalt for å få et vertikalt sprøytebilde.

Vrid munstycksskyddet vertikalt för att få en vertikal sprutbild.

Käännä suutin pystyasentoon, jos haluat ruiskuttaa pystykuviota.

Drej dyseholderen lodret for at sprøjte i et lodret mønster.

JUSTERING AV SPRAY / JUSTERA STRÅLEN SUIHKUN SÄÄTÖ / JUSTERING AF SPRØJTEVIFTE



1. Lås avtrekkersikringen.
Lås avtryckarspärren.
Aseta liipaisimen lukko.
Indstil aftrækkerlåsen.

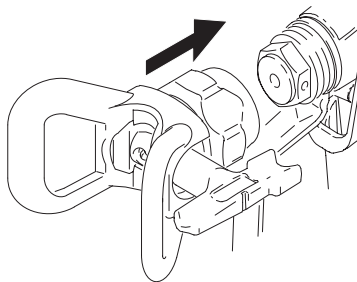
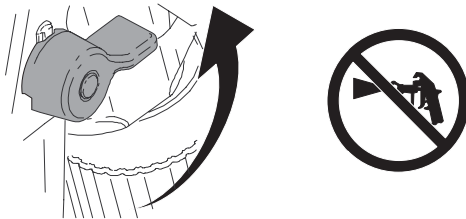

2. Monter dysen og dyseholderen.
Montera munstycke och skydd.
Asenna suutin ja suojus.
Monter dysen og dyseholderen.

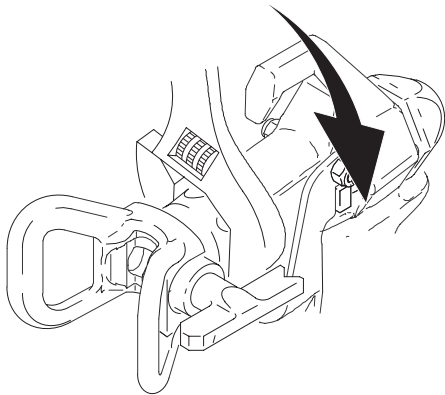

3. Trekk til låsemutteren.
Dra åt låsmuttern.
Kiristä kiinnitysmutteri.
Tilspænd omløbermøtrikken.

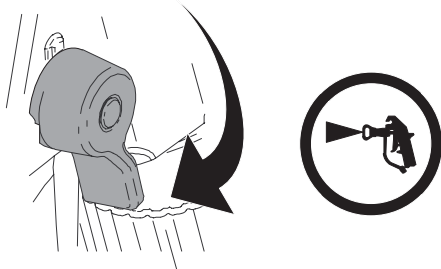

4. Frigjør avtrekkersikringen.
Frigör avtryckarspärren.
Irrota liipaisimen lukko.
Fjern aftrækkerlåsen.

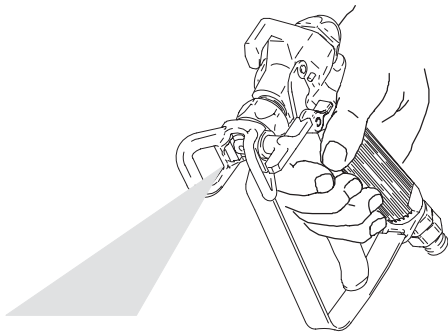

5. Trekk inn pistolavtrekkeren.

Tryck av pistolen.

Vedä liipaisimesta.

Aktivér pistolen.

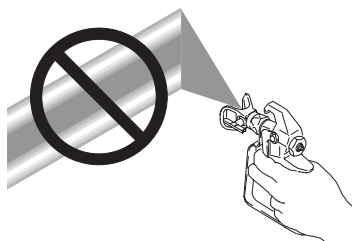

6. Hold pistolen loddrett, ca. 30 cm) fra flaten.

Du skal sette pistolen i bevegelse før du trekker inn avtrekkeren for å sprøyte.

Håll pistolen vinkelrätt cirka 30 cm från ytan.

Rör först pistolen och tryck sedan in avtryckaren för att spruta.

Pidä pistoolia kohtisuorassa noin 304 mm:n päässä maalattavasta pinnasta. Liikuta ensin pistoolia ja vedä vasta sitten liipaisimesta.

Hold pistolen vandret, ca. 30 cm fra overfladen. Bevæg pistolen, og tryk derefter på aftrækkeren for at sprøjte.

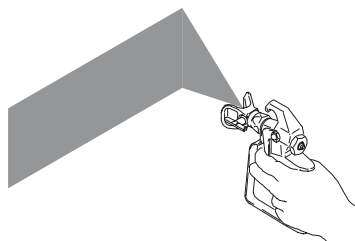

7. Øk trykket i pumpen sakte helt til

dekningen er jevn og ensartet.

Öka pumptrycket sakta till täckningen blir jämn och enhetlig.

Nosta pumpun painetta hitaasti, kunnes nestepinta on tasainen ja yhtenäinen.

Øg langsomt pumpetrykket, indtil spredningen er jævn og ensartet.

RENSING AV DYSE / RENSA TUKOKSEN SELVITYS / FJERNELSE AF TILSTOPNING



1. **Avlast trykket, side 4.**
Avlasta trykket, sidan 4.
Poista paine, sivu 4.
Reducer trykket, se side 4.

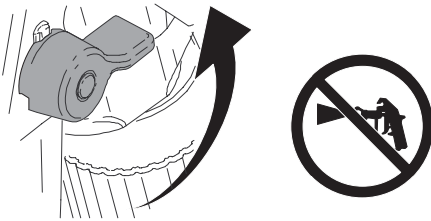

2. **Lås avtrekkersikringen.**
Lås avtryckarspärren.
Aseta liipaisimen lukko.
Indstil aftrækkerlåsen.

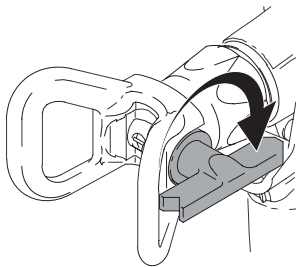

3. **Drei dysen 180°.**
Vrid munstykket 180°.
Kierrä suutinta 180°.
Drej dysen 180°.

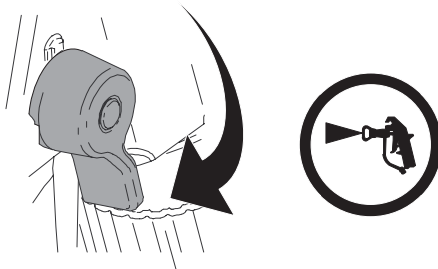

4. **Frigjør avtrekkersikringen.**
Frigör avtryckarspärren.
Irrota liipaisimen lukko.
Fjern aftrækkerlåsen.

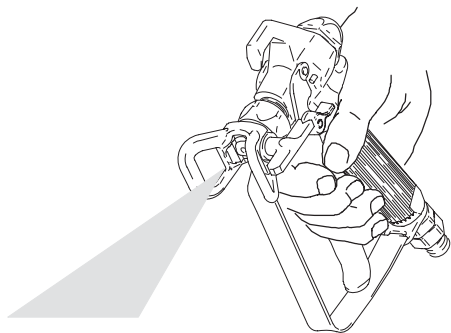

5. For å rensa dysen, trekk inn avtrekkeren mens pistolen rettes ned i et spann eller ned mot bakken.
Tryck av pistolen ner i kärlet eller mot marken för att få bort stoppet.
Poista tukos astiaan tai maahan painamalla pistoolin liipaisimesta.
Aktivér pistolen ned i en spand eller mod jorden for at fjerne det, der tilstopper dysen.

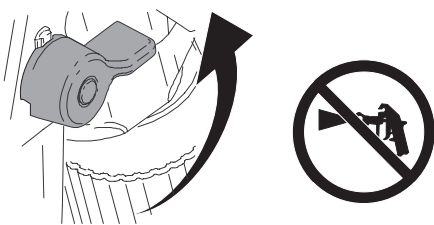

6. Lås avtrekkersikringen.
Lås avtryckarspärren.
Aseta liipaisimen lukko.
Indstil aftrækkerlåsen.

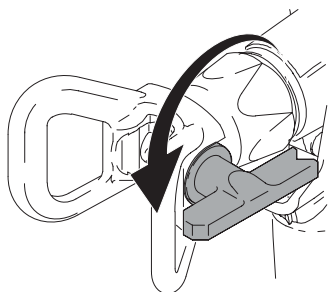

7. Drei dysen 180°.
Vrid munstycket 180°.
Kierrä suutinta 180°.
Drej dysen 180°.

SKIFTE AV NÅL / BYT NÅL NEULAN VAIHTO / UDSKIFTNING AF NÅL



1. Avlast trykket, side 4.

Avlasta trykket, sidan 4.

Poista paine, sivu 4.

Reducer trykket, se side 4.

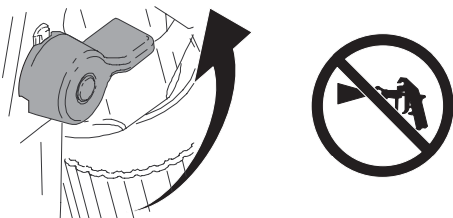

2. Lås avtrekkersikringen.

Lås avtryckarspärren.

Aseta liipaisimen lukko.

Indstil aftrækkerlåsen.

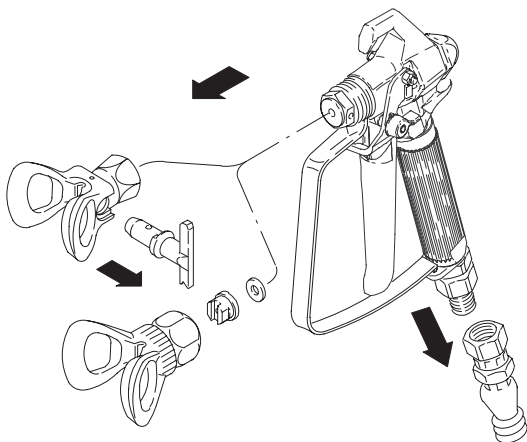

3. Ta av dysen og dyseholderen og skru pistolen av væskeslangen.

Ta bort munstycket och skyddet och koppla bort pistolen från färgslangen.

Irrota suutin ja suojus ja irrota pistooli nesteletkusta.

Fjern sprøjtedyse og dyseholderen, og afmonter pistolen fra væskeslangen.

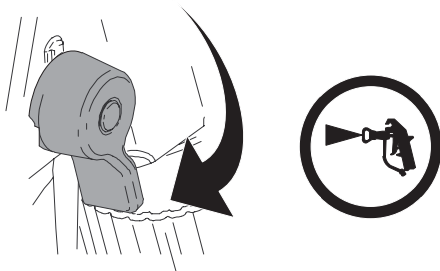

4. Frigjør avtrekkersikringen.

Frigör avtryckarspärren.

Vapauta liipaisimen lukko.

Frigør aftrækkerlåsen.

-
5. Trekk inn avtrekkeren mens du skrur løs nålen.
Håll in avtryckaren medan spridaren skruvas loss.
Vedä liipaisimesta, kun irrotat hajotinta.
Tryk på aftrækkeren, mens forstøveren skrues af.

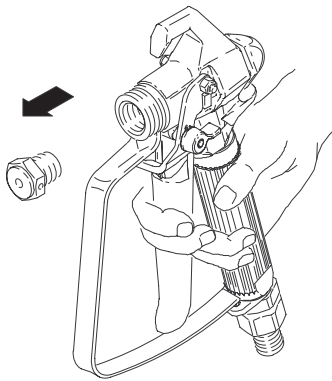

-
6. Skru av låsemutteren og lokket i enden.
Ta bort låsmuttern och locket.
Irrota lukkomutteri ja päätysuojus.
Fjern låsemøtrikken og endedækslet.

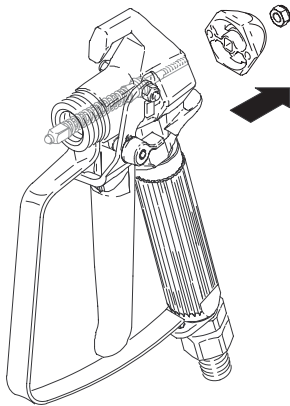

-
7. Bank ut nålen.
Knacka ur nålen.
Napauta neula ulos.
Bank nålen ud.

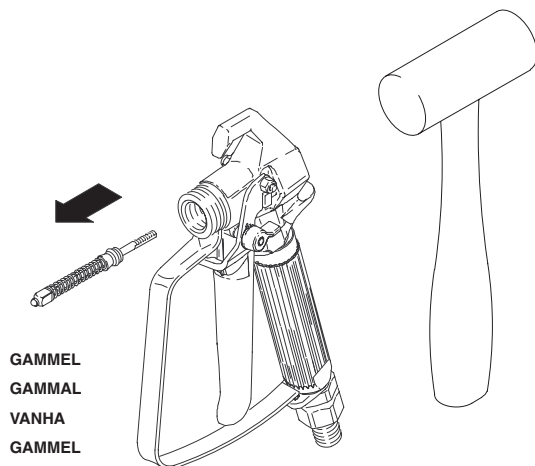

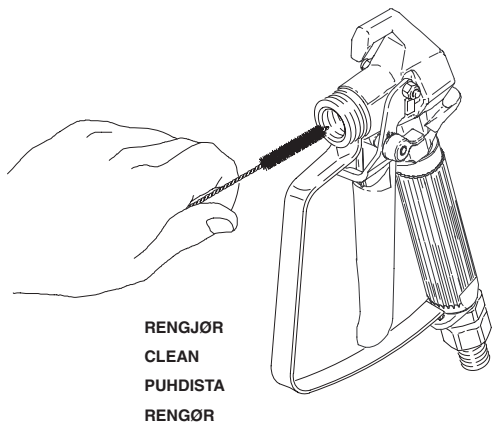

8. Rengjør de innvendige kanalene i pistolen.
Rengör kanalerna i pistolen.
Puhdista pistoolin sisäiset kanavat.
Rengør pistolens indvendige passager.

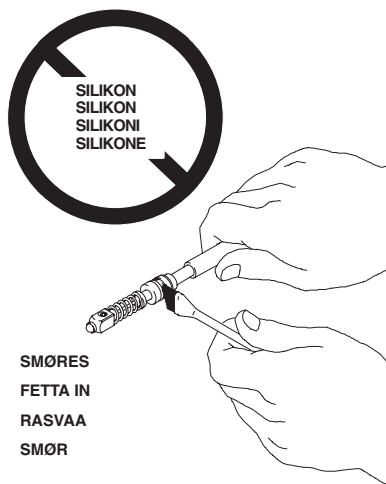

9. Smør o-ringene til den nye nålen med et *silikonfritt* fett.
Fetta in o-ringarna på den nya nålen med *silikonfritt* fett.
Rasvaa uuden neulan O-renkaat *silikonittomalla* rasvalla.
Smør O-ringene på den nye nål med et smøremiddel, der *ikke inneholder silikone*.

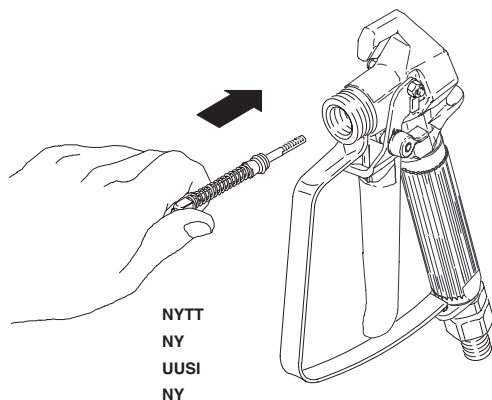

10. Før den nye nålen inn i pistolen.
Trä in den nya nålen i pistolen.
Ohjaa uusi neula pistooliin.
Før den nye nål ind i pistolen.

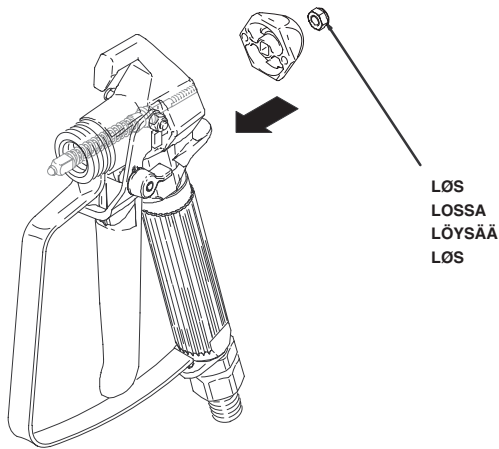

11. Skru locket i enden og låsemutteren løst på.
 Montera locket och skruva åt låsmutterna löst.
 Asenna päätysuojus ja lukkomutteri löysästi.
 Monter endedækslet og låsemøtrikken løst.

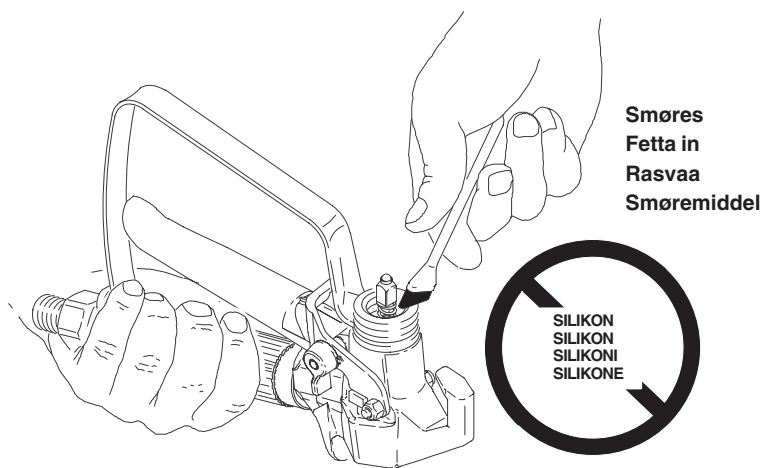

12. Smør o-ringene til den nye nålen med et *silikonfritt* fett.
 Fetta in o-ringarna på den nya nålen med *silikonfritt* fett.
 Rasvaa uuden neulan O-renkaat *silikonittomalla* rasvalla.
 Smør O-ringene på den nye nål med et smøremiddel, der *ikke* indeholder *silikone*.

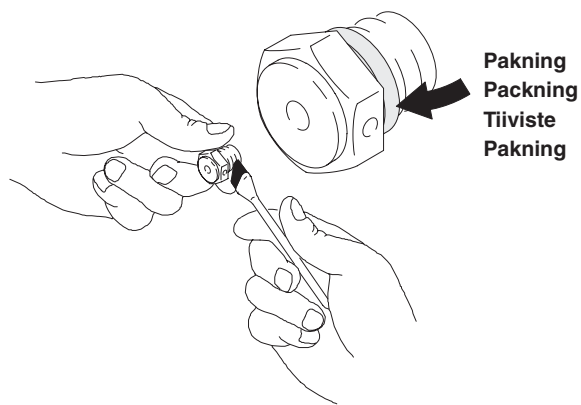

13. Smør gjengene på nålen/setet. Sett pakningen på nålen/setet.
 Fetta in gängorna för spridaren/sätet.
 Sätt på packningen på spridaren/sätet.
 Rasvaa hajottimen/istukan kierteet.
 Aseta tiiviste hajottimeen/istukkaan.
 Smør fedt på gevindet af forstøveren/sædet.
 Anbring pakningen på forstøveren/sædet.

19–24 N.m
 19–24 N.m
 26–32 ft-lb (19–24 Nm)
 19-24 Nm

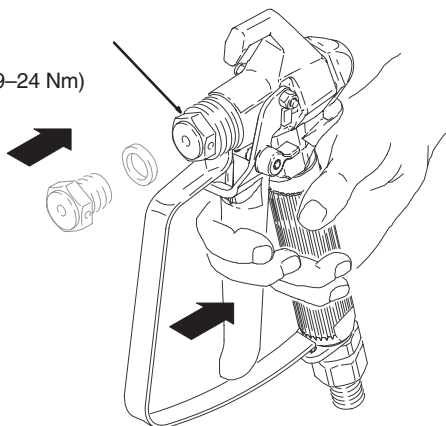

14. Klem på avtrekkeren mens du monterer pakningen og nålen/setet. Trekk til med et moment på 19–24 N•m.
 Tryck in avtryckaren när packningen och spridaren/sätet monteras. Dra åt till moment 19–24 N•m.
 Purista liipaisinta, kun asennat tiivistettä ja hajotinta/istukkaa. Kiristä momenttiin 19–24 N•m (26–32 ft lb).
 Tryk på aftrækkeren, mens pakningen og forstøveren/sædet monteres. Tilspænd med et moment på 19-24 Nm.

JUSTER NÅLEN / JUSTERA NÅLEN NEULAN SÄÄTÖ / JUSTERING AF NÅL

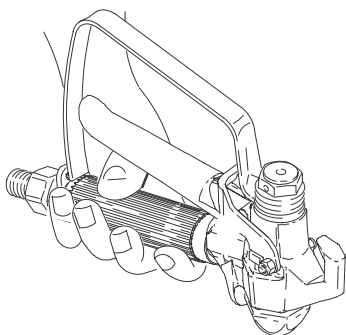

1. Hold pistolen slik at munningen vender rett opp.
Håll pistolen med munstycket rakt upp.
Pidä pistoolia niin, että suutin on pystysuorassa.
Hold pistolen med løbet lige opad.

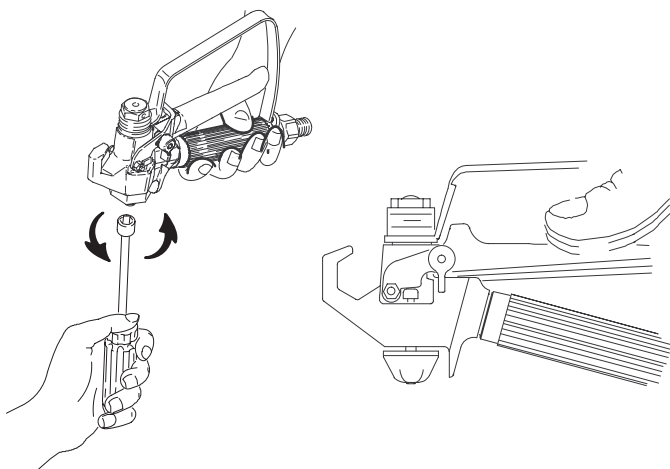

2. Drei låsemutteren med urviseren helt til du ser og kjenner at avtrekkeren løfter seg litt.
Vrid låsmuttern medurs tills du ser och känner att avtryckaren lyfts något.
Käännä lukkomutteria myötäpäivään, kunnes näet ja tunnet liipaisimen nousevan hieman.
Drej låsemøtrikken med uret, indtil du mærker og ser aftrækkeren hæve sig lidt.

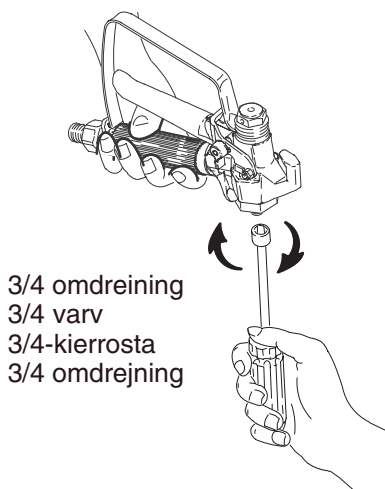

3. Drei låsemutteren 3/4 omdreining mot urviseren.
Vrid låsmutter moturs trekvarts varv.
Kierrä lukkomutteria 3/4-kierrosta vastapäivään.
Drej låsemøtrikken 3/4 omgang mod uret.

OBS: Når nålen er riktig justert vil avtrekkeren bevege seg fritt.

ANM: När nålen är rätt inställd kan avtryckaren röras fritt.

HUOMAUTUS: Kun neula on oikein säädetty, liipaisin liikkuu vapaasti.

BEMÆRK: Når nålen er korrekt justeret, kan aftrækkeren bevæge sig frit.

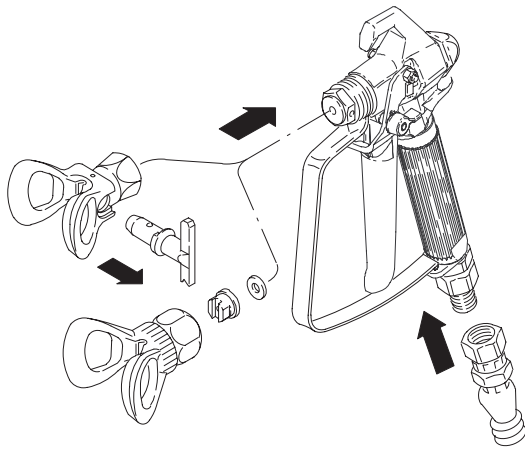

4. Kople til væskeslangen, monter dysen og dyseholderen.
Anslut vätskeslangen, sätt på munstycke och munstycksskydd.
Liitä nesteletku, asenna suutin ja suojus.
Tilslut væskeslangen, og monter dysen og dyseholderen.

5. Fyll opp sprøyten. Se instruksjonsboken som tilhører sprøyten.
Lufta sprutan. Se handboken till sprutan.
Esitäytä ruiskupistooli. Katso ruiskun käyttöohjeita.
Spæd sprøjten. Se brugerhåndbogen til sprøjten.



6. Rett pistolen ned i et jordet metallspann, og trekk inn avtrekkeren helt til væsken renner ut av pistolen.
Tryck av pistolen ner i ett jordat metallkärl tills vätska strömmar ur pistolen.
Laukaise pistoolia maadoitettuun metallisankoon, kunnes pistoolista virtaa nestettä.
Aktivér pistolen ned i en jordforbundet metalspand, indtil der strømmer væske fra pistolen.



7. Slipp avtrekkeren. Væskestrømmen skal stoppe øyeblikkelig.
Släpp avtryckaren. Vätskan ska sluta strömma omedelbart.
Vapauta liipaisin. Nestevirtauksen on loputtava välittömästi.
Slip aftrækkeren. Væskestrømmen skal standse omgående.

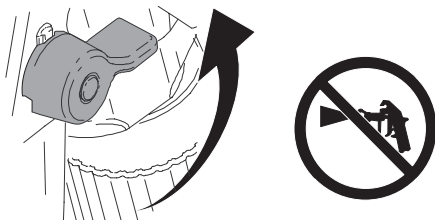

8. Lås avtrekkersikringen.
Lås avtryckarspärren.
Aseta liipaisimen lukko.
Indstil aftrækkerlåsen.



9. Forsøk å trekke inn avtrekkeren.
Det skal ikke komme væske ut av pistolen.
Försök trycka in avtryckaren. Det ska inte komma någon vätska.
Yritä liipaista pistoolia. Nestettä ei saa tulla.
Forsøg at aktivere pistolen. Der må ikke strømme væske ud.



10. Hvis pistolen ikke består begge disse testene, , **avlast trykket**, ta av slangen og juster nålen på nytt.
Gjenta testene.
Avlasta trycket, koppla bort färgslangen och justera nålen igen om pistolen inte klarar endera av proven.
Prova igen.
Jos jompikumpi testeistä epäonnistuu, **poista paine**, irrota letku, säädä neula uudelleen ja toista testit.
Hvis pistolen ikke består nogen af disse prøver, skal **trykket reduceres**.
Afmonter derefter slangen, juster nålen igen, og gentag prøverne.

Deletegning / Sprängskiss Osapiirustus / Deltegning

243011, A
243012, A
246506, A

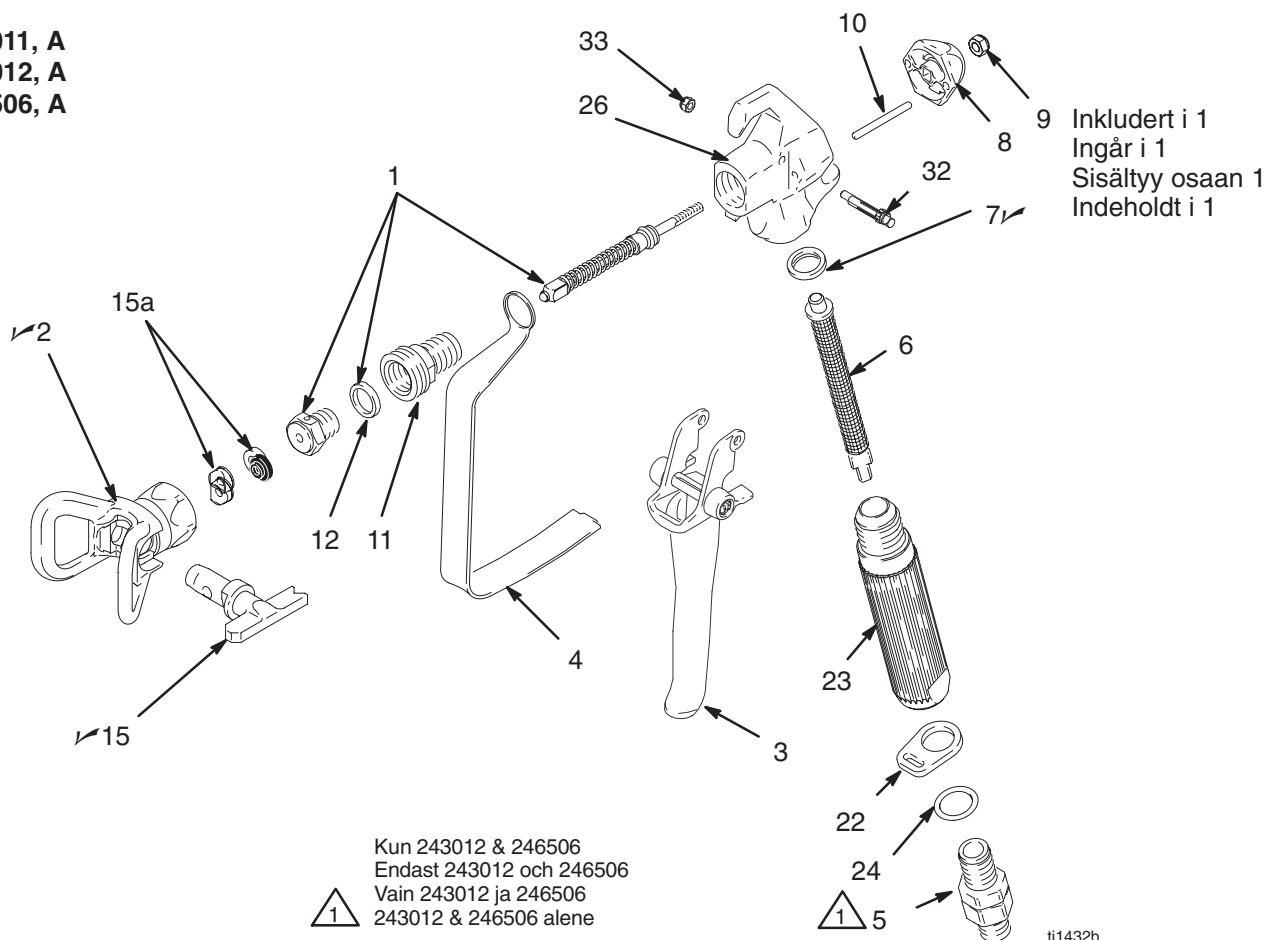

Deleliste / Reservdelislista

Osaluettelo / Delliste

Ref. No.	Part No.	Description	Qty.	Ref. No.	Part No.	Description	Qty.
1	243092	KIT, repair, gun, SG2/SG3 includes 9, 12	1	23		HANDLE, gun	
	218070	KIT, repair, gun SG3-E/SG3-A includes 9, 12	1		195393	SG2	1
2✓		GUARD, tip	1		195788	SG3, SG3-E	1
	237859	RAC IV (243011, 243012)	1		195920	SG3-A	1
	243161	RAC 5 (246506)	1	24	115485	O-RING	1
3	243353	TRIGGER, repair kit includes 32, 33, SG2, SG3, SG3-E	1	26		HOUSING, fluid	
	243639	TRIGGER, repair kit includes 32, 33, SG3A	1		195389	SG2	1
4	195495	GUARD, trigger	1		195390	SG3 ALL	1
5	238817	KIT, swivel (243012, 246506)	1	32	177538	STUD, trigger	1
	195384	ADAPTER, gun inlet (243011)	1	33	105334	NUT, lock, hex	1
6✓	243084	FILTER, gun, SG2/SG3	1	▲ Nye merker, etiketter og kort med "Fare" og "Advarsel" leveres gratis.			
	218131	FILTER, gun, SG3-E/SG3-A	1	✓ Ha følgende reservedeler for hånd for å redusere servicetiden.			
7✓	179733	SEAL, sleeve	1	▲ Ersättningsetiketter för Fara och Varning kan fås kostnadsfritt.			
8	195395	CAP, end	1	✓ Håll dessa reservdelar i lager för att minska stilleståndstiden.			
9	115483	LOCKNUT, SG2/SG3	1	▲ Hengenvaaran ja vaaran varakylttejä, -tarroja ja -kortteja on saatavissa veloituksetta.			
	107110	LOCKNUT, SG3-E/SG3-A	1	✓ Pidä näitä osia varastossa seisokkiajan vähentämiseksi.			
10	115484	PIN, actuator	2	▲ Ekstra fare- og advarselsmærkater, -skilte og -kort fås uden beregning.			
11	195419	HOUSING, needle	1	✓ Disse dele bør være til rådighed for at nedsætte nedetiden.			
12	156766	GASKET	1				
13	241865	NEEDLE, gun metal seal)	1				
15✓		TIP, spray, cylinder					
	221515	RAC IV, (243011, 243012)	1				
	286515	RAC 5, (246506)	1				
15a		KIT, seal					
	243004	RAC IV (243011, 243012) (includes 2 rubber gaskets and 2 metal seals)	1				
	243281	RAC 5 (246506) (includes 5 rubber gaskets and 5 metal seals)	1				
22	113409	RETAINER, guard	1				

Graco Standard Garanti / Graco standardgaranti Gracon normaali takuu / Gracos standardgaranti

Graco warrants all equipment referenced in this document which is manufactured by Graco and bearing its name to be free from defects in material and workmanship on the date of sale by an authorized Graco distributor to the original purchaser for use. With the exception of any special, extended, or limited warranty published by Graco, Graco will, for a period of twelve months from the date of sale, repair or replace any part of the equipment determined by Graco to be defective. This warranty applies only when the equipment is installed, operated and maintained in accordance with Graco's written recommendations.

This warranty does not cover, and Graco shall not be liable for general wear and tear, or any malfunction, damage or wear caused by faulty installation, misapplication, abrasion, corrosion, inadequate or improper maintenance, negligence, accident, tampering, or substitution of non-Graco component parts. Nor shall Graco be liable for malfunction, damage or wear caused by the incompatibility of Graco equipment with structures, accessories, equipment or materials not supplied by Graco, or the improper design, manufacture, installation, operation or maintenance of structures, accessories, equipment or materials not supplied by Graco.

This warranty is conditioned upon the prepaid return of the equipment claimed to be defective to an authorized Graco distributor for verification of the claimed defect. If the claimed defect is verified, Graco will repair or replace free of charge any defective parts. The equipment will be returned to the original purchaser transportation prepaid. If inspection of the equipment does not disclose any defect in material or workmanship, repairs will be made at a reasonable charge, which charges may include the costs of parts, labor, and transportation.

THIS WARRANTY IS EXCLUSIVE, AND IS IN LIEU OF ANY OTHER WARRANTIES, EXPRESS OR IMPLIED, INCLUDING BUT NOT LIMITED TO WARRANTY OF MERCHANTABILITY OR WARRANTY OF FITNESS FOR A PARTICULAR PURPOSE.

Graco's sole obligation and buyer's sole remedy for any breach of warranty shall be as set forth above. The buyer agrees that no other remedy (including, but not limited to, incidental or consequential damages for lost profits, lost sales, injury to person or property, or any other incidental or consequential loss) shall be available. Any action for breach of warranty must be brought within two (2) years of the date of sale.

GRACO MAKES NO WARRANTY, AND DISCLAIMS ALL IMPLIED WARRANTIES OF MERCHANTABILITY AND FITNESS FOR A PARTICULAR PURPOSE, IN CONNECTION WITH ACCESSORIES, EQUIPMENT, MATERIALS OR COMPONENTS SOLD BUT NOT MANUFACTURED BY GRACO. These items sold, but not manufactured by Graco (such as electric motors, switches, hose, etc.), are subject to the warranty, if any, of their manufacturer. Graco will provide purchaser with reasonable assistance in making any claim for breach of these warranties.

In no event will Graco be liable for indirect, incidental, special or consequential damages resulting from Graco supplying equipment hereunder, or the furnishing, performance, or use of any products or other goods sold hereto, whether due to a breach of contract, breach of warranty, the negligence of Graco, or otherwise.

FOR GRACOS DANSKE/FINSKE/NORSKE/SVENSKE KUNDER

Partene bekræfter at de har bedt om at dette dokumentet så vel som alle andre dokumenter, beskjeder og rettssaker som blir ført, enten som direkte eller indirekte resultat av dette, skal være skrevet på engelsk.

FÖR GRACO-KUNDER SOM TALAR SVENSKA

Parterna medger att de krävt att föreliggande dokument, liksom övriga dokument, meddelanden och juridiska åtgärder som vidtas och som direkt eller indirekt relaterar till dessa, ska skrivas på engelska.

GRACON SUOMEN ASIAKKAAT

Osapuolet myöntävät vaatineensa, että nykyinen asiakirja sekä kaikki siihen suoraan tai epäsuorasti liittyvät asiskirjat, tiedotukset ja käynnistettyjen, tiedoksiannettujen tai vireille pantujen oikeustoimien asiakirjat laaditaan englanniksi.

TIL GRACOS KUNDER I DANMARK

Parterne anerkender, at de har krævet, at næværende dokument samt alle dokumenter, varsler og søgsmål, der er tiltrådt, givet eller indledes som følge heraf eller direkte eller indirekte i forbindelse hermed, udfærdiges på engelsk.

ADDITIONAL WARRANTY COVERAGE

Graco does provide extended warranty and wear warranty for products described in the "Graco Contractor Equipment Warranty Program".

Ta kontakt med din Graco forhandler **FOR BESTILLING AV PRODUKTER ELLER SERVICE.**
Kontakta er Graco-distributör **FÖR BESTÄLLNING OCH FÖR ATT FÅ SERVICEASSISTANS.**
JOS HALUAT TEHDÄ TILAUKSEN TAI SAADA HUOLTOPALVELUA, ota yhteys Graco-jälleenmyyjään.
BESTILLING OG SERVICE: Kontakt din Graco-forhandler.

All written and visual data contained in this document reflects the latest product information available at the time of publication. Graco reserves the right to make changes at any time without notice.

Sales Offices: Minneapolis, Detroit
International Offices: Belgium, Korea, Hong Kong, Japan

GRACO INC. P.O. BOX 1441 MINNEAPOLIS, MN 55440-1441, USA
<http://www.graco.com>

PRINTED IN USA 309045 12/1999, Revised 9/2003