

Operating Instructions Instrucciones de operación Guide d'exploitation

Form No. 309046

Rev. A



INSTRUCTIONS

This manual contains important warnings and information. Read and keep for reference.

Este manual contiene advertencias e información de importancia. Léalo y guárdelo para consultas.

Ce guide renferme des renseignements et avertissements importants. À lire et conserver comme référence.

MAGNUMTM by GRACO **SG1 Airless Spray Gun**

MAGNUMTM by GRACO **Pistola de pulverización sin aire SG1**

MAGNUMTM by GRACO **Pistolet pulvérisateur sans air SG1**

3600 psi (24.8 MPa, 248 bar) Maximum Working Pressure

Presión máxima de operación 3600 psi (24.8 MPa, 248 bar)

Pression maximale de service 3 600 lb/po² (24.8 MPa, 248 bar)

Model 243010, Series A

Lightweight spray gun with 413 reversible spray tip and guard

Modelo 243010, Serie A

Peso ligero pistola con boquilla reversible 413 y guarda

Modèle 243010, Série A

Poids léger pistolet avec buse réversible 413 et protège

CAUTION

Never soak gun in solvent.

PRECAUCIÓN

Nunca remoje la pistola en solvente.

MISE EN GARDE

N'imbibez jamais le pistolet dans le solvant.

To find your local Graco/MAGNUM authorized service center

- Call us at 1-888-541-9788
- Visit our website at www.graco.com
- See the Graco/MAGNUM Authorized Service Centers list (Part No. 302367)

Para encontrar al Centro de Servicio Autorizado Graco/MAGNUM

- Llámenos al 1-888-541-9788
- Visite nuestro sitio en la Web: www.graco.com
- Consulte la lista de Centros de Servicio Autorizados (No. de pieza 302367)

Pour trouver un Centre agréé de réparation Graco/MAGNUM près de chez vous

- Pour nous contacter, composez le 1-888-541-9788
- Visitez notre site www.graco.com
- Consulter la liste des Centres agréés de réparation Graco/MAGNUM (Pièce # 302367)

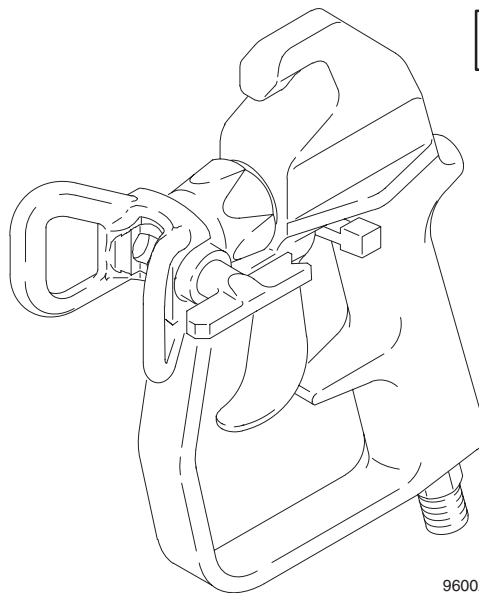

9600A





GRACO INC. P.O. BOX 1441 MINNEAPOLIS, MN 55440-1441

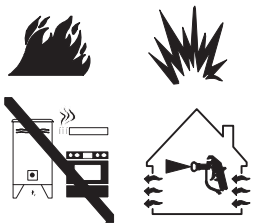
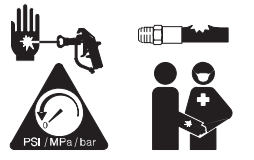

©COPYRIGHT 1999, GRACO INC.

Graco Inc. is registered to I.S. EN ISO 9001 / Graco Inc. está registrada en I.S. EN ISO 9001 / Graco Inc certifié I.S. EN ISO 9001

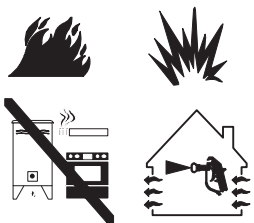
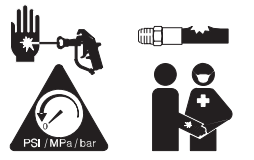

⚠ WARNING

	<p>FIRE AND EXPLOSION HAZARD Solvent and paint fumes can ignite or explode.</p> <p>To help prevent a fire or explosion</p> <ul style="list-style-type: none"> • Use outdoors or in a well ventilated area. • Avoid all ignition sources such as static electricity from plastic drop cloths, open flames such as pilot lights, hot objects such as cigarettes, and arcs from connecting or disconnecting power cords and turning light switches off or on. • Tape wall switches to prevent them from being turned off or on. • Use only MAGNUM or Graco airless paint hoses. • Ground sprayer, objects being sprayed, and paint/solvent pails. • Hold metal part of gun firmly to side of a grounded metal pail when triggering into pail. • Do not use 1,1,1-trichloroethane, methylene chloride, other halogenated hydrocarbon solvents or fluids containing such solvents in this gun or any other pressurized aluminum equipment. Such use could result in a chemical reaction and an explosion.
	<p>FLUID INJECTION HAZARD High-pressure spray or leaks can inject fluid into the body. If high-pressure fluid pierces your skin, the injury might look like "just a cut," but it is a serious wound. Get immediate medical attention.</p> <p>To help prevent injection</p> <ul style="list-style-type: none"> • Always put gun trigger safety in SAFETY ON position when not spraying. • Always relieve pressure before you check or repair leaks and when you stop spraying. • Never use components rated less than system <i>Maximum Working Pressure</i>. • Never allow children to use this gun. • Never point gun at yourself or anyone else.
	<p>FLUID SPLASHBACK HAZARD To avoid splashback of fluid while spraying, make sure the spray gun is assembled with the correct gasket for the fluid being sprayed. See Installing the Tip on page 4.</p> <p>RECOIL HAZARD Brace yourself. The gun may recoil when triggered.</p>

⚠ ADVERTENCIA

	<p>PELIGRO DE INCENDIO Y EXPLOSIÓN Los vapores de disolvente o de pintura pueden incendiarse o explotar.</p> <p>Para evitar un incendio o una explosión</p> <ul style="list-style-type: none"> • Use en espacios abiertos o en áreas bien ventiladas. • Evite todas las fuentes de ignición como electricidad estática de las carpetas para salpicaduras de pintura, fuego como el de las luces pilotos, objetos calientes como cigarrillos y arcos producidos al conectar y desconectar cables de alimentación y encender y apagar las luces. • Coloque cinta en los interruptores de muro para evitar que los usen. • Use únicamente mangueras para pulverización sin aire MAGNUM o Graco. • Conecte a tierra el pulverizador, el objeto que esté pintando y los cubos de disolvente. • Sujete firmemente la pistola contra el lado de un recipiente conectado a tierra mientras dispara la pistola hacia el interior del mismo. • No utilice nunca 1,1,1-tricloroetano, cloruro de metileno, otros disolventes de hidrocarburo halogenado o fluidos que contengan tales disolventes en una bomba a presión de aluminio. El uso de estas sustancias puede provocar una seria reacción química con riesgos de explosión.
	<p>PELIGRO DE INYECCIÓN DE FLUIDO La pulverización o las fugas a alta presión pueden inyectar fluido en el cuerpo.</p> <p>Para evitar la inyección</p> <ul style="list-style-type: none"> • Siempre coloque el seguro el gatillo de la pistola en la posición SAFETY ON cuando no la esté usando. • Siga el procedimiento de descompresión si deja de pulverizar o al comenzar la revisión del pulverizador. • No use componentes cuya presión nominal sea menor que la <i>Presión máxima de funcionamiento del pulverizador</i>. • Nunca permita que los niños utilicen esta unidad. • Aléjese de la boquilla del pulverizador, nunca apunte la pistola hacia usted mismo ni a nadie más.
	<p>PELIGRO DE SALPICADURA DE FLUIDO Para evitar la salpicadura de fluido mientras use el pulverizador, verifique que la pistola esté armada con la empaquetadura que corresponde al fluido con el que se trabaja. Vea Instalación de la boquilla en la página 4.</p> <p>PELIGRO DE RECOIL Cinta você mesmo; o pistola pode recoil quando provodao.</p>

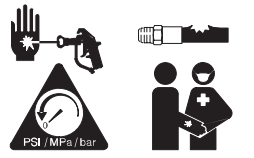
⚠ AVERTISSEMENT

	<p>DANGER D'INCENDIE ET D'EXPLOSION les vapeurs de solvant et de peinture peuvent s'enflammer ou causer une explosion.</p> <p>Pour empêcher tout incendie et explosion</p> <ul style="list-style-type: none"> • Utiliser le pulvérisateur à l'air libre ou dans une zone bien aérée. • Éliminer toute source d'inflammation ; à savoir l'électricité statique créée par les toiles de peintre en plastique, les flammes nues telles que les veilleuses, les objets chauds tels que les cigarettes et les arcs créés par le fait de brancher et débrancher des cordons électriques, ou allumer et éteindre des lumières. • Appliquer un ruban adhésif sur les interrupteurs d'éclairage pour en empêcher l'utilisation. • Utiliser seulement les flexibles à peinture sans air MAGNUM ou Graco. • Raccorder le pulvérisateur, l'objet à peindre et les seaux de peinture et de solvant à la terre. • Appuyer le pistolet contre le côté du seau mis à la terre quand on pulvérise dans le seau. • Ne jamais utiliser de trichloroéthane-1,1,1, de chlorure de méthylène, d'autres solvants à base d'hydrocarbures halogénés ni de fluides contenant de tels solvants dans une unité sous pression en aluminium. Cela pourrait provoquer une réaction chimique avec risque d'explosion.
	<p>DANGER D'INJECTION DE FLUIDE une pulvérisation ou des fuites à haute pression peuvent provoquer une injection de produit dans le corps.</p> <p>Pour éviter les risques d'injection, toujours</p> <ul style="list-style-type: none"> • Mettre le loquet de sécurité de la gâchette en position SAFETY ON à la fin de la pulvérisation. • Effectuer une décompression à chaque arrêt de la pulvérisation ou avant tout entretien. • Ne pas utiliser d'éléments prévus pour une pression inférieure à la <i>pression de service maximum du pulvérisateur</i>. • Ne jamais permettre aux enfants d'utiliser cet appareil. • Se tenir loin de la buse et ne jamais pointer le pistolet vers soi-même ou d'autres personnes.
	<p>DANGER D'ÉCLABOUSSURE Pour éviter les éclaboussures de fluide pulvérisé, s'assurer que le montage du pistolet renferme un joint d'étanchéité compatible avec le fluide pulvérisé. Voir Installation de la buse à la page 4.</p> <p>DANGER D'ÉRECU Croisillon vous-même; le pistolet peut recul une fois déclenché.</p>

CONTROLS / CONTROLES / COMMANDES

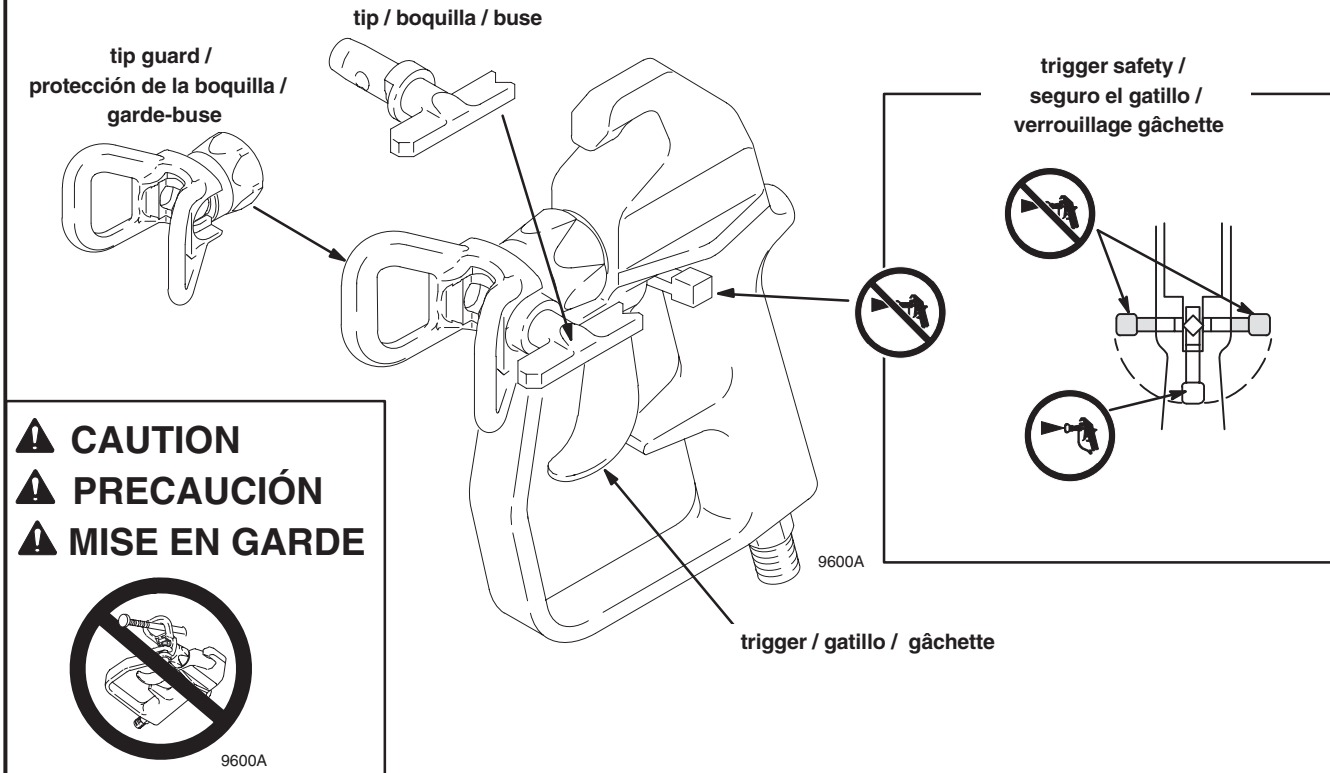

PRESSURE RELIEF / DESCOMPRESIÓN / DÉCOMPRESSION

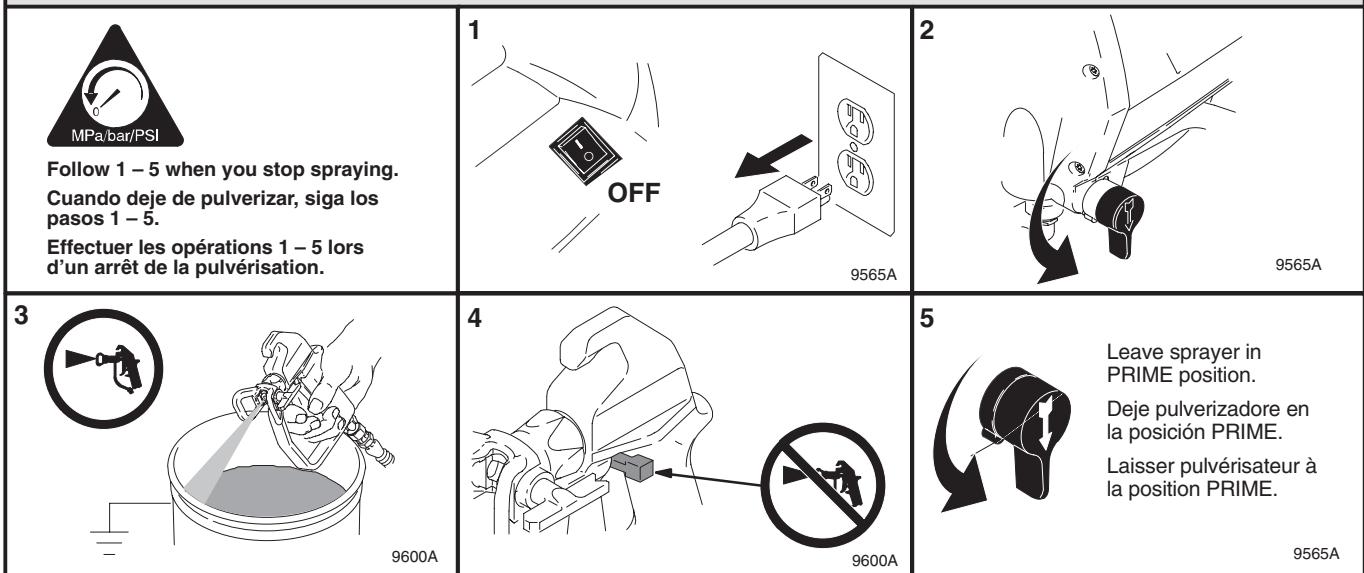

ALIGN SPRAY / ALINEAR PULVERIZACIÓN / ALIGNER LE JET

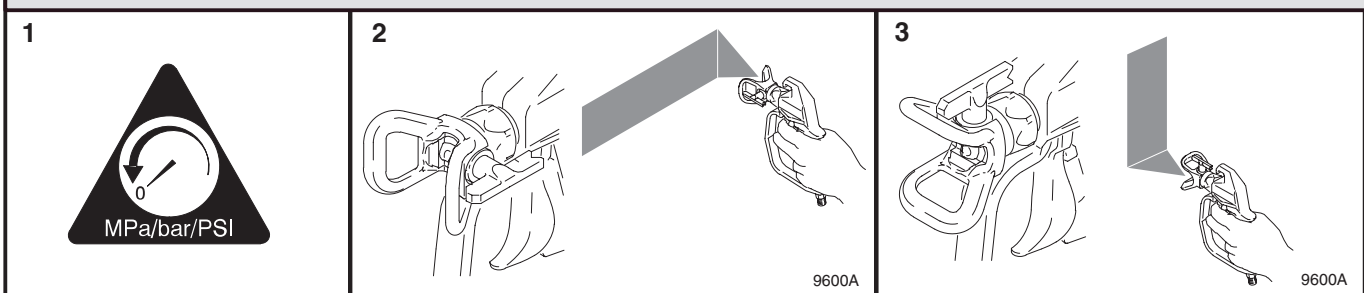



WARNING
AVERTISSEMENT
ADVERTENCIA

ADJUST SPRAY / AJUSTAR PULVERIZACIÓN / RÉGLER LE JET

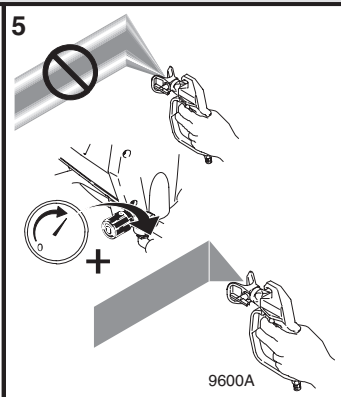
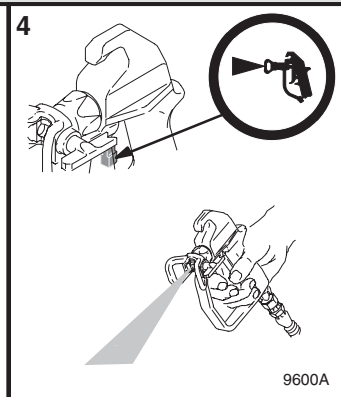
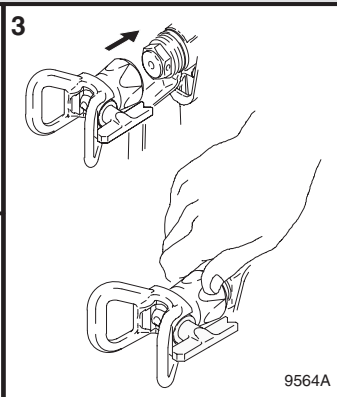
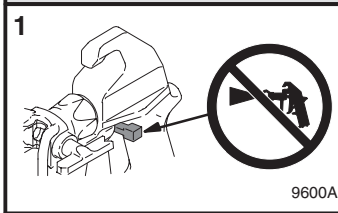

1
See **Installing the Tip.**
Vea **Instalación de la boquilla.**
Voir **Installation de la buse.**



WARNING
AVERTISSEMENT
ADVERTENCIA

CLEAR CLOG / ELIMINAR OBSTRUCCIÓN / DÉBOUCHER LA BUSE

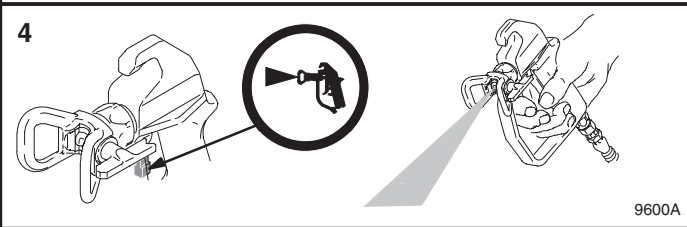
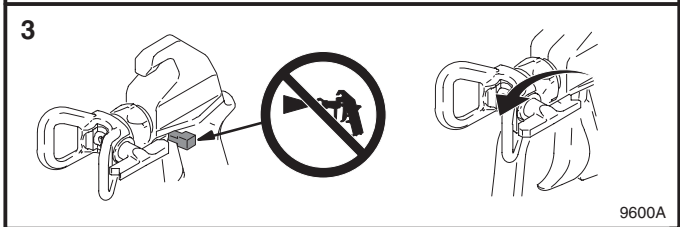
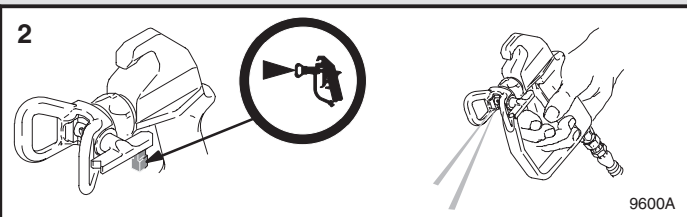

Installing the Tip / Instalación de la boquilla / Installation de la buse

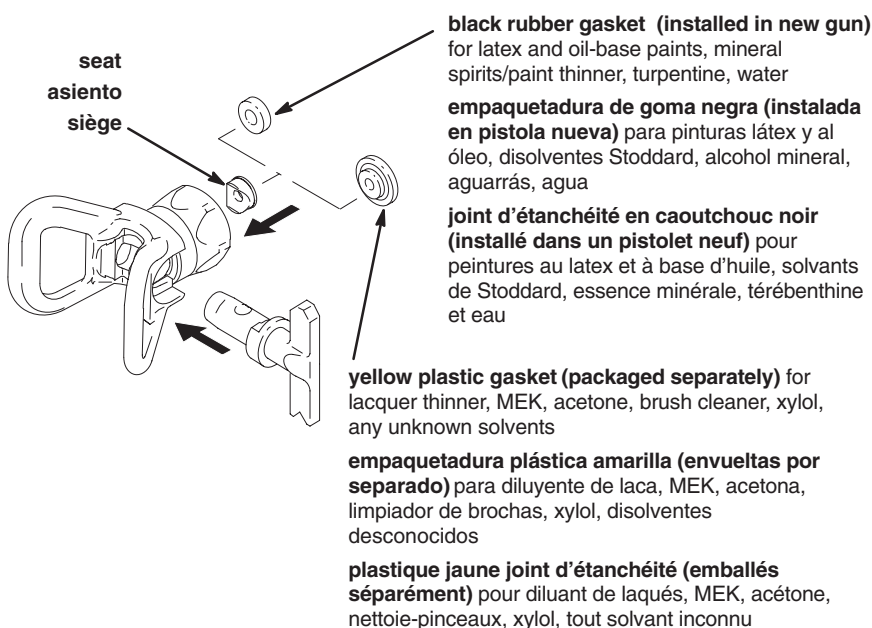

1. Orient seat so curved face matches tip cylinder profile.
2. Use pencil point to guide seat and gasket into retaining nut. Press seat and gasket into place.

1. Oriente el asiento de modo que su superficie curva coincida con el perfil del cilindro de la boquilla.
2. Use la punta de un lápiz para guiar el asiento y la empaquetadura dentro de la tuerca de retención. Luego presione para instalarlos.

1. Orienter le siège de manière à ce que sa face incurvée épouse le profil du cylindre de la buse.
2. Utiliser la pointe d'un crayon pour guider le siège et le joint d'étanchéité dans l'écrou de retenue. Ensuite, les tasser en place.

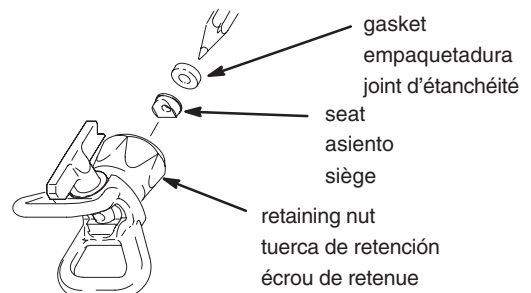

9564A

Parts / Service Drawing

SG1: 243010, A

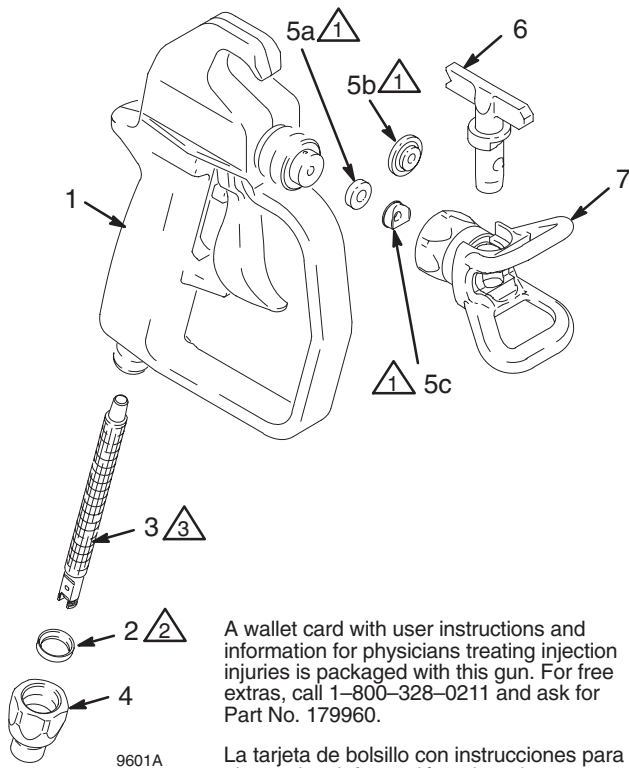

A wallet card with user instructions and information for physicians treating injection injuries is packaged with this gun. For free extras, call 1-800-328-0211 and ask for Part No. 179960.

La tarjeta de bolsillo con instrucciones para el usuario e información sobre el tratamiento médico de las lesiones por inyección viene incluida con el pistola. Guarde esta tarjeta. Llame al 1-800-328-0211 si necesita información adicional gratuita (No. de pieza 179960).

L'emballage du pistolet comprend une carte aide-mémoire qui fournit des instructions à l'utilisateur et des renseignements aux médecins pour traiter les blessures dues à l'injection de fluides. Conserver cette carte. Composer le 1-800-328-0211 pour commander d'autres cartes sans frais (Pièce # 179960).

1 Always replace the gasket and seat (included with tip) when you replace a worn spray tip. See **Installing the Tip**, page 4.
Siempre reemplace la empaquetadura y el asiento (incluidos con la boquilla) cuando reemplace una boquilla desgastada. Vea **Instalación de la boquilla** en la página 4.

Toujours remplacer le joint d'étanchéité et le siège (inclus avec la buse) lorsqu'on remplace une buse usée. Voir **Installation de la buse** à la page 4.

2 Lips point up. / Labios apuntando arriba. / Lèvres vers le dessus.

3 Clean the spray gun fluid filter with compatible solvent and a brush every time you flush the system.

Limpie el filtro de fluido de la pistola pulverizadora con un disolvente compatible y una brocha cada vez que enjuague el sistema.

Nettoyer le filtre à fluide du pistolet à l'aide d'un solvant compatible et d'une brosse à chaque vidange du système.

Parts List

Ref. No.	Part No.	Description	Qty.
1	220781	KIT, body, gun	1
2	183023	SEAL	1
3✓	243076	FILTER, 2-pack, 50 & 100 mesh	1
4	195201	CAP, filter	1
5	243004	KIT, repair, gasket (includes 5a to 5c)	1
5a✓	108962	GASKET, tip; black rubber	1
5b✓	111025	GASKET, tip; yellow plastic (packaged separately)	1
5c✓	181603	SEAT, cylinder	1
6✓	243431	TIP, spray, RST413; 0.013 in. (0.33 mm) orifice; 8 to 10 in. (203 to 254 mm) fan	1
7✓	243001	GUARD, RST; 7/8 in. (22 mm) thread	1

✓ Keep these spare parts on hand to reduce down time.

✓ Tener estas piezas a mano para reducir el período de inactividad del sistema.

✓ Garder ces pièces de rechange à portée de la main pour réduire les temps morts.

Technical Data / Datos técnicos / Fiche technique

Maximum working pressure Rango de presión de operación Plages de pression de service	3600 psi (24.8 MPa, 248 bar)
Wetted parts Piezas húmedas Pièces en contact de fluide	aluminum, brass, carbide, nylon, plated steel, stainless steel, ultra-high molecular weight polyethylene (UHMWPE) aluminio, bronce, carburo, nilón, acero plateado, acero inoxidable, UHMWPE aluminium, laiton, carbures, Nylon, acier plaqué, acier inoxydable, UHMWPE
Weight / Peso / Poids	13.4 oz (380 g)
Inlet fitting Conexión de entrada Raccord d'admission	1/4 npsm external thread hilo externo 1/4 npsm filetage externe 1/4 npsm
Internal strainer Filtro de interno Tamis d'admission	50 mesh malla 50 mailles 50
Operating temperature range Rango de temperatura de operación Plage des températures de service	40° to 115° F (4° to 46° C) de 40° a 115° F (4° a 46° C) 40° à 115° F (4° à 46° C)

Limited Warranty

Graco Inc. warrants to the original retail purchaser (other than for purposes of resale or rental) all equipment manufactured by Graco and bearing its name to be free from defects in material and workmanship if operated in accordance with Graco's printed recommendations and instructions. This warranty applies for one year from the date of purchase.

This warranty does not cover and Graco shall not be liable for general wear and tear, or any malfunction, damage or wear caused by improper use, accidents, user negligence, use of non-Graco component parts or service or repair performed by anyone other than a Graco authorized service center.

IMPLIED WARRANTIES, INCLUDING THOSE OF MERCHANTABILITY AND FITNESS FOR A PARTICULAR PURPOSE, ARE LIMITED TO ONE YEAR FROM THE DATE OF ORIGINAL PURCHASE.

GRACO SHALL NOT IN ANY EVENT BE LIABLE FOR ANY INCIDENTAL, INDIRECT, OR CONSEQUENTIAL LOSS, DAMAGE OR EXPENSE OF ANY KIND, WHETHER FROM BREACH OF THIS WARRANTY OR ANY OTHER REASON. Some states do not allow the exclusion or limitation of incidental or consequential damages, so the above limitation or exclusion may not apply to you.

To make a claim under this warranty, return the product with proof of purchase, transportation prepaid, to any Authorized Graco Service Center. Graco's Authorized Service Center, at its option, will either repair or replace the product and return it to you, postage prepaid. A listing of Authorized Graco Service Centers is enclosed with this product. You may also find the nearest Authorized Graco Service Center by calling 1-888-541-9788 or by visiting our website at www.graco.com.

This warranty gives you specific legal rights and you may also have other rights which may vary from state to state.

Garantía limitada

Graco Inc. garantiza al comprador original (para propósitos distintos a la reventa o el arriendo) que todo el equipo fabricado por Graco y que lleve su nombre no presenta defectos de materiales o fabricación si se opera de acuerdo con las recomendaciones y instrucciones impresas de Graco. Esta garantía se aplica durante un año a contar de la fecha de compra.

Esta garantía no cubre desgaste general, mal funcionamiento, daños o desgaste causados por uso inapropiado, accidentes, negligencia del usuario, uso de componentes de otras marcas o servicio o reparación no realizadas por centro de servicio autorizados, por lo cual Graco no asume ninguna responsabilidad.

LAS GARANTÍAS IMPLÍCITAS, INCLUIDAS LAS DE VIABILIDAD COMERCIAL Y APTITUD PARA UN PROPÓSITO PARTICULAR, ESTÁN LIMITADAS A UNA AÑO A CONTAR DE LA FECHA DE COMPRA ORIGINAL.

GRACO NO ASUMIRÁ RESPONSABILIDAD EN NINGÚN CASO POR CUALQUIER PÉRDIDA, DAÑO O GASTO INCIDENTAL, INDIRECTO O DERIVADO DE CUALQUIER TIPO, YA SEA POR TRANSGRESIÓN DE ESTA GARANTÍA O POR CUALQUIER OTRA RAZÓN. Algunos estados no permiten la exclusión o limitación de daños incidentales o derivados, de modo que la limitación o exclusión pueden no ser válida en su caso.

Para efectuar reclamaciones por esta garantía, devuelva el producto con el comprobante de compra, con despacho pagado, a cualquier Centro de Servicio Autorizado Graco. El Centro de Servicio Autorizado Graco, a su discreción, puede reparar o reemplazar el producto, previo pago del despacho. Con el producto se adjunta una lista de Centros de Servicio Autorizados Graco. También se puede encontrar el centro de servicio más cercano llamando al 1-888-541-9788 o visitando la página web www.graco.com.

Esta garantía le otorga derechos legales específicos sin perjuicio de otros derechos que pueden variar de un estado a otro.

Garantie limitée

Graco Inc garantit à l'acquéreur d'origine, (autre qu'aux fins de revente ou de location), que tout équipement fabriqué par Graco et portant son nom, est exempt de vices de matériel et de fabrication, à condition d'être exploité conformément aux recommandations et instructions de Graco. Cette garantie s'applique pendant un an suivant la date d'achat de l'équipement.

Cette garantie ne couvre pas - et Graco n'en sera pas tenue responsable - l'usure normale, ou toute avarie, dommage ou usure causés par une mauvaise utilisation, des accidents, négligence de la part de l'utilisateur, utilisation de pièces ne venant pas de Graco, ou un entretien ou réparation effectués par tout personnel autre que le personnel affecté à un Centre agréé de réparation Graco.

LA DURÉE DE TOUTES GARANTIES IMPLICITES, Y COMPRIS CELLES DE QUALITÉ MARCHANDE ET D'APTITUDE À UN EMPLOI DONNÉ, SE LIMITE À UN AN À PARTIR DE LA DATE D'ACHAT INITIAL.

EN AUCUN CAS GRACO NE SERA TENU RESPONSABLE DE TOUTE PERTE, DOMMAGE OU FRAIS DIRECTS OU ACCESSOIRES DE TOUTES SORTES, QUE CE SOIT EN DÉROGATION À CETTE GARANTIE OU POUR TOUTE AUTRE RAISON. Certaines provinces ne permettent pas l'exclusion ou la délimitation des dommages accessoires ou indirects, de sorte que la délimitation ou l'exclusion ci-dessus pourrait ne pas s'appliquer dans votre cas.

Pour faire une réclamation en vertu de cette garantie, retourner le produit, port payé, accompagné d'une preuve d'achat à tout Centre agréé de réparation Graco. À son choix, le Centre agréé de réparation Graco effectuera la réparation ou le remplacement du produit et vous retournera le produit, port payé. Une liste des Centres agréés de réparation Graco est incluse avec le produit. Vous pouvez aussi trouver le Centre agréé de réparation Graco le plus proche en composant le 1-888-541-9788 ou en visitant notre site www.graco.com.

Cette garantie vous procure des droits légaux spécifiques. Vous pouvez aussi avoir d'autres droits qui peuvent varier entre provinces.

All written and visual data contained in this document reflect the latest product information available at the time of publication. Graco reserves the right to make changes at any time without notice.

Todos los datos escritos o visuales contenidos en este documento reflejan la información más reciente sobre el producto al momento de la publicación. Graco se reserva el derecho de introducir cambios en cualquier momento y sin aviso.

Toute information écrite et graphique incluse dans ce document reflète les caractéristiques les plus récentes des produits au moment d'aller sous presse. Graco se réserve le droit d'apporter des modifications en tout temps sans avis.

GRACO INC. P.O. BOX 1441 MINNEAPOLIS, MN 55440-1441

www.graco.com

PRINTED IN USA / IMPRESO EN USA / Imprimé aux USA

309046 12/1999