

Stříkací pistole Contractor II a FTx II

Contractor II og FTx II sprøjtepistoler

309639

Contractor II og FTx II sprøytepistoler

Revize: M

Rev. M

*- Pro nanášení nástřiku architektonických barev
a krycích nátěrů -*

*- Til påføring af facademaling og
overfladebehandlingsmaterialer -*

- For påføring av malingsprodukter og belegg -



Important Safety Instructions

Read all warnings and instructions in this manual.
Save these instructions.

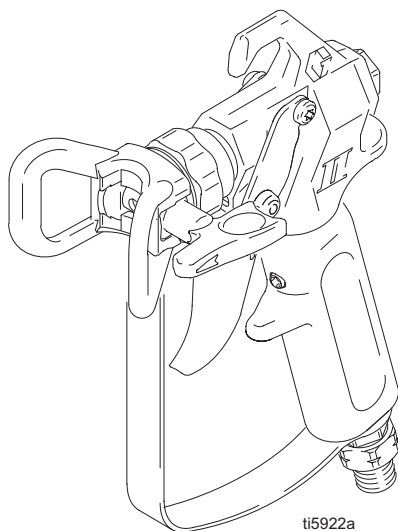

ti5922a

Model / Modell 246220 & 249942

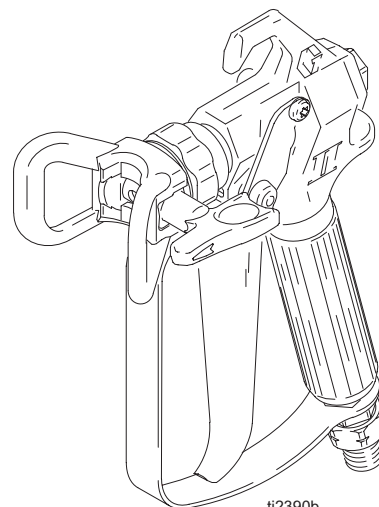

ti2390b

Model / Modell 246230

Modely / Modeller

Contractor II řada A a B / Contractor II, serie A og B / Contractor II serie A og B

Modely / Modeller :

246220, 246221, 246222*, 246538*, 824987, 246434, 246224, 246225

FTx II řada A a B / FTx II, serie A og B / FTx II serie A og B

Modely / Modeller :







246230, 246231, 246232*, 246233, 246234, 246235, 246435, 246539*, 246540

***značka CE / *CE-mærket / *CE-merke**

*Maximální pracovní tlak / Maksimalt arbejdstryk / Maksimalt arbeidstrykk
252 bar (25 MPa)*







Následují všeobecná výstražná upozornění související se sestavením, používáním, uzemněním, prováděním údržby a oprav tohoto zařízení. Další konkrétnější výstražná upozornění lze nalézt v textu této příručky v těch místech, ke kterým se vztahují. Symboly, objevující se v hlavním textu příručky, odkazují na tato všeobecná výstražná upozornění. Když se tyto symboly v textu příručky objeví, vraťte se zpět k těmto stránkám a vyhledejte si popis konkrétního nebezpečí.

UPOZORNĚNÍ

  	<p>NEBEZPEČÍ POŽÁRU A VÝBUCHU</p> <p>Hořlavé výpary, např. rozpouštědel nebo barev, se na pracovišti mohou vznítit a vybuchnout. V zájmu předcházení požáru a výbuchu:</p> <ul style="list-style-type: none"> • Se zařízením pracujte jen v dobře větraných prostorách. • Vylučte přítomnost všech zdrojů vznícení, např. kontrolky, cigaret, přenosných elektrických svítidel a oděvů z plastových roušek (nebezpečí statického výboje). • Na pracovišti nesmí být nečistoty a zbytky, například rozpouštědel, hadrů a benzínu. • Rozprašovač způsobuje jiskření. Při použití hořlavé kapaliny v rozprašovači nebo v jeho blízkosti, nebo k jeho propláchnutí či čištění, držte rozprašovač ve vzdálenosti alespoň 6 m od výbušných par. • Na místech s výskytem hořlavých výparů nezasouvejte a nevytáhněte napájecí šňůry ze zásuvek a nerozsvěcujte a nezhasínejte světla. • Používaná zařízení a vodivé objekty na pracovišti uzemněte. Přečtěte si Pokyny k uzemnění. • V případě vzniku jisker statické elektřiny nebo pokud ucítíte elektrickou ránu, okamžitě přestaňte pracovat. Nepracujte se zařízením, dokud problém neodhalíte a neopravíte. • Na pracovišti mějte hasicí přístroj.
 	<p>NEBEZPEČÍ VSTRÍKNUTÍ POD KŮŽI</p> <p>Vysokotlaký paprsek ze stříkací pistole, z netěsností hadic nebo prasklých dílů prořízne pokožku. Zranění může navenek vypadat jako malé říznutí, ale může vést až k amputaci částí těla. Okamžitě vyhledejte chirurgické ošetření.</p> <ul style="list-style-type: none"> • Nemiřte pistolí na osoby ani na žádné části těla. • Nedávejte ruku před trysku pistole. • Nepokoušejte se zastavit úniky rukou, částmi těla, rukavicí nebo hadrem. • Nestříkejte bez krytu trysky a krytu spouště. • Pokud nestříkáte, zajistěte pistolí pojistkou. • Pokud přestanete stříkat a před čištěním, kontrolou nebo opravou zařízení vždy proveďte Postup vypuštění tlaku popsany v tomto návodu.
 <p>POKYNY</p>	<p>NEBEZPEČÍ NESPRÁVNÉHO ZPŮSOBU POUŽITÍ ZAŘÍZENÍ</p> <p>Nesprávný způsob použití může mít za následek smrt nebo vážný úraz.</p> <ul style="list-style-type: none"> • Nepřekračujte maximální pracovní tlak ani teplotu na něž je dimenzována komponenta systému s nejnižším dimenzováním. Viz Technická data v příručkách všech zařízení. • Používejte kapaliny a rozpouštědla, která jsou kompatibilní se smáčenými součástkami zařízení. Viz Technická data v příručkách všech zařízení. Přečtěte si výstražná upozornění výrobce ke kapalinám a rozpouštědlům. Pro získání úplných informací o vašem materiálu si vyžádejte MSDS od vašeho dodavatele nebo prodejce. • Kontrolujte zařízení denně. Opatřené nebo poškozené díly vyměňujte neprodleně a k náhradě používejte jedině původní náhradní díly Graco. • Zařízení neměňte ani neupravujte. • Zařízení používejte jedině k tomu účelu, ke kterému je určeno. Pro získání informací zatelefonujte svému distributorovi Graco. • Hadice a kabely vedte po trasách ležících mimo prostory s dopravou, mimo ostré hrany, pohybující se součástky a horké plochy. • Nezkručujte nebo nepřehýbejte hadice nebo nepoužívejte hadice k tomu, abyste za ně zařízení tahali. • Udržujte děti a zvířata mimo pracovní prostor. • Dodržujte všechny platné bezpečnostní předpisy. • Nepoužívejte zařízení, jste-li unaveni nebo pod vlivem léků nebo alkoholu.
	<p>NEBEZPEČÍ SOUVISEJÍCÍ S HLINÍKOVÝMI DÍLY POD TLAKEM</p> <p>Nepoužívejte v tomto zařízení 1,1,1-trichloroetan, metylenchlorid a jiná halogenovaná uhlovodíková rozpouštědla nebo kapaliny s obsahem těchto látek. Styk těchto materiálů s hliníkovým povrchem nádoby by mohl vyvolat prudkou chemickou reakci, která by mohla mít za následek vážný nebo smrtelný úraz a/nebo značné hmotné škody.</p>





I det følgende beskrives generelle advarsler vedrørende opsætning, brug, jordforbindelse, vedligeholdelse og reparation af dette udstyr. Hvor det er relevant, er der i teksten angivet yderligere og mere specifikke advarsler. Symboler, som forekommer i denne håndbog, henviser til disse generelle advarsler. Når disse symboler forekommer i håndbogen, kan du på disse sider se en beskrivelse af den specifikke fare.

ADVARSEL

  	<p>BRAND- OG EKSPLOSIONSFARE</p> <p>Brændbare dampe i et arbejdsområde, såsom dampe fra opløsningsmidler og malinger, kan eksplodere eller antændes. Forebyggelse af brand- og eksplosionsrisiko:</p> <ul style="list-style-type: none"> • Anvend kun udstyret på et sted med god udluftning. • Fjern alle antændelseskilder, f.eks. vågeblus, cigaretter og bærbare elektriske lamper, og undgå faren ved statiske buedannelser fra plastforhæng. • Sørg for, at arbejdsområdet er ryddeligt, samt at der ikke forefindes f.eks. opløsningsmidler, klude og benzin. • Sprøjten frembringer gnister. Når der anvendes brandfarlige væsker til eller i nærheden af sprøjtearbejdet eller til gennemskylning og rengøring, skal sprøjten holdes mindst 6 meter væk fra eksplosive dampe. • Sæt ikke stik i stikkontakter, tag ikke stik ud, og tænd og sluk ikke lys, når der forefindes brændbare dampe. • Jordforbind udstyret og alle elektrisk ledende genstande inden for arbejdsområdet. Læs vejledningen Jordforbindelse. • Hvis du oplever statisk gnistdannelse eller mærker selv det mindste stød, skal betjeningen standses øjeblikkeligt. Anvend aldrig udstyret, før du har lokaliseret og afhjulpet problemet. • Sørg for, at der er et brandslukningsapparat på arbejdsområdet.
 	<p>FARE FOR INJICERING GENNEM HUDEN</p> <p>Væske under højt tryk fra pistolen, utætte slanger eller sprængte komponenter kan gennemtrænge huden. Skaden kan se ud som et almindeligt snitsår, men skal betragtes som en alvorlig personskade, der kan medføre behov for amputation. Søg lægehjælp øjeblikkeligt (kirurgisk behandling).</p> <ul style="list-style-type: none"> • Ret aldrig pistolen mod andre personer eller mod nogen del af kroppen. • Læg aldrig din hånd eller fingre over sprøjtedyse. • Forsøg ikke at standse eller afbøje lækager med hænderne, kroppen, handsker eller klude. • Foretag ikke sprøjtearbejde uden dyseholder og aftrækkersikring monteret. • Aktivér aftrækkersikringen, når sprøjten ikke anvendes. • Følg den anviste Procedure for trykaflastning i denne vejledning, når du standser sprøjtearbejdet, og før du foretager rengøring eller eftersyn af sprøjten.
 <p>VEJLEDNING</p>	<p>FARE VED FORKERT ANVENDELSE AF UDSTYR</p> <p>Forkert anvendelse kan forårsage død eller alvorlig personskade.</p> <ul style="list-style-type: none"> • Overskrid aldrig det maksimale arbejdstryk eller den maksimalt tilladte temperatur for den svageste komponent i systemet. Nærmere oplysninger om dette findes i afsnittet Tekniske data i alle udstyrshåndbøgerne. • Anvend kun væsker og opløsningsmidler, der er kemisk forenelige med dette udstyrs våddede. Nærmere oplysninger om dette findes i afsnittet Tekniske data i alle udstyrshåndbøgerne. Læs advarslerne fra producenterne af væske- og opløsningsmidler. Fuldstændige oplysninger om det pågældende materiale fås ved at bede producenten eller forhandleren om det relevante materialesikkerhedsdataark. • Kontrollér udstyret dagligt. Reparér eller udskift slidte eller ødelagte dele øjeblikkeligt. Anvend kun originale reservedele fra Graco. • Foretag aldrig ændringer eller modifikationer på udstyret. • Anvend kun udstyret til dets påtænkte formål. Yderligere oplysninger fås ved henvendelse til din Graco forhandler. • Slanger og kabler skal altid føres i sikker afstand fra trafikerede områder, skarpe kanter, bevægelige dele og varme overflader. • Slangerne må ikke knækkes eller bøjes for meget, og slangerne må ikke anvendes til at trække udstyret. • Der må ikke opholde sig børn eller dyr i arbejdsområdet. • Overhold alle relevante gældende love og bestemmelser. • Betjen aldrig udstyr, hvis du er træt eller har indtaget medicin eller alkohol.
	<p>FARE I FORBINDELSE MED DELE I ALUMINIUM</p> <p>Anvend aldrig 1,1,1-trichloroethan, methylenchlorid, andre halogensubstituerede kulbrinteopløsningsmidler eller væsker, der indeholder sådanne opløsningsmidler, i dette udstyr. Brug af sådanne midler kan medføre en alvorlig kemisk reaktion og risiko for eksplosion og kan forårsage død, alvorlig personskade, og/eller betydelig tingskade.</p>

Det følgende er generelle advarsler som gjelder sikker sammensetting, bruk, jording, vedlikehold og reparasjon av dette utstyret. Andre og mer spesifikke advarsler er gitt i teksten i denne manualen der dette er aktuelt. Symboler i teksten i denne manualen refererer til disse generelle advarslene. Når disse symbolene er vist i manualen, refererer de tilbake til disse sidene for beskrivelse av en bestemt fare.

ADVARSEL

	<p>BRANN- OG EKSPLOSJONSFARE</p> <p>Brannfarlig damp, som løsemiddel- og malingsdamp, i arbeidsområdet kan antennes eller eksplodere. For å unngå brann og eksplosjon:</p> <ul style="list-style-type: none"> • Utstyret må kun brukes på steder med god ventilasjon. • Alt som kan antennes må fjernes, slik som åpen ild, sigaretter, bærbare elektriske lamper og plastduker (kan danne elektrostatisk elektrisitet). • Arbeidsplassen må holdes fri for malingsrester, løsemidler, filler og annet brennbart materiale. • Sprøyten avgir gnister. Når en brannfarlig væske brukes i eller i nærheten av sprøyten, må sprøyten plasseres minst 6 m fra områder med eksplosjonsfarlig damp. • Elektriske ledninger må ikke settes i/tas ut, og lys må ikke slås av eller på når det er brannfarlig damp til stede. • Utstyret og elektrisk ledende gjenstander på arbeidsplassen må jordes. Les instruksjonene for jording. • Hvis du oppdager elektrostatiske gnister eller får et støt mens du bruker dette utstyret, må du stoppe sprøytingen øyeblikkelig. Utstyret må ikke brukes igjen før feilen er blitt funnet og reparert. • Sørg for å ha en brannslukker på arbeidsplassen.
	<p>HUDINJEKSJONS FARE</p> <p>Væske under høyt trykk fra pistol, slangelekkasjer eller ødelagte komponenter vil trenge gjennom huden. Dette kan se ut som et vanlig sår, men det er en meget alvorlig skade som kan resultere i amputasjon. Søk kirurgisk behandling øyeblikkelig.</p> <ul style="list-style-type: none"> • La aldri pistolen peke mot andre mennesker eller mot noen del av kroppen. • Legg aldri hånden over dysen. • Forsøk aldri å stoppe eller forhindre lekkasjer med hånden, kroppen, hansker eller filler. • Sjekk alltid at dyseholderen og avtrekkersikringen er montert før du sprøyter. • Sett alltid sikringen på avtrekkeren når du ikke sprøyter. • Følg Trykkavlastningsprosedyren i denne manualen hver gang du stanser sprøytingen og før du rengjør, sjekker eller utfører service på utstyret.
 <small>INSTRUKSJONER</small>	<p>FARE VED FEIL BRUK AV UTSTYRET</p> <p>Feil bruk av utstyret kan forårsake at noen blir drept eller alvorlig skadet.</p> <ul style="list-style-type: none"> • Bruk aldri høyere trykk eller temperatur enn det maksimale arbeidstrykket eller temperaturgrensen som gjelder for den svakeste delen i systemet. Se Tekniske data i alle manualer som tilhører utstyret. • Bruk væsker og løsemidler som er kompatible med de "våte" delene i utstyret. Se Tekniske data i alle manualer som tilhører utstyret. Les advarslene fra væskeprodusenten. Be forhandleren om å få HMS-databladet for å få fullstendig informasjon om materialet som skal brukes. • Utstyret må sjekkes hver dag. Deler med slitasje eller skader må skiftes ut omgående, og det må kun brukes originale Graco reservedeler. • Utstyret må ikke endres eller modifiseres. • Dette utstyret må kun brukes til sitt tiltenkte formål. Ta kontakt med din Gracoforhandler for å få informasjon. • Slanger og kabler må plasseres slik at de ikke ligger i trafikkerte områder, og de må holdes unna skarpe kanter, bevegelige deler og varme flater. • Slangene må ikke knekkes eller bøyes for mye, og de må ikke brukes til å dra utstyret med. • Barn og dyr må holdes unna arbeidsområdet. • Følg alle offentlige sikkerhetsforskrifter. • Ikke bruk utstyret når du er sliten eller påvirket av narkotika eller alkohol.
	<p>FARE FORÅRSAKET AV ALUMINIUMSDELER UNDER TRYKK</p> <p>Det må ikke brukes 1,1,1- trikloretan, metylenklorid, andre halogeniserte hydrokarbonløsemidler eller væsker som inneholder slike løsemidler i dette utstyret. Bruk av slike løsemidler/væsker kan forårsake en farlig kjemisk reaksjon, med mulighet for eksplosjon. Dette kan resultere i at noen blir drept eller alvorlig skadet, og/eller vesentlig skade på eiendom.</p>

Uzemnění a požadavky na elektrické napájení / Krav til jordforbindelse og elektrisk installation / Jording og krav til strømtilførsel



Stříkací zařízení musí být uzemněno. Uzemnění snižuje nebezpečí úrazu elektrickým proudem a elektrostatického výboje tím, že v případě krátkého spojení nebo nahromadění statické elektřiny vytváří cestu pro odvedení elektrického proudu.

Sprøjten skal forbindes til jord. Jordforbindelsen mindsker risikoen for statisk og elektrisk stød ved at bortlede strømmen i tilfælde af opbygning af en statisk strøm eller i tilfælde af en kortslutning.

Sprøyten skal jordes. Jording reduserer faren for statisk og elektrisk støt ved at man sørger for jordbane for den elektriske strømmen pga. statisk oppbygging, eller i tilfelle kortslutning.

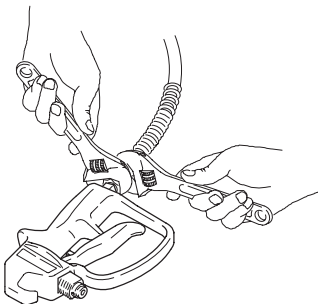

- **Uzemněte stříkací pistoli** připojením na řádně uzemněnou přívodní kapalinovou hadici a čerpadlo.
- **Forbind sprøjtepistolen til jord** ved at slutte den til en korrekt jordet væskeslange og pumpe.
- **Jord sprøytepistolen** ved tilkobling til en forskriftsmessig jordet væskeslange og pumpe.

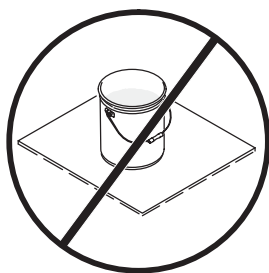

ti5850a

- **Uzemněte nádoby s rozpouštědlem používaným při proplachování.** Dodržujte pokyny místně platných norem. Používejte jedině vodivé kovové nádoby na laky postavené na uzemněné ploše, jakou je např. beton. Nestavte nádobu na nevodivou plochu, jako např. na papír nebo lepenku, která přeruší vodivé spojení s uzemněním.
- **Skab jordforbindelse til opløsningsmiddelspande, der anvendes ved gennemskylning.** Følg de lokale forskrifter. Anvend kun ledende metalspande, der anbringes på en jordforbundet overflade, såsom beton. Anbring aldrig spanden på en ikke-ledende overflade som f.eks. papir eller karton, da dette forhindrer jordforbindelse.
- **Jord spann med løsemidler som brukes under spyling.** Følg lokale bestemmelser. Bruk kun metallspann som er elektrisk ledende. Alle spann må stå på et jordet underlag som for eksempel betong. De må aldri stå på et ikke-ledende underlag, slik som papir eller papp, da dette vil bryte jordingskontinuiteten.

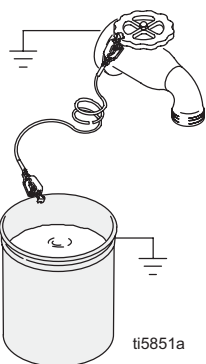

ti5851a

- **Uzemněte kovovou nádobu** připojením uzemňovacího vodiče k nádobě tak, že připnete jeden konec k nádobě a druhý konec k dobře uzemněnému předmětu, např. k vodovodnímu potrubí.
- **Skab jordforbindelse til metalspanden** ved at forbinde en stelledning til spanden ved at slutte den ene ende til spanden og den anden ende til jorden, f.eks. et vandør.
- **Jord metallspannet** ved å koble en jordledning til spannet og klemme fast den ene enden på spannet og den andre på f.eks. et vannrør.

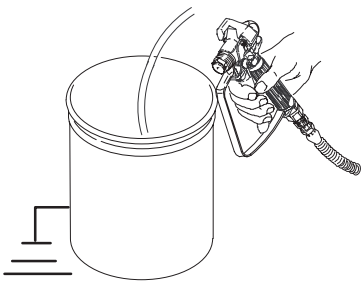

- **Udržujte kontinuitu** uzemnění při proplachování nebo uvolňování tlaku přitisknutím kovové části stříkací pistole pevně ke stěně uzemněné kovové nádoby. Pak pistoli spusťte spouští.
- **Oprethold jordforbindelsen** i forbindelse med gennemskylning eller trykaflasting ved at holde metaldelen på sprøjtetipistolen godt fast mod siden af en jordforbundet metalspand, og aktivér derefter pistolen.
- **Opprett korrekt jordingskontinuitet** under skylling eller trykkavlastning ved å holde metallet på sprøytepipistolen godt mot siden av et jordet metallspann. Trykk deretter inn avtrekkeren.

VYPUŠTĚNÍ TLAKU / TRYKAFLASTNING / TRYKKAVLASTNING



1. Vypněte zařízení. Zajistěte spoušť pojistkou. Sejměte trysku.

Sluk for sprøjten. Indstil aftrækkerlåsen. Afmonter dysen.

Slå AV sprøyten. Slå PÅ avtrekkersikringen. Ta av dysen.

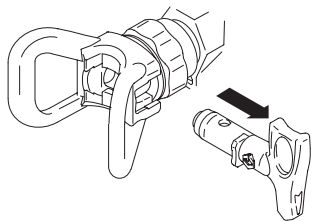

2. Uvolněte pojistku spouště.

Fjern aftrækkerlåsen.

Slå AV avtrekkersikringen.

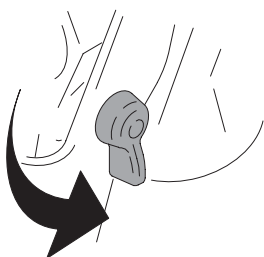

3. Vystříkejte pistoli do uzemněného kovového vědra.

Aktivér pistolen ned i en jordforbundet metalspand.

Rettt sprøytepipistolen inn i et jordet metallspann og trykk inn avtrekkeren.

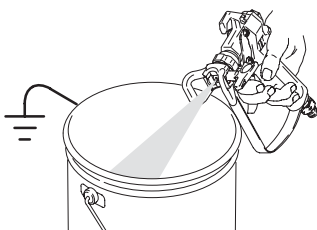

Nastavení / Opstilling / Sammensetting



POLOHY POJISTKY SPOUŠTĚ AFTRÆKKERLÅSENS STILLINGER AVTREKKERSIKRINGENS POSISJONER

Odemčeno
Ulåst
Ikke låst - AV



Zamčeno
Låst
Låst - PÅ

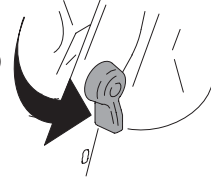

Kryt / Dyseholder

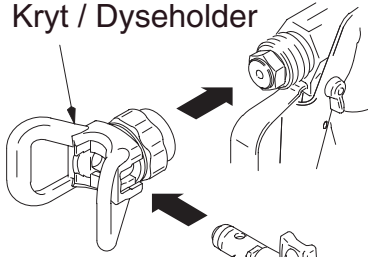

Tryska / Dyse

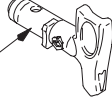

1. Zajistěte spoušť pojistkou. Instalujte trysku a kryt.

Indstil aftrækkerlåsen. Monter dysen og dyseholderen.

Slå avtrekkersikringen PÅ. Monter dyse og dyseholder.

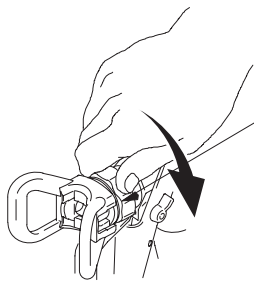

2. Utáhněte připevňovací matici.

Tilspænd omløbermøtrikken.

Trekk til festemutteren.

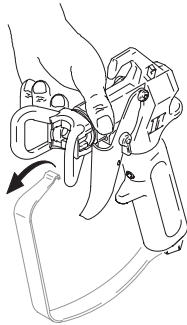

POZNÁMKA: Sejmutím krytu spouště z těla pistole pod difuzorem usnadní přístup k matici při dotažení.

BEMÆRK: Ved at frakoble aftrækkerikringen fra huset under forstøveren får du uhindret adgang i forbindelse med tilspænding af møtrikken.

NB: Ved å koble avtrekkerbøylen fra kroppen under dyseholderen får man uhindret tilgang til mutteren for å stramme den.

3. Připojte zpět hadici na kapalínu na výstup pistole.

Sæt væskeslangen på pistolen.

Koble væskeslangen til pistolen.

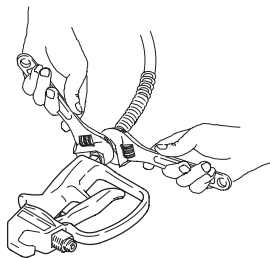

SEŘÍZENÍ STŘÍKÁNÍ / JUSTERING AF SPRØJTEVIFTE / JUSTERING AV SPRØYTEBILDE

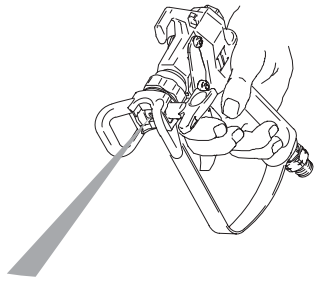

1. Uvolněte pojistku spouště. Spusťte pistoli.

Fjern aftrækkerlåsen. Aktivér pistolen.

Slå AV avtrekkersikringen. Trykk inn avtrekkeren på pistolen.

2. Podržte pistoli kolmo a přibližně 304 mm od povrchu. Nejprve pohybuje pistolí, pak stiskněte spoušť pistole, abyste provedli nástřik.

Hold pistolen vandret, ca. 30,4 cm fra overfladen. Bevæg pistolen, og tryk derefter på aftrækkeren for at sprøjte.

Hold pistolen vinkelrett på overflaten, med ca. 30 cm afstand. Ha pistolen i bevægelse før du trykker avtrekkeren inn for å sprøyte.

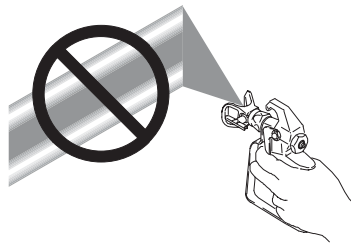

3. Pomalu zvyšujte tlak čerpadla, dokud krytí není rovnoměrné a stejnorodé.

Øg langsomt pumpetrykket, indtil spredningen er jævn og ensartet.

Øk sakte pumpetrykket til sprøytebildet er jevnt og uniformt.

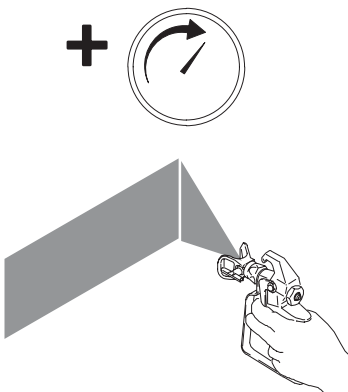

POLOHA STŘÍKÁNÍ / INDSTILLING AF DYSERETNING / INNSTILLING AV SPRØYTEBILDE

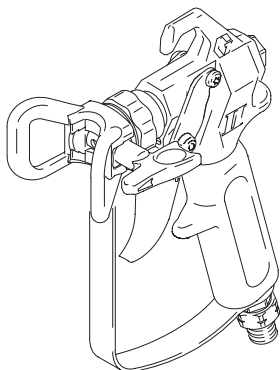

1. Povolte připevňovací matici ochranného krytu trysky.

Løsn dyseholderens omløbermøtrik.

Løsne dyseholderens festemutter.

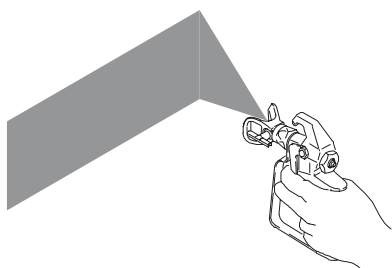

2. Pokud chcete stříkat ve vodorovném směru, otočte trysku do vodorovné polohy.

Drej dyseholderen vandret for at sprøjte i et vandret mønster.

For å sprøyte et horisontalt mønster, dreier du dyseholderen horisontalt.

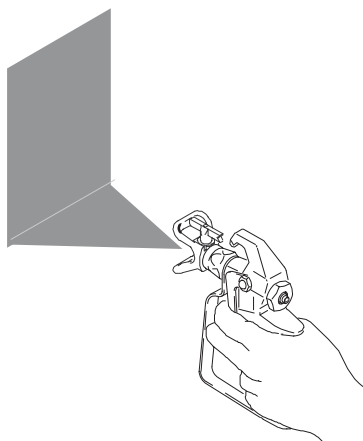

3. Pokud chcete stříkat ve svislém směru, otočte trysku do svislé polohy.

Drej dyseholderen lodret for at sprøjte i et lodret mønster.

For å sprøyte et vertikalt mønster, dreier du dyseholderen vertikalt.

ODSTRANĚNÍ UCPÁNÍ / FJERNELSE AF TILSTOPNING / FJERNING AV TILSTOPPING

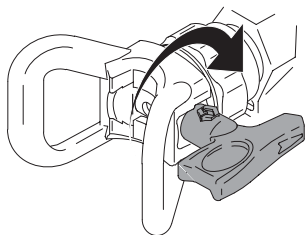

1. Zajistěte spoušť pojistkou. Otočte trysku o 180°.

Indstil aftrækkerlåsen. Drej dysen 180°.

Slå PÅ avtrekkersikringen. Roter dysen 180°.

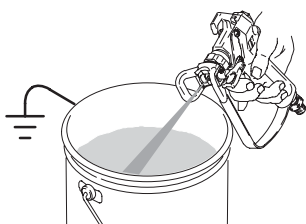

2. Uvolněte pojistku spouště. Stiskněte spoušť pistole namířené do plechovky nebo na zem, abyste odstranili ucpání.

Fjern aftrækkerlåsen. Aktivér pistolen ned i en spand eller mod jorden for at fjerne det, der tilstopper dysen.

Slå AV avtrekkersikringen. Rett pistolen inn i spannet og trykk inn avtrekkeren for å fjerne tilstoppingen.

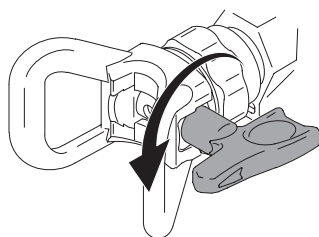

3. Zajistěte spoušť pojistkou. Otočte trysku o 180°.
Pokračujte ve stříkání.

Indstil aftrækkerlåsen. Drej dysen 180°.
Fortsæt sprøjtearbejdet.

Slå PÅ avtrekkersikringen. Roter dysen 180°.
Forsett å sprøyte.

VÝMĚNA JEHLY / UDSKIFTNING AF NÅL / UTSKIFTING AV NÅL

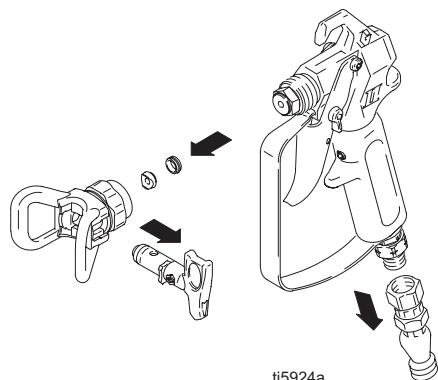

1. Zajistěte spoušť pojistkou. Odstraňte trysku a kryt a odpojte pistoli od kapalinové hadice.

Indstil aftrækkerlåsen. Fjern sprøjtedysen og dyseholderen, og afmonter pistolen fra væskeslangen.

Slå PÅ avtrekkersikringen. Fjern dysen og dyseholderen, og koble pistolen fra væskeslangen.

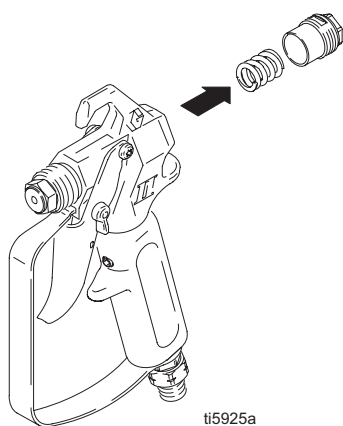

2. Uvlněte pojistku spouště. Vyjměte z pistole víčko a pružinu.

Frigør aftrækkerlåsen. Fjern endedækslet og fjederen fra pistolens indre.

Slå AV avtrekkersikringen. Ta av endehetten og fjæren fra innsiden av pistolen.

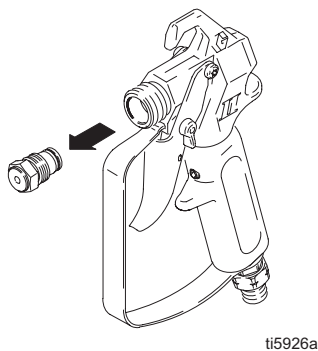

3. Odstraňte difuzor.

Afmonter forstøveren.

Ta av forstøveren.

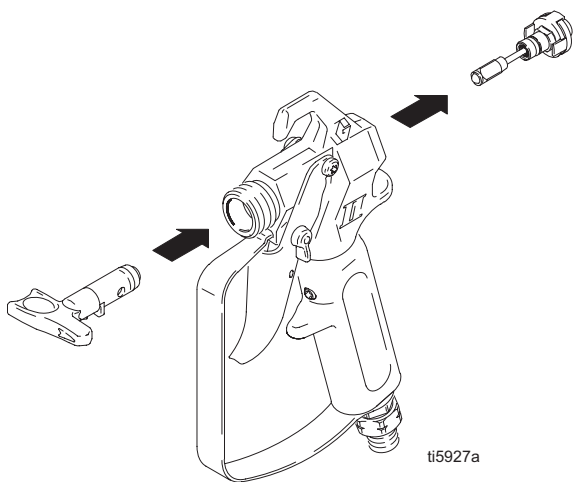

4. Vyměte kompletní jehlu vytlačením z těla pistole směrem zpředu dozadu.

Afmonter nålesamlingen ved at skubbe den gennem pistolhuset fra forenden og gennem bagenden.

Fjern nålenheten ved å skyve den gjennom pistolkroppen forfra, og ut på baksiden.

TIP: Válečkem trysky RAC vytlačte jehlu směrem odpředu z těla pistole.

TIP: Brug kraven på RAC-dysen til at skubbe nålen fra forenden gennem pistolhuset.

TIPS: Bruk tønne på RAC-dysen til å skyve nålen forfra gjennom pistolkroppen.

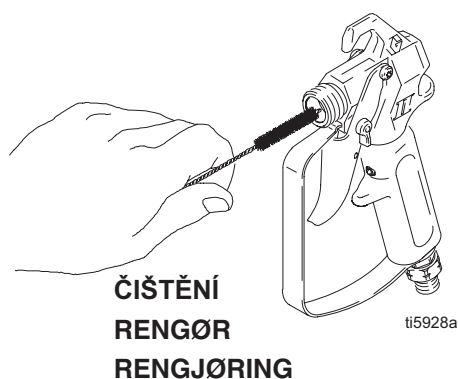

5. Očistěte vnitřní vzduchové kanálky pistole.

Rengør pistolens indvendige passager.

Rengjør innvendige passasjer i pistolen.

ČIŠTĚNÍ
RENGØR
RENGJØRING



6. Namažte o-kroužky difuzoru a nové jehly *nesilikonovým* mazacím tukem.

Smør O-ringene på forstøveren og den nye nål med et smøremiddel, der *ikke inneholder silikone*.

Smør o-ringene på forstøver og ny nål med - smørefett som ikke inneholder silikon.

MAZÁNÍ
SMØR
SMØREFETT

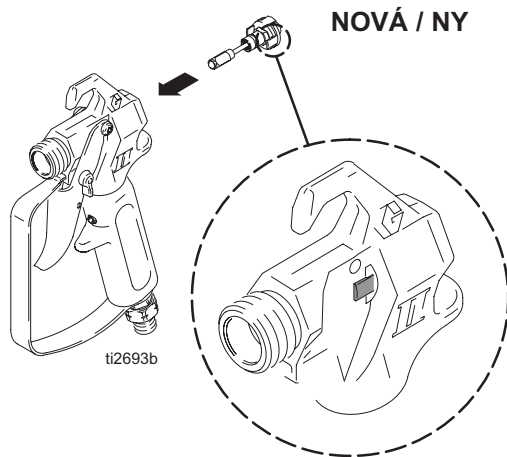

7. Zasuňte novou jehlu do pistole dle obrázku.

Før den nye nål ind i pistolen som vist.

Sett en ny nål inn i pistolen som vist.

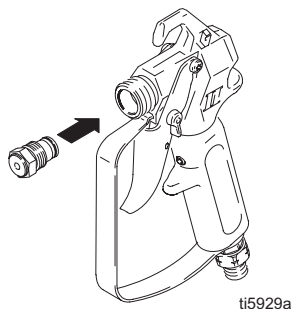

8. Nainstalujte difuzor. Dotáhněte momentem 13,56–14,68 N.m.

Monter forstøveren. Tilspænd med et moment på 13,56-14,68 Nm.

Monter forstøveren. Trekk til til 13,56–14,68 N.m.

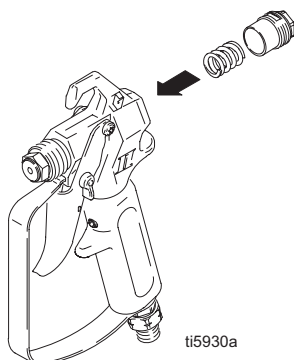

9. Nainstalujte pružinu a víčko. Dotáhněte momentem 3,16–3,62 N.m.

Monter fjederen og endedækslet. Tilspænd med et moment på 3,16-3,62 Nm.

Monter fjær og endehette. Trekk til til 3,16–3,62 N.m.

Čištění filtru / Rengøring af filter / Rengjøring av filter

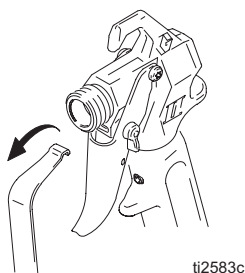

1. Zajistěte spoušť pojistkou. Vyměte kryt spouště z těla pistole pod difuzorem zatlačením na háček krytu směrem nahoru a jeho vytažením z drážky.

Indstil aftrækkerlåsen. Frakobl aftrækkersikringen fra pistolhuset under forstøveren ved at skubbe opad på sikringskrogen og trække den ud af hakket.

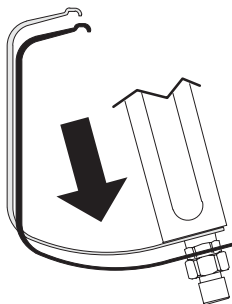

Slå PÅ avtrekkersikringen. Koble avtrekkebøylen fra pistolkroppen under forstøveren ved å skyve oppover på bøylekroken og trekke den ut av hakket.

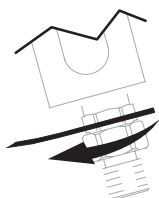

2. Odšroubujte rukojeť od skříně pistole nebo použijte kryt spouště pod rukojetí pistole jako klíč a povolte matici.

Skru håndtaget fra pistolhuset, eller brug aftrækkersikringen under pistolhåndtaget som nøgle til at løsne møtrikken.

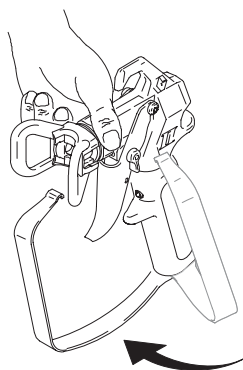

Skru håndtaket ut av pistolhodet, eller bruk avtrekkersikringen under pistolhåndtaket som nøkkel for å løsne mutteren.

**POVOLTE
LØSN
LØSNE**

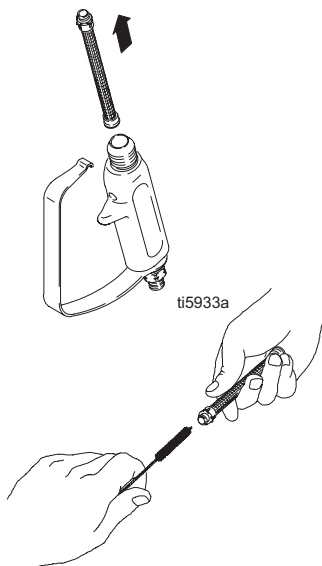

3. Vyměte a vyčistěte filtr. Ulpělé nečistoty lze odstranit měkkým kartáčem.
POZNÁMKA: Filtr vyjměte z horní strany rukojeti pistole.

Afmonter og rengør filteret. Brug evt. en blød børste til at løsne og fjerne snavs.

BEMÆRK: Filteret afmonteres fra oversiden af pistolhåndtaget.

Ta ut og rengjør filteret. Du kan bruke en myk børste til å løsne og fjerne smuss.

NB: Filteret fjernes fra toppen av pistolhåndtaket.

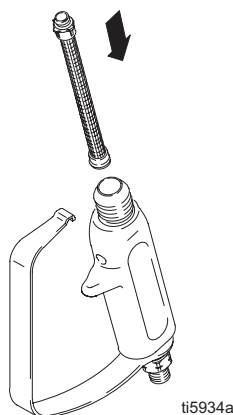

4. Zasuňte filtr do rukojeti.
POZNÁMKA: Filtr vraťte do otvoru horní strany rukojeti pistole.

Isæt filteret i håndtaget.

BEMÆRK: Filteret skal genindføres i åbningen øverst på pistolhåndtaget.

Sett filteret inn i håndtaket.

NB: Filteret settes inn igjen i åpningen på toppen av pistolhåndtaket.

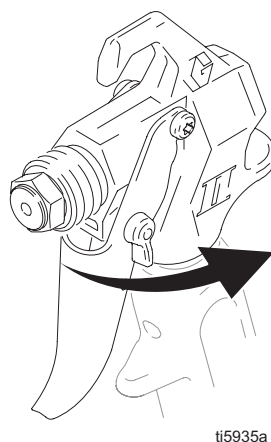

5. Upevněte rukojeť k hlavě pistole.

Sæt håndtaget på pistolhovedet.

Fest håndtaket til pistolhodet.

**DOTÁHNĚTE
TILSPÆND
TREKK TIL**

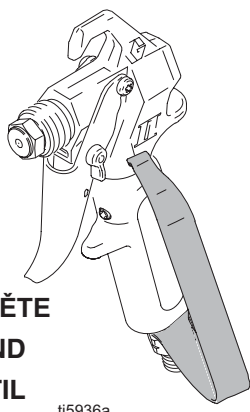

ti5936a

6. Trekk til håndtaket for hånd til det sitter godt i væskehodet, eller bruk avtrekkerbøylen til å stramme mutteren.

Tilspænd håndtaget med fingrene, indtil det sidder godt fast i væskehovedet, eller brug aftrækkersikringen til at spænde møtrikken.

Trekk til håndtaket for hånd til det sitter godt i væskehodet eller bruk avtrekkersikring til å stramme mutteren.

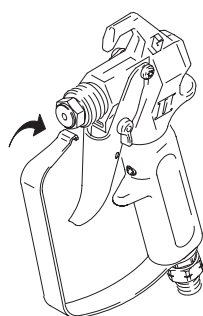

ti5937a

7. Připevněte kryt spouště k pistoli.

Sæt aftrækkersikringen på pistolen igen.

Fest avtrekkerbøylen til pistolen igjen.



ti5932a

POZNÁMKA: jen pro model Contractor II: správnou polohu rukojeti vůči kapalinové hlavě nastavíte po povolení stavěcího šroubu v rukojeti pistole imbus klíčem. Otočte rukojet', jak potřebujete. Dotáhněte stavěcí šroub.

BEMÆRK: Gælder kun Contractor II: For at justere håndtaget i forhold til væskehovedet kan stilleskruen i pistolhåndtaget løsnes med en unbrakonøgle. Drej håndtaget for at foretage justeringen. Tilspænd stilleskruen igen.

NB: Kun for Contractor modell II: For å justere innrettingen av håndtaket til væskehodet løsner du justeringssskruen i pistolhåndtaket med en umbrakonøkkel. Drei håndtaket for å justere innrettingen. Trekk til justeringssskruen igjen.

Výkres dílů / Deltegning

Pistole Contractor řada A a B Modely / Modeller i Contractor pistolserie A og B / Contractor pistol modell serie A og B:

246220, 246221, 246222, 246224, 246225, 246434, 246538, 824987

Ref. No.	Part No.	Description	Qty.
1	15B569	HOUSING	1
2	15D917	SPRING, compression	1
3	15B549	NUT, end	1
4	287031	KIT, needle, repair, (includes 2)	1
10	117602	SCREW, shoulder, pan hd (included with 11)	2
11	287104	TRIGGER, 2-finger	1
	287103	TRIGGER, 4-finger	
12	15B579	GUARD, trigger	1
13	179733	SEAL, sleeve	1
14	287594	KIT, Gun Handle includes 20	1
15	287032	FILTER, 60 mesh	1
	287033	FILTER, 100 mesh	
	287034	FILTR, 60 & 100 mesh combo	
16	15B583	TUBE, handle	1
17	15B958	O-RING, packing	1
18	287099	SWIVEL	1
19▲	222385	WARNING CARD (not shown)	1
20	100002	SCREW, set	1
21	119799	BRUSH, cleaning	1

▲ Náhradní tabulky Nebezpečí a Varování, štítky a karty jsou k dispozici zdarma.

▲ Ekstra fare- og advarselsmærkater, -skilte og -kort fås uden beregning.

▲ Fare- og advarselsmerker for reservedeler etc leveres gratis.

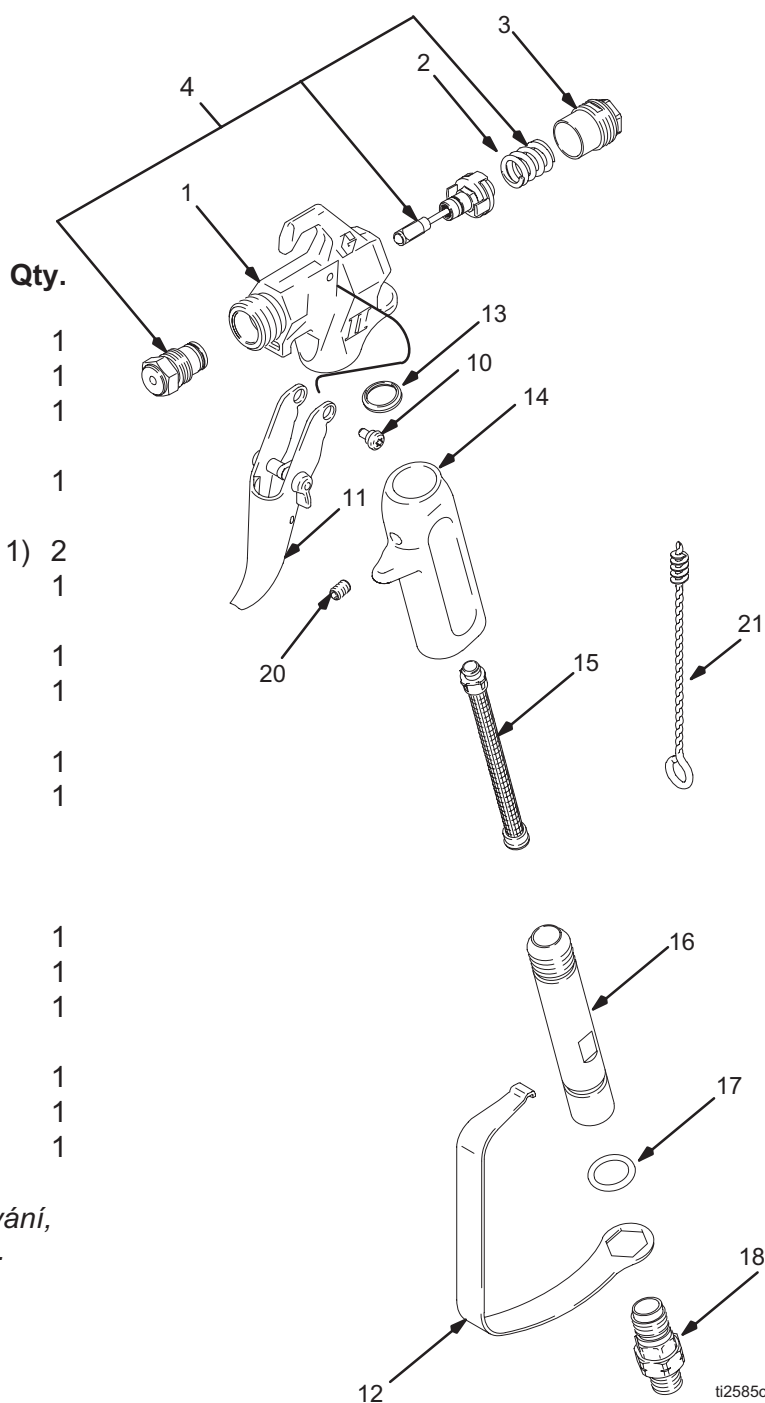

Výkres dílů / Deltegning

FTx Pistole řada A a B Model / Modeller i FTx pistolserie A og B / FTx pistol modell serie A og B: 246230 – 246235, 246435, 246539, 246540

Ref. No.	Part No.	Description	Qty.
1	15B569	HOUSING	1
2	15D917	SPRING, compression	1
3	15B549	NUT, end	1
4	287031	KIT, needle, repair (includes 2)	1
10	117602	SCREW, shoulder, pan hd (included with #11)	2
11	287104	TRIGGER, 2–finger	1
	287106	TRIGGER, 4–finger	1
12	15B579	GUARD, trigger	1
13	179733	SEAL, sleeve	1
14	15B584	HANDLE	1
	15B826	HANDLE (model 246233, 246540)	1
15	287032	FILTER, 60 mesh	1
	287033	FILTER, 100 mesh	1
	287034	FILTER, 60 and 100 mesh combo	1
16	15B903	SLEEVE, swivel (not shown)	1
18	287099	SWIVEL	1
19▲	222385	WARNING CARD (not shown)	1
21	119799	BRUSH, cleaning	1

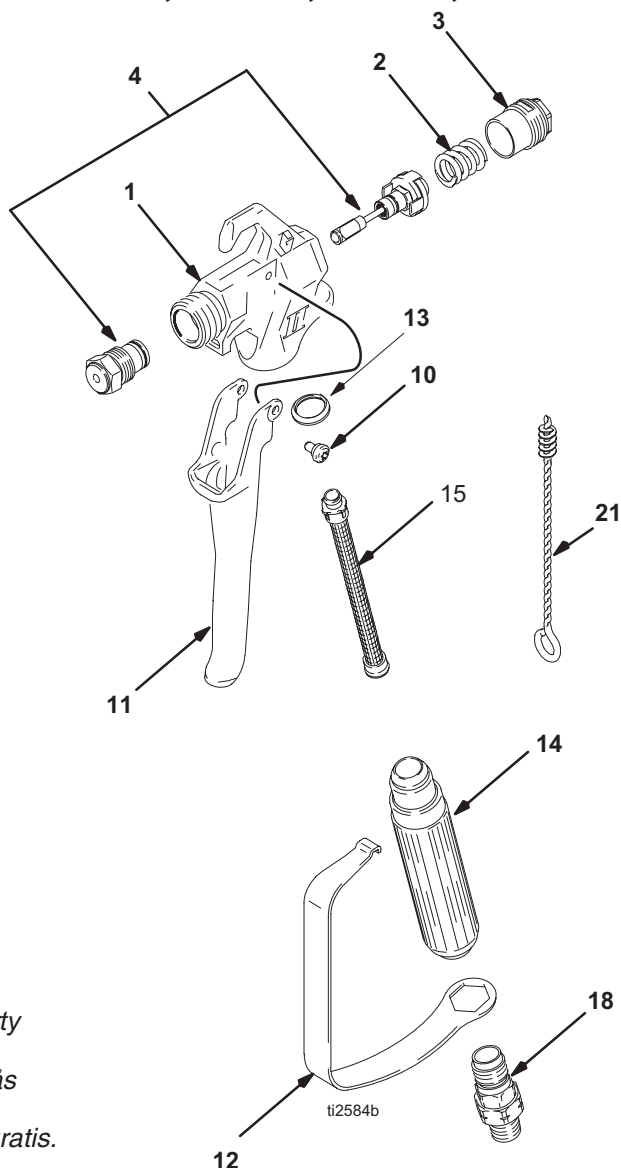

- ▲ Náhradní tabulky Nebezpečí a Varování, štítky a karty jsou k dispozici zdarma.
- ▲ Ekstra fare- og advarselsmærkater, -skilte og -kort fås uden beregning.
- ▲ Nye fare- og advarselsmerker, etiketter etc leveres gratis.

Výkres dílů / Deltegning

RAC X TRYSKA / RAC X DYSE

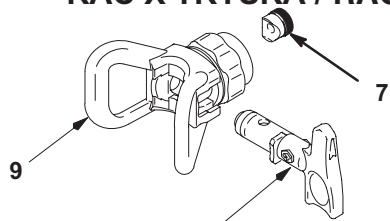

7	246453	RAC X One Seal (5-pack)	1
8	LTX517	RAC X SwitchTip, Size 517	1
9	246215	RAC X HandTite™ GUARD	1

RAC 5 TRYSKA / RAC 5 DYSE

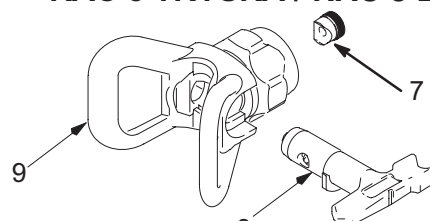

7	243281	RAC 5 OneSeal™ (5-pack)	1
8	286517	RAC 5 SwitchTip, Size 517	1
9	243161	RAC 5 HandTite™ Tip Guard	1

Technická data / Tekniske data

Maximum Working Pressure	248 bar (24,8 MPa)
Fluid orifice size	3,18 mm
Weight (with tip and guard)	550 g
Inlet	1/4 npsm swivel
Maximum material temperature	49 C
Wetted parts	Stainless steel, polyethylene, polyurethane, nylon, aluminum, acetal copolomer, tungsten carbide
Noise Level*	
Sound power	87 dBa
Sound pressure	78 dBa
*Measured at 1 m while spraying water-base paint, specific gravity 1.36, through a 517 tip at 207 bar (20,7 MPa) per ISO 3744	

Standardní záruka Graco / Gracos standardgaranti / Graco Standard Garanti

Graco warrants all equipment referenced in this document which is manufactured by Graco and bearing its name to be free from defects in material and workmanship on the date of sale to the original purchaser for use. With the exception of any special, extended, or limited warranty published by Graco, Graco will, for a period of twelve months from the date of sale, repair or replace any part of the equipment determined by Graco to be defective. This warranty applies only when the equipment is installed, operated and maintained in accordance with Graco's written recommendations.

This warranty does not cover, and Graco shall not be liable for general wear and tear, or any malfunction, damage or wear caused by faulty installation, misapplication, abrasion, corrosion, inadequate or improper maintenance, negligence, accident, tampering, or substitution of non-Graco component parts. Nor shall Graco be liable for malfunction, damage or wear caused by the incompatibility of Graco equipment with structures, accessories, equipment or materials not supplied by Graco, or the improper design, manufacture, installation, operation or maintenance of structures, accessories, equipment or materials not supplied by Graco.

This warranty is conditioned upon the prepaid return of the equipment claimed to be defective to an authorized Graco distributor for verification of the claimed defect. If the claimed defect is verified, Graco will repair or replace free of charge any defective parts. The equipment will be returned to the original purchaser transportation prepaid. If inspection of the equipment does not disclose any defect in material or workmanship, repairs will be made at a reasonable charge, which charges may include the costs of parts, labor, and transportation.

THIS WARRANTY IS EXCLUSIVE, AND IS IN LIEU OF ANY OTHER WARRANTIES, EXPRESS OR IMPLIED, INCLUDING BUT NOT LIMITED TO WARRANTY OF MERCHANTABILITY OR WARRANTY OF FITNESS FOR A PARTICULAR PURPOSE.

Graco's sole obligation and buyer's sole remedy for any breach of warranty shall be as set forth above. The buyer agrees that no other remedy (including, but not limited to, incidental or consequential damages for lost profits, lost sales, injury to person or property, or any other incidental or consequential loss) shall be available. Any action for breach of warranty must be brought within two (2) years of the date of sale.

GRACO MAKES NO WARRANTY, AND DISCLAIMS ALL IMPLIED WARRANTIES OF MERCHANTABILITY AND FITNESS FOR A PARTICULAR PURPOSE, IN CONNECTION WITH ACCESSORIES, EQUIPMENT, MATERIALS OR COMPONENTS SOLD BUT NOT MANUFACTURED BY GRACO. These items sold, but not manufactured by Graco (such as electric motors, switches, hose, etc.), are subject to the warranty, if any, of their manufacturer. Graco will provide purchaser with reasonable assistance in making any claim for breach of these warranties.

In no event will Graco be liable for indirect, incidental, special or consequential damages resulting from Graco supplying equipment hereunder, or the furnishing, performance, or use of any products or other goods sold hereto, whether due to a breach of contract, breach of warranty, the negligence of Graco, or otherwise.

PRO ZÁKAZNÍKY GRACO V BRAZILII/KANADĚ/KOLUMBII

Strany potvrzují, že požádaly o to, aby tento dokument, jakož i všechny dokumenty, oznámení a soudní řízení zahájená, podaná nebo nařízená na jejich základě nebo přímo či nepřímo s nimi související, byla prováděna v angličtině.

FOR GRACO BRAZILIAN/CANADIAN/COLUMBIAN CUSTOMERS

The Parties acknowledge that they have required that the present document, as well as all documents, notices and legal proceedings entered into, given or instituted pursuant hereto or relating directly or indirectly hereto, be drawn up in English.

FOR GRACOS KUNDER I BRASIL/CANADA/COLUMBIA

Partene bekrefter at de har bedt om at dette dokumentet så vel som alle andre dokumenter, beskjeder og rettssaker som blir ført, enten som direkte eller indirekte resultat av dette, skal være skrevet på engelsk.

ROZŠÍŘENÁ ZÁRUKA / UDVIDET GARANTIDÆKNING / EKSTRA GARANTIDÆKNING

Společnost Graco nabízí rozšířenou záruku a záruku na opotřebení na produkty popsané v dokumentu „Program vybavení Graco Contractor“.

Graco yder udvidet garanti og garanti mod slid på de produkter, der er beskrevet i "Gracos garantiprogram for entreprenørustyr". Graco gir utvidet garanti og slitasjegaranti på produkter beskrevet i "Graco Contractor Equipment Warranty Program".

OBJEDNÁVKY A POŽADAVKY NA SERVIS předávejte distributorovi Graco.

BESTILLING OG SERVICE: Kontakt din Graco forhandler.

FOR Å Plassere en ordre eller for service, kontakt din Graco-distributør.

Veškerá textová a obrazová data obsažená v tomto dokumentu odpovídají nejnovějším informacím o produktu dostupným v době odevzdání do tisku. Společnost Graco neručí za změny, které mohou být provedeny kdykoli bez předchozího upozornění.

Dette dokument – såvel tekst som illustrationer – afspejler de senest tilgængelige produktoplysninger på tidspunktet for offentliggørelsen heraf. Graco forbeholder sig ret til at foretage ændringer uden forudgående varsel.

Alle skriftlige og visuelle data i dette dokumentet gjenspeiler den siste produktinformasjonen som er tilgjengelig på utgivelsestidspunktet. Graco forbeholder seg retten til å gjøre forandringer når som helst og uten forutgående varsel.

This manual contains Czech, Danish and Norwegian GN 309639 MM 309639

Centrála společnosti Graco: Minneapolis

Zahraníční kanceláře: Belgie, Čína, Japonsko, Korea

Gracos hovedkontor: Minneapolis

Internationale kontorer: Belgien, Kina, Japan, Korea

Graco hovedkontor: Minneapolis

Internasjonale kontorer: Belgia, Kina, Japan, Korea

**GRACO N.V.; Industrieterrein — Oude Bunders;
Slakweidestraat 31, 3630 Maasmechelen, Belgium**

Tel.: 32 89 770 700 – Fax: 32 89 770 777

VYTIŠTĚNO V BELGII 309639 11/2002, Revize 1/2006

TRYKT I BELGIEN 309639 11/2002, rev. 1/2006

TRYKKET I BELGIA 309639 11/2002, Rev. 1/2006