

Talimatlar – Juhised – Instrukcija
Contractor II ve FTx II Boya
Püskürtme Tabancaları
Contractor II ja FTx II pihustipüstolid
"Contractor II" ir "FTx II" purškimo pistoletai



309639

Rev. M

Version M

Red. M

— *Mimari boya ve kaplamaların uygulanması için* —

- *Ehitusvärvide ja katete pealekandmiseks* -

— *Skirti naudoti architektūriniams dažams ir dangoms* —



Important Safety Instructions

Read all warnings and instructions in this manual.
Save these instructions.

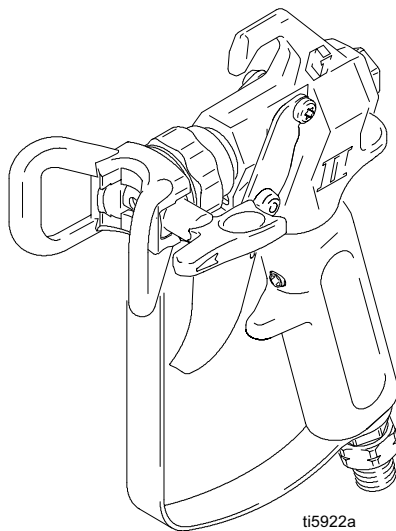

ti5922a

Model / Mudel / Modeliai 246220 & 249942

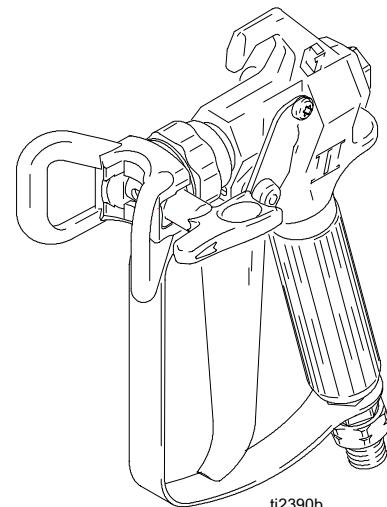

ti2390b

Model / Mudel / Modeliai 246230

GRACO N.V.; Industrieterrein — Oude Bunders;
Slakweidestraat 31, 3630 Maasmechelen, Belgium
©COPYRIGHT 2000, GRACO INC.



PROVEN QUALITY. LEADING TECHNOLOGY.

Modeller / Mudelid / Modeliai

Contractor II A ve B Serileri / Contractor II seeria A ja B / "Contractor II" A ir B serijos

Modeller / Mudelid / Modeliai:

246220, 246221, 246222*, 246538*, 824987, 246434, 246224, 246225

FTx II A ve B Serileri / FTx II seeria A ja B / "FTx II" A ir B serijos

Modelleri / Mudelid / Modeliai:

246230, 246231, 246232*, 246233, 246234, 246235, 246435, 246539*, 246540

***CE damgası / *CE märk / *CE žyma**

*Maksimum çalışma basıncı/ Maksimaalne tööõhk / Didžiausias darbinis slėgis
252 bar (25 MPa) / 252 baari (25 MPa) / 252 barai (25 MPa)*

Aşağıdaki uyarılar bu cihazın kurulumu, kullanımı, topraklanması, bakımı ve onarımı ile ilgili genel uyarılardır. İlave olarak, eğer mevcutsa, daha spesifik uyarılar bu el kitabının metninde bulunabilir. El kitabı metninde yer alan semboller bu genel uyarılarla ilgilidir. Bu sembolleri el kitabında gördüğünüzde, spesifik tehlikenin tanımı için bu sayfaları yeniden okuyun.

⚠ UYARI



YANGIN VE PATLAMA TEHLİKESİ

Çalışma alanındaki solvent veya boya buharı gibi yanıcı buharlar alev alabilir veya patlayabilir. Yangın ve patlama tehlikesini engellemek için aşağıdaki önlemleri alınız:



- Cihazı sadece iyi havalandırılmış alanlarda kullanın.
- Sigara, taşınabilir elektrikli lambalar, yere serilen naylon türü örtüler (potansiyel statik elektrik kaynağı olmasından dolayı) gibi ateşlemeye sebep olabilecek tüm etkenleri uygulama sahasından kaldırın.
- Çalışma alanını solvent, paçavra ve benzin dahil her türlü atıktan temizleyin.
- Boya püskürtme cihazı kıvılcım yaratır. Püskürtme cihazının içinde veya yakınında veya temizleme işlemlerinde yanıcı sıvı kullanıldığında, boya püskürtme cihazını patlayıcı buharlardan en az 6m uzakta tutunuz.
- Ortamda yanıcı buharlar varsa prize fiş takmayın/prizden fiş çıkarmayın ve ışıkları açmayın/kapatmayın.
- Çalışma alanındaki cihazları veya iletken cisimleri topraklayın. **Topraklama** talimatlarını okuyun.
- Statik kıvılcım oluşursa veya elektrik çarpması hissederseniz, **çalışmayı derhal durdurun**. Sebebinin ne olduğunu bulmadan ve sorunu çözmeden cihazı kullanmayın.
- Çalışma alanında yangın söndürücü bulundurun.



DERİYE FIŞKIRMA TEHLİKESİ

Tabancadan, hortumdaki deliklerden veya delinmiş parçalardan fişkıran yüksek basınçlı sıvı, deriyi keserek içine nüfuz eder. Bu basit bir kesik olarak görünebilir, ancak daha sonra uzvun operasyon ile kesilmesine yol açabilecek ciddi bir yaralanmadır. **Derhal cerrahi yardım alın**.



- Boya tabancasını bir başkasına veya vücudunuzun herhangi bir uzvuna doğrultmayın.
- Püskürtme başlığına elinizi koymayın.
- Sızıntıları eliniz, vücudunuz, eldiven veya bez parçasıyla durdurmaya veya saptırmaya çalışmayın.
- Kelebek veya tetik emniyeti olmadan püskürtme yapmayınız.
- Püskürtme yapmadığınız zamanlarda tabancanın emniyet kilidini kapalı tutun.
- Püskürtme işlemini bitirdiğinizde ve cihazınızda temizlik, kontrol veya bakım yaptığınızda bu kılavuzda yer alan **Basınç Tahliye Prosedürünü** uygulayın.



TALİMATLAR

CİHAZIN HATALI KULLANIMININ YARATACAĞI TEHLİKELER

Cihazın hatalı kullanımı ciddi yaralanmalara ve ölüme yol açabilir.

- En düşük değere sahip sistem elemanının maksimum çalışma basıncını veya nominal ısı değerini aşmayın. Cihazın tüm el kitaplarındaki **Teknik Verilere** bakın.
- Cihazın ıslak parçalarıyla uyumlu sıvı ve solventler kullanın. Tüm cihaz el kitaplarında yer alan **Teknik Veriler'e** bakın. Sıvı ve solvent üreticilerinin uyarılarını okuyun. Malzemeniz hakkında tam olarak bilgi edinmek için, bayiniz veya perakendecinizden MSDS'i isteyiniz.
- Cihazı günlük kontrol edin. Aşınmış veya hasarlı parçaları sadece orijinal Graco yedek parçaları kullanarak hemen onarın veya değiştirin.
- Cihazda değişiklik veya modifikasyon yapmayın.
- Cihazı sadece amacına uygun olarak kullanın. Bilgi için Graco bayinizi arayın.
- Hortumları ve kabloları sıkışık bölgelerden, keskin kenarlardan, hareketli parçalardan ve sıcak yüzeylerden uzak tutun.
- Hortumları aşırı bükme veya cihazı çekmek için hortumları kullanmayın.
- Çocukları ve hayvanları çalışma alanından uzak tutun.
- Tüm ilgili emniyet mevzuatına uyun.
- Yorgun olduğunuzda veya uyuşturucu veya alkolün etkisi altındayken bu cihazı kullanmayın.











BASINÇ ALTINDAKİ ALÜMİNYUM PARÇA TEHLİKESİ

Bu cihazda 1,1,1-trikloreten, metilen klorür, diğer halojene hidrokarbon solvent veya sıvıları içeren solventleri kullanmayın. Aksi takdirde ölüme veya ciddi yaralanmalara yol açabilecek, maddi hasar yaratabilecek patlama tehlikesi taşıyan ciddi kimyasal reaksiyonlar oluşabilir.



Alljärgnevalt on toodud seadme paigaldamise, kasutamise, maandamise, hooldamise ja parandamisega seotud üldised hoiatused. Kogu selles kasutusjuhendis esineb vastavates kohtades täiendavaid, täpsemaid hoiatusi. Kasutusjuhendi põhiosas olevad sümbolid viitavad siinsetele üldistele hoiatustele. Kui need sümbolid esinevad kasutusjuhendis, leiate siit ka spetsiifilise ohu kirjelduse.

HOIATUS

  	<p>TULEKAHJU- JA PLAHVATUSOHT</p> <p>Kergestisüttivad aurud, nagu lahusti- ja värviaurud, võivad tööpiirkonnas süttida või plahvatada. Tulekahju ja plahvatuse vältimiseks tegutsege järgmiselt:</p> <ul style="list-style-type: none"> • Kasutage seadet ainult hästiventileeritud kohas. • Kõrvaldage kõik süttimisallikad, nagu näiteks süüteleegid, sigaretid, kantavad elektrilambid ja plastmaterjalist rippkardinad (staatilise elektri oht). • Hoidke töökoht puhas prahist, sh lahustid, kaltsud ja bensiin. • Pihusti tekitab sädemeid. Tuleohtliku vedeliku kasutamisel pihustis või pihusti lähedal või loputamiseks või puhastamiseks hoidke pihusti plahvatusohtlikest aurudest vähemalt 6 m kaugusel. • Süttivate aurude olemasolul ärge ühendage ega eemaldage pistikut elektrikontaktist ning ärge lülitage valgusteid sisse ega välja. • Maandage tööpiirkonnas olevad seadmed ja elektrit juhtivad objektid. Lugege läbi Maandamise juhised. • Kui näete sädemeid või tunnete elektrilööki, lõpetage seadme käitamine viivitamatult. Ärge kasutage seadet enne, kui olete leidnud ja kõrvaldanud probleemi põhjuse. • Hoidke tulekustuti tööpiirkonnas käepärast.
 	<p>NAHA LÄBISTAMISE OHT</p> <p>Püstolist, vooliku lekkimisest või rebenenud osadest väljapaiskuv kõrge rõhu all olev vedelik võib läbistada naha. See võib näida kerge sisselõikena, kuid on tegelikult raske vigastus, mis võib lõppeda amputeerimisega. Otsige viivitamatult kirurgilist abi.</p> <ul style="list-style-type: none"> • Ärge suunake püstolit ühegi inimese ega kehaosa poole. • Ärge asetage kätt pihustidüüsi otsa kohale. • Ärge peatage ega suunake lekkeid kõrvale käte, keha, kinnaste või kaltsu abil. • Ärge pihustage otsikukaitse ja päästikukaitseta. • Kui pihustiga ei töötata, lukustage päästik. • Järgige selles juhendis toodud Rõhu vabastamise protseduuri, kui lõpetate pihustamise, samuti enne seadme puhastamise, kontrollimise või hooldamise alustamist.
  <p>JUHISED</p>	<p>SEADME VÄÄRKASUTUSE OHT</p> <p>Seadme väärkasutamine võib põhjustada surma või raske vigastuse.</p> <ul style="list-style-type: none"> • Ärge ületage vähima vastupidavusega süsteemi komponendi maksimaalset töö rõhku või lubatud temperatuuri. Vt kõikide seadmete kasutusjuhenditest Tehnilisi andmeid. • Kasutage vedelikke ja lahusteid, mis sobivad märgate osadega. Vaadake Tehnilisi andmeid kõigist kasutusjuhenditest. Lugege vedelike ja lahustite tootjate hoiatusi. Täieliku teabe saamiseks materjali kohta nõudke levitajalt või edasimüüjalt materjaliturvajuhiseid (MSDS-i). • Kontrollige seadet iga päev. Remontige või vahetage kulunud või kahjustatud osad kohe välja ainult Graco originaalvaruosade vastu. • Ärge muutke ega modifitseerige seadet. • Kasutage seadet ainult ettenähtud eesmärkidel. Info saamiseks võtke ühendust Graco edasimüüjaga. • Paigutage voolikud ja kaablid käidavatest kohtadest, teravatest servadest, liikuvatest osadest ja kuumadest pindadest eemale. • Ärge voolikuid kokku murdke ega liigselt painutage. Ärge kasutage voolikuid seadmete vedamiseks. • Hoidke lapsed ja koduloomad tööpiirkonnast eemal. • Täitke kõiki asjakohaseid ohutuseeskirju. • Ärge kasutage seadmeid, kui olete väsinud või uimastite või alkoholi mõju all.
	<p>RÕHU ALL OLEVATE ALUMIINIUMOSADEGA SEOTUD OHT</p> <p>Ärge kasutage selles seadmes 1,1,1-trikloroetaani, metüleenkloriidi või halogeenitud süsivesiniklahusteid. Selline kasutamine võib lõppeda tõsise keemilise reaktsiooniga, mille tagajärjeks võib olla plahvatus, mis võib põhjustada surma, tõsiseid kehavigastusi ja/või ulatuslikku materiaalselt kahju.</p>

Toliau pateikti bendrieji įspėjimai, susiję su šios įrangos montavimu, naudojimu, įžeminimu, technine priežiūra bei remontu. Atitinkamose šios instrukcijos vietose galite rasti papildomus, specifinius įspėjimus. Šioje instrukcijoje pateikti simboliai reiškia tokių bendrųjų įspėjimų nuorodas. Radę instrukcijoje tokius simbolius žiūrėkite šiuose puslapiuose pateiktus specifinių pavojų aprašymus.

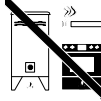
! ĮSPĖJIMAS

	<p>GAISRO IR SPROGIMO PAVOJUS</p> <p>Degūs tirpiklio ir dažų garai darbo vietoje gali užsidegti ar sprogti. Norėdami išvengti gaisro ar sprogimo laikykitės toliau išvardytų reikalavimų:</p> <ul style="list-style-type: none"> • Naudokite įrenginį tik gerai vėdinamoje vietoje. • Pašalinkite visus galimo uždegimo šaltinius, pvz., dujų degiklius, cigaretes, nešiojamas elektros lempas ir sintetinius krentančius audinius (potencialus statinio elektros lanko pavojus). • Darbo vietoje neturi būti nereikalingų daiktų, pvz., skudurų, tirpiklio ar benzino talpyklų. • Purkštuvai sukelia kibirkštis. Kai purkštuve arba greta jo naudojamas degus skystis, taip pat, kai toks skystis naudojamas plauti arba valyti, purkštuvą laikykite mažiausiai 6 m atstumu nuo sprogių garų. • Ten, kur yra degių garų, neištraukite ar neįkiškite elektros kabelių kištukų į lizdus, nejunginėkite šviesos. • Įžeminkite įrenginį ir laidžius objektus darbo vietoje. Perskaitykite įžeminimo instrukcijas. • Pastebėję statinį kibirkščiavimą arba pajutę smūgį, nedelsdami baikite dirbti. Nenaudokite įrenginio, kol nenustatysite ir nepašalinsite šių reiškinų priežasties. • Darbo vietoje turi būti gesintuvas.
	<p>ĮPURŠKIMO PO ODA PAVOJUS</p> <p>Iš pistoleto, prakiurusios žarnos ar kitų įrenginio dalių purškiamas aukšto slėgio skysčio srovė gali įpjauti jūsų odą. Nors toks sužeidimas gali atrodyti kaip paprasčiausias įpjovimas, tai rimta žaizda, dėl kurios net gali prireikti amputacijos. Nedelsdami kreipkitės į chirurgą.</p> <ul style="list-style-type: none"> • Nenukreipkite pistoleto į jokią asmenį ar kūno dalį. • Nelaikykite rankos virš purškimo antgalio. • Nebandykite sustabdyti ar nukreipti purškiamos srovės ranka, kita kūno dalimi, pirštine ar skuduru. • Nepurškite, jei nėra sumontuota antgalio apsauga bei gaiduko apsauga. • Kai nepurškiate, gaiduko fiksatorių įjunkite. • Baigę purkšti ir prieš valydami, tikrindami ar remontuodami įrenginį atlikite Slėgio išleidimo procedūrą, aprašytą šioje instrukcijoje.
 <p>NURODYMAI</p>	<p>PAVOJUS DĖL NETINKAMO NAUDOJIMO</p> <p>Netinkamai naudodami galite žūti ar rimtai susižaloti.</p> <ul style="list-style-type: none"> • Užtikrinkite, kad sistemos dalies, atlaikančios žemiausią slėgį ar temperatūrą, didžiausias darbinis slėgis ar ribinis temperatūros lygis nebus viršytas. Žiūrėkite techninius duomenis visose įrangos instrukcijose. • Naudokite skysčius ir tirpiklius, tinkančius įrenginio sušlampančioms dalims. Žr. Techninius duomenis visose įrenginio instrukcijose. Perskaitykite skysčio bei tirpiklio gamintojo įspėjimus. Norėdami gauti visą informaciją apie medžiagą, paprašykite platintojo arba pardavėjo pateikti MSDS (medžiagos saugos duomenų) lapus. • Įrenginį kasdien patikrinkite. Nedelsdami suremontuokite ar pakeiskite susidėvėjusias arba sugadintas dalis naudodami tik originalias "Graco" atsargines dalis. • Nedarykite jokių įrenginio pakeitimų. • Įrenginį naudokite tik pagal paskirtį. Dėl informacijos kreipkitės į "Graco" gaminių platintoją. • Žarnas ir laidus išdėstykite toliau nuo eismo zonų, aštrių briaunų, judančių dalių ir įkaitusių paviršių. • Žarnų nepersukite ir neperlenkite; netraukite jų, kai norite perkelti įrenginį. • Pasirūpinkite, kad darbo vietoje nebūtų vaikų ar gyvūnų. • Laikykitės visų galiojančių saugos taisyklių. • Nenaudokite įrenginio, jei esate pavargę arba paveikti narkotinių preparatų ar alkoholio.
	<p>AUKŠTO SLĖGIO VEIKIAMŲ ALIUMINIO DALIŲ PAVOJUS</p> <p>Nenaudokite šiame įrenginyje 1,1,1-trichloretano, metileno chlorido, kitų halogenintų angliavandenilių tirpiklių ar skysčių, kurių sudėtyje yra tokių tirpiklių, nes kitaip gali kilti pavojinga cheminė reakcija ar sprogimo pavojus. Tai gali baigtis mirtimi, rimtu sužalojimu ir (ar) turto sunaikinimu.</p>

Topraklama ve Elektrik Gereksinimleri / Maandus ja nõudmised elektritoitele / Reikalavimai dėl įžeminimo ir elektros srovės



Boya puskürtme makinesi topraklanmalıdır. Topraklama, kısa devre olması veya statik elektrik birikmesi durumunda elektriğin topraklama kablosundan akmasını sağlayarak statik çarpma veya elektrik çarpması ihtimalini azaltır.

Pihusti peab olema maandatud. Maandamine vähendab staatilise elektri kogunemist ja elektrilöögi ohtu, juhtides staatilise elektri kogunemisel või lühiühenduse korral elektri ära.

Purkštuvą reikia įžeminti. Taip sumažinama statinio ir elektros smūgio rizika: susidarius statiniam krūviui arba trumpo jungimo atveju elektros srovė nuteka įžeminimo laidu.

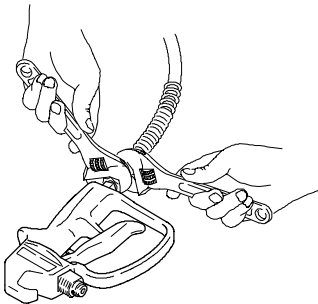

- **Tabancayı uygun bir şekilde topraklanmış bir sıvı hortumu ve pompa bağlantısıyla** topraklayın.
- **Maandage pihustipüstol** õigesti maandatud vooliku ja pumba ühenduse kaudu.
- **Įžeminkite purškimo pistoletą** sujungdami su tinkamai įžeminta skysčio žarna ir siurbliu.

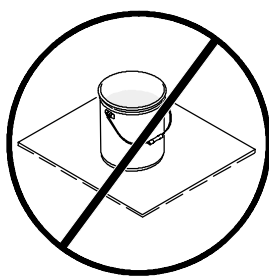

ti5850a

- **Temizlerken kullanılan solvent kovalarını topraklayın.**
Yerel şartnamelere uyun. Sadece beton gibi topraklanmış zeminlere yerleştirilen metal kovalar kullanın. Kovayı, kağıt veya karton gibi iletken olmayan, iletkenlikte sürekliliği bozan bir yüzey üzerine koymayın.
- **Maandage loputusel kasutatavad lahustiämbrid.** Järgige kohalikke eeskirju. Kasutage vaid selliseid elektrit juhtivaid metallanumaid, mis on asetatud maandatud pinnale, näiteks betoonile. Ärge asetage neid sellisele elektrit mittejuhtivale pinnale nagu paber või papp, mis katkestab maandusühenduse.
- **Kai praplaunate, įžeminkite indus su tirpikliu.**
Vadovaukitės atitinkamomis vietos taisyklėmis. Naudokite tik laidžius, metalinius indus, pastatytus ant įžeminto paviršiaus, pvz., betono. Nestatykite indo ant nelaidaus paviršiaus, pvz., popieriaus arba kartono.

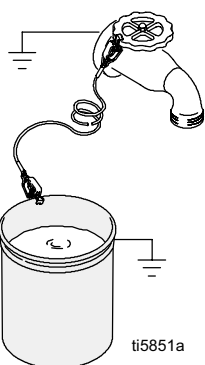

ti5851a

- **Topraklama kablosunun bir ucunu kovaya diğer ucunu da su borusu gibi topraklama sağlayan bir yere bağlayarak metal kovayı topraklayın.**
- **Maandage metallanum,** ühendades maandusjuhtme anumaga, klammerdades selle ühe otsa anuma külge ja teise otsa maandusallika — näiteks veetoru — külge.
- **Įžeminkite metalinį indą** sujungę įžeminimo laidą su indu: vieną jo galą pritvirtindami prie indo, o kitą prie įžeminimo elemento, pvz., vandentiekio vamzdžio.

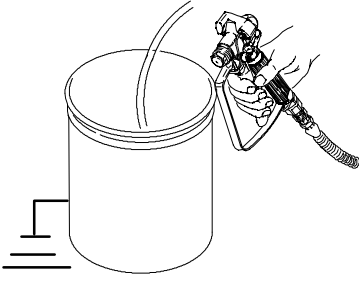

- **Temizleme veya basınç tahliyesi sırasında topraklanmış metal kovanın kenarına boya püskürtme tabancasının metal bölümüne sıkıca tuturak iletkenlikte sürekliliği koruyun**, ardından tabancayı tetikleyin.
- **Maandusühenduse säilitamiseks** tühjendamisel või rõhu vabastamisel hoidke värvipüstol kindlalt vastu maandatud anuma külge, seejärel vajutage päästikule.
- **Palaikykite įžeminimo tolydumą** praplovimo ar slėgio išleidimo metu: laikykite metalinę purkštuvą pistoleto dalį tvirtai prispaustą prie įžeminto metalinio indo krašto, tada nuspauskite pistoleto gaiduką.

BASINÇ TAHLİYESİ / RÕHU ALT VABASTAMINE / SLĖGIO IŠLEIDIMAS



1. Cihazı kapatın (OFF konumu). Tetik kilidini kapatın. Ucu çıkartın.

Lülitage pihusti välja (OFF). Lukustage päästik. Eemaldage otsik.

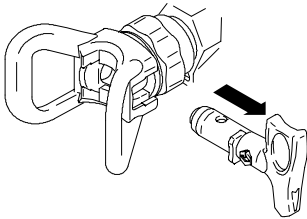

Išjunkite purkštuvą. Įjunkite gaiduko saugiklį. Nuimkite antgalį.

2. Tetik kilidini açın.

Vabastage päästikulukk.

Išjunkite gaiduko saugiklį.

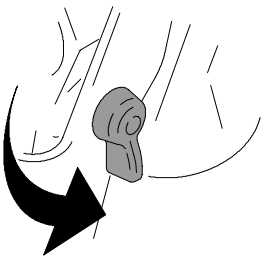

3. Tabancayı topraklanmış metal kovanın içine doğru tetikleyin.

Tühjendage püstol maandatud metallämbrisse.

Nukreipę pistoletą į žemintą metalinį indą, paspauskite gaiduką.

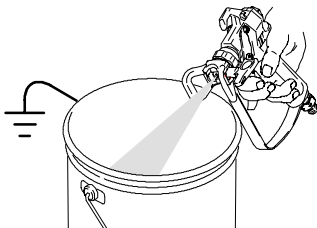

Montaj / Seadistamine / Montavimas



TETİK KİLİT KONUMLARI / PÄÄSTIKULUKU ASENDID / GAIDUKO SAUGIKLIO PADĖTYS

Kilidi açık
Avatud
Išjungtas

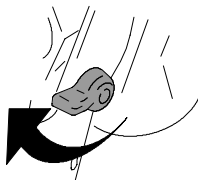

Kilitli
Lukustatud
Ijungtas

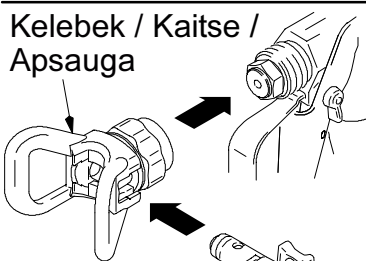
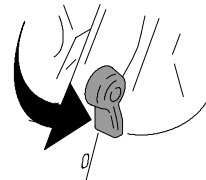

Kelebek / Kaitse /
Apsauga

Uç / Otsik / Antgalis

1. Tetik kilidini kapatın. Ucu ve muhafazayı yerleştirin.

Lukustage päästik. Paigaldage otsik ja otsikukaitse.

Ijunkite gaiduko saugiklį. Sumontuokite antgalį ir apsaugą.

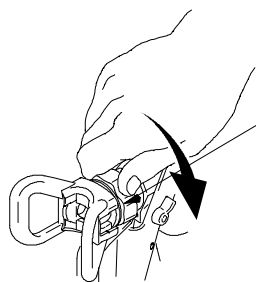

2. Sabitleme somumunu sıkın.

Pingutage kinnitusmutrit.

Priveržkite tvirtinimo veržlę.

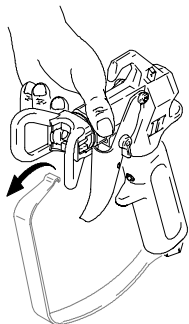

NOT: Difüzörün altındaki gövdeden tetik muhafazasını sökerseniz sıkılmak için somuna kolaylıkla erişebilirsiniz.

MÄRKUS: Päästiku kaitse eemaldamine korpuselt difuuserist allpool võimaldab takistamatult mutrile pingutamiseks ligi pääseda.

PASTABA: atjungus gaiduko saugiklį nuo korpuso po difuzoriumi galima be kliūčių pasiekti veržlę ir ją priveržti.

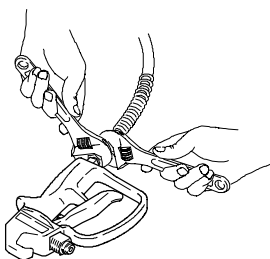

3. Sıvı hortumunu tabancaya bağlayın.

Ühendage vedelikuvoolik püstoli külge.

Prijunkite skysčio žarną prie pistoleto.

BOYA PÜSKÜRTME MAKİNASINI AYARLAYIN / PIHUSTUSJOA REGULEERIMINE / PURKŠTUVO DERINIMAS

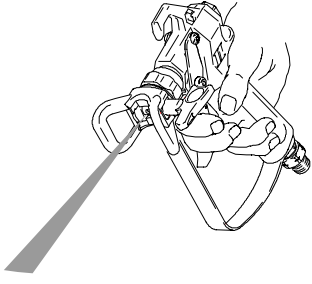

1. Tetik kilidini açın. Tabancayı tetikleyin.

Vabastage päästikulukk. Vajutage päästikut.

Išjunkite gaiduko saugiklį. Nuspauskite pistoletu gaiduką.

2. Tabancayı dik olarak ve yüzeyden yaklaşık 304 mm mesafede tutun. Önce tabancayı hareket ettirin, ardından püskürtmek için tabancanın tetiğini çekin.

Hoidke püstolit rōhtsalt umbes 304 mm kaugusel värvitavast pinnast. Liigutage esmalt püstolit, seejärel vajutage värvimiseks päästikule.

Laikykite pistoletą statmenai maždaug 304 mm atstumu nuo paviršiaus. Pirma judinkite pistoletą, tada nuspauskite gaiduką, kad purkštumėte.

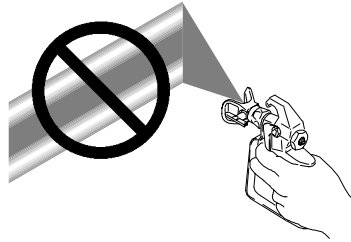

3. Kapsama eşit ve homojen olana kadar yavaşça pompa basıncını arttırın.

Suurendage aeglaselt pumba rõhku, kuni värvikiht on sile ja ühtlane.

Lėtai didinkite siurblio slėgį, kol dangos sluoksnis taps lygus ir vientisas.

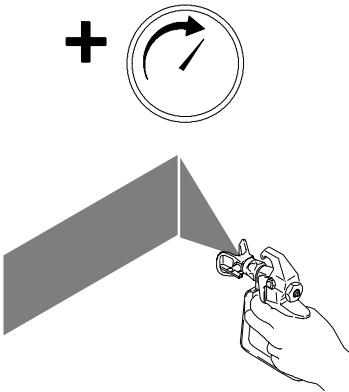

PÜSKÜRTMEYİ HİZALANDIRIN / PIHUSTUSJOA SUUNA MUUTMINE / PURŠKIAMO SRAUTO LYGIAVIMAS

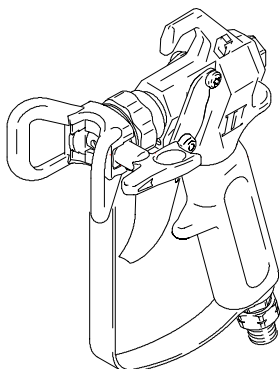

1. Kelebek sabitleme somununu gevşetin.

Lödvestage otsikukaitse mutter.

Atleiskite antgalio apsaugos tvirtinimo veržlę.

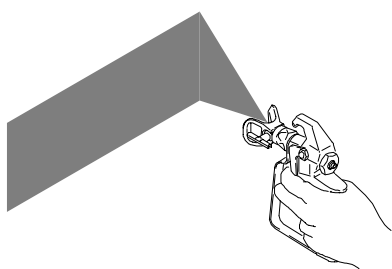

2. Yatay bir desen püskürtmek için kelebeği yatay konuma getirin.

Horizontaalsuunas pihustamiseks Keerake otsikukaitse horisontaalseks.

Pasukite antgalio apsaugą į horizontalią padėtį, norėdami purkšti horizontaliu būdu.

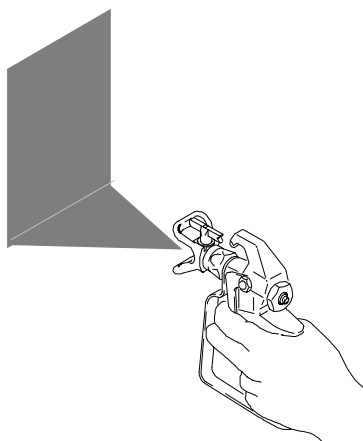

3. Dikey desen püskürtmek için kelebeği dikey konuma getirin.

Vertikaalsuunas pihustamiseks keerake otsikukaitse vertikaalseks.

Pasukite antgalio apsaugą į vertikalią padėtį, norėdami purkšti vertikaliu būdu.

TIKANIKLIGI TEMİZLEYİN / UMMISTUSE PUHASTAMINE / UŽSIKIMŠIMO PAŠALINIMAS

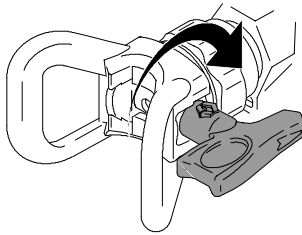

1. Tetik kilidini kapatın. Ucu 180° döndürün.

Lukustage päästik. Pöörake otsikut 180°.

Ijunkite gaiduko saugiklį. Pasukite antgalį 180°.

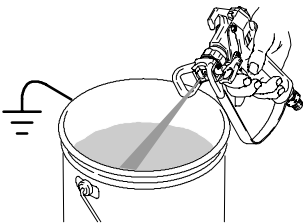

2. Tetik emnietini açın. Tıkanıklığı temizlemek için tabancayı kovaya veya yere doğru tetikleyin.

Vabastage päästikulukk. Tühjendage püstol ummistuse eemaldamiseks anumasse või maha.

Išjunkite gaiduko saugiklį. Nukreipę pistoletą į indą arba žemę paspauskite gaiduką, kad pašalintumėte užsikimšimą.

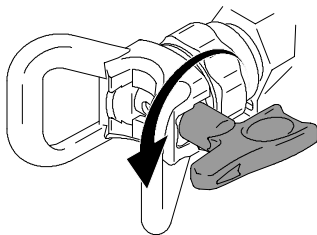

3. Tetik kilidini kapatın. Ucu 180° döndürün. Püskürtmeye devam edin.

Rakendage päästikulukk. Pöörake otsikut 180°. Jätkake pihustamist.

Ijunkite gaiduko saugiklį. Pasukite antgalį 180°. Purkškite toliau.

İGNEYİ DEĞİŞTİRİN / NÕELA ASENDAMINE / ADATOS PAKEITIMAS

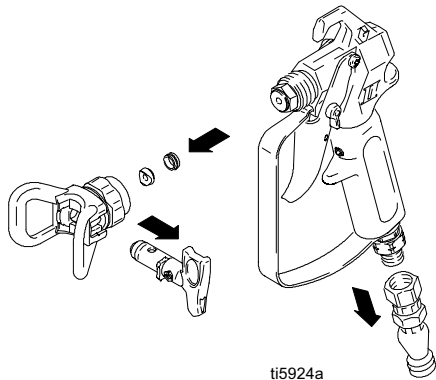

ti5924a

1. Tetik kilidini kapatın. Ucu ve keleşbeęi skn ve tabancayı sıvı hortumundan skn.

Rakendage pstikuluk. Eemaldage otsik ja kaitse ning hendage pstol vedelikuvooliku kljest lahti.

Ijunkite gaiduko saugikli. Nuimkite antgalı ir atjunkite pistolet nuo skysio ųarnos.

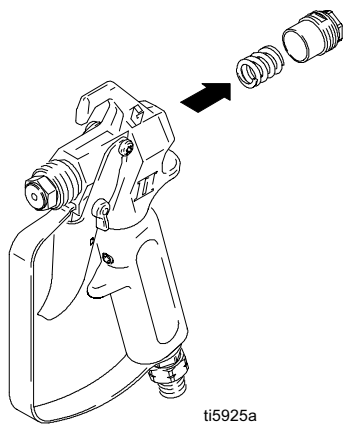

ti5925a

2. Tetik kilidini aın. U kapaęını ve yayı tabancanın iinden skn.

Vabastage pstikuluk. Eemaldage pstoli seest otsakork ja vedru.

Iųjunkite gaiduko saugikli. Nuimkite galinı gaubtelı ir iųimkite spyruoklę ių pistoleto.

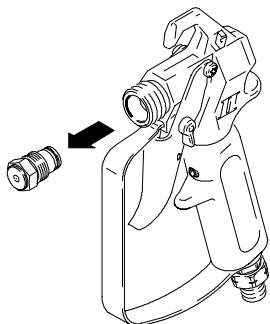

ti5926a

3. Difzr skn.

Eemaldage difuuser.

Nuimkite difuzori.

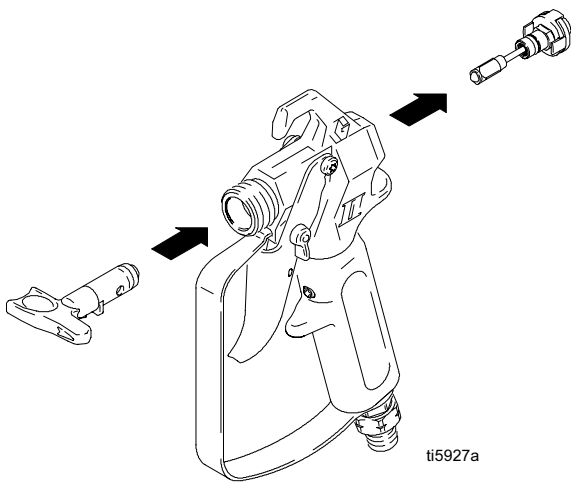

4. Īgne donanĭmĭni tabanca gŃvdesĭnĭn Ńn tarafĭndan ĭterek, arka taraftan ıkartĭn.

Eemaldage nŃelasŃlm, lŃkates selle lābi pŃstoli korpuse eest taha vālja.

Īšĭmkĭte adatos bloķā pro galā stumdami jĭ ĭš priekĭo per pistoleto korpusā.

ĪPUCU: Tabanca gŃvdesĭnĭn ĭinden Ńn taraftan ĭgneĭi ĭtmek ĭin RAC ucunĭn namlusunu kullarĭn.

NŃUANNE: Kasutage nŃela lŃkkamĭseks tagant lābi pŃstoli korpuse lŃkkamĭseks RAC otsĭku hŃlssi.

PATARIMAS: Adatā ĭš priekĭo ĭštumti per pistoleto korpusā galĭte naudodami RAC antgalĭo vamzdj.

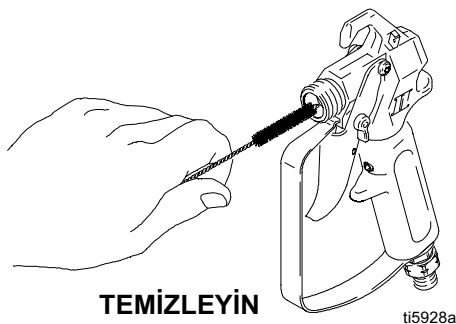

**TEMĪZLEYĪN
PUHASTAMĪNE
VALYMAS**

5. Tabancanĭn ĭ kanallarĭnĭi temizleyĭn.

Puhastage pŃstoli sisemĭsed kanalĭd.

Īšvalykĭte vidĭnĭus pistoleto latakus.

halka conta / O—rŃngas / sandarinĭmo žĭedas



**GRESLEYĪN
ŐLITAMĪNE
SUTEPĪMAS**

6. *Silikonlu olmayan* gres kullanarak yeni ĭğnenĭn ve difŃzŃrŃn halka contalarĭnĭi yağlayĭn.

Māārige difuursorĭl olevaid O—rŃngaid ja uut nŃela *silikoonivaba* mēāardega.

Sutepkĭte difuzorĭaus ĭr naujos adatos sandarinĭmo žĭedus tepalu *be silikono*.

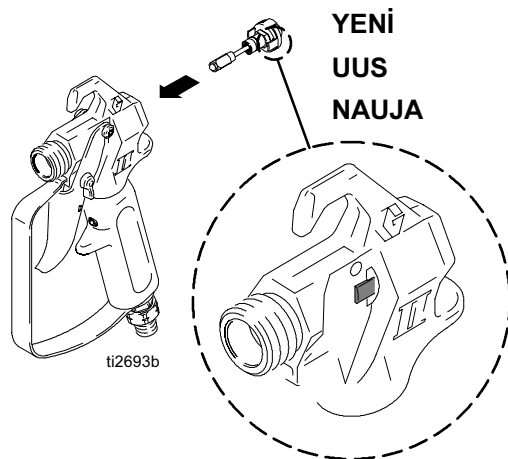

7. Yeni iğneyi tabancaya gösterilen şekilde yerleştirin.

Paigaldage uus nõel püstoli sisse nii, nagu näidatud.

Įdėkite naują adatą į pistoletą, kaip parodyta paveikslėlyje.

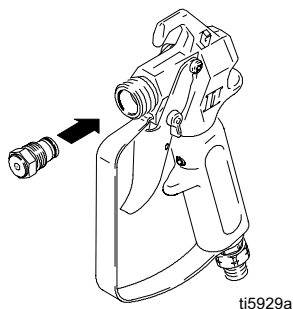

8. Difüörü monte edin.
13,56—14,68 N.m.'ye sıkın.

Paigaldage difuuser. Pingutage kuni pöördemomendini 13,56—14,68 N.m.

Sumontuokite difuzorių. Priveržkite 13,56—14,68 N.m momentu.

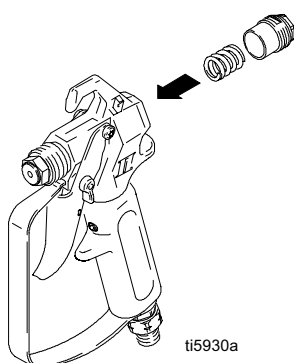

9. Yayı ve uç kapağını yerleştirin.
3,16—3,62 N.m.'ye sıkın.

Paigaldage vedru ja otsakork. Pingutage kuni pöördemomendini 3,16—3,62 N.m.

Sumontuokite spyruoklę ir galinį gaubtelį. Priveržkite 3,16—3,62 N.m momentu.

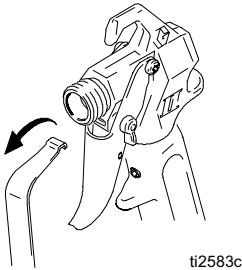

1. Tetik kilidini kapatın. Muhafaza çengeline yukarı doğru bastırarak ve çentikten dışarı çekerek difüzör altındaki tabanca gövdesinden tetik muhafazasını sökün.

Rakendage päästikulukk. Ühendage päästiku kaitse püstoli korpuse küljest difuusori alt lahti, vajutades kaitse otsa ülespoole ja tõmmates selle avast välja.

ljunkite gaiduko saugiklī. Atjunkite gaiduko apsauga stumdami gaiduko kabli ir ištrauddami jī iš išpļojos.

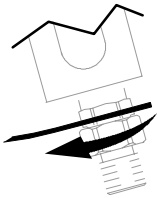
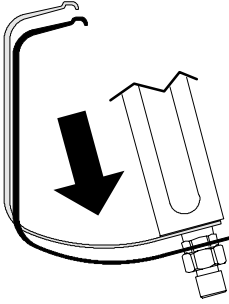

2. Tabanca karterinden sapı çevirerek sökün veya somunu gevşetmek için tabanca sapı altındaki tetik muhafazasını anahtar olarak kullanın.

Keerake käepide püstoli korpuse küljest lahti või lōdvendage mutter päästiku käepideme all oleva päästikukaitse abil.

Atsukite rankeną nuo pistoleto korpuso arba pasinaudokite gaiduko apsauga kaip veržliarakčiu iš apatinės pistoleto pusės, kad atlaisvintumėte veržlę.

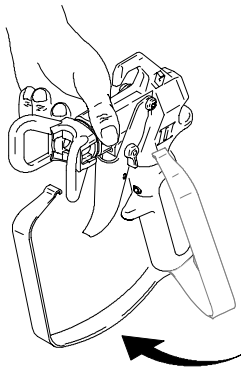

**GEVŞETİN
LÖDVENDAGE
ATLAISVINIMAS**

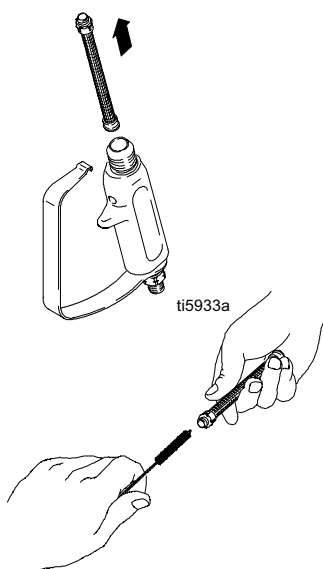

3. Filtreyi sökün ve temizleyin. Yumuşak bir fırça kalıntıları gevşetmek ve sökmek için kullanılabilir.
NOT: Filtre tabanca sapının tepesinden sökülür.

Eemaldage ja puhastage filter. Prahi eemaldamiseks võib kasutada pehmet harja.

MÄRKUS: Filter on püstoli käepideme ülaosast eemaldatud.

Išimkite ir išvalykite filtrą. Apnašas atlaisvinti ir pašalinti galite naudodami minkštą šepetėlį.

PASTABA: filtras išimamas iš viršutinės rankenos pusės.

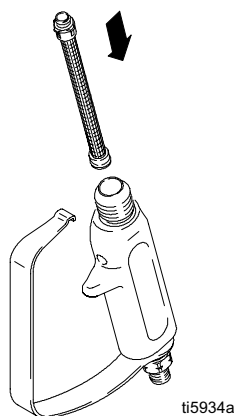

4. Sap içindeki filtreyi yerleştirin.

NOT: Filtre tabanca sapının tepesindeki açıklıktan içeri yeniden yerleştirilir.

Paigaldage filter käepidemesse.

MÄRKUS: Filter on viidud tagasi püstoli käepideme ülaosas olevasse avasse.

Įdėkite filtrą į rankeną.

PASTABA: filtras įdedamas atgal per angą viršutinėje rankenos pusėje.

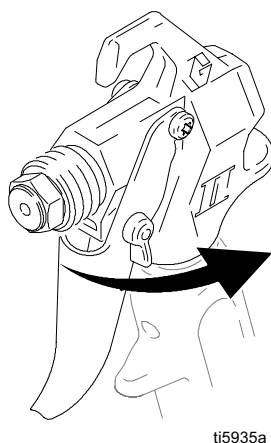

5. Sapı tabanca kafasına bağlayın.

Kinnitage käepide püstoli otsa külge.

Pritvirtinkite rankeną prie pistoleto galvutės.

**SIKIN
PINGUTAGE
PRIVERŽIMAS**

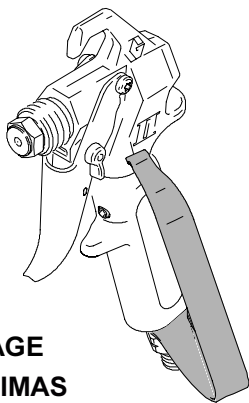

ti5936a

6. Sivi kafasina sūkica oturana kadar sapı elle sıkın veya somunu sıkmaq için tetik muhafazasını kullanın.

Pingutage käepidet käsitsi, kuni see on vedelikuotsikus kindlalt oma kohal või kasutage mutri pingutamiseks päästikukaitset.

Priveržkite rankeną, kol ji bus tvirtai prijungta prie skysčio galvutės arba naudodami gaiduko apsaugą priveržkite veržlę.

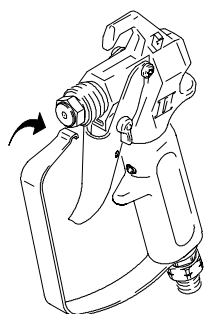

ti5937a

7. Tetik muhafazasını tabancaya yeniden bağlayın.

Ühendage päästikukaitse tagasi püstoli külge.

Prijunkite gaiduko apsaugą atgal prie pistoleto.



ti5932a

NOT: Sadece Contractor II modeli için: Sapın sıvı kafasına hizalama ayarı için, tabanca sapındaki ayar vidasını alyan anahtar kullanarak gevşetin. Hizalandırmayı ayarlamak için sapı çevirin. Ayar vidasını yeniden sıkın.

MÄRKUS: Ainult mudeli Contractor II puhul: Et seadistada käepideme asendit vedelikuotsiku suhtes, lõdvendage kuuskantvõtmega püstoli käepidemes olevat seadistuskrugi. Pöörake asendi seadistamiseks käepidet. Keerake seadistuskrugi uuesti kinni.

PASTABA: Tik "Contractor II" modelis: norėdami sulygiuoti rankeną su skysčio galvute, atlaisvinkite rankenos nustatomąjį varžtą šešiabriauniu veržliarakčiu. Norėdami sulygiuoti pasukite rankeną. Vėl priveržkite nustatomąjį varžtą.

Parça Çizimi / Detailide joonis / Dalių brėžinys

Contractor Tabanca Serileri A ve B Modelleri / Contractor Gun seeria A ja B mudelid / "Contractor" pistoletų serijos A ir B modeliai: 246220, 246221, 246222, 246224, 246225, 246434, 246538, 824987

Ref. No.	Part No.	Description	Qty.
1	15B569	HOUSING	1
2	15D917	SPRING, compression	1
3	15B549	NUT, end	1
4	287031	KIT, needle, repair, (includes 2)	1
10	117602	SCREW, shoulder, pan hd (included with 11)	2
11	287104	TRIGGER, 2—finger	1
	287103	TRIGGER, 4—finger	
12	15B579	GUARD, trigger	1
13	179733	SEAL, sleeve	1
14	287594	KIT, Gun Handle (includes 20)	1
15	287032	FILTER, 60 mesh	1
	287033	FILTER, 100 mesh	
	287034	FİLTRE, 60 & 100 mesh combo	
16	15B583	TUBE, handle	1
17	15B958	O—RING, packing	1
18	287099	SWIVEL	1
19▲	222385	WARNING CARD (not shown)	1
20	100002	SCREW, set	1
21	119799	BRUSH, cleaning	1

- ▲ Tehlike ve Uyarı etiketleri, pusula ve kartları ücretsiz olarak mevcuttur.
- ▲ Tagavara ohu- ja hoiatussildid, lipikud ja kaardid on saadaval tasuta.
- ▲ Papildomas pavojų ir įspėjimų lipdukus, etiketes bei korteles galite gauti nemokamai.

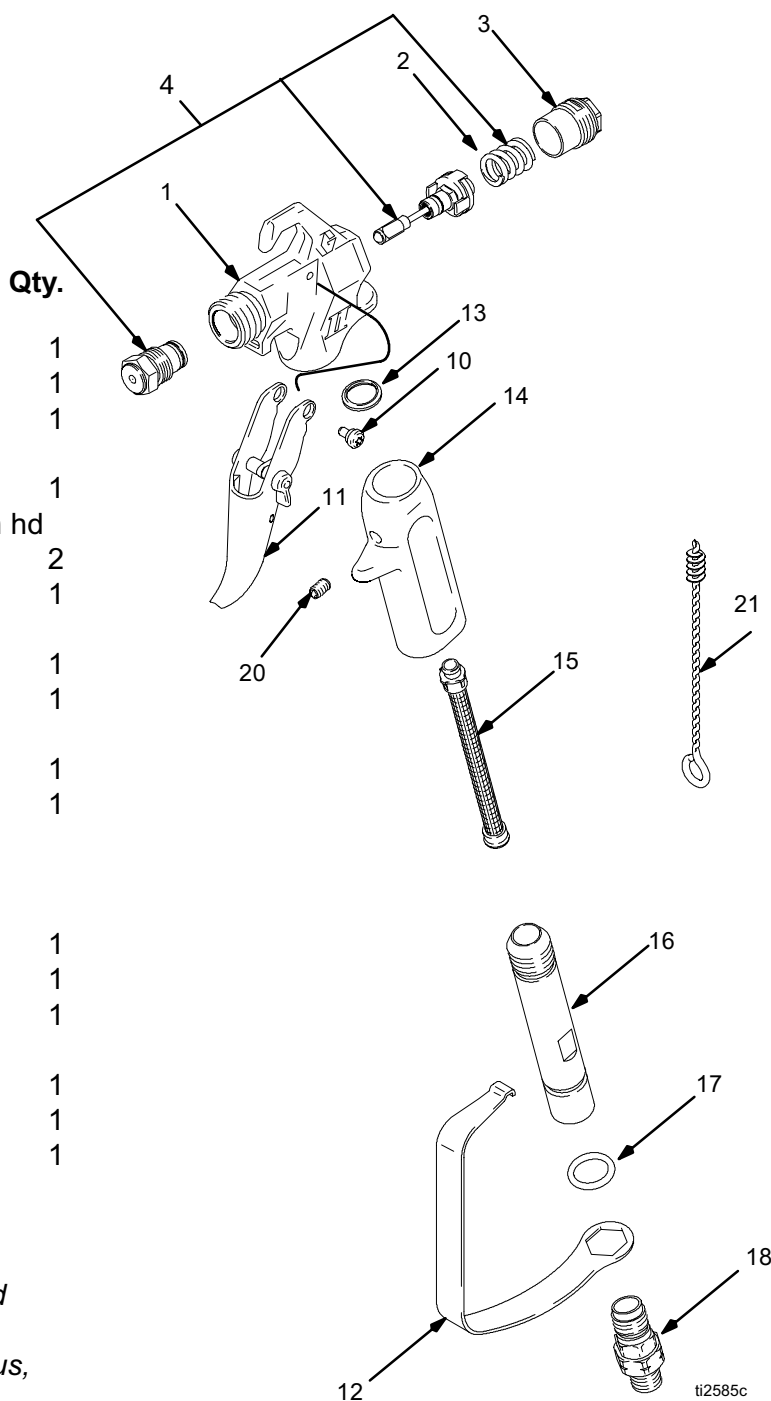

Parça Çizimi / Detailide joonis / Dalių brėžinys

FTx Tabanca Serileri A ve B Model / FTx Gun seeria A ja B mudel /
Dalių brėžinys : 246230 — 246235, 246435, 246539, 246540

Ref. No.	Part No.	Description	Qty.
1	15B569	HOUSING	1
2	15D917	SPRING, compression	1
3	15B549	NUT, end	1
4	287031	KIT, needle, repair (includes 2)	1
10	117602	SCREW, shoulder, pan hd (included with #11)	2
11	287104	TRIGGER, 2—finger	1
	287106	TRIGGER, 4—finger	1
12	15B579	GUARD, trigger	1
13	179733	SEAL, sleeve	1
14	15B584	HANDLE	1
	15B826	HANDLE (model 246233, 246540)	1
15	287032	FILTER, 60 mesh	1
	287033	FILTER, 100 mesh	1
	287034	FILTER, 60 and 100 mesh combo	1
16	15B903	SLEEVE, swivel (not shown)	1
18	287099	SWIVEL	1
19▲	222385	WARNING CARD (not shown)	1
21	119799	BRUSH, cleaning	1

▲ Tehlike ve Uyarı etiketleri, pusula ve kartları ücretsiz olarak mevcuttur.

▲ Tagavara ohu- ja hoiatussildid, lipikud ja kaardid on saadaval tasuta.

▲ Papildomus pavoju ir ispejimu lipdukus, etiketes bei korteles galite gauti nemokamai.

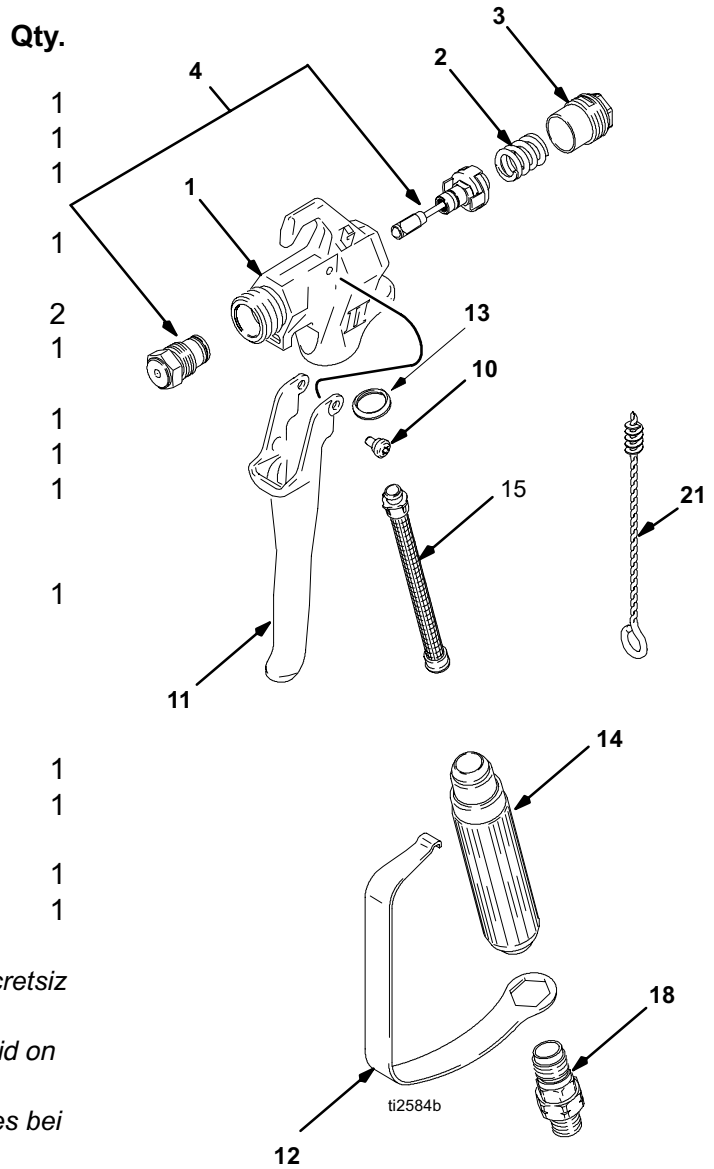

Parça Çizimi / Detailide joonis / Dalių brėžinys

RAC X UCU

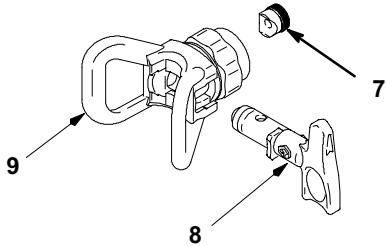

7	246453	RAC X One Seal (5—pack)
8	LTX517	RAC X SwitchTip, Size 517
9	246215	RAC X HandTite™ GUARD

RAC 5 UCU

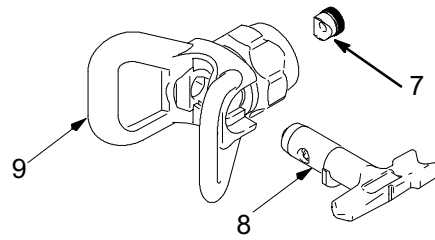

1	7	243281	RAC 5 OneSeal™ (5—pack)	1
1	8	286517	RAC 5 SwitchTip, Size 517	1
1	9	243161	RAC 5 HandTite™ Tip Guard	1

Teknik Bilgiler / Tehnilised andmed / Techniniai duomenys

Maximum Working Pressure	248 bar (24,8 MPa)
Fluid orifice size	3,18 mm
Weight (with tip and guard)	550 g
Inlet	1/4 npsm swivel
Maximum material temperature	49 C
Wetted parts	Stainless steel, polyethylene, polyurethane, nylon, aluminum, acetal copolomer, tungsten carbide
Noise Level*	
Sound power	87 dBa
Sound pressure	78 dBa
*Measured at 1 m while spraying water-base paint, specific gravity 1.36, through a 517 tip at 207 bar (20,7 MPa) per ISO 3744	

Graco Standart Garantisi / Graco Standardgarantii / "Graco" standartinė garantija

Graco warrants all equipment referenced in this document which is manufactured by Graco and bearing its name to be free from defects in material and workmanship on the date of sale to the original purchaser for use. With the exception of any special, extended, or limited warranty published by Graco, Graco will, for a period of twelve months from the date of sale, repair or replace any part of the equipment determined by Graco to be defective. This warranty applies only when the equipment is installed, operated and maintained in accordance with Graco's written recommendations.

This warranty does not cover, and Graco shall not be liable for general wear and tear, or any malfunction, damage or wear caused by faulty installation, misapplication, abrasion, corrosion, inadequate or improper maintenance, negligence, accident, tampering, or substitution of non-Graco component parts. Nor shall Graco be liable for malfunction, damage or wear caused by the incompatibility of Graco equipment with structures, accessories, equipment or materials not supplied by Graco, or the improper design, manufacture, installation, operation or maintenance of structures, accessories, equipment or materials not supplied by Graco.

This warranty is conditioned upon the prepaid return of the equipment claimed to be defective to an authorized Graco distributor for verification of the claimed defect. If the claimed defect is verified, Graco will repair or replace free of charge any defective parts. The equipment will be returned to the original purchaser transportation prepaid. If inspection of the equipment does not disclose any defect in material or workmanship, repairs will be made at a reasonable charge, which charges may include the costs of parts, labor, and transportation.

THIS WARRANTY IS EXCLUSIVE, AND IS IN LIEU OF ANY OTHER WARRANTIES, EXPRESS OR IMPLIED, INCLUDING BUT NOT LIMITED TO WARRANTY OF MERCHANTABILITY OR WARRANTY OF FITNESS FOR A PARTICULAR PURPOSE.

Graco's sole obligation and buyer's sole remedy for any breach of warranty shall be as set forth above. The buyer agrees that no other remedy (including, but not limited to, incidental or consequential damages for lost profits, lost sales, injury to person or property, or any other incidental or consequential loss) shall be available. Any action for breach of warranty must be brought within two (2) years of the date of sale.

GRACO MAKES NO WARRANTY, AND DISCLAIMS ALL IMPLIED WARRANTIES OF MERCHANTABILITY AND FITNESS FOR A PARTICULAR PURPOSE, IN CONNECTION WITH ACCESSORIES, EQUIPMENT, MATERIALS OR COMPONENTS SOLD BUT NOT MANUFACTURED BY GRACO. These items sold, but not manufactured by Graco (such as electric motors, switches, hose, etc.), are subject to the warranty, if any, of their manufacturer. Graco will provide purchaser with reasonable assistance in making any claim for breach of these warranties.

In no event will Graco be liable for indirect, incidental, special or consequential damages resulting from Graco supplying equipment hereunder, or the furnishing, performance, or use of any products or other goods sold hereto, whether due to a breach of contract, breach of warranty, the negligence of Graco, or otherwise.

GRACO BREZİLYA/KANADA/KOLOMBİYA MÜŞTERİLERİ İÇİN

İşbu belgenin ve doğrudan veya dolaylı olarak ilgili tüm dokümanlar, ihbarnameler, adli işlemlerin İngilizce yapılacağına/düzenleneceğine dair Taraflar karşılıklı olarak anlaşmışlardır.

GRACO BRASIILIA/KANADA/KOLUMBIA KLIENTIDELE

Pooled on kokku leppinud, et see dokument koostatakse inglise keeles ning kõikide sellest tulenevate või sellega otseselt või kaudselt seotud dokumentide, teadete ja kohtutoimingute keeleks on inglise keel.

GRACO KLIENTAMS BRAZILIOJE/KANADOJE/KOLUMBIOJE

Šalys sutinka su reikalavimu, kad esamas dokumentas ir pagal šį dokumentą parengti arba tiesiogiai ar netiesiogiai su juo susiję visi kiti dokumentai, pateikti pranešimai bei teisiniai dokumentai būtų anglų kalba.

İLAVE GARANTİ KAPSAMI / TÄIENDAV GARANTII / PAPILDOMA GARANTIJA

Graco, "Graco Yüklencici Teçhizat Garanti Programi"nda bahsedilen ürünler için ilave garanti ve aşınma garantisi verir.

Graco annab pikendatud garantii ja kulumisgarantii toodetele, mis on kirjeldatud "Graco lepingupartneri seadmete garantiiprogrammis".

"Graco" neteikia išplėstinės ar susidėvėjimo garantijos dėl gaminių, aprašytų "Graco rangovų įrangos garantijos programoje" ("Graco Contractor Equipment Warranty Program").

SĪPARĪŠ VERMEK VEYA BAKIM ĪĀIN, en yakın Graco bayinize bařvurun.

TELLIMISEKS VŌI TEENINDUSE SAAMISEKS vŏtke ũhendust oma Graco edasimũjaga.

NORĒDAMI UŐSISAKYTI TECHNINĒS PRIEŐIŐROS PASLAUGAS kreipkitĒs ĩ savo "Graco" gaminiũ platintoja.

Bu belgede yer alan tüm yazılı ve görsel veriler baskı sırasında mevcut en son ürün bilgilerini yansıtmaktadır.

Graco herhangi bir anda önceden haber vermeden değişiklik yapma hakkını elinde tutar.

Kõik selles juhendis sisalduvad kirjalikud ja visuaalsed andmed peegeldavad uusimat toote kohta saada olevat teavet avaldamise ajal. Graco jätab endale õiguse teha mis tahes ajal muudatusi ilma sellest teatamata.

Visi šiame dokumente pateikti rašytiniai ir vaizdiniai duomenys atspindi paskelbimo metu turėtą naujausią informaciją apie gaminį. "Graco" pasilieka teisę bet kada juos keisti be įspėjimo.

This manual contains Turkish, Estonian and Lithuanian GN 309639 MM 309639

Graco Merkezi: Minneapolis

Uluslararası Ofisler: Belçika, Çin, Japonya, Kore

Graco peakorter: Minneapolis

"Graco" pagrindinė būstinė: Mineapolis

Atstovybės kitose šalyse: Belgija, Kinija, Japonija, Korėja

Rahvusvahelised esindused: Belgia, Hiina, Jaapan, Korea

GRACO N.V.; Industrieterrein — Oude Bunders;

Slakweidestraat 31, 3630 Maasmechelen, Belgium

Tel.: 32 89 770 700 — Fax: 32 89 770 777

BELÇİKA'DA BASILMIŞTIR 309639 11/2002, Rev. 1/2006

TRÜKİTUD BELGİAS 309639 11/2002, Rev. 1/2006

ATSPAUSDINTA BELGIJOJE 309639 2002-11, 2006-01 redakcija.