

Contractor II en FTx II spuitpistolen

Contractor II und FTx II Spritzpistolen

Pistola a spruzzo Contractor II e FTx II

309639

Rev. M

Ausgabe M

– Voor het aanbrengen van muurverf en coatings –

– Zur Applikation von Bautenanstrichen –

– Per l'applicazione delle vernici e dei rivestimenti architettonici -



Important Safety Instructions

Read all warnings and instructions in this manual.
Save these instructions.

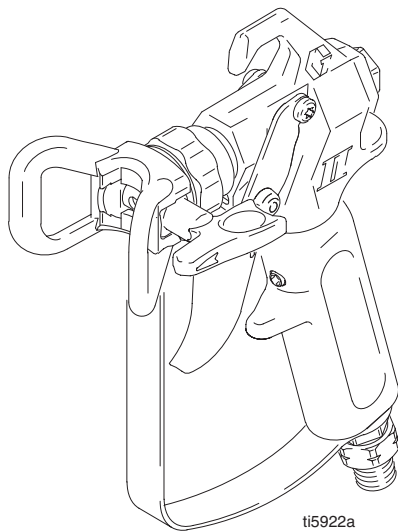

ti5922a

Model / Modell / Modello 246220 & 249942

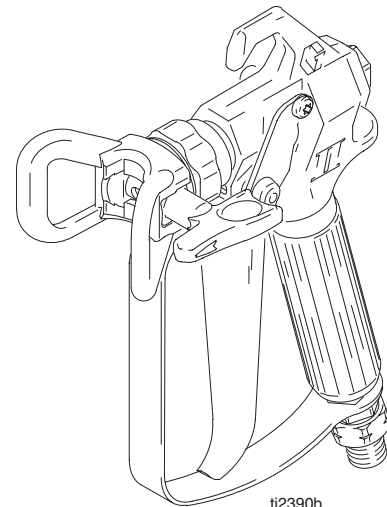

ti2390b

Model / Modell / Modello 246230

Modellen / Modelle / Modelli

**Contractor II serie A en B / Contractor II Serie A und B /
Contractor II Serie A e B**

Modellen / Modelle / Modelli:

246220, 246221, 246222*, 246538*, 824987, 246434, 246224, 246225

FTx II serie A en B / FTx II Serie A und B / FTx II Serie A and B









Modellen / Modelle / Modelli:

246230, 246231, 246232*, 246233, 246234, 246235, 246435, 246539*, 246540

****CE-markering / *CE-Kennung / *Marchio CE***







*Maximum werkdruk / Max. Arbeitsdruck / Pressione massima d'esercizio
252 bar (25 MPa)*

Hieronder staan algemene waarschuwingen die te maken hebben met de installatie, gebruik, aarding, onderhoud en reparatie van deze apparatuur. Daarnaast zijn er meer specifieke waarschuwingen te vinden in de lopende tekst van deze handleiding, waar van toepassing. De symbolen in de lopende tekst van de handleiding verwijzen naar deze algemene waarschuwingen. Als deze symbolen in de gehele handleiding voorkomen, zie dan deze pagina's voor een omschrijving van het specifieke gevaar.

 WAARSCHUWING	
  	<p>BRAND- EN EXPLOSIEGEVAAR</p> <p>Brandbare dampen in het werkgebied zoals die van oplosmiddelen en verf kunnen ontbranden of exploderen. Voorkom brand en explosies o.a. als volgt:</p> <ul style="list-style-type: none"> • Gebruik de apparatuur alleen in goed geventileerde ruimtes. • Zorg dat er geen ontstekingsbronnen zijn, zoals waakvlammen, sigaretten, draagbare elektrische lampen en kunststof kleding (deze kunnen statische vonkoverslag geven). • Houd de werkruimte vrij van afval, ook verdunning, poetslappen en benzine. • Dit spuitapparaat veroorzaakt vonken. Wanneer u een brandbaar materiaal gebruikt in of bij het spuitapparaat of om het apparaat door te spoelen of te reinigen, houd dan het spuitapparaat op minimaal 6 meter afstand van brandbare dampen. • Haal geen stekkers uit stopcontacten, steek geen stekkers in stopcontacten en doe geen lampen aan of uit als er brandbare dampen aanwezig zijn. • Aard de apparatuur en alle elektrisch geleidende voorwerpen en apparaten in het werkgebied. Lees de Aardingsvoorschriften. • Als u merkt dat er sprake is van enige statische elektriciteit of u een schok voelt, stop dan onmiddellijk met werken. Gebruik het systeem pas weer als u de oorzaak van het probleem kent en het probleem verholpen is. • Zorg dat er altijd een brandblusapparaat op de werkplek is.
 	<p>GEVAAR VOOR INJECTIE DOOR DE HUID</p> <p>Vloeistof dat onder hoge druk uit pistool, uit lekkende slangen of uit beschadigde onderdelen komt, dringt door de huid naar binnen in het lichaam. Dit kan eruit zien als een gewone snijwond, maar er is sprake van ernstig letsel. Laat het onmiddellijk behandelen door een arts.</p> <ul style="list-style-type: none"> • Het pistool niet op een persoon of enig lichaamsdeel richten. • De hand nooit op de spuittip plaatsten. • Nooit proberen lekkages te stoppen met uw handen, het lichaam, handschoenen of een doek. • Niet spuiten als de tiphouder en veiligheidspal van de trekker niet zijn aangebracht. • Vergrendel de veiligheidspal van de trekker altijd wanneer u niet spuit. • Volg altijd de Drukontlastingsprocedure in deze handleiding wanneer u ophoudt met spuiten, vóór reiniging, controle, of onderhoud aan de apparatuur.
 INSTRUCTIES	<p>GEVAREN BIJ VERKEERD GEBRUIK VAN DE APPARATUUR</p> <p>Verkeerd gebruik kan leiden tot dodelijk of ernstig letsel.</p> <ul style="list-style-type: none"> • De maximum werkdruk en maximum bedrijfstemperatuur van het zwakste onderdeel in uw systeem niet overschrijden. Zie de Technische gegevens van alle handleidingen. • Gebruik vloeistoffen en oplosmiddelen die compatibel zijn met de bevochtigde onderdelen van de apparatuur. Zie de Technische gegevens in alle handleidingen voor de apparatuur. Lees de waarschuwingen van de fabrikant van het materiaal en het oplosmiddel. Vraag de leverancier of winkelier naar het MSDS (het veiligheidsinformatieblad voor het materiaal) voor de volledige informatie. • Kijk de apparatuur dagelijks na. Repareer of vervang versleten of beschadigde onderdelen onmiddellijk; vervang ze alleen door originele Graco-reserveonderdelen. • Geen veranderingen of wijzigingen in de apparatuur aanbrengen. • De apparatuur alleen voor het beoogde doel gebruiken. Neem contact op met uw Graco-leverancier voor meer informatie. • Leid slangen en kabels uit de buurt van plaatsen waar gereden wordt, scherpe randen, bewegende onderdelen en hete oppervlakken. • Zorg dat er geen kink in slangen komt, buig ze niet te ver door en trek het apparaat nooit vooruit aan de slang. • Houd kinderen en dieren weg van het werkgebied. • Houdt u aan alle geldende veiligheidsvoorschriften. • De apparatuur niet bedienen als u moe bent of onder invloed van alcohol of geneesmiddelen.
	<p>GEVAREN VAN ALUMINIUM ONDERDELEN ONDER DRUK</p> <p>Geen 1,1,1-trichloorethaan, methyleenchloride, andere halogeenkoolwaterstof oplosmiddelen of materialen waarin deze stoffen zitten in deze apparatuur gebruiken. Gebruik van dergelijke stoffen kan leiden tot heftige chemische reacties, met mogelijk ontploffingen tot gevolg, hetgeen kan leiden tot de dood, ernstig lichamelijk letsel en/of aanzienlijke schade aan goederen.</p>





Es folgen allgemeine Warnhinweise zu Einstellung, Bedienung, Erdung, Wartung und Reparatur des Produkts. Weitere, detailliertere Hinweise befinden sich an den entsprechenden Stellen überall in dieser Anleitung. Die in der Anleitung verwendeten Symbole beziehen sich auf diese allgemeinen Warnhinweise. Wenn Sie in der Anleitung auf diese Symbole stoßen, können Sie auf diesen Seiten eine Beschreibung des jeweiligen Risikos finden.

ACHTUNG

  	<p>BRAND- UND EXPLOSIONSGEFAHR</p> <p>Entflammbare Dämpfe wie Lösungsmittel- und Lackdämpfe können explodieren oder sich entzünden. Durch folgende Maßnahmen kann die Brand- und Explosionsgefahr verringert werden:</p> <ul style="list-style-type: none"> • Gerät nur in gut belüfteten Bereichen verwenden. • Mögliche Zündquellen wie z. B. Dauerflammen, Zigaretten, tragbare Elektrolampen und Plastik-Abdeckfolien (Gefahr der Entstehung von Funkenbildung durch statische Elektrizität) beseitigen. • Den Arbeitsbereich frei von Abfall, einschließlich Lösungsmittel, Lappen und Benzin, halten. • Das Spritzgerät erzeugt Funken. Wenn brennbare Flüssigkeiten im Spritzgerät oder in der Nähe des Spritzgerätes verwendet oder zum Spülen oder Reinigen benutzt werden, muss das Spritzgerät mindestens 6 m von allen brennbaren Dämpfen entfernt sein. • Kein Stromkabel ein- oder ausstecken und keinen Lichtschalter betätigen, wenn brennbare Dämpfe vorhanden sind. • Geräte und elektrisch leitfähige Gegenstände im Arbeitsbereich erden. Abschnitt Erdung lesen. • Wird bei Verwendung dieses Geräts statische Funkenbildung wahrgenommen oder ein elektrischer Schlag verspürt, das Gerät sofort abschalten. Das Gerät nicht wieder verwenden, bevor nicht das Problem erkannt und behoben wurde. • Im Arbeitsbereich muss immer ein Feuerlöscher griffbereit sein.
 	<p>GEFAHR DURCH MATERIALEINSPRITZUNG</p> <p>Eine mit Hochdruck aus Pistolen, Löchern im Schlauch oder gerissenen Komponenten austretende Flüssigkeit kann in die Haut eindringen. Eine derartige Verletzung kann zwar wie ein gewöhnlicher Schnitt aussehen. Tatsächlich handelt es sich dabei jedoch um eine schwere Verletzung, die eine Gliedmaßenamputation zur Folge haben kann. Sofort einen Chirurgen aufsuchen.</p> <ul style="list-style-type: none"> • Die Pistole nicht gegen Personen oder Körperteile richten. • Nicht die Hand über die Spritzdüse legen. • Undichte Stellen nicht mit der Hand, dem Körper, einem Handschuh oder Lappen zuhalten oder ablenken. • Niemals ohne Düsenschutz und Abzugssperre arbeiten. • Immer die Abzugssperre verriegeln, wenn nicht gespritzt wird. • Stets die in dieser Anleitung beschriebene Druckentlastung ausführen, wenn die Spritzarbeiten beendet werden und bevor die Geräte gereinigt, überprüft oder gewartet werden.
 <p>ANLEITUNG</p>	<p>GEFAHR DURCH MISSBRÄUCLICHE GERÄTEVERWENDUNG</p> <p>Missbräuchliche Verwendung des Gerätes kann zu tödlichen oder schweren Verletzungen führen.</p> <ul style="list-style-type: none"> • Niemals den zulässigen Betriebsüberdruck oder die zulässige Temperatur der Systemkomponente mit dem niedrigsten Nennwert überschreiten. Den Abschnitt Technische Daten in den Betriebsanleitungen der einzelnen Geräte beachten. • Nur Materialien und Lösungsmittel verwenden, die mit den benetzten Teilen des Geräts verträglich sind. Beachten Sie den Abschnitt Technische Daten in den Betriebsanleitungen der einzelnen Geräte. Sicherheitshinweise der Material- und Lösungsmittelhersteller beachten. Wenn Sie umfassende Informationen zu Ihrem Spritzmaterial benötigen, fordern Sie bitte das MSDS vom Materialhersteller oder Händler an. • Das Gerät täglich kontrollieren. Verschlossene oder beschädigte Teile müssen sofort repariert oder ausgetauscht werden. Zum Austausch nur original Graco-Ersatzteile verwenden. • Gerät nicht verändern oder modifizieren. • Das Gerät nur für den vorgesehenen Zweck verwenden. Bei Fragen dazu den Graco-Händler kontaktieren. • Schläuche und Kabel nicht in der Nähe von belebten Bereichen, scharfen Kanten, beweglichen Teilen oder heißen Flächen verlegen. • Schläuche nicht knicken oder zu stark biegen. Schläuche nicht zum Ziehen der Geräte verwenden. • Kinder und Tiere vom Arbeitsbereich fernhalten. • Alle anwendbaren Sicherheitsvorschriften erfüllen. • Bedienen Sie das Gerät nicht, wenn Sie müde sind oder unter dem Einfluss von Medikamenten oder Alkohol stehen.
	<p>GEFAHR DURCH DRUCKBEAUFSCHLAGTE ALUMINIUMTEILE</p> <p>Niemals 1,1,1-Trichlorethan, Methylenchlorid, andere Lösungsmittel mit halogenisierten Kohlenwasserstoffen oder Materialien, die solche Lösungsmittel enthalten, mit diesem Gerät verwenden. Dies könnte zu gefährlichen chemischen Reaktionen führen und eine Explosion verursachen, die den Tod, schwere Verletzungen und/oder schwere Sachbeschädigungen zur Folge haben könnte.</p>

Quelle che seguono sono avvertenze generali correlate all'impostazione, l'utilizzo, la messa a terra, la manutenzione e la riparazione di questa apparecchiatura. Si possono trovare avvertenze aggiuntive e più specifiche nel testo di questo manuale laddove applicabili. I simboli contenuti nel testo di questo manuale fanno riferimento alle avvertenze generali. Quando questi simboli compaiono all'interno del manuale, fare riferimento a queste pagine per una descrizione del pericolo specifico.

PERICOLO

	<p>PERICOLO DI INCENDI ED ESPLOSIONI</p> <p>I fumi infiammabili, come il solvente e i fumi di vernici, in area di lavoro possono esplodere o prendere fuoco. Per prevenire un incendio o un'esplosione:</p> <ul style="list-style-type: none"> ● Utilizzare i macchinari sono in aree ben ventilate. ● Eliminare tutte le fonti di incendio, come le fiamme pilota, le sigarette, le lampade elettriche portatili e le coperture in plastica (pericolo di archi statici). ● Mantenere l'area di lavoro libera da materiali di scarto inclusi solventi, stracci e petrolio. ● Lo spruzzatore genera scintille. Quando viene utilizzato liquido infiammabile all'interno o nei pressi dello spruzzatore o per il lavaggio o la pulizia, tenere lo spruzzatore ad almeno 6 m di distanza dai vapori esplosivi. ● Non collegare o scollegare i cavi di alimentazione o accendere o spegnere luci in presenza di fumi infiammabili. ● Collegare a terra le apparecchiature e gli oggetti conduttivi nell'area di lavoro. Leggere le istruzioni sulla messa a terra. ● Se vi sono scariche statiche o se si rileva una scossa arrestare immediatamente le operazioni. Non utilizzare questa apparecchiatura fin quando il problema non è stato identificato e corretto. ● Tenere un estintore nell'area di lavoro.
	<p>PERICOLO DI INIEZIONE NELLA PELLE</p> <p>Fluido ad alta pressione dalla pistola, perdite nei flessibili o componenti rotti possono lesionare la pelle. Può sembrare un semplice taglio, ma in realtà è una grave lesione che può portare a un'amputazione. Richiedere assistenza medica immediata.</p> <ul style="list-style-type: none"> ● Non puntare mai la pistola verso persone o su una parte del corpo. ● Non poggiare la mano o le dita sull'ugello dello spruzzatore. ● Non interrompere o deviare perdite con la mano, col corpo, con i guanti o uno straccio. ● Non spruzzare senza protezione dell'ugello e protezione del grilletto installate. ● Innescare sempre il gancio di sicurezza quando non si spruzza. ● Seguire la Procedura di decompressione in questo manuale quando si smette di spruzzare e prima di pulire, eseguire interventi di manutenzione o di riparazione dell'attrezzatura.
 <p>ISTRUZIONI</p>	<p>PERICOLO DA UTILIZZO ERRATO DELL'ATTREZZATURA</p> <p>Un utilizzo improprio può provocare gravi lesioni o addirittura la morte.</p> <ul style="list-style-type: none"> ● Non eccedere la massima pressione d'esercizio o temperatura del componente con la specifica minima. Fare riferimento ai Dati tecnici di tutti manuali delle attrezzature. ● Utilizzare fluidi e solventi compatibili con le parti dell'attrezzatura a contatto con il fluido. Vedere Dati tecnici in tutti i manuali delle attrezzature. Leggere le avvertenze del produttore del fluido e del solvente. Per informazioni complete sul materiale, richiedere l'MSDS al distributore o al rivenditore. ● Verificare l'attrezzatura quotidianamente. Riparare o sostituire immediatamente le parti usurate o danneggiate solo con parti originali Graco. ● Non alterare o modificare l'attrezzatura. ● Utilizzare l'apparecchiatura solo per gli scopi previsti. Per informazioni, contattare il distributore Graco. ● Disporre i flessibili e i cavi lontano da aree trafficate, spigoli vivi, parti in movimento e superfici calde. ● Non attorcigliare né piegare eccessivamente i flessibili o utilizzare i flessibili per tirare l'attrezzatura. ● Tenere bambini e animali lontano dall'area di lavoro. ● Seguire tutte le normative sulla sicurezza applicabili. ● Non mettere in funzione l'apparecchio quando si è affaticati o sotto l'influenza di droghe o di alcol.
	<p>PERICOLO DA PARTI IN ALLUMINIO PRESSURIZZATE</p> <p>In questi apparecchi non utilizzare mai 1,1,1-tricloroetano, cloruro di metilene, altri solventi a base di idrocarburi alogenati o fluidi contenenti tali solventi. Il loro utilizzo può provocare una pericolosa reazione chimica con una possibile esplosione, che può causare morte, gravi lesioni e/o gravi danni materiali.</p>

Aarding en elektrische vereisten / Erdung und Versorgungsspannung / Requisiti elettrici e di messa a terra



Het spuitapparaat moet worden geaard. Aarding verlaagt de kans op statische en elektrische schokken omdat het een ontsnappingsdraad biedt voor de elektrische stroom die ontstaat als gevolg van statische elektriciteit en bij eventuele kortsluiting.

Das Spritzgerät muss geerdet werden. Eine Erdung reduziert die Gefahr von Statik und Stromschlägen, indem sie bei Statikaufbau oder Kurzschluss eine Ableitung für den elektrischen Strom bildet.

Lo spruzzatore deve essere collegato a terra. La messa a terra riduce il rischio di shock statico ed elettrico dovuto all'accumulo statico o a eventuali corti circuiti grazie a un filo di fuga per la corrente elettrica.

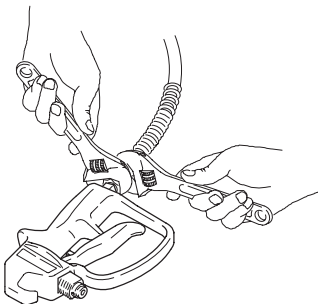

-
- **Aard het spuitpistool** door aansluiting op een goed geaarde materiaalslang en pomp.
 - **Die Spritzpistole** durch Anschluss an einen richtig geerdeten Materialschlauch und die Pumpe erden.
 - **Collegare a terra la pistola a spruzzo** tramite un flessibile e una pompa opportunamente messi a terra.

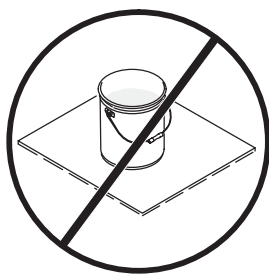

- **Aard de emmers met oplosmiddel tijdens het spoelen.** Doe dit conform de ter plekke geldende voorschriften. Alleen geleidende metalen emmers op een geaarde ondergrond gebruiken. De emmer niet op een niet-geleidende ondergrond plaatsen, zoals papier of karton, aangezien deze de continuïteit van de aarding onderbreken.
- **Beim Spülen verwendete Lösungsmittleimer müssen geerdet werden.** Geltende Vorschriften befolgen. Nur Metalleimer verwenden, die auf einer geerdeten Oberfläche wie z. B. Beton stehen. Eimer nie auf eine nicht leitende Oberfläche wie z. B. Papier oder Pappe stellen, da dies den Erdschluss unterbrechen würde.
- **Collegare a terra i secchi del solvente utilizzati durante il lavaggio.** Attenersi alla normativa vigente. Utilizzare solo secchi metallici conduttivi posizionati su una superficie collegata a terra, come cemento. Non poggiare il secchio su superfici non conduttive, come carta o cartone, in quanto interrompono la continuità di messa a terra.

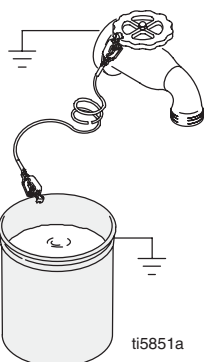

- **Aard de metalen emmer** door een aardingsdraad aan de emmer te verbinden door een uiteinde aan de emmer vast te klemmen en het andere aan de massa, bijvoorbeeld een waterbuis.
- **Den Metalleimer erden**, indem ein Erdungsdraht auf der einen Seite am Eimer angeklemt und am anderen Ende mit einer guten Erdung wie z. B. einem Wasserrohr verbunden wird.
- **Collegare a terra il secchio di metallo** fissando un'estremità del filo di terra al secchio fissando un'estremità e l'altra a terra come un tubo dell'acqua.

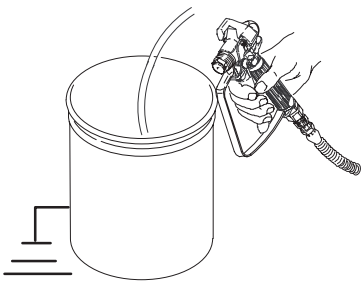

- **Zorg voor continuïteit van de aarding** bij het doorspoelen of wanneer de druk wordt ontlast door een metalen gedeelte van het spuitpistool stevig tegen de zijkant van een geaarde metalen emmer aan de houden. Druk vervolgens de trekker van het pistool in.
- **Zur Aufrechterhaltung des Erdschlusses** beim Spülen oder Druckentlasten stets ein Metallteil der Pistole fest gegen eine Seite eines geerdeten Metalleimers drücken, dann die Pistole abziehen.
- **Conservare la continuità di terra** quando si lava o si scarica la pressione, tenendo una parte metallica della pistola a spruzzo a contatto con il lato di un secchio metallico collegato a terra, quindi premere il grilletto.

DE DRUK ONTLASTEN / DRUCKENTLASTUNG / SFOGO DELLA PRESSIONE



1. Zet het spuitapparaat UIT. Zet de trekker op de veiligheidspal. Verwijder de tip.

Spritzgerät ausschalten. Abzugssperre verriegeln.
Düse abnehmen.

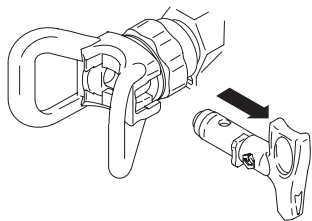

Spegnere lo spruzzatore. Inserire la sicura.
Rimuovere l'ugello.

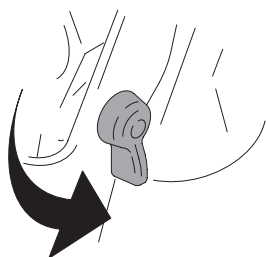

2. Ontgrendel de trekker.

Abzugssperre entriegeln.

Rimuovere la sicura.

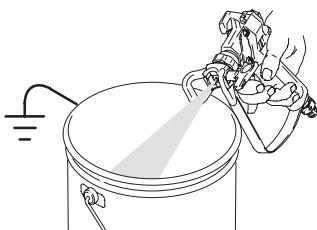

3. Spuit met het pistool in een geaarde metalen emmer.

Pistole in einen geerdeten Metalleimer richten und abziehen.

Azionare la pistola a spruzzo nel secchio di metallo collegato a terra.

Opstellen / Einrichtung / Configurazione



STANDEN VAN DE TREKKERVERGREDELING / ABZUGPOSITIONEN / POSIZIONI DI BLOCCO DEL GRILLETTO

Ontgrendeld
Entriegelt
Sbloccata



Vergrendeld
Verriegelt
Bloccata



Tiphouder / Düsen-
schutz / Protezione

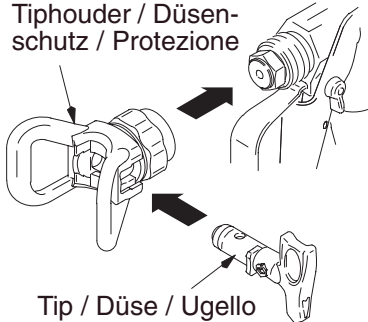

Tip / Düse / Ugello

1. Zet de trekker op de veiligheidspal. Installeer de tip en de tiphouder.

Abzugssperre verriegeln. Düse und Düsenschutz anbringen.

Inserire la sicura. Installare ugello e protezione.

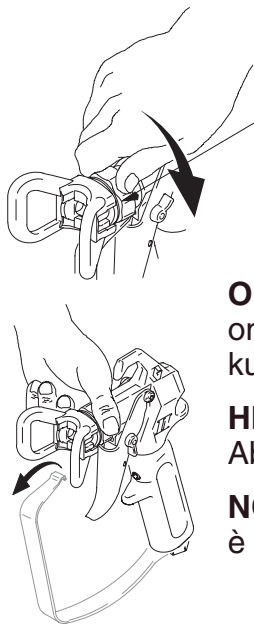

2. Draai de borgmoer vast.

Haltemutter anziehen.

Serrare il dado di ritenzione.

OPMERKING: Door het loshalen van de veiligheidspal van het huis onder de diffuser krijgt u ongehinderd toegang tot de moer, die u dan kunt aandraaien.

HINWEIS: Um die Mutter besser festziehen zu können, sollte der Abzugsschutz unterhalb des Pistolenkörpers entfernt werden.

NOTA: Staccando la protezione del grilletto dal corpo sotto al diffusore è possibile serrare il dado accedendovi senza ostruzioni.

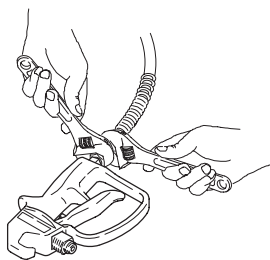

3. Sluit de materiaalslang aan op het pistool.

Materialschlauch an der Pistole anschließen.

Collegare il flessibile del fluido alla pistola.

SPUITPATROON AFSTELLEN / SPRITZBILDEINSTELLUNG / REGOLAZIONE SPRUZZATURA

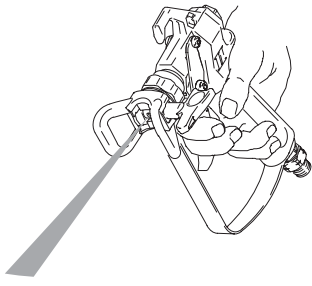

1. Haal het pistool van de veiligheidspal. Druk de trekker in.

Abzugssperre entriegeln. Pistole abziehen.

Rimuovere la sicura. Attivare la pistola.

2. Houd het pistool loodrecht en ongeveer op 304 mm van het oppervlak. Beweeg het pistool eerst en druk dan de trekker in om te gaan spuiten.

Die Pistole in einem Abstand von ca. 304 mm senkrecht zur Werkstückoberfläche halten. Zuerst die Pistole bewegen und dann den Abzug ziehen, um mit dem Spritzen zu beginnen.

Tenere la pistola perpendicolare e a circa 304 mm dalla superficie. Spostare innanzitutto la pistola, quindi tirare il grilletto della pistola per spruzzare.

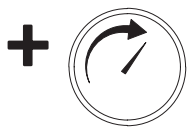
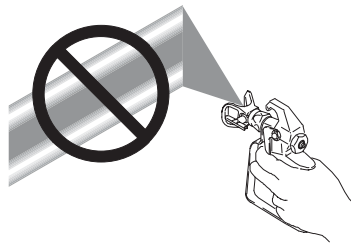

3. Voer langzaam de pompdruk op tot de dekking gelijkmatig en uniform is.

Langsam den Pumpendruck erhöhen, bis eine gleichmäßige Deckung erzielt wird.

Aumentare lentamente la pressione della pompa fino a quando la copertura non è uniforme.

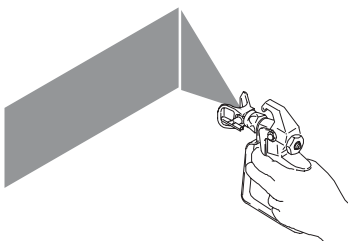

VERTICAAL – HORIZONTAAL / SPRITZBILDAUSRICHTUNG / ALLINEAMENTO SPRUZZATURA

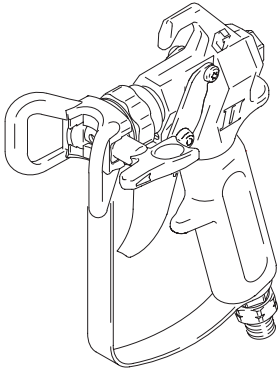

1. Draai dan de borgmoer van de tiphouder los.

Düsenschutz-Haltemutter lösen.

Allentare il dado di ritenzione della protezione dell'ugello.

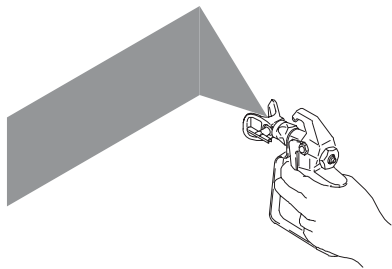

2. Om een horizontaal patroon te spuiten, moet u de tiphouder horizontaal draaien.

Um ein horizontales Spritzbild zu erhalten, muss der Düsenschutz in die horizontale Stellung gedreht werden.

Girare la protezione dell'ugello in senso orizzontale per spruzzare secondo un ventaglio orizzontale.

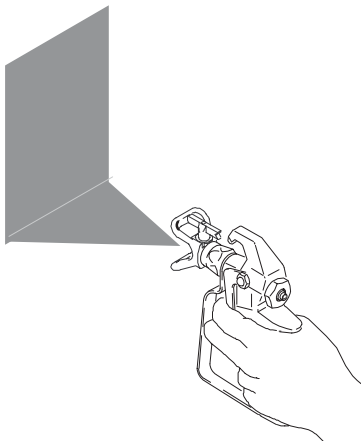

3. Om een verticaal patroon te spuiten, moet u de tiphouder verticaal draaien.

Um ein vertikales Spritzbild zu erhalten, muss der Düsenschutz in die vertikale Stellung gedreht werden.

Girare la protezione dell'ugello in senso verticale per spruzzare secondo un ventaglio verticale.

VERSTOPPING VERWIJDEREN / VERSTOPFUNGS- BESEITIGUNG / PULIZIA DELLE OSTRUZIONI

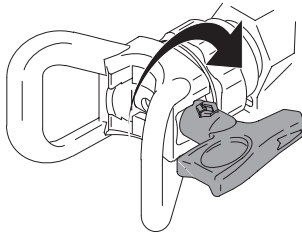

1. Zet de trekker op de veiligheidspal.
Draai de tip 180°.

Abzugssperre verriegeln. Düse um 180° drehen.

Inserire la sicura. Ruotare la punta di 180°.

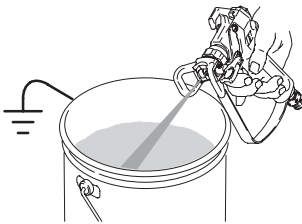

2. Haal het pistool van de veiligheidspal. Druk de trekker in en spuit met het pistool in een bak of op de grond om de verstopping te verwijderen.

Abzugssperre entriegeln. Pistole in einen Eimer oder auf den Boden richten, um die Verstopfung zu beseitigen.

Rimuovere la sicura. Premere il grilletto con la pistola in un secchio o rivolta terra per rimuovere l'ostruzione.

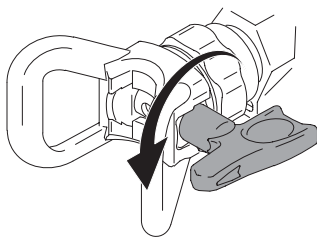

3. Zet de trekker op de veiligheidspal. Draai de tip 180°. Ga door met spuiten.

Abzugssperre verriegeln. Düse um 180° drehen.
Die Spritzarbeiten fortsetzen.

Inserire la sicura. Ruotare la punta di 180°.
Continuare a spruzzare.

NAALD VERVANGEN / NADELAUSTAUSCH / SOSTITUIRE L'AGO

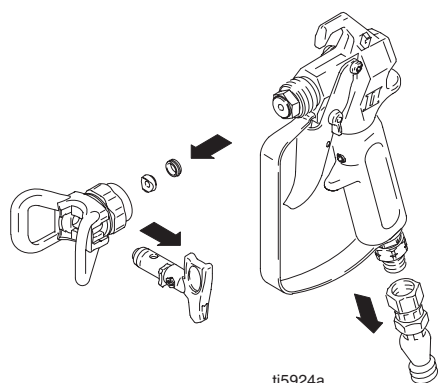

ti5924a

1. Zet de trekker op de veiligheidspal. Verwijder de tip en de tiphouder en haal het pistool van de materiaalslang af.

Abzugssperre verriegeln. Düse und Düsenschutz von der Pistole abnehmen und den Materialschlauch von der Pistole entfernen.

Inserire la sicura. Rimuovere il gruppo di protezione e ugello e scollegare la pistola.

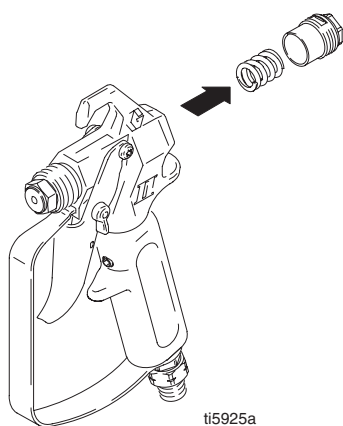

ti5925a

2. Ontlast de veiligheidspal. Verwijder de eindkap en de veer uit de binnenkant van het pistool.

Abzugssperre entriegeln. Endkappe und Feder aus der Pistole nehmen.

Rilasciare la sicura del grilletto. Rimuovere il tappo e la molla dall'interno della pistola.

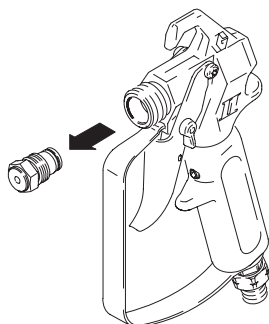

ti5926a

3. Verwijder de diffuser.

Diffusor entfernen.

Rimuovere il diffusore.

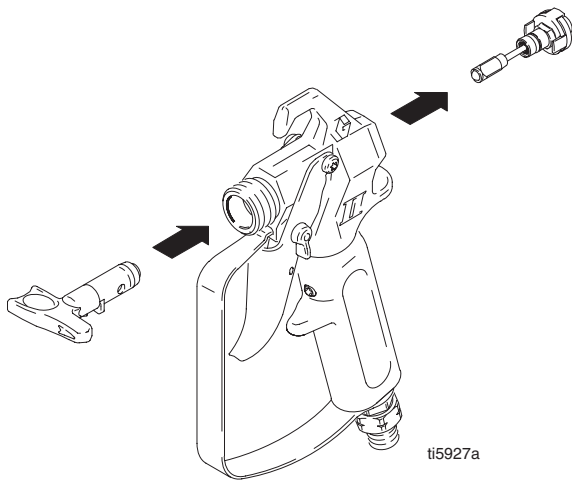

4. Verwijder de complete naald door hem door hem van voren af achter uit het pistoolhuis te drukken.

Die Nadelgruppe von vorne nach hinten durch den Pistolenkörper schieben und an der Rückseite entnehmen.

Rimuovere il gruppo dell'ago spingendolo attraverso il corpo della pistola dalla parte anteriore verso quella posteriore.

SUGGESTIE: Gebruik de loop van de RAC tip om de naald van voren af door het pistoolhuis te drukken.

HINWEIS: Die Nadel mit Hilfe des Zylinders der RAC-Düse von vorne durch den Pistolenkörper schieben.

SUGGERIMENTO: Utilizzare la canna dell'ugello di RAC per spingere l'ago dalla parte anteriore nel corpo della pistola.

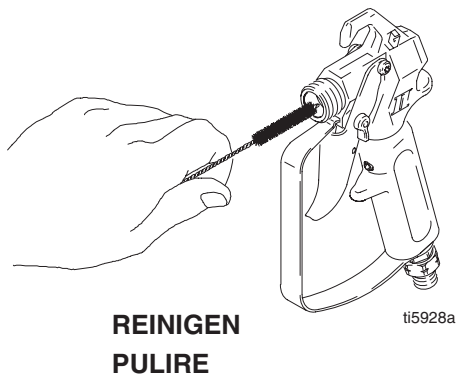

5. Reinig de interne doorgangen in het pistool.

Die Innenbereiche der Pistole reinigen.

Pulire i passaggi interni della pistola.

O-ring / O-Ring / Anello di tenuta

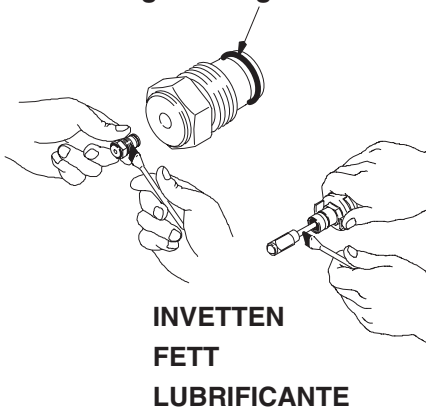

6. Vet de o-ringen op de diffuser en een nieuwe naald in met *silicoonvrij* vet.

Die O-Ringe am Diffusor und der neuen Nadel mit einem *silikonfreien* Fett einfetten.

Lubrificare gli anelli di tenuta del diffusore e del nuovo ago usando un lubrificante *non siliconico*.

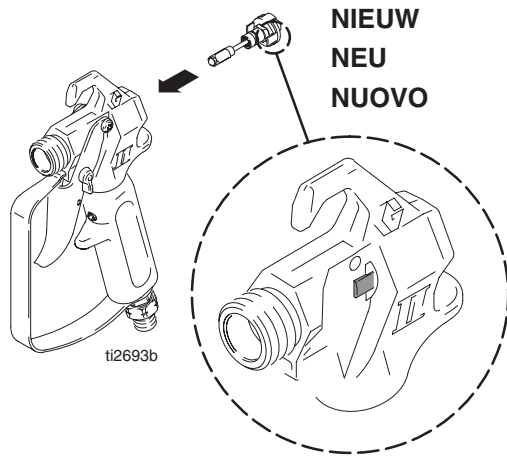

7. Breng een nieuwe naald aan in het pistool, zoals aangegeven.

Eine neue Nadel wie in der Abbildung gezeigt einführen.

Inserire il nuovo ago nella pistola come mostrato.

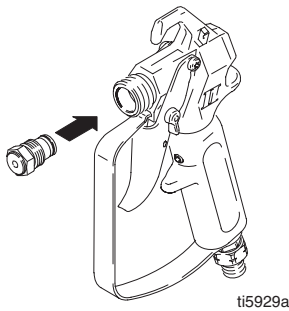

8. Installeer de diffuser. Aandraaien tot 13,56–14,68 N.m.

Diffusor installieren und mit 13,56 - 14,68 Nm festziehen.

Installare il diffusore. Serrare fino a 13,56–14,68 N.m.

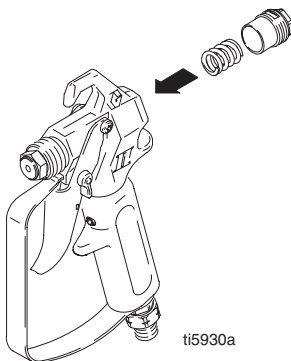

9. Installeer de veer en de eindkap. Aandraaien tot 3,16–3,62 N.m.

Feder und Endkappe anbringen. Mit 3,16 - 3,62 Nm festziehen.

Installare la molla e il tappo. Serrare fino a 3,16–3,62 N.m.

Het filter reinigen / Filterreinigung / Pulizia del filtro

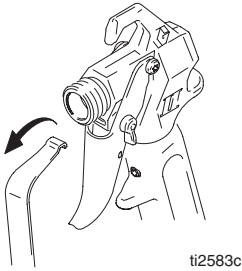

1. Zet de trekker op de veiligheidspal. Haal de trekkerbeschermer van het pistoolhuis onder de diffuser af door hem omhoog te drukken op de haak van de beschermer en hem uit de gleuf te trekken.

Abzugssperre verriegeln. Abzugsschutz vom Pistolenkörper unterhalb des Diffusors abnehmen. Zu diesem Zweck den Schutzhaken nach oben schieben und aus der Kerbe ziehen.

Inserire la sicura. Staccare la protezione del grilletto dal corpo della pistola sotto al diffusore spingendola sul gancio della protezione e tirandola fuori dalla tacca.

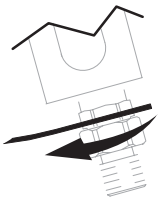
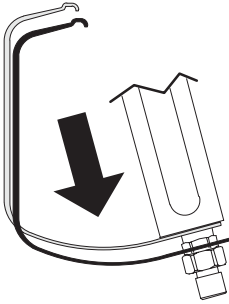

2. Schroef de hendel los van het pistoolhuis of gebruik de trekkerbeschermer onder de handgreep van het pistool als sleutel om de moer los te draaien.

Den Griff vom Pistolengehäuse losschrauben oder den Abzugsschutz unterhalb des Pistolengriffs als Schlüssel zum Lösen der Mutter verwenden.

Svitare l'impugnatura dall'alloggiamento della pistola oppure utilizzare la protezione del grilletto sotto l'impugnatura della pistola come una chiave per allentare il dado.

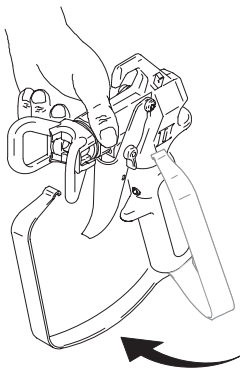

LOSDRAAIEN
LÖSEN
ALLENARE

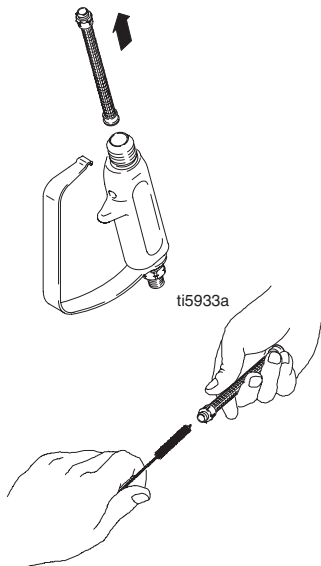

3. Verwijder het filter en reinig het. U kunt een zachte borstel gebruiken om het vuil los te vegen en te verwijderen.
OPMERKING: Het filter wordt verwijderd vanuit de bovenkant van de handgreep van het pistool.

Filter entfernen und reinigen. Fremdkörper können mit einer weichen Bürste gelöst und beseitigt werden.

HINWEIS: Der Filter wird oben aus dem Pistolengriff entfernt.

Rimuovere e pulire il filtro. Utilizzare una spazzola morbida per sciogliere e rimuovere i detriti.

NOTE: il filtro viene rimosso dalla parte superiore dell'impugnatura della pistola.

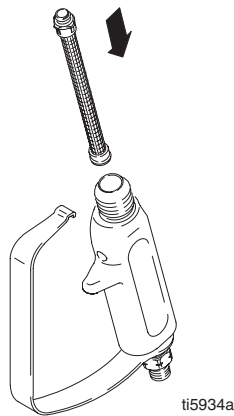

4. Breng het filter aan in de handgreep.
OPMERKING: Het filter wordt weer aangebracht in de opening in de bovenzijde van de handgreep van het pistool.

Filter in den Griff einsetzen.

HINWEIS: Der Filter wird in die Öffnung an der Oberseite des Pistolengriffs eingesetzt.

Inserire il filtro nell'impugnatura.

NOTA: il filtro viene reinserito nell'apertura nella parte superiore dell'impugnatura della pistola.

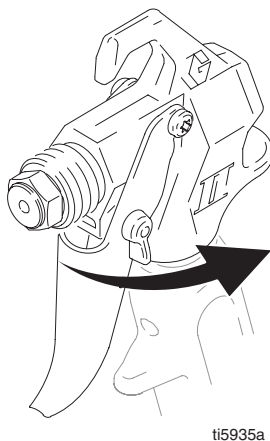

5. Bevestig de handgreep op de kop van het pistool.

Griff am Pistolenkopf befestigen.

Collegare l'impugnatura alla testa della pistola.

**VASTDRAAIEN
FESTZIEHEN
SERRARE**

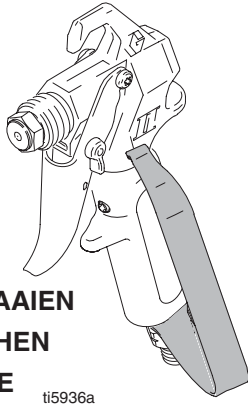

6. Draai de handgreep met de hand vast tot hij stevig in de vloeistofkop zit of draai de moet aan met de trekkerbeschermer.

Den Griff mit der Hand festziehen, bis er fest im Materialkopf sitzt; oder die Mutter mit dem Abzugsschutz festziehen.

Serrare l'impugnatura a mano fino a che non risulta saldamente fissata nella testata del fluido oppure utilizzare la protezione del grilletto per serrare il dado.

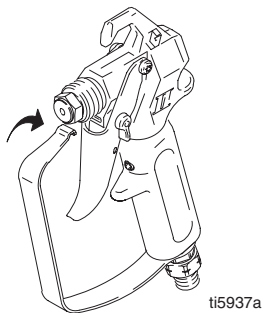

7. Bevestig de trekkerbeschermer weer op het pistool.

Den Abzugsschutz wieder an der Pistole befestigen.

Rimuovere la protezione del grilletto alla pistola.

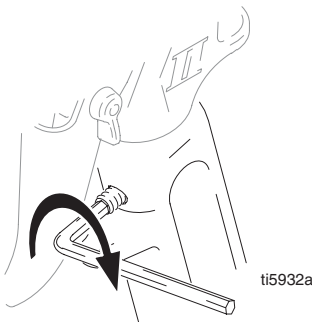

OPMERKING: Alleen bij het Contractor II model: om de uitlijning van de handgreep op de vloeistofkop bij te stellen moet u de stelschroef in de handgreep van het pistool losdraaien met een inbussleutel. Draai de handgreep om de uitlijning bij te stellen. Draai de stelschroef weer vast.

HINWEIS: Nur für Contractor Modell II: Um die Ausrichtung des Griffs zum Materialkopf einzustellen, die Stellschraube im Pistolengriff mit einem Inbusschlüssel lösen. Den Griff zur Einstellung der Ausrichtung drehen. Die Stellschraube wieder festziehen.

NOTE: Solo per modello Contractor II: per regolare l'allineamento dell'impugnatura alla testata del fluido, allentare la vite di blocco nell'impugnatura con una chiave a brugola. Girare l'impugnatura per regolare l'allineamento. Riserrare la vite di blocco.

Onderdelentekening / Teilezeichnung / Schema delle parti

Contractor-pistool modellen uit serie A en B / Contractor Pistolenserie A und B, Modelle / Modelli di pistola Contractor Serie A e B:
246220, 246221, 246222, 246224, 246225, 246434, 246538, 824987

Ref. No.	Part No.	Description	Qty.
1	15B569	HOUSING	1
2	15D917	SPRING, compression	1
3	15B549	NUT, end	1
4	287031	KIT, needle, repair, (includes 2)	1
10	117602	SCREW, shoulder, pan hd (included with 11)	2
11	287104	TRIGGER, 2-finger	1
	287103	TRIGGER, 4-finger	
12	15B579	GUARD, trigger	1
13	179733	SEAL, sleeve	1
14	287594	KIT, Gun Handle (includes 20)	1
15	287032	FILTER, 60 mesh	1
	287033	FILTER, 100 mesh	
	287034	FILTER, 60 & 100 mesh combo	
16	15B583	TUBE, handle	1
17	15B958	O-RING, packing	1
18	287099	SWIVEL	1
19▲	222385	WARNING CARD (not shown)	1
20	100002	SCREW, set	1
21	119799	BRUSH, cleaning	1

- ▲ *Extra gevaar- en waarschuwinglabels, plaatjes en kaarten zijn gratis verkrijgbaar.*
- ▲ *Gefahr- und Warnschilder, -aufkleber und -karten sind kostenlos erhältlich.*
- ▲ *Ulteriori etichette di pericolo e di avvertenza e le schede sono disponibili gratis.*

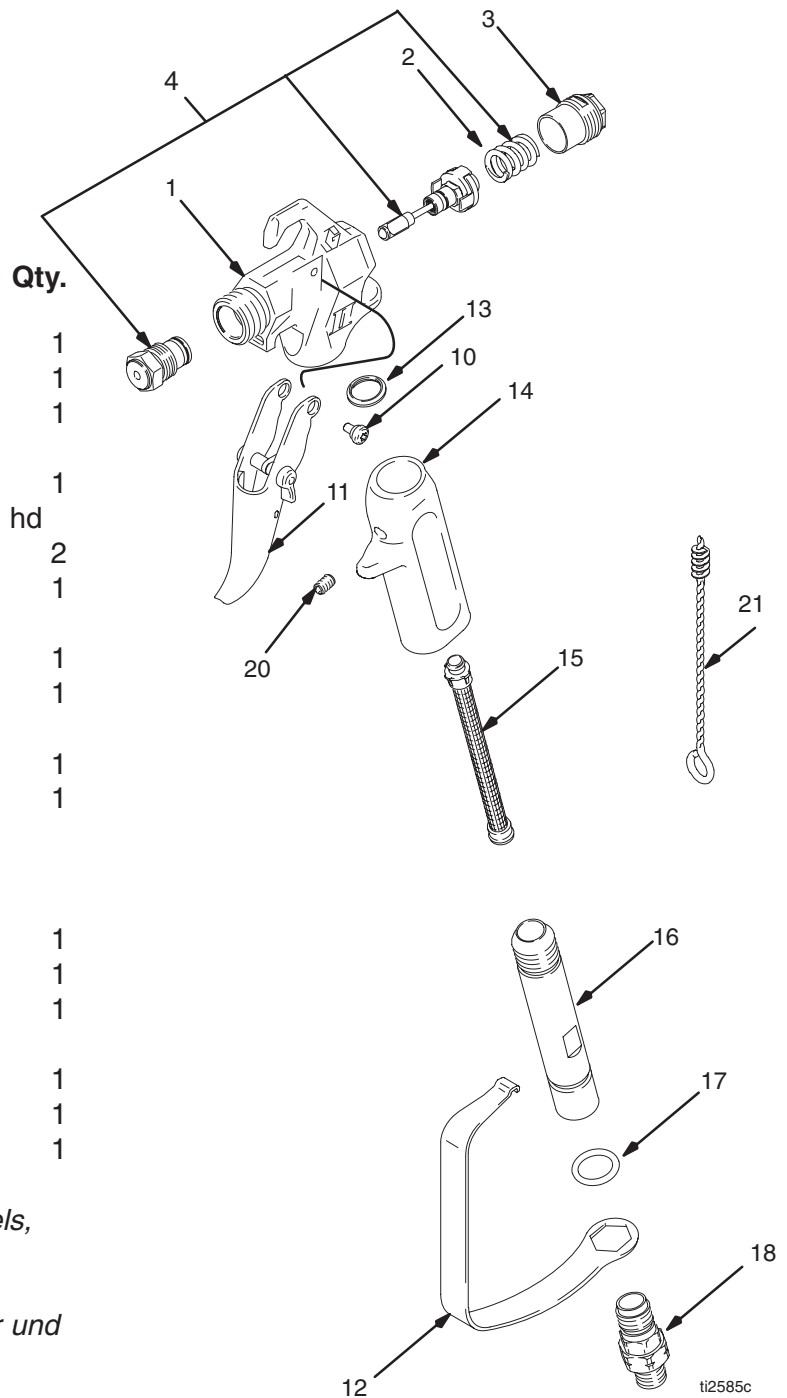

Onderdelentekening / Teilezeichnung / Schema delle parti

FTx pistool, model uit serie A en B / FTx Pistolenserie A und B,
 Modelle / Modello di pistola FTx Serie A e B: 246230 – 246235,
 246435, 246539, 246540

Ref. No.	Part No.	Description	Qty.
1	15B569	HOUSING	1
2	15D917	SPRING, compression	1
3	15B549	NUT, end	1
4	287031	KIT, needle, repair (includes 2)	1
10	117602	SCREW, shoulder, pan hd (included with #11)	2
11	287104	TRIGGER, 2-finger	1
	287106	TRIGGER, 4-finger	
12	15B579	GUARD, trigger	1
13	179733	SEAL, sleeve	1
14	15B584	HANDLE	1
	15B826	HANDLE (model 246233, 246540)	
15	287032	FILTER, 60 mesh	1
	287033	FILTER, 100 mesh	
	287034	FILTER, 60 and 100 mesh combo	
16	15B903	SLEEVE, swivel (not shown)	1
18	287099	SWIVEL	1
19▲	222385	WARNING CARD (not shown)	1
21	119799	BRUSH, cleaning	1

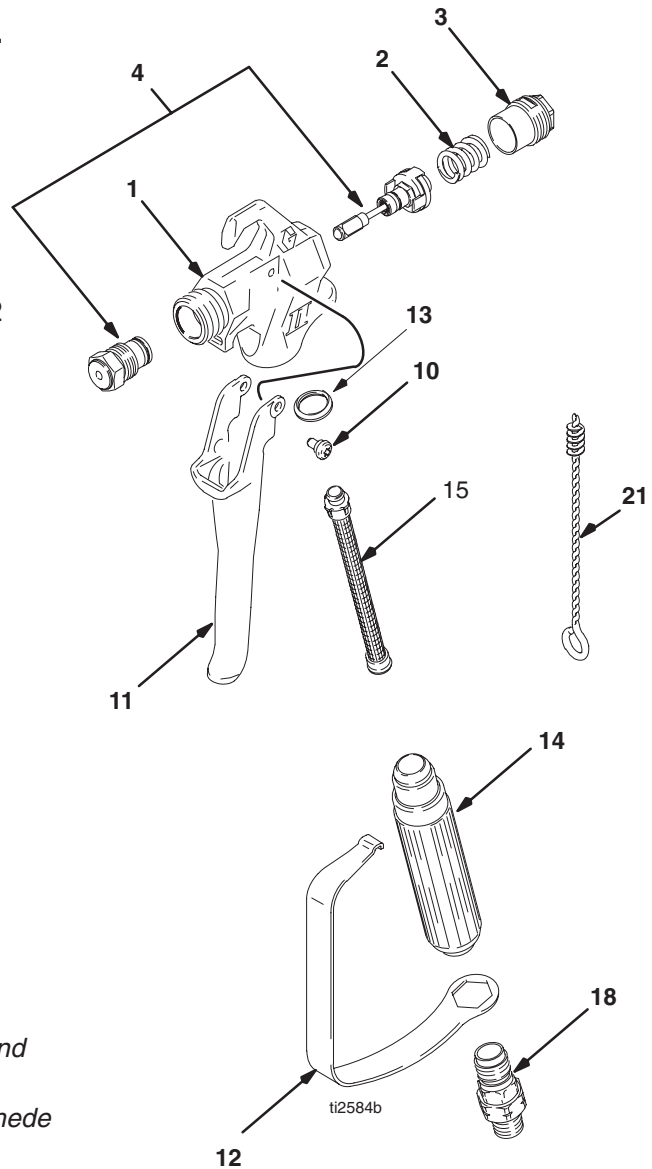

▲ *Extra gevaar- en waarschuwinglabels, plaatjes en kaarten zijn gratis verkrijgbaar.*

▲ *Gefahr- und Warnschilder, -aufkleber und -karten sind kostenlos erhältlich.*

▲ *Ulteriori etichette di pericolo e di avvertenza e le schede sono disponibili gratis.*

Onderdelentekening / Teilezeichnung / Schema delle parti

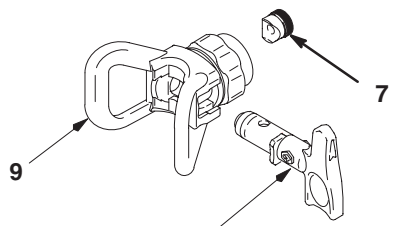
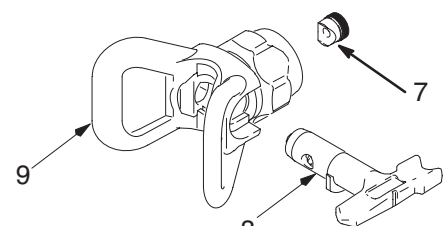
RAC X TIP			RAC 5 TIP				
							
7	246453	RAC X One Seal (5-pack)	1	7	243281	RAC 5 OneSeal™ (5-pack)	1
8	LTX517	RAC X SwitchTip, Size 517	1	8	286517	RAC 5 SwitchTip, Size 517	1
9	246215	RAC X HandTite™ GUARD	1	9	243161	RAC 5 HandTite™ Tip Guard	1

Technische gegevens / Technische Daten / Dati tecnici

Maximum Working Pressure	248 bar (24,8 MPa)
Fluid orifice size	3,18 mm
Weight (with tip and guard)	550 g
Inlet	1/4 npsm swivel
Maximum material temperature	49 C
Wetted parts	Stainless steel, polyethylene, polyurethane, nylon, aluminum, acetal copolomer, tungsten carbide
Noise Level*	
Sound power	87 dBa
Sound pressure	78 dBa
*Measured at 1 m while spraying water-base paint, specific gravity 1.36, through a 517 tip at 207 bar (20,7 MPa) per ISO 3744	

Standaard Graco-garantie / Graco-Standardgarantie / Garanzia standard Graco

Graco warrants all equipment referenced in this document which is manufactured by Graco and bearing its name to be free from defects in material and workmanship on the date of sale to the original purchaser for use. With the exception of any special, extended, or limited warranty published by Graco, Graco will, for a period of twelve months from the date of sale, repair or replace any part of the equipment determined by Graco to be defective. This warranty applies only when the equipment is installed, operated and maintained in accordance with Graco's written recommendations.

This warranty does not cover, and Graco shall not be liable for general wear and tear, or any malfunction, damage or wear caused by faulty installation, misapplication, abrasion, corrosion, inadequate or improper maintenance, negligence, accident, tampering, or substitution of non-Graco component parts. Nor shall Graco be liable for malfunction, damage or wear caused by the incompatibility of Graco equipment with structures, accessories, equipment or materials not supplied by Graco, or the improper design, manufacture, installation, operation or maintenance of structures, accessories, equipment or materials not supplied by Graco.

This warranty is conditioned upon the prepaid return of the equipment claimed to be defective to an authorized Graco distributor for verification of the claimed defect. If the claimed defect is verified, Graco will repair or replace free of charge any defective parts. The equipment will be returned to the original purchaser transportation prepaid. If inspection of the equipment does not disclose any defect in material or workmanship, repairs will be made at a reasonable charge, which charges may include the costs of parts, labor, and transportation.

THIS WARRANTY IS EXCLUSIVE, AND IS IN LIEU OF ANY OTHER WARRANTIES, EXPRESS OR IMPLIED, INCLUDING BUT NOT LIMITED TO WARRANTY OF MERCHANTABILITY OR WARRANTY OF FITNESS FOR A PARTICULAR PURPOSE.

Graco's sole obligation and buyer's sole remedy for any breach of warranty shall be as set forth above. The buyer agrees that no other remedy (including, but not limited to, incidental or consequential damages for lost profits, lost sales, injury to person or property, or any other incidental or consequential loss) shall be available. Any action for breach of warranty must be brought within two (2) years of the date of sale.

GRACO MAKES NO WARRANTY, AND DISCLAIMS ALL IMPLIED WARRANTIES OF MERCHANTABILITY AND FITNESS FOR A PARTICULAR PURPOSE, IN CONNECTION WITH ACCESSORIES, EQUIPMENT, MATERIALS OR COMPONENTS SOLD BUT NOT MANUFACTURED BY GRACO. These items sold, but not manufactured by Graco (such as electric motors, switches, hose, etc.), are subject to the warranty, if any, of their manufacturer. Graco will provide purchaser with reasonable assistance in making any claim for breach of these warranties.

In no event will Graco be liable for indirect, incidental, special or consequential damages resulting from Graco supplying equipment hereunder, or the furnishing, performance, or use of any products or other goods sold hereto, whether due to a breach of contract, breach of warranty, the negligence of Graco, or otherwise.

VOOR GRACO-KLANTEN IN BRAZILIË/CANADA/COLUMBIË

The Parties acknowledge that they have required that the present document, as well as all documents, notices and legal proceedings entered into, given or instituted pursuant hereto or relating directly or indirectly hereto, be drawn up in English.

FÜR GRACO-KUNDEN IN BRASILIEN/KANADA/KOLUMBIEN

Die Parteien bestätigen, dass sie festgelegt haben, dass das vorliegende Dokument sowie alle anderen Dokumente, Mitteilungen und Gerichtsverfahren, die im Zusammenhang damit erstellt, verteilt oder eingeleitet werden, oder sich direkt oder indirekt darauf beziehen, in englischer Sprache sein sollen.

FOR GRACO BRAZILIAN/CANADIAN/COLUMBIAN CUSTOMERS

The Parties acknowledge that they have required that the present document, as well as all documents, notices and legal proceedings entered into, given or instituted pursuant hereto or relating directly or indirectly hereto, be drawn up in English.

AANVULLENDE GARANTIEDEKKING / ZUSÄTZLICHER GARANTIEUMFANG / COPERTURA AGGIUNTIVA DELLA GARANZIA

Graco biedt een aanvullende garantie en slijtagegarantie op producten die omschreven staan in het Graco-garantieprogramma voor aannemersmaterieel.

Graco gewährt eine erweiterte Garantie und eine Verschleißgarantie für die im "Garantieprogramm für Graco-Contractorgeräte" beschriebenen Produkte.

La Graco non fornisce una garanzia estesa e garanzia contro l'usura per i prodotti descritti nel "Programma di garanzia per prodotti per professionisti Graco".

NEEM OM EEN BESTELLING TE DOEN OF VOOR SERVICE contact op met uw Graco-leverancier.
FÜR EINE BESTELLUNG ODER EINE SERVICE-ANFORDERUNG nehmen Sie bitte mit Ihrem
Graco-Händler Kontakt auf.
PER EFFETTUARE UN ORDINE O PER ASSISTENZA, contattare il distributore Graco.

Alle geschreven en visuele gegevens in dit document zijn weergaven van de meest recente productinformatie die beschikbaar was op het moment van publicatie. Graco behoudt zich het recht voor om te allen tijde wijzigingen aan te brengen zonder mededeling vooraf.
Die in dieser Dokumentation enthaltenen Daten entsprechen dem Stand zum Zeitpunkt der Drucklegung. Änderungen vorbehalten.
Tutte i dati e le illustrazioni contenuti in questo documento sono basati sulle informazioni più aggiornate disponibili al momento della pubblicazione. La Graco si riserva il diritto di apportare modifiche in qualunque momento senza preavviso.

This manual contains Dutch, German and Italian GN 309639 MM 309639

Graco-hoofdkantoor: Minneapolis
International vestigingen: België, China, Japan, Korea
Graco-Zentrale: Minneapolis, USA
Internationale Niederlassungen: Belgien, China, Japan, Korea
Sedi Graco: Minneapolis
Uffici internazionali: Belgio, Cina, Giappone, Corea
GRACO N.V.; Industrieterrein — Oude Bunders;
Slakweidestraat 31, 3630 Maasmechelen, Belgium
Tel.: 32 89 770 700 – Fax: 32 89 770 777

GEDRUKT IN BELGIË 309639 11/2002, Rev. 1/2006
GEDRUCKT IN BELGIEN 309639 11/2002, überarbeitete Fassung 1/2006
STAMPATO IN BELGIO 309639 11/2002, Rev. 1/2006