

Sprutpistoler Contractor II och FTx II Contractor II- ja FTx II -ruiskutuspuistolit Пистолеты-распылители Contractor II и FTx II

248 bar, 24,8 MPa (3600 psi) maximalt arbetstryck

Suurin käyttöpainne 3600 psi (248 bar, 24,8 MPa)

Максимальное рабочее давление 3600 psi (248 bar, 24,8 МПа)

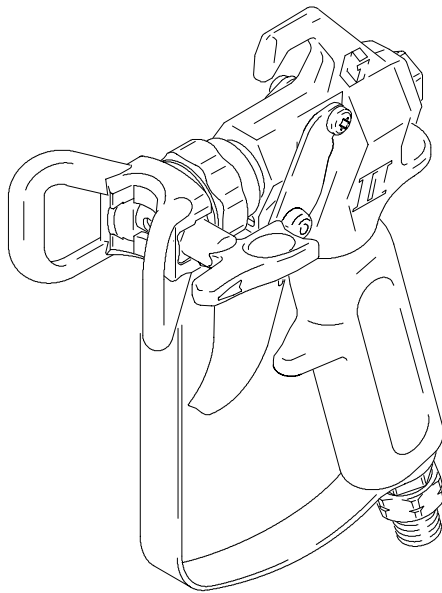

**Modell 246220
Malli 246220
Модель 246220**

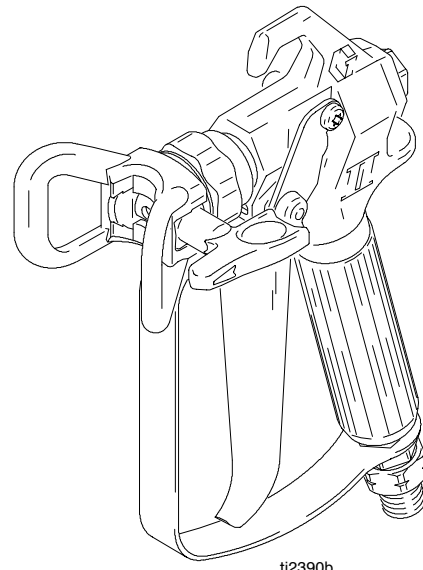

ti2390b

**Modell 246230
Malli 246230
Модель 246230**

PROVEN QUALITY. LEADING TECHNOLOGY.

Modeller / Mallit / Модели

Typ av pistol Pistoolityyppi Тип пистолета-распылителя	CE-märkning CE-merkki Отметка CE	Modellnummer Mallinnumero Номер модели	Skydd Suojus Защитное устройство	Munstycke Suutin Наконечник
Contractor II - 2-fingersavtryckare Contractor II - 2 sormen liipaisin Contractor II - 2-курок		246220	RAC X Handtite	RAC X 517
Contractor II - 4-fingersavtryckare Contractor II - 4 sormen liipaisin Contractor II - 4-курок		246221	RAC X Handtite	RAC X 517
Contractor II - 2-fingersavtryckare - Europa Contractor II - 2 sormen liipaisin - Eurooppa Contractor II - 2-курок - Европа	✓	246222	RAC X Handtite	RAC X 517
Contractor II - 2-fingersavtryckare - Europa Contractor II - 2 sormen liipaisin - Eurooppa Contractor II - 2-курок - Европа	✓	246538	RAC 5 Handtite	
Contractor II - 2-fingersavtryckare Contractor II - 2 sormen liipaisin Contractor II - 2-курок		824987	RAC 5 Handtite	RAC 5 517
Contractor II - 2-fingersavtryckare Contractor II - 2 sormen liipaisin Contractor II - 2-курок		246434	RAC 5 Handtite	RAC 5 517
Contractor II - 2-fingersavtryckare Contractor II - 2 sormen liipaisin Contractor II - 2-курок		246224	Plant munstycksskydd Liteä suuttimen suojus Защитное устройство Flat Tip	
Contractor II - 4-fingersavtryckare Contractor II - 4 sormen liipaisin Contractor II - 4-курок		246225	Plant munstycksskydd Liteä suuttimen suojus Защитное устройство Flat Tip	
FTx II - 4-fingersavtryckare FTx II - 4 sormen liipaisin FTx II - 4-курок		246230	RAC X Handtite	RAC X 515
FTx II - 2-fingersavtryckare FTx II - 2 sormen liipaisin FTx II - 2-курок		246231	RAC X Handtite	RAC X 515
FTx II - 4-fingersavtryckare - Europa FTx II - 4 sormen liipaisin - Eurooppa FTx II - 4-курок - Европа	✓	246232	RAC X Handtite	RAC X 517
FTx II - 4-fingersavtryckare - Asien FTx II - 4 sormen liipaisin - Aasia FTx II - 4-курок - Азия		246233	RAC X Handtite	RAC X 517
FTx II - 4-fingersavtryckare FTx II - 4 sormen liipaisin FTx II - 4-курок		246234	Plant munstycksskydd Liteä suuttimen suojus Защитное устройство Flat Tip	

FTx II - 2-fingersavtryckare FTx II - 2 sormen liipaisin FTx II - 2-курок		246235	Plant munstycksskydd Litteä suuttimen suojus Защитное устройство Flat Tip	
FTx II - 4-fingersavtryckare FTx II - 4 sormen liipaisin FTx II - 4-курок		246435	RAC 5 Handtite	RAC 5 515
FTx II - 4-fingersavtryckare - Europa FTx II - 4 sormen liipaisin - Eurooppa FTx II - 4-курок - Европа	✓	246539	RAC 5 Handtite	
FTx II - 4-fingersavtryckare - Asien FTx II - 4 sormen liipaisin - Aasia FTx II - 4-курок - Азия		246540	RAC 5 Handtite	RAC 5 517
Alla pistoler är för 248 bar, 25 MPa. Kaikki pistoolit ovat 3600 psi (248 bar, 25 MPa). Все пистолеты-распылители рассчитаны на 3600 psi (248 бар, 25 МПа).				

Alla modeller kan ej fås i alla länder.
Kaikkia malleja ei ole saatavissa kaikista maista.
Полная гамма моделей представлена не во всех странах.

! VARNING

Brand- och explosionsrisk: Ångor från lösningsmedel och färg kan antändas eller explodera.

Undvik risken för brand och explosion genom att:

- **Bara spruta i ett välventilerat utrymme.**
- Avlägsna alla gnistkällor, t ex sparlågor, cigarretter och gnistor av statisk elektricitet från plastdraperier. Sätt inte i och ta inte ur elkontakter och slå inte av och på strömbrytare i sprutboxen.
- Jorda sprutan, arbetsstycket, färg- och lösningsmedelskärl.
- Hålla pistolen stadigt mot kanten när pistolen trycks av ner i det jordade kärlet.
- Använd endast ledande högtrycksfärgslang.
- Använd inte 1,1,1-trikloroetan, metylenklorid, andra klorerande kolväten eller vätskor som innehåller sådan lösningsmedel i tryckutrustning som innehåller aluminiumkomponenter. Det kan leda till en kemisk reaktion med risk för explosion.

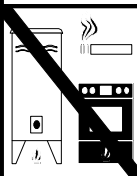

Risk för vätskeinträngning och höga tryck: Strålar med högt tryck kan tränga in i kroppen.

Skydda mot vätskeinträngning genom att alltid:

- Låsa avtryckarspärren när du inte sprutar.
- Hålla er på avstånd från munstycke och läckor.
- Aldrig spruta utan munstycksskydd.
- **AVLASTA TRYCKET** om sprutningen avbryts och om service utförs på sprutan.
- Använd inte komponenter med lägre märktryck än sprutans *maximala arbetstryck*.
- Låt aldrig barn använda apparaten.

Har vätska trängt in genom huden, kan skadan se ut som "bara ett sår". Men det är en allvarig skada! Sök omedelbart läkare.

**! VAARA**

Tulipalon ja räjähdysvaara: Liuotin- ja maalihöyryt voivat syttyä tai räjähtää.

Ehkäise tulipalo- ja räjähdysvaara seuraavasti:

- **Käytä laitetta ainoastaan sellaisissa tiloissa, joissa on erittäin hyvä ilmanvaihto.**
- Poista kaikki sytytyslähteet, kuten sytytysliekit, savukkeet ja muovisten suojaverhojen staattinen sähkö. Älä kytke äläkä irrota virtajohtoja tai käytä valokatkaisimia ruiskutusalueella.
- Maadoita maaliruisku, ruiskutettava kohde, maali- ja liuotinastiat.
- Pidä pistoolia tukevasti maadoitettua astiaa vasten, kun vedät liipaisimesta.
- Käytä ainoastaan sähköä johtavaa korkeapainemaalausletkua.
- Älä käytä 1,1,1-trikloroetaania, metyylikloridia, muita halogenoituja hiilivetyliuottimia tai niitä sisältäviä nesteitä alumiinisessa paineastiassa. Tällainen käyttö saattaa aiheuttaa kemiallisen reaktion ja mahdollisesti räjähdysvaaran.

Nesteen tunkeutumisen ja korkean paineen aiheuttama vaara: Korkeapainesuihkusta tai vuotoista voi tunkeutua nestettä kehoon.

Ehkäise tunkeutumisvammat seuraavasti:

- Lukitse liipaisimen varmistussalpa, kun lopetat ruiskutuksen.
- Pysy kaukana suuttimesta ja vuotoista.
- Älä koskaan ruiskuta ilman suuttimen suojusta.
- Suorita **PAINENPOISTO**, jos lopetat ruiskutuksen tai alat huoltaa maaliruiskua.
- Älä käytä osia, joiden nimellinen paineenkesto on pienempi kuin maaliruiskun *suurin käyttöpaine*.
- Älä anna tätä laitetta koskaan lasten käyttöön.

Jos korkeapaineinen neste lävistää ihon, vamma saattaa näyttää "pelkältä haavalta". Kyseessä on kuitenkin vakava tapaturma! Hakeudu välittömästi lääkärin hoitoon.

⚠ ПРЕДУПРЕЖДЕНИЕ

Опасность воспламенения и взрыва: Пары растворителя и краски могут воспламениться или взорваться.

Для предотвращения воспламенения и взрыва:

- **Работайте в очень хорошо вентилируемой зоне.**
- Устраните все возможные причины воспламенения, такие как сигнальные лампы, сигареты и статические разряды от пластиковой спецодежды. Не подключайте и не отключайте шнуры питания, не включайте и не выключайте освещение в зоне распыления.
- Заземлите распылитель, окрашиваемый объект, емкости с краской и растворителем.
- Плотно прижимайте пистолет-распылитель к боковой поверхности заземленной емкости, если он направлен в емкость.
- Используйте только токопроводящий шланг для безвоздушной подачи краски.
- Не применяйте 1,1,1-трихлорэтан, метиленхлорид и другие галогенизированные углеводородные растворители или жидкости, содержащие такие растворители, в оборудовании из алюминия под давлением. Подобное их применение может привести к возникновению химической реакции с возможностью взрыва.

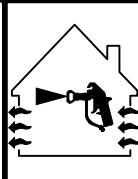

Опасность инъекции жидкости и высокого давления: При распылении под высоким давлением и утечках может произойти инъекция жидкости в организм.

Чтобы избежать опасности инъекции, обязательно:

- Ставьте курок на предохранитель в перерывах между распылением.
- Не приближайтесь к соплу и местам утечек.
- При распылении обязательно используйте защитное устройство наконечника.
- При прекращении распыления и перед обслуживанием распылителя **СБРОСЬТЕ ДАВЛЕНИЕ.**
- Не используйте компоненты, рассчитанные на меньшее давление, чем *максимальное рабочее давление распылителя*.
- Не разрешайте детям пользоваться агрегатом.

Если жидкость под высоким давлением пронзает кожу, место повреждения может выглядеть «просто как порез». Но это серьезная травма! Немедленно обратитесь за медицинской помощью.

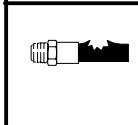

VIKTIGT / TÄRKEÄÄ / ВАЖНАЯ ИНФОРМАЦИЯ

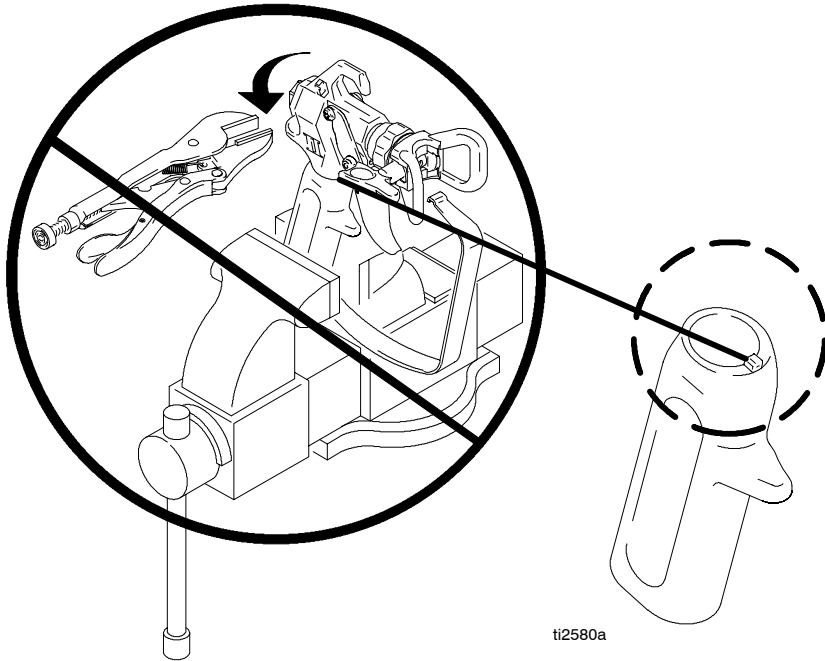

Försök inte skruva loss pistolhuset från handtaget. Använd inte sveltänger och spänn inte fast pistolen i ett skruvstycket för att dela på pistolhandtaget och huvudet. Delas pistolen på detta sätt kan lokaliseringsspåret på pistolhandtaget skadas eller brytas av. Anvisningar för demontering av pistolhandtaget finns på sidan 19.

Älä yritä kiertää pistoolin runkoa irti kahvasta. Kun irrotat pistoolin kahvan pistoolin päästä, älä käytä apuna pihdin leukoja tai aseta pistoolia pihteihin. Jos pistoolin pää irrotetaan kahvasta tällä tavoin, pistoolin kahvassa oleva kohdistusura saattaa vaurioitua. Katso pistoolin kahvan irrotusohjeet sivulta 19.

Не пытайтесь отвинтить рукоятку от корпуса пистолета-распылителя. Не используйте плоскогубцы и не зажимайте пистолет-распылитель в тисках, чтобы отсоединить рукоятку от головки. При подобном отделении рукоятки от головки пистолета-распылителя можно повредить или сломать направляющий паз на рукоятке. Инструкции по снятию рукоятки пистолета-распылителя приведены на стр. 19.

AVTRYCKARSPÄRRENS LÄGEN LIIPAISIMEN LUKON ASENNOT ПОЛОЖЕНИЯ ПРЕДОХРАНИТЕЛЯ КУРКА



Låst
Lukittu
Предохранитель
установлен

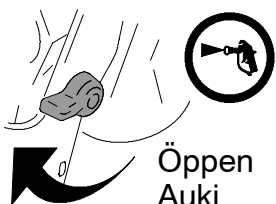

Öppen
Auki
Предохранитель
снят

RAC X-MUNSTYCKET KAN BARA SÄTTAS IN PÅ ETT SÄTT ! RAC X -SUUTIN VOIDAAN ASENTAA AINOASTAAN YHDELLÄ TAVALLA! НАКОНЕЧНИК RAC X МОЖЕТ ВСТАВЛЯТЬСЯ ТОЛЬКО В ОДНОМ ПОЛОЖЕНИИ !

Munstycket kan bara sättas in och tas bort om lokaliseringstappen på munstycket passas in i spåret på skyddet på rätt sätt.

Suutin voidaan asentaa paikalleen ja irrottaa kohdistamalla suuttimen lukituskieleke ja suojuksen ura.

Наконечник можно вставить и снять, правильно совместив фиксирующий выступ на наконечнике и паз на защитном устройстве.

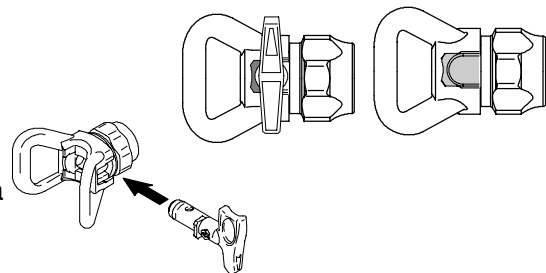

TRYCKAVLASTNING / PAINEENPOISTO / СБРОС ДАВЛЕНИЯ



Gör enligt 1-7 när sprutningen avbryts.

Noudata kohtien 1-7 ohjeita, kun lopetat ruiskutuksen.

При прекращении распыления выполните этапы 1-7.

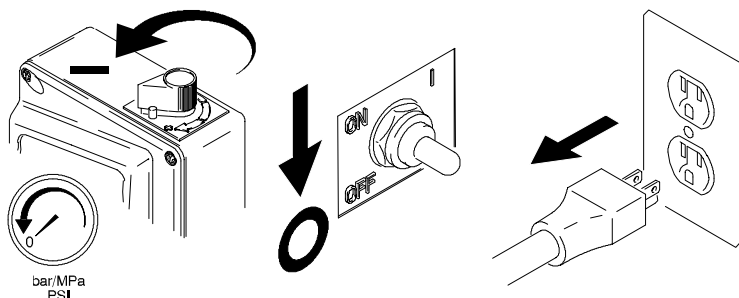

1. Vrid ner till lägsta trycket. Stäng av sprutan. Dra ur sladden.

Käännä paine pienimpään asetukseensa. Kytke maaliruisku asentoon OFF. Irrota virtajohto.

Установите регулятор давления на минимальную величину. ВЫКЛЮЧИТЕ распылитель. Отсоедините его от сети.

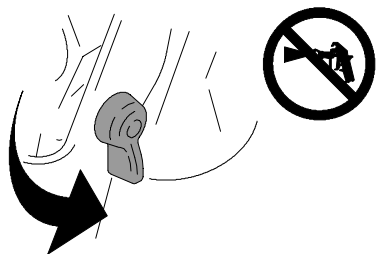

2. Lås avtryckarspärren.

Aseta liipaisimen lukko.

Поставьте курок на предохранитель.

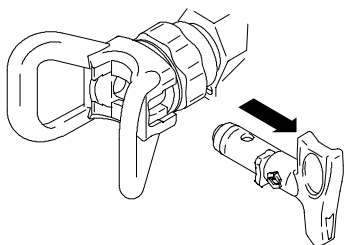

3. Ta bort munstycket.

Irrota suutin.

Снимите наконечник.

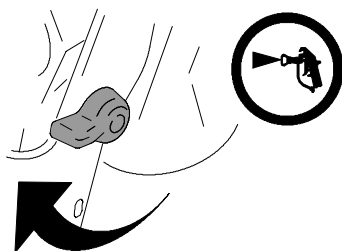

4. Frigör avtryckarspärren.

Irrota liipaisimen lukko.

Снимите курок с предохранителя.

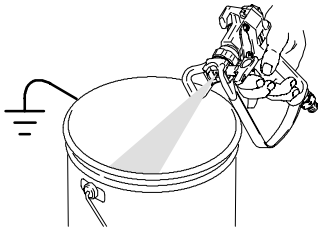

5. Tryck av med pistolen riktad ner i ett jordat metalkärl.

Laukaise pistooli maadoitettuun metallastiaan.

Направьте пистолет-распылитель в заземленную металлическую емкость.

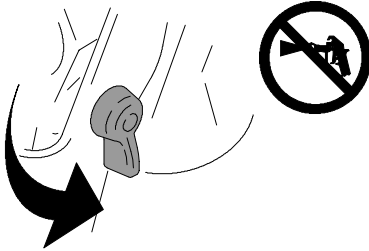

6. Lås avtryckarspärren.

Aseta liipaisimen lukko.

Поставьте курок на предохранитель.

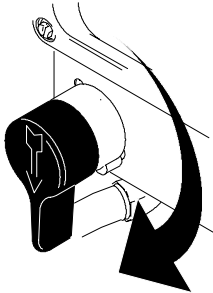

7. Vrid luftnings-/sprutningsventilen till PRIME.

Käännä esitäyttö/ruiskuventtiili ESITÄYTTÖASENTOON.

Поверните кран заливки/распыления в положение ЗАЛИВКА.

1. Avlasta trycket, sidan 7.



Poista paine, sivu 7.

Сбросьте давление, см. стр. 7.

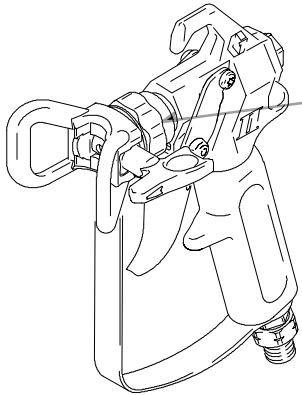

2. Lossa munstyksskyddets låsmutter.

Löysää suuttimen suojuksen kiinnitysmutteria.

Ослабьте гайку крепления защитного устройства.

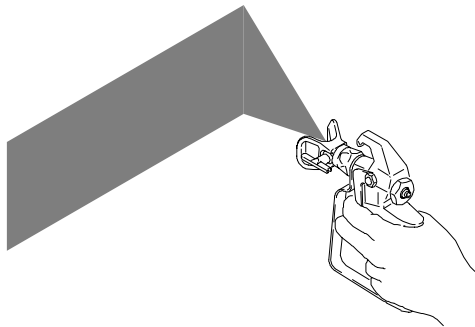

3. Vrid munstyksskyddet horisontellt för att få en horisontell sprutbild.

Käännä suutin vaaka-asentoon, jos haluat ruiskuttaa vaakakuviota.

Для нанесения горизонтального узора поверните защитное устройство наконечника в горизонтальное положение.

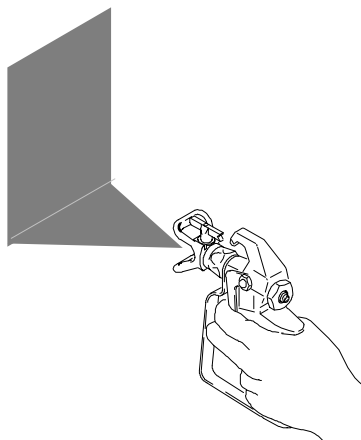

4. Vrid munstyksskyddet vertikalt för att få en vertikal sprutbild.

Käännä suutin pystyasentoon, jos haluat ruiskuttaa pystykuviota.

Для нанесения вертикального узора поверните защитное устройство наконечника в вертикальное положение.

JUSTERA STRÅLEN / SUIHKUN SÄÄTÖ / РЕГУЛИРОВКА СТРУИ



1. Lås avtryckarspärren.

Aseta liipaisimen lukko.

Поставьте курок на предохранитель.

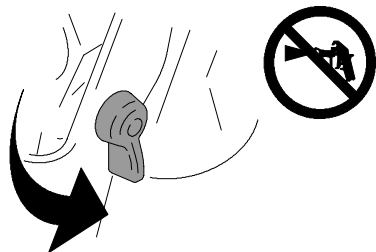

2. Montera munstycke och skydd.

Asenna suutin ja suojus.

Установите наконечник и защитное устройство.

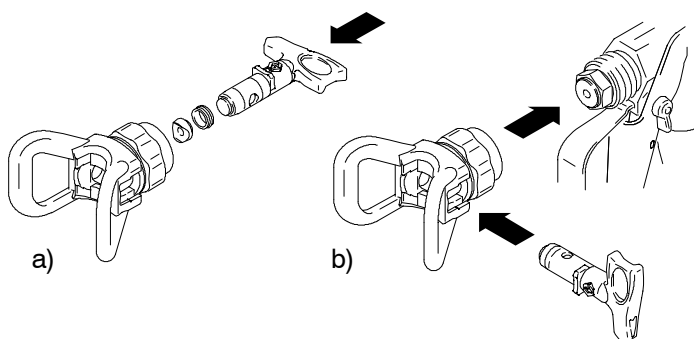

3. Dra åt låsmuttern.

Kiristä kiinnitysmutteri.

Затяните гайку крепления.

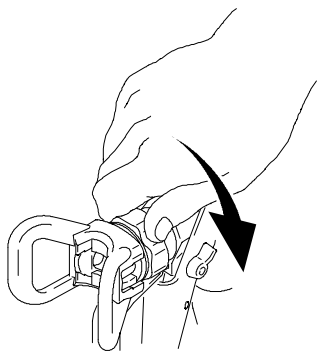

OBS: Lossas avtryckarskyddet från huset under spridaren är det lätt att komma åt muttern för åtdragning.

HUOMAUTUS: Kun liipaisimen suojus irrotetaan hajottimen alapuolisesta rungosta, mutteria on mahdollista kiristää.

ПРИМЕЧАНИЕ: При отсоединении защитного устройства наконечника от корпуса ниже диффузора появляется свободный доступ к гайке, которую нужно затянуть.

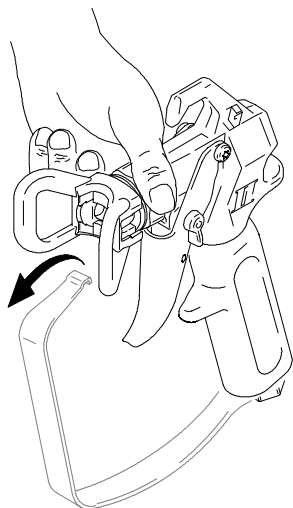

4. Frigör avtryckarspärren.

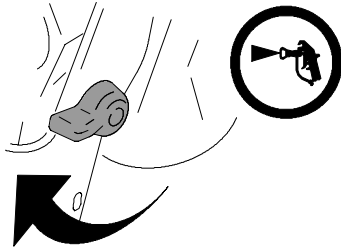

Irrota liipaisimen lukko.

Снимите курок с предохранителя.

5. Tryck av pistolen.

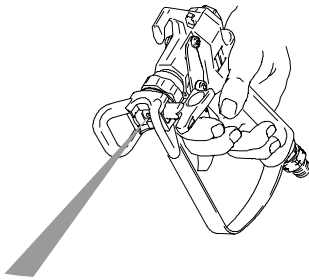

Vedä liipaisimesta.

Нажмите на курок пистолета-распылителя.

6. Håll pistolen vinkelrätt cirka 30 cm från ytan.

Rör först pistolen och tryck sedan in avtryckaren för att spruta.

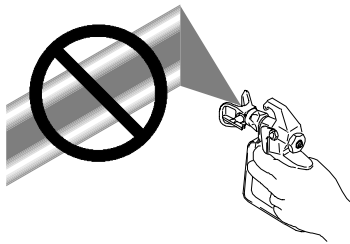

Pidä pistoolia kohtisuorassa noin 304 mm:n päässä maalattavasta pinnasta. Liikuta ensin pistoolia ja vedä vasta sitten liipaisimesta.

Удерживайте пистолет-распылитель перпендикулярно к поверхности и на расстоянии около 12 дюймов (304 мм) от нее. Сначала начните перемещать пистолет-распылитель, затем нажмите на курок, чтобы начать распыление.

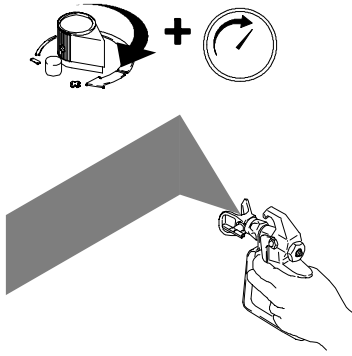

7. Öka pumptrycket sakta till täckningen blir jämn och enhetlig.

Nosta pumpun painetta hitaasti, kunnes nestepinta on tasainen ja yhtenäinen.

Медленно повышайте давление насоса, чтобы добиться равномерного и однородного покрытия.

RENSA / TUKOKSEN SELVITYS / ОЧИСТКА ЗАСОРЕНИЙ

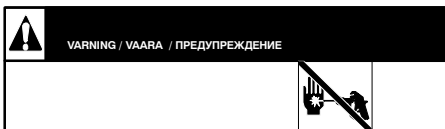

1. Avlasta trycket, sidan 7.

Poista paine, sivu 7.

Сбросьте давление, см. стр. 7.

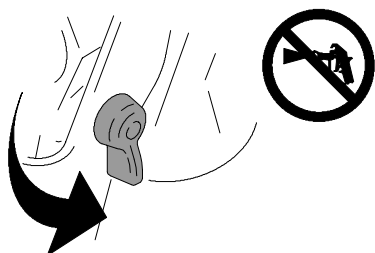

2. Lås avtryckarspärren.

Aseta liipaisimen lukko.

Поставьте курок на предохранитель.

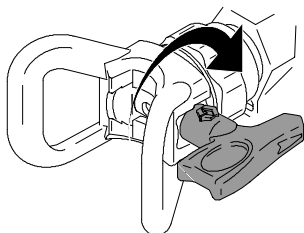

3. Vrid munstycket 180°.

Kierrä suutinta 180°.

Поверните наконечник на 180°.

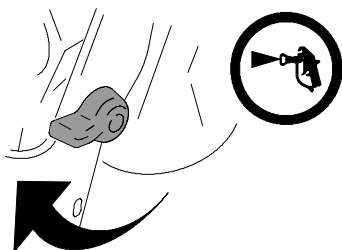

4. Frigör avtryckarspärren.

Irrota liipaisimen lukko.

Снимите курок с предохранителя.

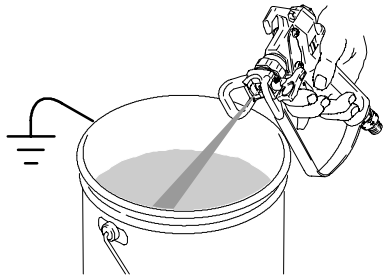

5. Tryck av pistolen ner i kärlet eller mot marken för att få bort stoppet.

Poista tukos astiaan tai maahan painamalla pistoolin liipaisimesta.

Направьте пистолет-распылитель в емкость или на землю, чтобы удалить засорения.

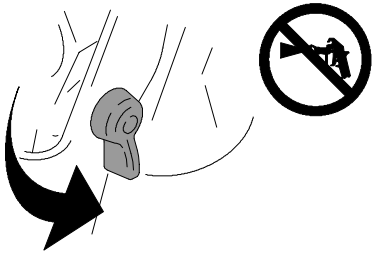

6. Lås avtryckarspärren.

Aseta liipaisimen lukko.

Поставьте курок на предохранитель.

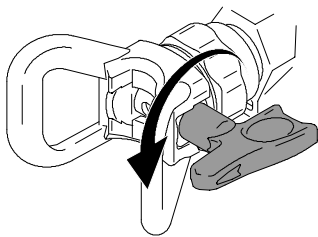

7. Vrid munstycket 180°. Fortsätt sprutningen.

Käännä suutinta 180°. Jatka ruiskuttamista.

Поверните наконечник на 180°.
Продолжите распыление.

BYT NÅL / NEULAN VAIHTO / ЗАМЕНА ИГЛЫ

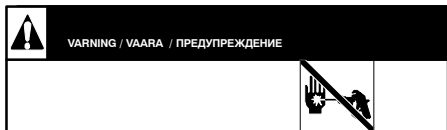

1. Avlasta trycket, sidan 7.

Poista paine, sivu 7.

Сбросьте давление, см. стр. 7.

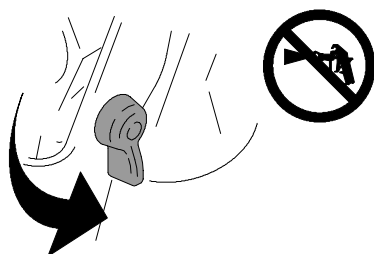

2. Lås avtryckarspärren.

Aseta liipaisimen lukko.

Поставьте курок на предохранитель.

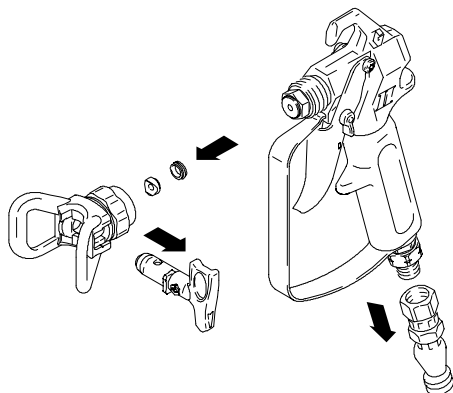

3. Ta bort munstycket och skyddet och koppla bort pistolen från färgslangen.

Irrota suutin ja suojus ja irrota pistooli nesteletkusta.

Снимите наконечник и защитное устройство и отсоедините пистолет-распылитель от шланга жидкости.

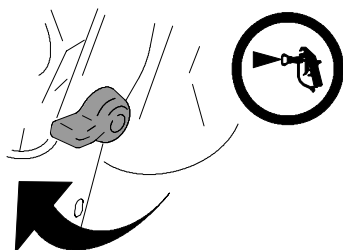

4. Frigör avtryckarspärren.

Varauta liipaisimen lukko.

Снимите курок с предохранителя.

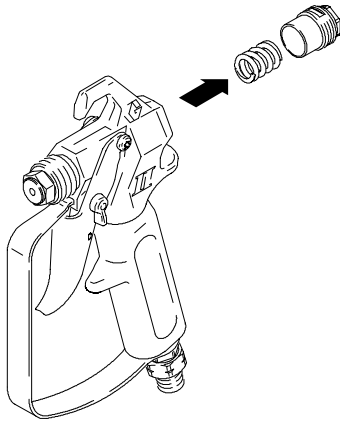

5. Ta bort locket och fjädern ur pistolen.

Poista tulppa ja jousi pistoolin sisältä.

Снимите концевую пробку и извлеките пружину из пистолета-распылителя.

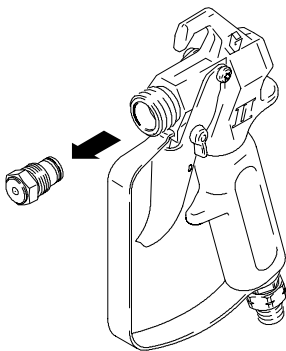

6. Ta bort spridaren.

Irrota hajotin.

Извлеките диффузор.

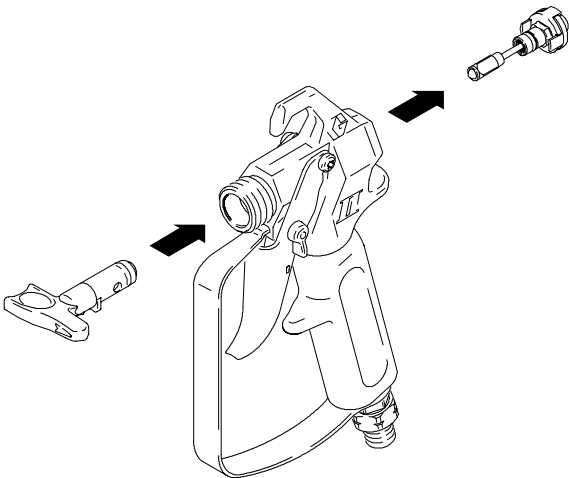

7. Ta bort nålen genom att trycka den genom pistolhuset från framänden och ut i bakänden.

Irrota neulakokoonpano työntämällä sitä pistoolin rungon läpi edestäpäin siten, että se tulee ulos taustapuolelta.

Извлеките иглу в сборе, вытолкнув ее из корпуса пистолета-распылителя в направлении спереди назад.

TIPS: Tryck ur nålen framifrån med hjälp av cylindern på munstycket.

VIHJE: Kun työntät neulaa pistoolin rungon läpi, käytä apuna RAC-suuttimen vartta.

COBET: Воспользуйтесь гильзой от наконечника RAC, чтобы протолкнуть иглу через корпус спереди.

8. Rengör kanalerna i pistolen.

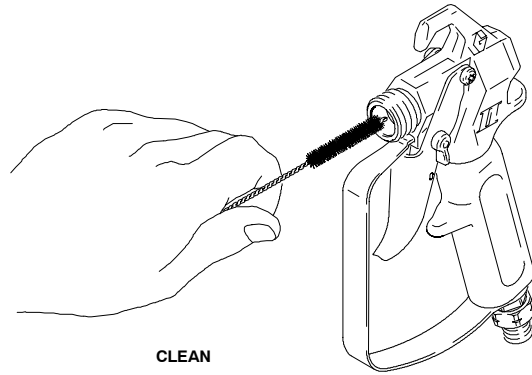

CLEAN
PUHDISTA
ОЧИСТКА

Puhdista pistoolin sisäiset kanavat.

Очистите внутренние проходы пистолета-распылителя.

9. Fetta in o-ringarna på spridaren och den nya nålen med *silikonfritt* fett.



Rasvaa hajottimen ja uuden neulan O-renkaat *silikonittomalla* rasvalla.

Смажьте кольцевое уплотнение диффузора и новую иглу *не силиконовой* смазкой.

10. Sätt i den nya nålen i pistolen enligt bilden.

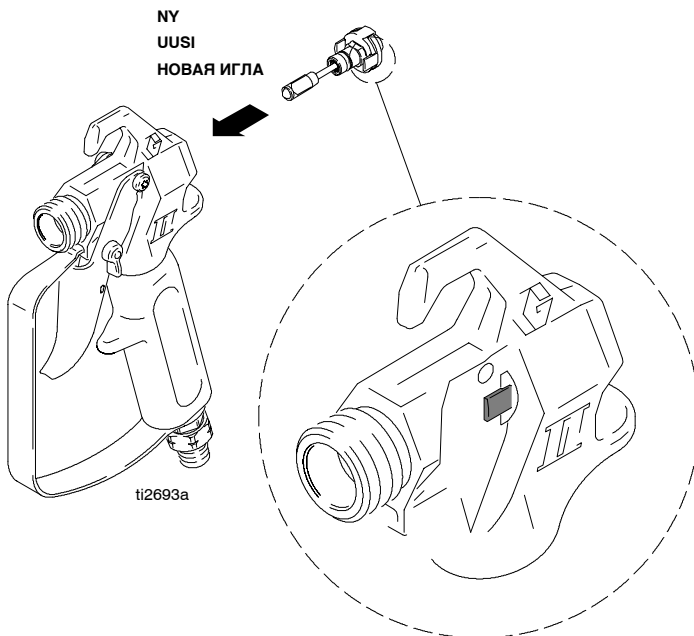

Aseta uusi neula pistooliin kuvan osoittamalla tavalla.

Вставьте новую иглу в пистолет-распылитель, как показано на рисунке.

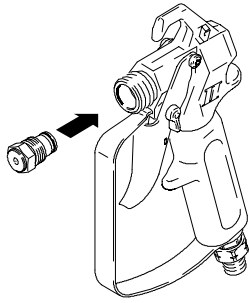

11. Sätt i spridaren. Dra åt till moment
13,5 - 14,7 N.m.

Asenna hajotin. Kiristä arvoon
120-130 in. lbs.

Установите диффузор. Затяните
усилием в 120-130 фунт/дюйм.

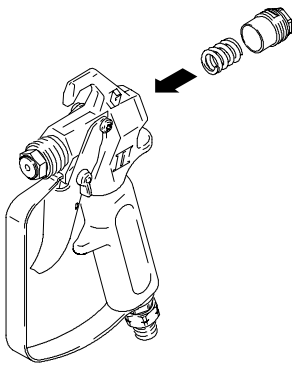

12. Montera fjädern och locket. Dra åt locket
till moment 3,1 - 3,6 N.m.

Asenna jousi ja tulppa. Kiristä arvoon
28-32 in. lbs.

Установите пружину и концевую пробку.
Затяните усилием в 28-32 фунт/дюйм.

Rengöra filtret / Suodattimen puhdistus / Очистка фильтра



1. Avlasta trycket, sidan 7.

Poista paine, sivu 7.

Сбросьте давление, см. стр. 7.

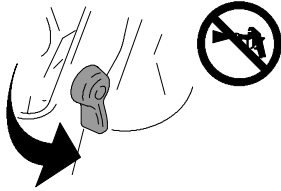

2. Lås avtryckarspärren.

Aseta liipaisimen lukko.

Поставьте курок на предохранитель.

Contractor II pistol
Contractor II -pistooli
Пистолет-распылитель Contractor II

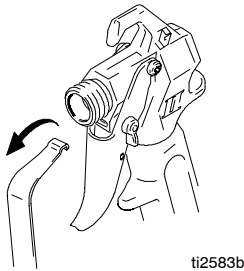

ti2583b

FTX II pistol
FTX II -pistooli
Пистолет-распылитель FTX II

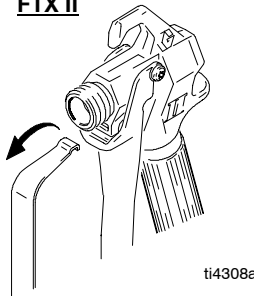

ti4308a

3. Lossa avtryckarskyddet från pistolhuset under spridaren genom att trycka upp haken på skyddet och dra ut den ur spåret.

Irrota liipaisimen suojus pistoolin rungosta hajottimen alapuolelta työntämällä suojuskoukkua ja vetämällä se irti urasta.

Отсоедините защитную скобу курка от корпуса пистолета-распылителя под диффузором, сдвинув вверх защелку защитной скобы и вытянув ее из паза.

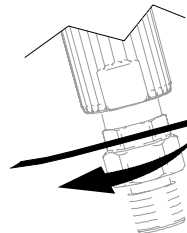
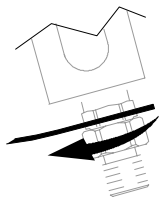
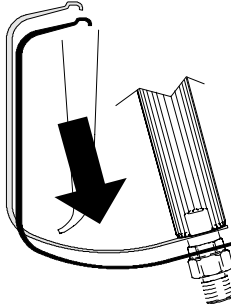
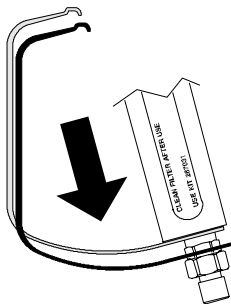

4. Avtryckarskyddet under pistolhandtaget kan sedan användas som nyckel för att lossa muttern.

Kahvan alapuolista liipaisimen suojusta voidaan käyttää mutteriavaimena mutteria löysentäessä.

Затем конец защитной скобы курка под рукояткой пистолета-распылителя можно использовать как гаечный ключ, чтобы ослабить гайку.

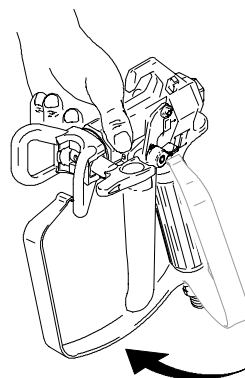
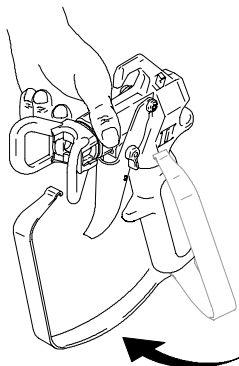

LOSSA
LÖYSÄÄ
ОСЛАБИТЬ

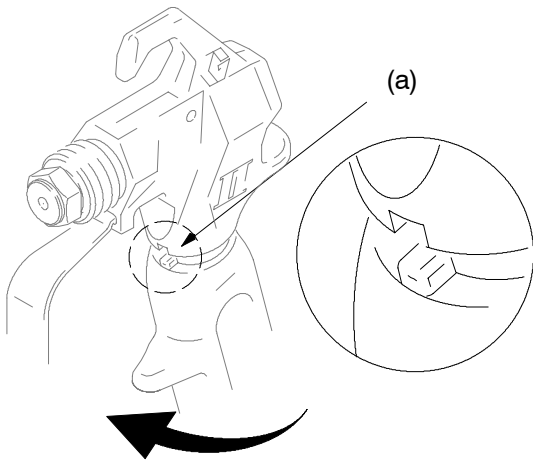

5. Skruva bort handtaget från pistolhuvudet med handen när lokaliseringspären (a) inte längre är i ingrepp.

Kun kohdistusurat (a) eivät ole enää kiinni, kierrä kahvaa käsin ja irrota se pistoolin päästä.

Когда фиксирующие пазы (a) выйдут из зацепления, вручную поверните рукоятку и отсоедините ее от головки пистолета-распылителя.

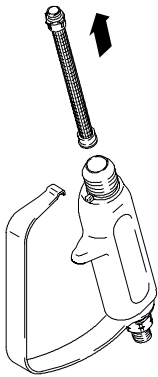

6. Ta bort filtret.

OBS: Filtret tas bort från översidan av pistolhandtaget.

Irrota suodatin.

HUOMAUTUS: Suodatin irrotetaan pistoolin kahvan päältä.

Снимите фильтр.

ПРИМЕЧАНИЕ: Фильтр извлекается через верхнюю часть рукоятки пистолета-распылителя.

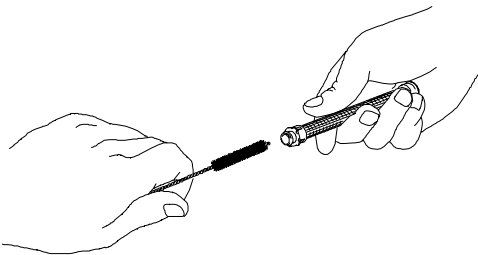

7. Rengör filtret. Skräp kan borstas bort med en mjuk borste.

Puhdista suodatin. Lian irrottamisessa ja poistamisessa voi käyttää pehmeää harjaa.

Очистите фильтр. Чтобы размягчить и удалить загрязнения, можно воспользоваться мягкой щеткой.

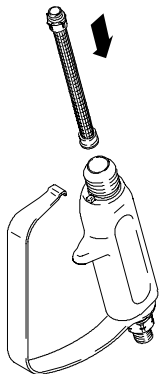

8. Sätt i filtret i handtaget.

OBS: Filtret sätts i i öppningen på översidan av pistolhandtaget.

Aseta suodatin kahvaan.

HUOMAUTUS: Suodatin asetetaan takaisin paikalleen pistoolin kahvan yläpäässä olevaan aukkoon.

Вставьте фильтр в рукоятку.

ПРИМЕЧАНИЕ: Фильтр вставляется в отверстие в верхней части рукоятки пистолета-распылителя.

-
9. Sätt på handtaget på pistolen genom att vrida handtaget med handen tills spåren (a) på pistolen möts och passas samman.

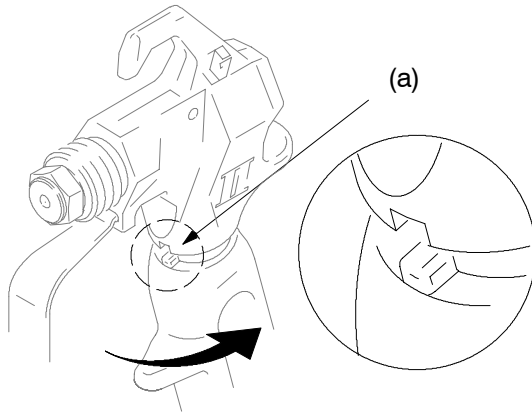

Kiinnitä kahva pistoolin päähän kääntämällä kahvaa, kunnes pistoolin päässä ja kahvassa olevat urat (a) kohdistuvat.

Присоедините рукоятку к головке пистолета-распылителя, завинчивая ее вручную, пока пазы (a) на головке пистолета-распылителя и на рукоятке не совместятся.

-
10. Dra åt muttern med avtryckarskyddet.

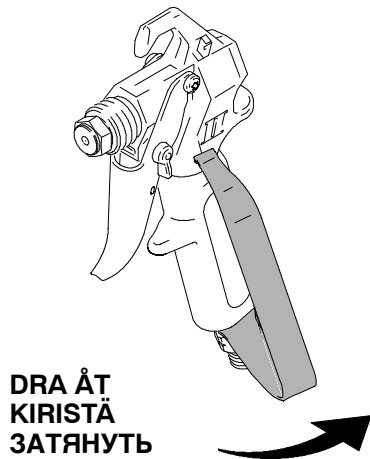

Kiristä mutteri liipaisimen suojuksen avulla.

Воспользуйтесь защитной скобой курка, чтобы затянуть гайку.

-
11. Sätt tillbaka avtryckarskyddet på pistolen.

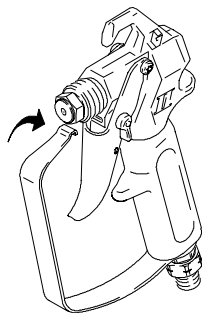

Kiinnitä liipaisimen suojus takaisin pistooliin.

Заново подсоедините защитную скобу курка к пистолету-распылителю.

Sprängskiss / Osapiirustus / Чертеж деталей

Contractor-modeller: / Contractor-pistoolimallit: /

Модели пистолета-распылителя Contractor:

246220, 246221, 246222, 246224, 246225, 246434, 246538, 824987

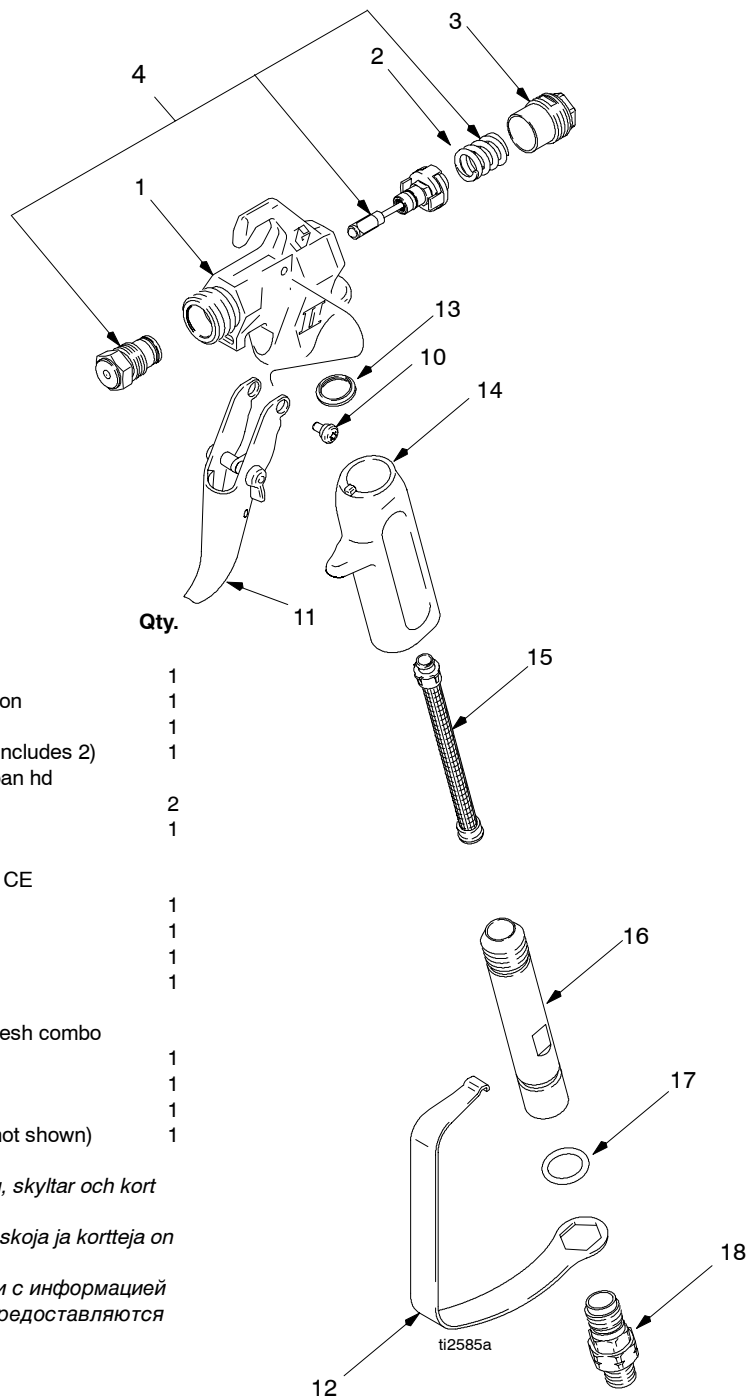

Ref. No.	Part No.	Description	Qty.
1	15B569	HOUSING	1
2	15D917	SPRING, compression	1
3	15B549	NUT, end	1
4	287031	KIT, needle, repair, (includes 2)	1
10	117602	SCREW, shoulder, pan hd	1
11	287102	TRIGGER, 2-finger	1
	287103	TRIGGER, 4-finger	1
	287104	TRIGGER, 2-finger, CE	1
12	15B579	GUARD, trigger	1
13	179733	SEAL, sleeve	1
14	15B580	HANDLE	1
15	287032	FILTER, 60 mesh	1
	287033	FILTER, 100 mesh	1
	287034	FILTER, 60 & 100 mesh combo	1
16	15B583	TUBE, handle	1
17	15B958	O-RING, packing	1
18	287099	SWIVEL	1
19▲	222385	WARNING CARD (not shown)	1

▲ Ersättningsetiketter för Fara och Varning, skyltar och kort kan fås utan kostnad.

▲ Hengenvaaran ja vaaran varakylttejä, liuskoja ja kortteja on saatavissa veloitusetta.

▲ Запасные наклейки, бирки и карточки с информацией об опасности и предупреждениями предоставляются бесплатно.

Sprängskiss / Osapiirustus / Чертеж деталей

FTX-modeller: / FTX-pistoolimalli: / Модели пистолета-распылителя FTX:
246230 - 246235, 246435, 246539, 246540

Ref. No.	Part No.	Description	Qty.
1	15B569	HOUSING	1
2	15D917	SPRING, compression	1
3	15B549	NUT, end	1
4	287031	KIT, needle, repair (includes 2)	1
10	117602	SCREW, shoulder, pan hd (included with #11)	2
11	287102	TRIGGER, 2-finger	1
	287105	TRIGGER, 4-finger	
	287106	TRIGGER, 4-finger, CE	
12	15B579	GUARD, trigger	1
13	179733	SEAL, sleeve	1
14	15B584	HANDLE	1
	15B826	HANDLE (model 246233, 246540)	
15	287032	FILTER, 60 mesh	1
	287033	FILTER, 100 mesh	
	287034	FILTER, 60 and 100 mesh combo	
16	15B903	SLEEVE, swivel	1
18	287099	SWIVEL	1
19▲	222385	WARNING CARD (not shown)	1

- ▲ Ersättningsetiketter för Fara och Varning, skyltar och kort kan fås utan kostnad.
- ▲ Hengenvaaran ja vaaran varakylttejä, liuskoja ja kortteja on saatavissa veloitusetta.
- ▲ Запасные наклейки, бирки и карточки с информацией об опасности и предупреждениями предоставляются бесплатно.

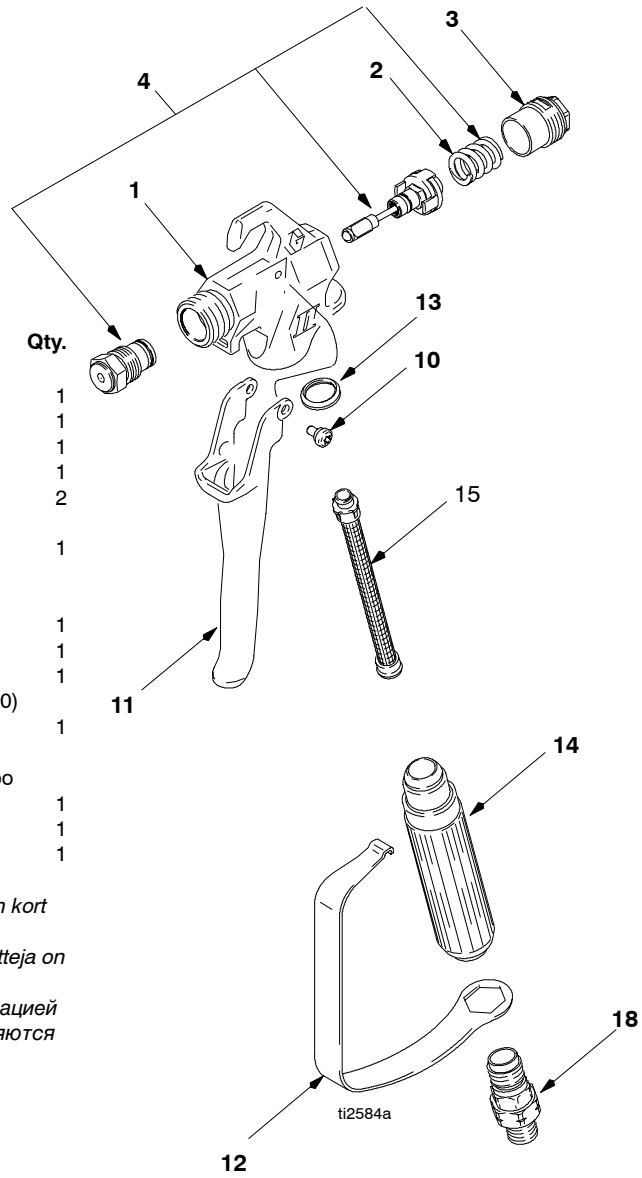

RAC X TIP

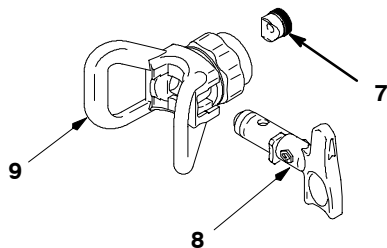

7	246453	RAC X One Seal (5-pack)	1
8	LTX517	RAC X SwitchTip, Size 517	1
9	246215	RAC X HandTite™ GUARD	1

RAC 5 TIP

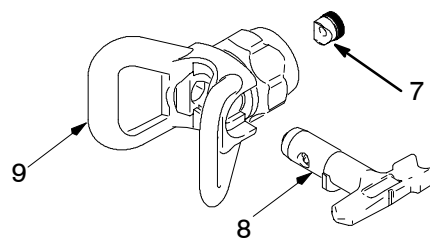

7	243281	RAC 5 OneSeal™ (5-pack)	1
8	286517	RAC 5 SwitchTip, Size 517	1
9	243161	RAC 5 HandTite™ Tip Guard	1

Graco standardgaranti Gracon normaali takuu Стандартная гарантия Graco

Graco warrants all equipment referenced in this document which is manufactured by Graco and bearing its name to be free from defects in material and workmanship on the date of sale to the original purchaser for use. With the exception of any special, extended, or limited warranty published by Graco, Graco will, for a period of twelve months from the date of sale, repair or replace any part of the equipment determined by Graco to be defective. This warranty applies only when the equipment is installed, operated and maintained in accordance with Graco's written recommendations.

This warranty does not cover, and Graco shall not be liable for general wear and tear, or any malfunction, damage or wear caused by faulty installation, misapplication, abrasion, corrosion, inadequate or improper maintenance, negligence, accident, tampering, or substitution of non-Graco component parts. Nor shall Graco be liable for malfunction, damage or wear caused by the incompatibility of Graco equipment with structures, accessories, equipment or materials not supplied by Graco, or the improper design, manufacture, installation, operation or maintenance of structures, accessories, equipment or materials not supplied by Graco.

This warranty is conditioned upon the prepaid return of the equipment claimed to be defective to an authorized Graco distributor for verification of the claimed defect. If the claimed defect is verified, Graco will repair or replace free of charge any defective parts. The equipment will be returned to the original purchaser transportation prepaid. If inspection of the equipment does not disclose any defect in material or workmanship, repairs will be made at a reasonable charge, which charges may include the costs of parts, labor, and transportation.

THIS WARRANTY IS EXCLUSIVE, AND IS IN LIEU OF ANY OTHER WARRANTIES, EXPRESS OR IMPLIED, INCLUDING BUT NOT LIMITED TO WARRANTY OF MERCHANTABILITY OR WARRANTY OF FITNESS FOR A PARTICULAR PURPOSE.

Graco's sole obligation and buyer's sole remedy for any breach of warranty shall be as set forth above. The buyer agrees that no other remedy (including, but not limited to, incidental or consequential damages for lost profits, lost sales, injury to person or property, or any other incidental or consequential loss) shall be available. Any action for breach of warranty must be brought within two (2) years of the date of sale.

GRACO MAKES NO WARRANTY, AND DISCLAIMS ALL IMPLIED WARRANTIES OF MERCHANTABILITY AND FITNESS FOR A PARTICULAR PURPOSE, IN CONNECTION WITH ACCESSORIES, EQUIPMENT, MATERIALS OR COMPONENTS SOLD BUT NOT MANUFACTURED BY GRACO. These items sold, but not manufactured by Graco (such as electric motors, switches, hose, etc.), are subject to the warranty, if any, of their manufacturer. Graco will provide purchaser with reasonable assistance in making any claim for breach of these warranties.

In no event will Graco be liable for indirect, incidental, special or consequential damages resulting from Graco supplying equipment hereunder, or the furnishing, performance, or use of any products or other goods sold hereto, whether due to a breach of contract, breach of warranty, the negligence of Graco, or otherwise.

FOR GRACO SWEDISH CUSTOMERS

The Parties acknowledge that they have required that the present document, as well as all documents, notices and legal proceedings entered into, given or instituted pursuant hereto or relating directly or indirectly hereto, be drawn up in English.

GRACON SUOMEN ASIAKKAAT

Osapuolet myöntävät vaatineensa, että nykyinen asiakirja sekä kaikki siihen suoraan tai epäsuorasti liittyvät asiakirjat, tiedotukset ja käynnistettyjen, tiedoksiannettujen tai vireille pantujen oikeustoimien asiakirjat laaditaan englanniksi.

ДЛЯ ПОКУПАТЕЛЕЙ КОМПАНИИ GRACO В БРАЗИЛИИ/КАНАДЕ/КОЛУМБИИ

Стороны подтверждают свое согласие с тем, что настоящий документ и вся документация и извещения, а также юридические процедуры, начатые, возбужденные или исполняемые в соответствии с настоящим документом, или имеющие к нему прямое или косвенное отношение, будут исполняться и вестись на английском языке.

UTÖKAT GARANTIÄTAGANDE / LISÄTAKUU / ДОПОЛНИТЕЛЬНОЕ ГАРАНТИЙНОЕ ПОКРЫТИЕ

Graco erbjuder utökat garantiätagande och slitagegaranti för produkterna som beskrivs i "Garantiprogram för Gracos produkter för entreprenadutrustning".

Graco myöntää jatkotakuun ja kulumistakuun tuotteille, jotka on mainittu "Gracon urakointilaitteiden takuehdoissa".

Компания Graco предоставляет расширенные гарантии и гарантии в отношении износа на изделия, перечисленные в документе «Программа гарантий компании Graco на оборудование подрядчиков».

Kontakta er Graco-distributör **FÖR BESTÄLLNING OCH FÖR ATT FÅ SERVICEASSISTANS.**
JOS HALUAT TEHDÄ TILAUKSEN TAI SAADA HUOLTOPALVELUA, ota yhteys Graco-jälleenmyyjään.
ЧТОБЫ РАЗМЕСТИТЬ ЗАКАЗ ИЛИ ЗАПРОС НА ОБСЛУЖИВАНИЕ, связывайтесь с Вашим дистрибьютором Graco.

Technical Data

Maximum Working Pressure 3600 psi
(248 bar, 24.8 MPa)
Fluid orifice size 0.125 in. (3.18 mm)
Weight (with tip and guard) 19.4 oz (550 g)
Inlet 1/4 npsm swivel
Maximum material temperature 120 F (49 C)
Wetted parts Stainless steel, polyethylene,
polyurethane, nylon, aluminum,
acetal copolomer, tungsten carbide

Noise Level*
Sound power 87 dBa
Sound pressure 78 dBa

*Measured at 3.1 feet (1 m) while spraying water-based paint, specific gravity 1.36, through a 517 tip at 3000 psi (207 bar, 20.7 MPa) per ISO 3744

Alla text- och billdata i detta dokument följer den senaste produktinformationen som fanns tillgänglig vid publiceringen. Graco förbehåller sig rätten till ändringar utan särskilt meddelande.
Kaikki tämän asiakirjan kirjoitetut ja kuvalliset tiedot vastaavat julkaisuhetkellä tiedossa olevia viimeisimpiä tuotetietoja. Graco pidättää itselleen oikeuden muutoksiin.
Все письменные и визуальные данные, содержащиеся в настоящем документе, отражают последнюю производственную информацию, имевшуюся на момент публикации. Graco сохраняет за собой право в любой момент вносить изменения без уведомления.

Sales Office: Minneapolis
International Offices: Belgium, Korea, Hong Kong, Japan

GRACO INC. P.O. BOX 1441 MINNEAPOLIS, MN 55440-1441

<http://www.graco.com>

TRYCKT I USA 310747 11/2002, Reviderad 7/2004
PRINTED IN USA 310747 11/2002, Revised 7/2004
НАПЕЧАТАНО В США 310747 11/2002, Редакция от 7/2004