

Sprutpistol i AA-serien

311158G

För airassist-målning med färger och lacker.



Viktiga säkerhetsföreskrifter:

Läs alla meddelanden och föreskrifter i handboken. Spara föreskrifterna.

En Lista med modeller och Innehållsförteckning finns på sidan 2.



Modell G15

T16553A



Modell G40

T16844A

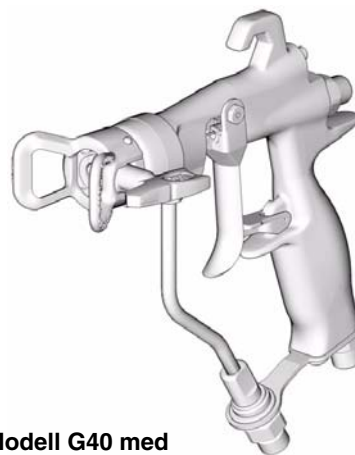

**Modell G40 med
RAC-munstycke**

T17204B

PROVEN QUALITY. LEADING TECHNOLOGY.

Innehåll

Modeller	2	Felsökning	18
Tillhörande handböcker	3	Allmän felsökning	18
Säkerhetsföreskrifter	4	Reparation	20
Montering	6	Detaljer som behövs vid service	20
Typinstallation	6	Reservdelssatser	20
Jordning	6	Mönsterventilbyte	20
Tryckluft	7	Reparation av alla pistoltätningar	20
Vätskeledning	7	Demontering	20
Förberedelser	8	Reparation av säte	20
Renspola innan utrustningen tas i drift	8	Reparation av nål	21
Välja sprutmunstycke och luftmunstycke	8	Reparation av luftventil	22
Montera ett munstycke	8	Byte av vätskerör	22
Inställning av luftmunstycket	8	Hopmontering	24
Styrstift för luftmunstycke	8	Reservdelar	26
Drift	10	Reservdelar	28
Säkerhet	10	Tabell för val av munstycke	30
Anvisningar för tryckavlastning	10	AAM finsprutningsmunstycken	30
Avtryckarspärre	10	GG4-munstycken för industriell	
Funktionen för en airassist sprutpistol	11	användning	30
Sprutmönsterinställning	11	LTX RAC-munstycken	31
HVLP systemfunktion	12	FFT RAC-munstycken för finmåling ..	32
Sprutning	12	WRX WideRAC-munstycken	32
Daglig skötsel, renspolning, och rengöring	13	Tillbehör	33
Allmänt systemunderhåll	14	Tekniska data	34
Filterskötsel	14	Mått	35
Renspölning och rengöring	14	Graco standardgaranti	36
Reverse-A-Clean® (RAC) munstycke	16	Graco Information	36
Rensning av igensatt RAC-munstycke	16		

Modeller

Artikelnr.	Serie	Maximalt lufttryck psi (MPa, bar)	Maximalt vätske- arbetstryck psi (MPa, bar)	Beskrivning	Inkluderar:
288844	A	100 (0,7, 7,0)	1500 (10,5, 105)	G15, airassistpistol för medelhöga tryck, platsäte, kula av rostfritt stål	Luftmunstycke 249596
287926	C	100 (0,7, 7,0)	1500 (10,5, 105)	G15, airassistpistol för medelhöga tryck, säte och kula av hårdmetall	Luftmunstycke 249596
249242	C	100 (0,7, 7,0)	4000 (2,8, 280)	G40, airassistpistol för höga tryck, säte och kula av hårdmetall	Luftmunstycke 249180
249246	B	100 (0,7, 7,0)	4000 (2,8, 280)	G40, airassistpistol för stort flöde och höga tryck, säte och kula av hårdmetall	Luftmunstycke 249180
249238	A	100 (0,7, 7,0)	4000 (2,8, 280)	G40, airassistpistol för höga tryck, säte och kula av hårdmetall, Reverse-A-Clean® (RAC) munstycke	RAC- luftmunstycke 288465





Tillhörande handböcker





Denna handbok finns på följande språk:

Handbok	Språk
311001	Engelska
311145	Kinesiska
311146	Danska
311147	Holländska
311148	Finska
311149	Franska
311150	Tyska
311151	Italienska
311152	Japanska
311153	Koreanska
311154	Norska
311155	Polska
311156	Ryska
311157	Spanska
311158	Svenska

Säkerhetsföreskrifter

Nedan följer allmänna föreskrifter gällande förberedelser, drift, jordning, skötsel och reparation av utrustningen. Dessutom finns utförligare anvisningar på olika platser i handboken. Symboler i boken hänvisar till de allmänna föreskrifterna. Gå tillbaka till dessa sidor, som innehåller beskrivningar av specifika risker, när du ser dessa symboler.



 VARNING	
	<p>RISK FÖR BRAND OCH EXPLOSION</p> <p>Brandfarliga ångor i arbetsområdet, från t.ex. lösningsmedel och färg, kan antändas eller explodera. Förhindra brand och explosion genom att:</p> <ul style="list-style-type: none"> • Endast använda maskinen i välventilerade områden. • Avlägsna gnistkällor, t.ex. sparlågor, cigaretter, sladdlampor och plastdraperier (risk för statisk bågbildning). • Hålla arbetsområdet fritt från skräp, inräknat lösningsmedel, trasor och bensin. • Inte sätta i eller dra ut sladdar eller tända och släcka ljus när det finns eldfarliga ångor. • Jorda all utrustning som finns i sprutningsutrymmet. Se avsnittet om Jordning. • Endast använda jordade slangar. • Hålla pistolen stadigt mot kanten när pistolen trycks av ned i det jordade kärlet. • Omedelbart stänga av maskinen vid statisk gnistbildning eller om du får elektriska stötar. Använd inte maskinen förrän du lokaliserat och rättat till felet. • Ha en brandsläckare tillgänglig vid arbetsplatsen.
 	<p>VÄTSKEINTRÄNGNINGSRISK</p> <p>Högtrycksstrålar från pistolen, slangläckor eller spruckna komponenter tränger genom huden. Detta kan se ut som ett lindrigt sår men är en allvarlig skada som kan leda till amputation. Sök läkare omedelbart.</p> <ul style="list-style-type: none"> • Rikta inte pistolen mot en person eller en kroppsdel. • Håll inte handen eller fingrar över sprutmunstycket. • Försök inte stoppa eller rikta om läckstrålar med handen, någon kroppsdel, handske eller trasa. • Spruta aldrig utan att munstycksskydd och avtryckarspär är monterade. • Lås avtryckarspärren när du inte sprutar. • Följ Anvisningar för tryckavlastning i handboken när ni slutar spruta och före rengöring, kontroll eller service av utrustningen.
	<p>FÄRA VID FELAKTIG ANVÄNDNING AV UTRUSTNINGEN</p> <p>Felaktig användning kan orsaka svåra och t.o.m. dödliga kroppsskador.</p> <ul style="list-style-type: none"> • Överskrid inte maximala arbetstrycket eller märktemperaturen för den komponent i systemet som har lägst märktryck och -temperatur. Se avsnittet Teknisk data i alla handböcker. Studera säkerhetsföreskrifterna från tillverkaren av vätska och lösningsmedel. Begär att få materialsäkerhetsbladet från din leverantör där det finns fullständig information om materialet. • Använd vätskor och lösningsmedel som är kemiskt förenliga med materialet i de delar av maskinen som kommer i kontakt med vätskan. Se avsnittet Tekniska data i alla handböcker. Läs säkerhetsföreskrifterna från tillverkaren av vätskor och lösningsmedel. • Kontrollera utrustningen dagligen. Byt ut slitna eller skadade delar omedelbart och använd endast Graco originalreservdelar. • Ändra inte och bygg inte om utrustningen. • Endast för yrkesmässig användning. • Använd endast maskinen för det ändamål den är avsedd. Kontakta Graco-distributören för upplysningar. • Dra slangar och kablar på avstånd från passager, skarpa kanter, rörliga delar eller varma ytor. • Knäck inte slangen, böj den inte kraftigt och dra inte i slangen för att flytta maskinen. • Följ alla gällande säkerhetsföreskrifter. • Låt inte barn och djur befinna sig inom arbetsområdet. • Använd inte systemet om du är trött eller påverkad av alkohol eller mediciner.

 VARNING	
	<p>RISKER MED ALUMINIUMDELAR UNDER TRYCK</p> <p>Använd inte 1,1,1-triklorethan, metylenklorid, andra halogenerade kolväten eller vätskor som innehåller dessa lösningsmedel i tryckutrustning av aluminium. Allvarliga kemiska reaktioner kan uppstå och utrustningen brista, vilket kan leda till döden, allvarliga kroppsskador och materiella skador.</p>
	<p>RISKER MED GIFTIGA VÄTSKOR OCH ÅNGOR</p> <p>Giftiga vätskor och ångor kan orsaka svåra, t.o.m. dödliga skador om de stänker på hud eller i ögon, inandas eller sväljs.</p> <ul style="list-style-type: none"> • Läs faktabladet om materialsäkerhet (MSDS), där specifika risker med de vätskor som används beskrivs. • Förvara farliga vätskor i godkända behållare och bortska dem i enlighet med gällande föreskrifter.
	<p>SPECIELL SKYDDSUTRUSTNING</p> <p>För att skydda dig mot svåra skador, bland annat ögonskador, inandning av giftiga ångor, brännskador och hörselskador, måste du bära lämplig skyddsutrustning vid användning och reparation av maskinen och när du befinner inom dess arbetsområde. I skyddsutrustningen skall minst ingå:</p> <ul style="list-style-type: none"> • skyddsglasögon • skyddsdräkt och andningskydd som rekommenderas av vätske- och lösningsmedelstillverkaren • handskar • hörselskydd



Montering

Typinstallation

Typinstallationen i FIG. 1 är endast en vägledning vid val och installation av airassistsprutsystem. Er Graco-distributör kan medverka vid konstruktion av ett system som uppfyller era behov.

						
VENTILERA SPRUTBOXEN						
Spruta endast i en välventilerad sprutbox så att inte skadlig koncentration av giftiga och/eller eldfarliga ångor byggs upp. Spruta inte med pistolen om inte fläktarna är igång.						
Kontrollera och följ svenska normer beträffande luftväxling.						
Kontrollera och följ alla föreskrifter beträffande brand och övrig säkerhet.						

Jordning

						
Kontrollera svenska normer. Utförliga jordningsanvisningar finns i pumphandboken för jordning av denna typ av system. Använd endast elektriskt ledande färgslangar.						
Jorda pistolen genom att ansluta den till en korrekt jordad vätskeslang.						

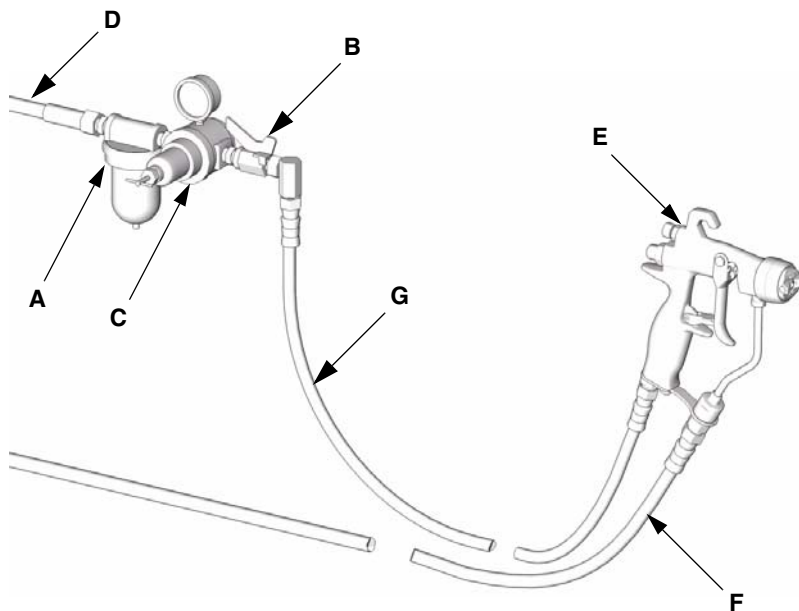

TI6554A

FIG. 1: Typinstallationen (modell G15 visas)

Beteckningar:

- | | |
|-----------------------------|--------------------------------|
| A Tryckluftfilter | E Sprutpistol |
| B Avstängningskran för luft | F Elektriskt ledande färgslang |
| C Pistolluftregulator | G Luftslang till pistolen |
| D Tryckluft | |

Tryckluft

1. Montera ett luftfilter (A) på matningsledningen om den reglerade tryckluftmatningen saknar filter, så att pistolen matas med torr och ren luft. Smuts och fukt kan förstöra den färdiga ytan på arbetsstycket. Se FIG. 1.
2. Montera en tryckluftregulator (C) på tryckluftledningen för reglering av lufttrycket till pistolen.
3. Montera en avstängningskran (B) på pistolluftledningen.
4. Använd en luftslang med minst 3/16" (5 mm) inv. dia. för att minimera tryckfallet i slangen.

 Anslutningarna för pistolluft har 1/4-18 npsm (R1/4-19) kompond hangänga som passar mot NPSM och BSP honsvivelkopplingar.

5. Anslut luftslangen (G) till pistolens 1/4 npsm luftintag. Se FIG. 2.

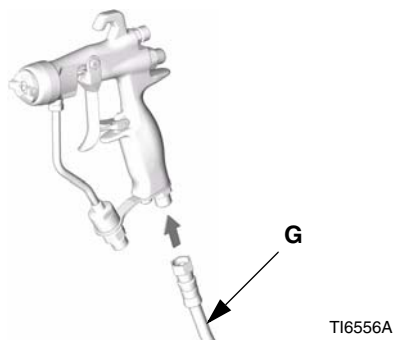

FIG. 2

6. Anslut andra änden av luftslangen (G) till utloppet på avstängningskranen. Se FIG. 3.

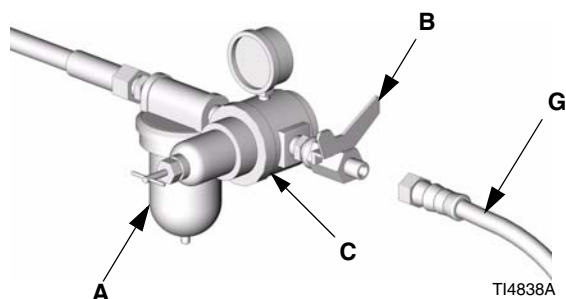



FIG. 3

Vätskeledning

- Blås ren vätskeslangen med luft och spola med lösningsmedel innan den ansluts. Använd lösningsmedel som passar ihop med vätskan som ska sprutas.
- Montera en färgregulator på färgmatningen för att jämna ut trycket till pistolen om bättre styrning av vätskestrycket krävs.

1. Använd ett färgfilter för att avlägsna grövre partiklar och sediment som kan sätta igen sprutmunstycket och orsaka skador på den färdiga ytan.

 Pistolen är utrustad med ett inbyggt 149 mikron (100 mesh) färgfilter som slutfiltrerar precis innan sprutningen.

2. Koppla färgslangen (F) till färganslutningen på pistolen. Se FIG. 4. Om så önskas kan en färgsvivelkoppling (115898) monteras på pistolintaget för att göra pistolen mera lättmanövrerad. Se avsnittet Tillbehör, sidan 33.

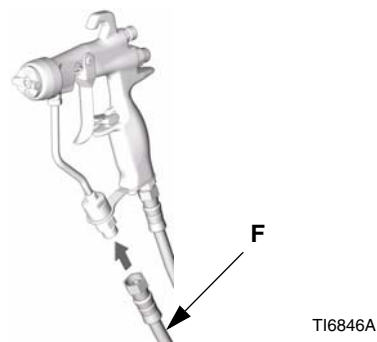

FIG. 4

3. Anslut andra änden på färgslangen (F) till färgutloppet på pumpen.

Förberedelser

Renspola innan utrustningen tas i drift

1. Systemet är provat med tunn olja som lämnats kvar i vätskekanalerna som skydd. Renspola systemet med lämpligt lösningsmedel innan det tas i drift så undviks förorening av färgen. Se **Renspöling och rengöring**, sidan 14.
2. Avlasta trycket. Se **Anvisningar för tryckavlastning**, sidan 10.

Välja sprutmunstycke och luftmunstycke

Vätskeflödet och mönsterbredden beror på munstycksstorleken, vätskans viskositet och vätsketrycket. Se **Tabell för val av munstycke**, sidan 30. Ta kontakt med er Graco-distributör för att få hjälp med att välja rätt munstycke för tillämpningen.

Montera ett munstycke

Montera munstycket i pistolen. Se till att styrstiftet går i urtaget på luftmunstycket. Se FIG. 5. Dra åt luftmunstyckets hållarring (6) ordentligt med handen så att det tätar ordentligt mellan munstyckspackningen och spridaren (5).



FIG. 5

Inställning av luftmunstycket

Luftmunstyckets och sprutmunstyckets läge bestämmer sprutmönstrets riktning.

Vrid luftmunstycket (sprutmunstycket roterar med) efter behov för att rikta sprutmönstret. Se FIG. 6.

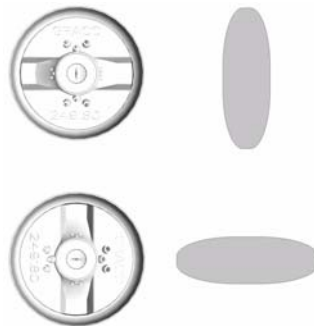

FIG. 6

Styrstift för luftmunstycke

Pistolmodell G15 (288844) har ett styrstift för luftmunstycket. Standardplaceringen för stiftet är med luftmunstycket horisontellt.

Skruva loss styrstiftet med en näsbtång och sätt det i önskat läge om du vill ändra sprutmönstrets riktning. Se FIG. 7. Lås med låghållfast gänglåsning när du flyttat stiftet. Dra åt till moment 0,2-0,3 N•m. **DRA INTE ÅT FÖR HÅRT.**

Styrstiftet för luftmunstycket kan flyttas till önskad plats.

Styrstift för luftmunstycke finns inte som standard på pistolmodell G40 (249242).

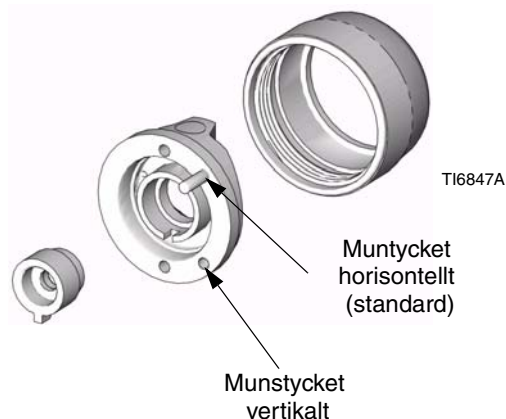
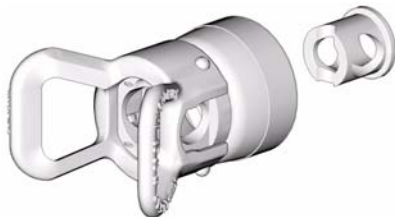

FIG. 7

Reverse-A-Clean[®] (RAC) munstycke

Pistolmodell 249238 har Reverse-A-Clean[®] (RAC) munstycke.

Sätt i säteshuset i luftmunstycket när du monterar RAC-munstycket.



TI7196A

FIG. 8

Sätt i SwitchTip.



TI7197A

FIG. 9

Sätt i packningssätet.

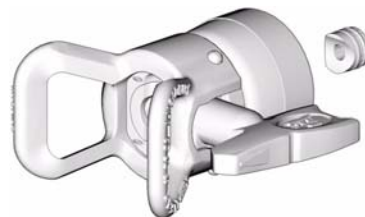

TI7198A

FIG. 10

Skruva på RAC-munstycket på pistolen och dra åt ordentligt med handkraft.





TI7199A

FIG. 11

Drift

Säkerhet



						
--	---	--	--	--	--	--

VÄTSKEINTRÄNGNINGSRISK

Kom ihåg att detta inte är en luftsprutningspistol. Läs och följ för din egen säkerhets skull **Säkerhetsföreskrifter** på sidorna 4 och 5 och överallt där de förekommer i handboken.

Operatören skall alltid ha med sig varningskortet i fickformat (222385) som medföljer pistolen. Kortet innehåller viktig information om behandling av vätskeinträngnings-skador. Fler kort kan beställas kostnadsfritt från Graco.

Anvisningar för tryckavlastning

						
--	---	--	--	--	--	--

VÄTSKEINTRÄNGNINGSRISK

Systemtrycket måste avlastas manuellt för att förhindra att systemet startar eller sprutar oavsiktligt. Vätska med högt tryck kan tränga in genom huden och orsaka svåra skador. För att minska risken för skador av vätskeinträngning, stänk och rörliga delar, ska du alltid följa Anvisningar för tryckavlastning i handboken varje gång du:

- uppmanas att avlasta trycket,
- avbryter sprutningen,
- kontrollerar eller utför service på någon del av systemet,
- och monterar eller rengör munstycket.

Följ **Anvisningar för tryckavlastning** på sidan 10 när sprutningen avslutas och före rengöring, kontroll, service och transport av utrustningen. Studera **Säkerhetsföreskrifter**, sidan 4.

1. Lås avtryckarspärren. Se FIG. 13.
2. Stäng av pumpen. Se pumphandboken.
3. Stäng av luften till pistolen.
4. Frigör avtryckarspärren. Se FIG. 13.

5. Håll en metalldel på pistolen stadigt mot ett jordat metallkärl. Tryck av pistolen för att avlasta trycket. Se FIG. 12.

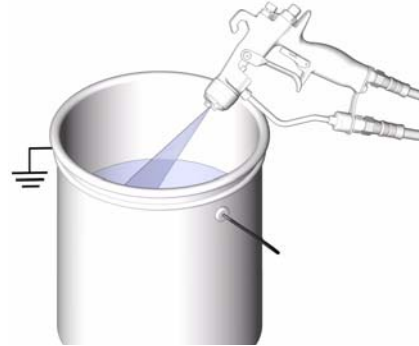

TI6555A

FIG. 12

6. Öppna alla dräneringskranar i systemet. Håll ett spillkärl berett för att fånga upp spillet. Låt dräneringskranarna stå öppna tills du ska använda sprutan igen.
7. Lås avtryckarspärren. Se FIG. 13.
8. Om du misstänker att munstycket eller slangen är helt igensatt eller att trycket inte har avlastats helt efter att du följt anvisningarna ovan, ska du lossa munstycksskyddets hållarmutter eller slangkopplingen **MYCKET SAKTA** och avlasta trycket gradvis. Lossa sedan helt. Rensa munstycket eller slangen.

Avtryckarspärr

Lås alltid avtryckarspärren när du avbryter sprutningen så att inte pistolen aktiveras oavsiktligt om du tappar den eller den får en stöt.

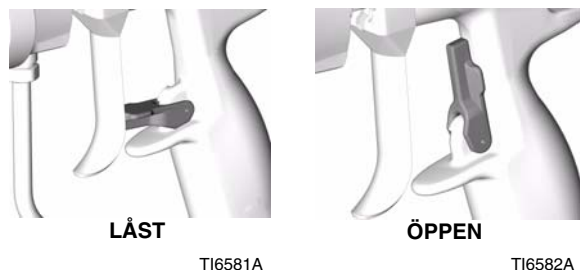

TI6581A

TI6582A

FIG. 13



Funktionen för en airassist sprutpistol

En airassist sprutpistol kombinerar högtrycks- och luftsönderdelning. Sprutmunstycket formar vätskan till ett solfjädersformat mönster, precis som ett vanligt högtrycksmunstycke. Luft från luftmunstycket slutför sönderdelningen av färgsvansarna in i mönstret så att man får ett jämnare mönster. Mönsterbredden kan justeras något med mönsterinställningsventilen.

Airassistsprutpistolen skiljer sig från luftsprutningspistolen på så sätt att om mönsterluften ökar så minskar mönsterbredden. Använd mindre mönsterluft eller större munstycke för att få ett bredare mönster.

Sprutpistolen har inbyggd för- och efterspolning. När pistolen aktiveras sprutas luft innan vätska avges. När avtryckaren släpps, stängs vätskan av innan luftflödet stoppas. Detta säkerställer sönderdelningen och motverkar avlagringar på luft- och sprutmunstycken.

Sprutmönsterinställning

						
VÄTSKEINTRÄNGNINGSRISK						
Överskrid ej pistolens maximala arbetstryck, eller maximala arbetstrycket för den komponent i systemet med lägst märktryck, så minskas risken för allvarliga skador, inräknat vätskeinträngning, eller att komponenter brister.						

- Slå inte på luftmatningen ännu. Ställ in vätsketrycket till ett lågt startvärde. Använd vätsketrycksregulatorn för inställning om sådan installerats.

Om systemet inte har någon vätsketrycksregulator styrs vätsketrycket med pumpluftregulatorn enligt formeln nedan:

$$\text{Pumpförhållande} \times \text{Inställning av pumpluftregulator} = \text{Vätsketryck}$$

- Tryck av pistolen och kontrollera sönderdelningen, bekymra dig inte om sprutmönstret ännu.

- Öka vätsketrycket sakta till den punkt där ytterligare ökning inte förbättrar sönderdelningen märkbart. Se exemplet nedan.
- Stäng mönsterluften genom att skruva ratten helt medurs (inåt). Se FIG. 14. Detta ställer in pistolen för bredast mönster.



FIG. 14

- Ställ in sönderdelningslufttrycket till cirka 3,5 kPa, 0,35 bar, när pistolen aktiveras. Kontrollera sprutmönstret och öka sedan lufttrycket sakta tills svansarna sönderdelas helt och dras in i sprutmönstret. Se FIG. 15. 4,9 till 7,0 kPa, 0,49 till 0,7 bar lufttryck är normalt tillräckligt för att sönderdela svansarna, särskilt för material med låg viskositet. Ställs lufttrycket för högt avlagras färg på luftmunstycket och effektiviteten minskar. Överskrid inte 0,7 MPa, 7 bar lufttryck till pistolen.

Skruva mönsterlufratten moturs (utåt) för att få smalare mönster. Se FIG. 14. Öka lufttrycket till pistolen något eller byt munstycksstorlek om mönstret inte är smalt nog. (Finns ej till pistoler med RAC-munstycke.)

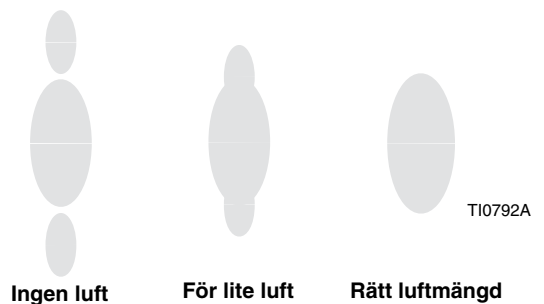
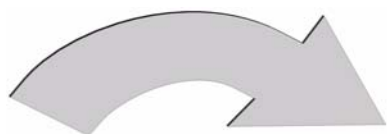

FIG. 15

HVLP systemfunktion

↙ Vid HVLP-drift får inte sönderdelningslufttrycket överstiga 0,69 bar. Kontrollera lufttrycket med HVLP-kontrollsats 249140.

↙ Strålbredden kan inte justeras om RAC-munstycken och -luftmunstycken används.



FEL

T16561A

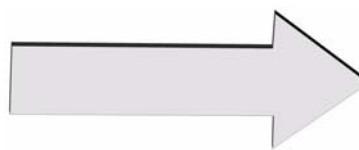

RÄTT

T16562A



FIG. 16

Sprutning





Håll alltid pistolen vinkelrätt mot ytan. Sväng inte pistolen i en båge eftersom det ger ett ojämnt färgskikt. Se FIG. 16.

1. För att få bästa resultat vid sprutning ska pistolen hållas vinkelrätt mot ytan med ett konstant avstånd på omkring 20 till 30 cm från föremålet som sprutas.
2. För pistolen med jämna, mjuka slag över ytan på föremålet som sprutas och med 50% överlappning.
3. Måla med parallella slag. Denna sprutpistol lägger alla material jämnt utan korsprutning.

Daglig skötsel, renspolning, och rengöring

							
VÄTSKEINTRÄNGNINGSRISK Följ Anvisningar för tryckavlastning på sidan 10 före rengöring av pistolen.							

FÖRSIKTIGHET
Metylenklorid med myr- eller propionsyra rekommenderas inte för renspolning eller rengöring av pistolen eftersom aluminium och nylon detaljer skadas.

FÖRSIKTIGHET	
Kvarlämnat lösningsmedel i pistolens kanaler kan ge dåligt lackeringsresultat. Använd inte rengöringsmetoder som gör att lösningsmedel kommer in i pistolens luftkanaler.	
Låt inte pistolen peka uppåt under rengöringen.	Torka inte av pistolen med en trasa som rinner av lösningsmedel, vrid ur överskottet.
 TI6563A	 TI4827A
Dränk inte pistolen i lösningsmedel.	Använd inte metallverktyg vid rengöring av hålen i luftlocket som kan repas. Repor i hålen förvränger sprutmönstret.
 TI6564A	 TI6565A

Allmänt systemunderhåll

1. Avlasta trycket, sidan 10.
2. Rengör vätske- och luftfilter dagligen.
3. Kontrollera läckage från pistolen och vätskeslangar. Dra åt anslutningar och byt ut delar vid behov.
4. Spola ren pistolen vid kulörbyte och när du är klar med arbetet.

Filterskötsel

1. Skruva loss vätskeintagskopplingen (18).
2. Ta bort och inspektera färgfiltret (12). Rengör eller byt efter behov.

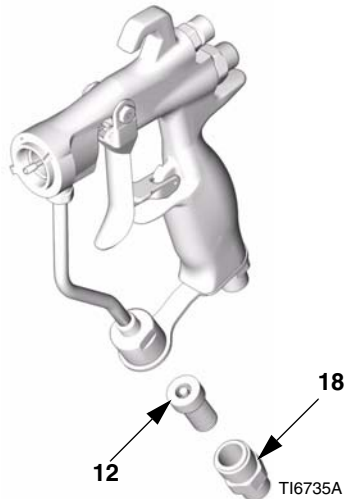

FIG. 17

Renspolning och rengöring

BRAND- OCH EXPLOSIONSRISK Studera Säkerhetsföreskrifter , sidan 4. Följ Jordning -anvisningarna, sidan 6.						

- Spola ren pistolen före kulörbyte, innan vätska hinner torka i systemet, när arbetspasset är slut, innan systemet ställs undan och innan reparationer utförs.
- Spola med lägsta möjliga tryck. Kontrollera läckage vid kopplingar och dra åt vid behov.
- Spola med vätska som är kemiskt förenlig med vätskan som pumpas och med materialet i delarna i systemet som kommer i kontakt med vätskan.

1. Avlasta trycket, sidan 10.
2. Ta bort luftmunstyckets hållarring (6), luftmunstycket (21) och munstycket (33).
3. Koppla bort vätskeslangen (F) och luftslangen (G) från pistolen.

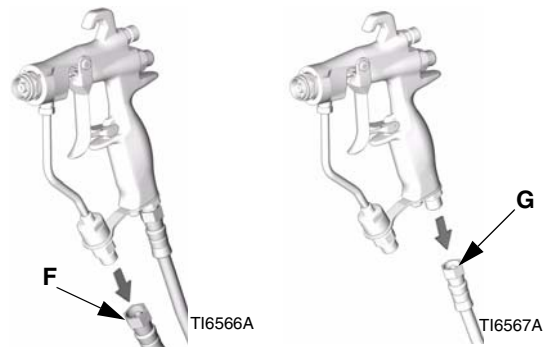

FIG. 18

4. Anslut lösningsmedelslangen (T) till pistolen.

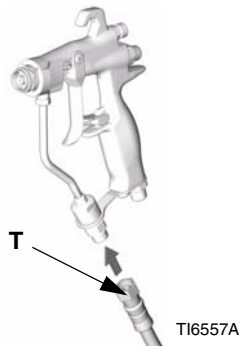

FIG. 19

5. Rikta pistolen ned i ett jordat metallkärl och spola ren pistolen med lösningsmedel tills inga spår av färg finns kvar i pistolens kanaler.

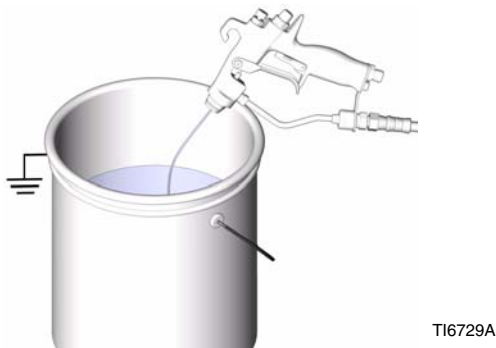

FIG. 20

6. Slå av lösningsmedelsmatningen.
7. Avlasta trycket.
8. Koppla bort slangen för lösningsmedelsmatning (T) från pistolen.

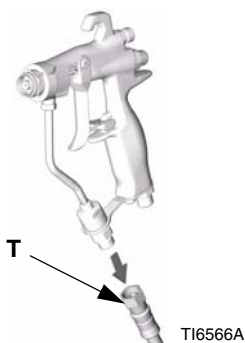

FIG. 21

FÖRSIKTIGHET

Tryck alltid av pistolen när du drar åt eller demonterar spridaren (5). Detta drar bort nålkulan från ytan på sätet så att det inte skadas.

9. Tryck in avtryckaren medan spridaren (5) tas bort med pistolverket (30) om du måste demontera spridaren.
10. Doppa änden av en mjuk borste i lämpligt lösningsmedel. Låt inte borsten ligga i lösningsmedlet och använd inte stålborste.



FIG. 22

11. Gör ren framänden på pistolen medan den riktas nedåt, använd mjuk borste och lösningsmedel.

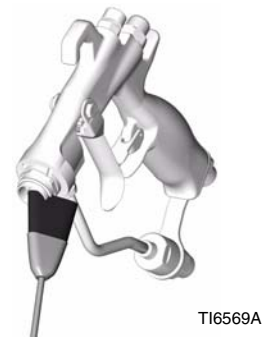

FIG. 23

12. Borsta luftmunstyckets hållarring (6), luftmunstycket (21), spridaren (5) och vätskemunstycket (33) med den mjuka borsten. Rensa hålen i luftmunstycket med en tandpetare eller annat mjukt föremål, så att inte ytorna skadas. Blås med tryckluft genom sprutmunstycket så att öppningen blir ren. Tvätta luftmunstycket och vätskemunstycket minst en gång om dagen. En del tillämpningar kräver tvättning oftare.

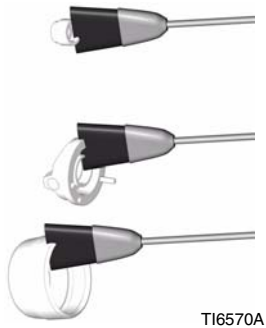

FIG. 24

13. Tryck in avtryckaren medan spridaren (5) tas bort med pistolverket (30) om spridaren demonterats. Dra åt spridaren ordentligt så att det tätar bra. Dra åt till moment 18-19 N•m. När åtdragningen är rätt bottnar flänsen emot pistolen.

14. Montera luftmunstyckets hållarring (6), luftmunstycket (21), och sprutmunstycket (33).

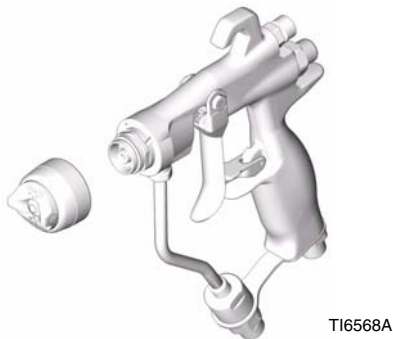

FIG. 25

15. Fukta en mjuk trasa med lösningsmedel och vrid ur den. Rikta pistolen nedåt och torka av utsidan.

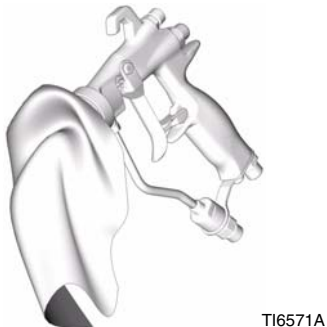

FIG. 26

16. Smörj in följande delar varje vecka med smörjmedel 111265 när pistolen rengjorts:

- Avtryckarledstift (A)
- Stoppet på båda sidor av pistolen där avtryckaren går emot pistolhuset (B)
- Färgnålspindeln bakom avtryckaren (C).

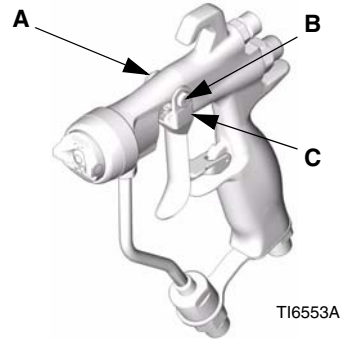

FIG. 27

Reverse-A-Clean® (RAC) munstycke

Låt inte sätespackningen (33a) på RAC-munstycket ligga länge i lösningsmedel då den kan svälla.

Rensning av igensatt RAC-munstycke

Släpp avtryckaren och lås säkerhetspärren på pistolen.



FIG. 28

Vrid SwitchTip.



TI7200A

FIG. 29

Lås avtryckarspärren.



LÅST

TI6581A

FIG. 32

Frigör avtryckarspärren.



ÖPPEN

TI6582A

FIG. 30

Vrid tillbaka SwitchTip till utgångsläget.



TI7201A

FIG. 33

Tryck av pistolen ner i ett kärl eller mot marken för att få bort hindret.

VÄTSKEINTRÄNGNINGSRISK						
Rikta inte pistolen mot en person eller en kroppsdel.						

Frigör avtryckarspärren och fortsätt sprutningen.

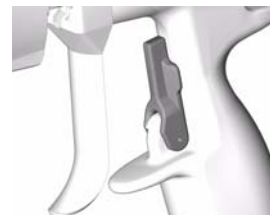

ÖPPEN

TI6582A



FIG. 34



TI7202A

FIG. 31

Felsökning



							
VÄTSKEINTRÄNGNINGSRISK Följ Anvisningar för tryckavlastning på sidan 10. Läs säkerhetsföreskrifterna, sidan 4.							



- Kontrollera alla tänkbara lösningar i felsökningsschemat innan du plöcker isär pistolen.
- En del felaktiga sprutmönster orsakas av felaktig balans mellan luft och vätska.

Allmän felsökning

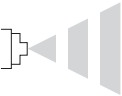
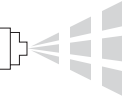
Problem	Orsak	Lösning
Vätskeläckage från baksidan av området vid vätsketätningen.	Slitna tätningar eller nålspindel.	Byt ut nålen (2).
Luftläckage från pistolen.	Luftventilen tätar inte ordentligt.	Rengör eller byt luftventilen (8).
Vätskeläckage från pistolens framände.	Nålkulan sliten eller skadad.	Sätt tillbaka nålenheten (2) och sätet (5c).
	Slitet säte.	Byt ut säte (5c) och packning (5b, endast hårdmetallmodeller). Packningen måste bytas varje gång sätesenheten demonteras. Vänd inte platsätet (5c, modell 288844 endast pistol) om det är slitet. Sätet bytas om det är slitet.
	Vätskeviskositeten är för låg för att tätningen ska vara tillräcklig med hårdmetallsäte.	Montera ett platsäte (5c).
Vätska i luftkanalerna.	Munstyckstättningen läcker.	Dra åt hållarringen (6) eller byt ut sprutmunstycket (33).
	Läckage runt sätarhuset.	Byt ut packning (5b, endast hårdmetallmodeller). Packningen måste bytas varje gång sätesenheten demonteras.
	Läckage vid vätskeintagkopplingen.	Byt ut vätskerörspackningen (22). Packningen måste bytas varje gång vätskerörkopplingen demonteras.
Vätskan stängs av långsamt.	Färguppbyggnad på färgnålkomponenterna.	Demontera och rengör eller byt färgnålsenheten (2).
Ingen vätska kommer när avtryckaren trycks in.	Sprutmunstycket igensatt.	Rengör sprutmunstycket. Se sidan 14.
	Färgfiltret eller färgslangen igensatt.	Lossa mycket sakt slangkopplingen vid pistolen och avlasta trycket gradvis när munstycket tagits bort. Lossa sedan helt och rensa bort hindret. Rengör eller byt filtret (12).

Problem	Orsak	Lösning
Fladdrande eller spottande sprutning. 	Otillräcklig vätskematning.	Justera vätskereglatorn eller fyll på vätsketanken.
	Luft i vätskematningen.	Kontrollera och dra åt sugslangkopplingarna, lufta färgmatningen.
	Försök att "fjädra" (trycka in avtryckaren delvis) pistolen.	En AA-pistol kan inte "fjädras". Fjädring minskar trycket vid munstycket drastiskt och resulterar i dålig sönderdelning och/eller spottning.
Randig stråle. 	Sprutmunstycket delvis igensatt.	Rengör eller byt sprutmunstycket. Se sidan 14.
Ojämnt sprutmönster. 	Vätskeavlagringar eller munstycket delvis igensatt.	Rengör eller byt sprutmunstycket. Se sidan 14.
	Lufthornhålen helt eller delvis igensatta på den felaktiga sidan av mönstret.	Rengör lufthornhålen med lösningsmedel och en mjuk borste. Se sidan 14.
Mönstret förskjutet åt ena sidan, samma sida på luftmunstycket smutsas ner.	Lufthornhålen helt eller delvis igensatta.	Rengör lufthornhålen med lösningsmedel och mjuk borste eller tandpetare. Se sidan 14.
Materialavlagringar på luftmunstycket.	Luftrycket för högt.	Sänk matningsluftrycket. Rekommenderat tryck är 4,9 till 7,0 kPa, 0,49 till 0,7 bar med pistolen aktiverad.

Reparation

Detaljer som behövs vid service

- Packningsverktyg (28) -- medföljer
- Mutternyckel (29) -- medföljer
- Pistolverktyg (30) -- medföljer
- O-ringkrok
- 7/32" sexkantnyckel
- 3/16" sexkantnyckel
- Lämpligt lösningsmedel
- Fett (artikelnummer 111265)

Reservdelssatser

- Tättningsreservdelssats 249422 finns att tillgå. Använd alla nya delar i satsen för bästa resultat. Delar som ingår i satsen är märkta med en asterisk, t ex (7*).
- Reservdelssats 249424 till platsäten och satd 249456 till hårdmetallsäten finns att beställa och kan användas både till pistolmodell G15 och modell G40. För bästa resultat ska alla nya delar i satsen användas. Delarna i satsen är märkta med en symbol i reservdelssatsen, t. ex. (5c†).
- Plastsätessats 249424 är avsedd för lågtryckssprutning.

Mönsterventilbyte

1. Avlasta trycket, sidan 10.
2. Lossa tätmuttern (A) på mönsterluftventilen från baksidan på pistolhuset (1). Dra ur ventilenheten (4) ur pistolhuset. Se FIG. 35.
3. Vrid mönsterjusteringsventilen (C) på utbytesventilen (4) helt moturs innan den monteras så undviks skador på sätet (5c†). Montera utbytesventilen i pistolhuset (1). Skruva in tätmuttern (A) i pistolhuset och dra åt till moment 10,5 N•m.

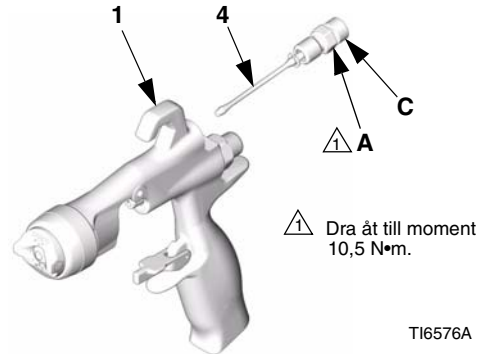

FIG. 35

Reparation av alla pistoltätningar

Demontering

Reparation av säte

- Se reservdelssatser, sidan 20.
- Tvätta delarna med ett lösningsmedel som inte angriper delarna och som passar med vätskan som sprutas.

1. Avlasta trycket, sidan 10. Ta bort färg- och luftslangarna från pistolen.
2. Ta bort hållmuttern (6) till luftmunstycket, luftmunstycket (21) och sprutmunstycket (33). Se FIG. 36.

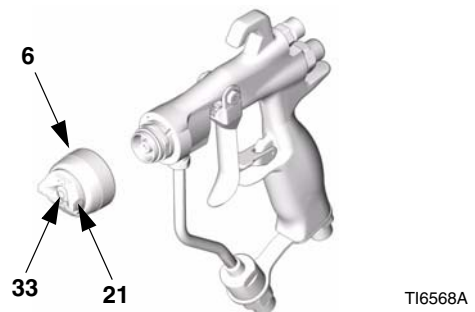
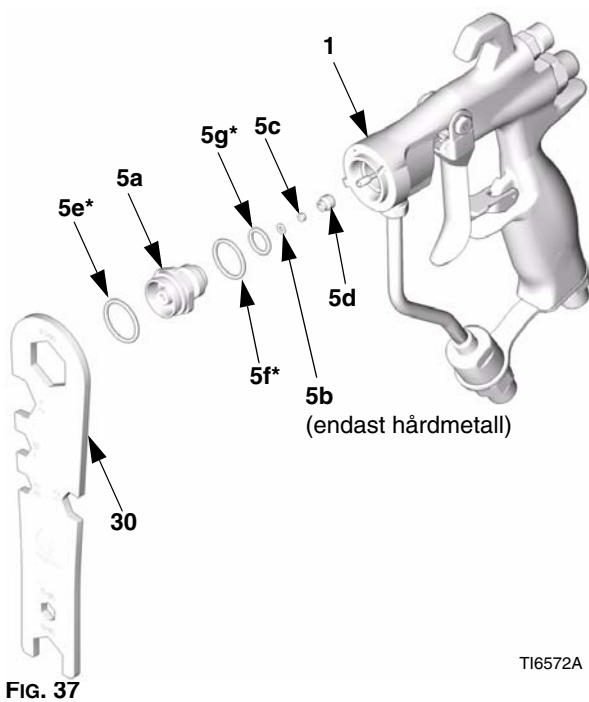

FIG. 36

3. Tryck in avtryckaren så att nålkulan dras från sätet medan spridaren (5) skruvas bort från pistolhuset (1) med pistolverktyget (30).

4. Inspektera o-ringarna (5e*, 5f* och 5g*) på plats. Ta försiktigt bort o-ringarna från spridarhuset (5a) om utbyte krävs.
5. Ta bort sätesmuttern (5d), sätet (5c) och sätetspackningen (5b, endast hårdmetallmodeller) med en 7/32" sexkantryckel.
6. Inspektera sötet (5c) och sätetspackningen (5b) och byt ut om så krävs.
7. Montera sätetspackningen (5b, endast hårdmetallmodeller), säte (5c), och sätesmuttern (5d). Dra åt till moment 5-5,6 N•m. Dra inte åt för hårt.

- När du monterar hårdmetallsätet (5c) måste sätets konade ände (röda sidan) peka mot pistolspetsen.
- Plastsätet (5c, pistolmodell 288844), kan monteras i valfri riktning. Vänd inte plastsätet om det är slitet, det måste i så fall bytas ut.



Reparation av nål

1. Ta bort spridaren, se Reparation av säte, sidan 20.
2. Ta bort avtryckarledstiftmuttern (14‡), ledstiftet (13‡) och avtryckaren (3‡) med pistolverktyget (30) och mutternyckeln (29). Se FIG. 38.

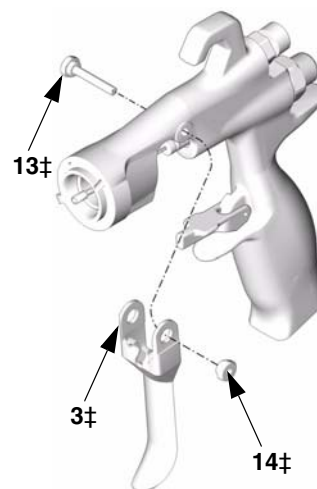

FIG. 38

3. Ta bort färgnålen (2) från framänden på pistolen med mutternyckeln (29). Byt ut hela nålenheten om nålen är böjd eller om tätningen är slitet eller läcker. Ta bort o-ring (2a*) som annars kan fastna inuti pistolhuset om utbyte krävs. Se FIG. 39.

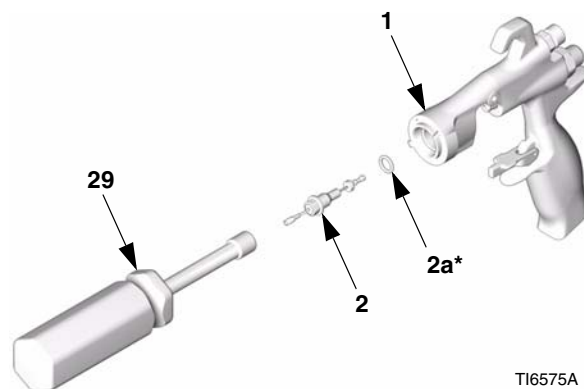
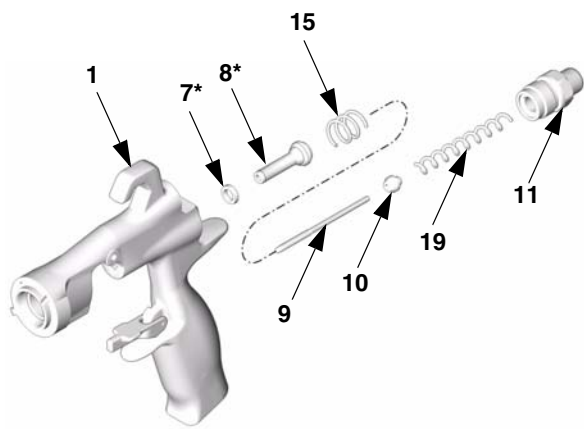

FIG. 39

Reparation av luftventil

1. Skruva loss fjäderlocket (11) från bakänden på pistolhuset (1) med pistolverktyget (30). Ta bort de två fjädrarna (15 och 19) axeln (9) och sätet (10).
2. Tryck ut luftventilenheten (8*) ur bakänden på pistolen. Se FIG. 40.
3. Inspektera packboxen (7*) i pistolhuset (1). Om den är sliten eller läcker tar du försiktigt bort den från framänden på pistolen med en krok.



TI6577A

FIG. 40

Byte av vätskerör

1. Ta bort luftintagskopplingen (17) med pistolverktyget (30) och skruva bort skruven (20) med en 3/16" sexkantnyckel.
2. Skruva loss vätskeintagskopplingen (18). Ta bort och rengör eller byt vätskefiltret (12).
3. Skruva loss vätskerörkopplingen (C) från vätskeintaget på pistolen. Ta försiktigt bort packningen (22*).

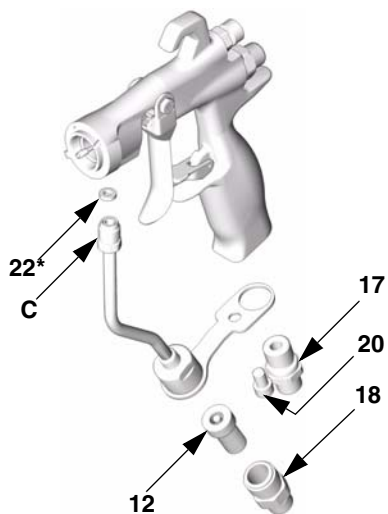

TI6573A

FIG. 41



A series of horizontal lines for writing, consisting of 25 evenly spaced lines that span the width of the page.

Hopmontering



- Se reservdelssatser, sidan 20.

1. Sätt i rörpackningen (22*) i pistolen. Dra åt vätskerörskopplingen (C) i pistolens vätskeintag. Dra åt luftintagskopplingen (17) och skruven (20) med handkraft. Dra åt vätskerörskopplingen till moment 17-18 N•m. Dra åt luftintagskopplingen och skruven till moment 20-21 N•m. Dra åt skruven till vätskerörsfästet till moment 6-7 N•m. Se FIG. 44.
2. Montera vätskefiltret (12) i änden på vätskeröret. Skruva in vätskintagkopplingen (18) i änden på röret. Dra åt till moment 20-21 N•m. Se FIG. 44.
3. Sätt den nya packboxen (7*) på sätesmonteringsverktyget (28*), med läpparna på packboxen vända som i FIG. 42. Tryck in packboxen i bakänden på pistolen tills ett distinkt knäpp känns.

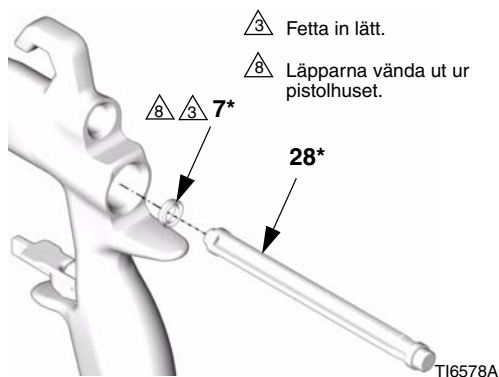

FIG. 42

4. Smörj in framänden på luftventilen (8*). Trä försiktigt in luftventilen i bakänden på pistolen genom packboxen (7*) så långt det går. Var försiktig så att inte packboxen skadas. Se FIG. 44.
5. Trä på sätet (10) på axeln (9). Kontrollera att den koniska änden på sätet vänder mot den tjockare delen på axeln. Sätt försiktigt i axeln (9) och sätet (10) i luftventilen (8*).

6. Montera de två fjädrarna (15 och 19). Skruva in fjäderlocket (11) i bakänden på pistolhuset. Dra åt till moment 20-21 N•m.
7. Fetta in o-ringarna på nålenheten lätt och axeln där tätningarna glider. Kontrollera att o-ringen (2a*) sitter på plats i pistolhuset (1).
8. Sätt i färgnålsenhetsen (2) i framänden på pistolen. Använd mutternyckeln (29) för att skruva in färgnålsenhetsen i pistolhuset (1) och dra åt till moment 6-7 N•m. Se FIG. 43.

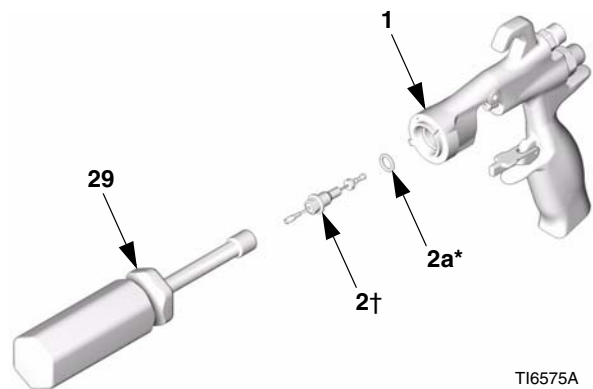

FIG. 43

9. Montera avtryckaren (3), ledstiftet (13) och muttern (14). Använd låghållfast gänglåsning och kontrollera att mässingdelen på färgnålsenhetsen (2) ligger bakom avtryckaren. Se FIG. 44. Smörj in båda sidorna av ledstiftet där avtryckaren ligger mot stiftet och smörj in navet på båda sidor av pistolen där avtryckaren ligger mot pistolhuset. Dra åt muttern till moment 2-3 N•m.
10. Tryck in avtryckaren medan spridaren (5) monteras i pistolhuset (1) med pistolverket (30). Dra åt till moment 18-19 N•m. När åtdragningen är rätt bottnar flänsen emot pistolen.
11. Montera låsringen (6), luftmunstycket (21) och sprutmunstycket (33)✱.

Reservdelar

Artikelnr. 288844/G15-pistol

Artikelnr. 249242/G40-pistol

Artikelnr. 249246/G40-pistol, högt flöde

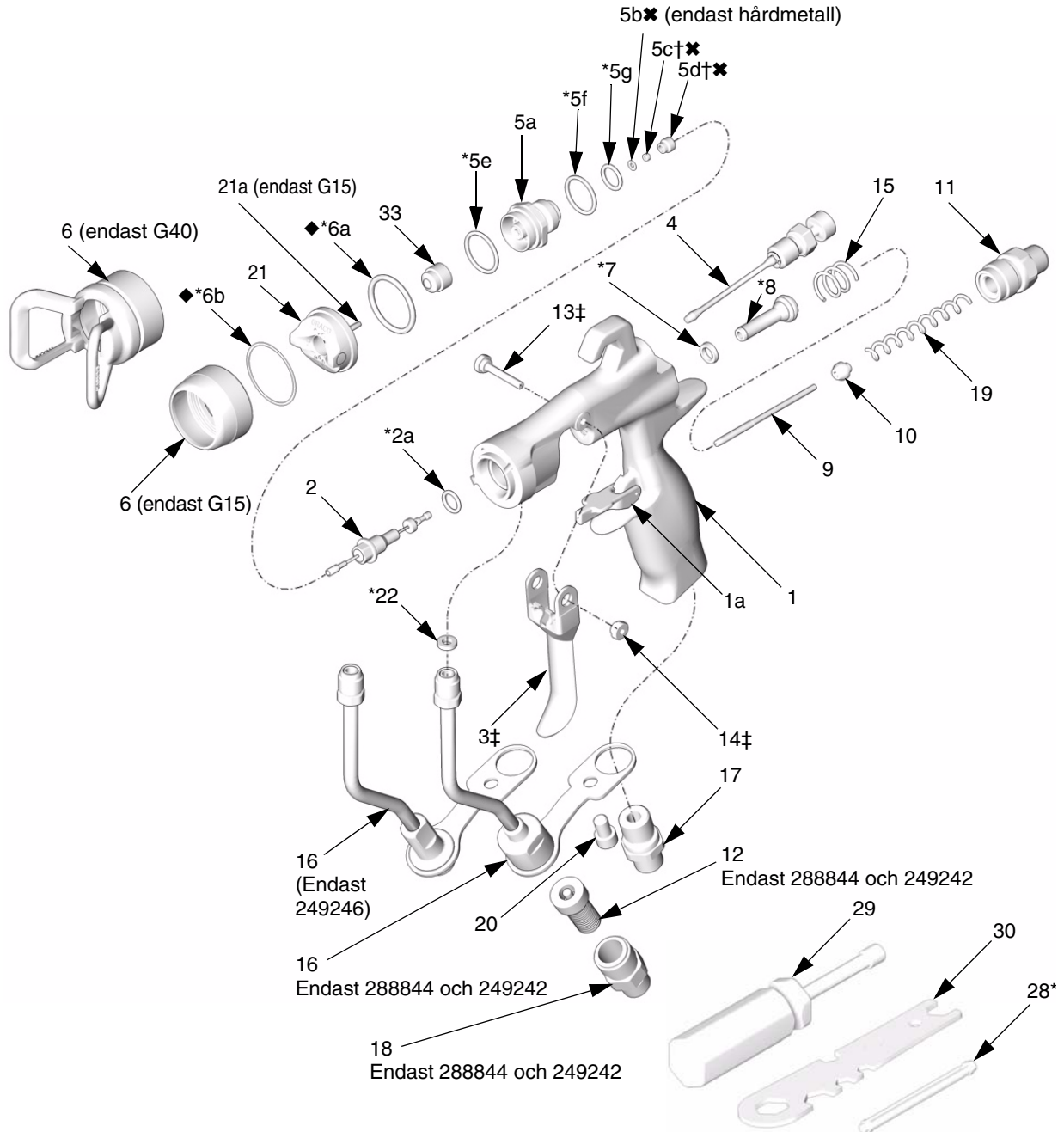

T16579B

Artikelnr. 288844/G15-pistol med plastsäte
Artikelnr. 287926/G15-pistol med hård-
metallsäte

Ref.	No.	Part No.	Description	Qty.
	1		BODY, gun	1
	1a	249423	STOP, trigger	1
	2	288558	NEEDLE, assy; 3/32 ball; sst	1
			includes item 2a (288844 only)	
		288559	NEEDLE, assy; 3/32 ball; carbide	1
			includes item 2a (287926 only)	
	2a*✓	110004	PACKING, o-ring; PTFE	1
	3‡		TRIGGER, gun	1
	4	249135	VALVE, fan, assy	1
	5	249132	DIFFUSER, assy (288844 only)	1
		249133	DIFFUSER, assy (287926 only)	1
	5a		DIFFUSER, housing	1
	5b✘	288619	GASKET, seat; nylon (287926 only)	1
	5c†		SEAT; plastic (288844 only)	1
	5c✘		SEAT; carbide (287926 only)	1
	5d†✘		NUT, seat	1
	5e*	111116	PACKING, o-ring, seat; PTFE	1
	5f*✓	109450	PACKING, o-ring; PTFE	1
	5g*✓	111457	PACKING, o-ring; PTFE	1
	6	15F192	RING, retaining	1
	6a*◆✓	109213	PACKING, o-ring; PTFE	1
	6b*◆✓	15G320	WASHER; PTFE	1
	7*✓	188493	PACKING, u-cup; UHMWPE	1
	8*		VALVE, air, assy	1
	9	15F193	SHAFT, fluid spring	1
	10	15F194	SEAT, spring	1
	11	15F195	CAP, spring	1
	12	224453	FILTER, tip (pkg of 5)	1
	13‡	15F739	PIN, pivot	1
	14‡	15F740	PIN, pivot, nut	1
	15	114069	SPRING, compression	1
	16	249136	TUBE, assy	1
	17	15F202	FITTING, air inlet	1
	18	15F186	FITTING, hose	1
	19	119767	SPRING, compression (288844 only)	1
		115141	SPRING, compression (287926 only)	1
	20	119996	SCREW, cap, socket hd; 1/4-20 x 3/8 in. (10 mm)	1
	21	249596	AIR CAP, includes item 21a	1
	21a	15G618	PIN, air cap; indexing	1
	22*✓	115133	GASKET, tube, acetal	1
	28*		TOOL, installation; seal	1
	29	117642	TOOL, nut driver	1
	30	15F446	TOOL, gun	1
	31▲	222385	CARD, warning (not shown)	1
	32▲	172479	TAG, warning (not shown)	1
	33		SPRAY TIP, customer's choice	1
	33a	183616	GASKET, tip (not shown)	1

▲ *Etiketter, skyltar och kort med varningssymboler och säkerhetsföreskrifter kan beställas kostnadsfritt.*

* *Ingår i tätningssats 249422 (beställ separat).*

† *Ingår i reservdelssats 288655 till plastsäte (beställ separat).*

✘ *Ingår i reservdelssats 249456 till hårdmetallsäte (beställ separat).*

‡ *Ingår i reservdelssats 249585 till avtryckare (beställ separat).*

◆ *Ingår i tätningssats 253032 till luftmunstycke (beställ separat).*

✓ *Säljs inte separat.*

Artikelnr. 249242/G40-pistol med standard-
munstycke
Artikelnr. 249246/G40-pistol, högt flöde

Ref.	No.	Part No.	Description	Qty.
	1		BODY, gun	1
	1a	249423	STOP, trigger	1
	2	288559	NEEDLE, assy; 3/32 ball; carbide	1
			includes item 2a	
	2a*✓	110004	PACKING, o-ring; PTFE	1
	3‡		TRIGGER, gun	1
	4	249135	VALVE, fan, assy	1
	5	249133	DIFFUSER, assy	1
	5a		DIFFUSER, housing	1
	5b✘	288619	GASKET, seat; nylon	1
	5c✘		SEAT; carbide	1
	5d✘		NUT, seat	1
	5e*	111116	PACKING, o-ring, seat; PTFE	1
	5f*✓	109450	PACKING, o-ring; PTFE	1
	5g*✓	111457	PACKING, o-ring; PTFE	1
	6	249256	TIP GUARD	1
			(249242 & 249246 only)	
	6a*◆✓	109213	PACKING, o-ring; PTFE	1
	6b*◆✓	15G320	WASHER; PTFE	1
	7*✓	188493	PACKING, u-cup; UHMWPE	1
	8*		VALVE, air, assy	1
	9	15F193	SHAFT, fluid spring	1
	10	15F194	SEAT, spring	1
	11	15F195	CAP, spring	1
	12	224453	FILTER, tip (pkg of 5) (249242 only)	1
	13‡	15F739	PIN, pivot	1
	14‡	15F740	PIN, pivot, nut	1
	15	114069	SPRING, compression	1
	16	249136	TUBE, assy (249242 only)	1
		249317	TUBE, assy (249246 only)	1
	17	15F202	FITTING, air inlet	1
	18	15F186	FITTING, hose (249242 only)	1
	19	115141	SPRING, compression	1
	20	119996	SCREW, cap, socket hd; 1/4-20 x 3/8 in. (10 mm) (249242 only)	1
	21	249180	AIR CAP	1
	22*✓	115133	GASKET, tube, acetal	1
	28*		TOOL, installation; seal	1
	29	117642	TOOL, nut driver	1
	30	15F446	TOOL, gun	1
	31▲	222385	CARD, warning (not shown)	1
	32▲	172479	TAG, warning (not shown)	1
	33		SPRAY TIP, customer's choice	1
	33a	183616	GASKET, tip (not shown)	1

▲ *Etiketter, skyltar och kort med varningssymboler och säkerhetsföreskrifter kan beställas kostnadsfritt.*

* *Ingår i tätningssats 249422 (beställ separat).*

✘ *Ingår i reservdelssats 249456 till hårdmetallsäte (beställ separat).*

‡ *Ingår i reservdelssats 249585 till avtryckare (beställ separat).*

◆ *Ingår i tätningssats 253032 till luftmunstycke (beställ separat).*

✓ *Säljs inte separat.*

Artikelnr. 249238/G40-pistol med RAC-munstycke

Ref.	No.	Part No.	Description	Qty.
	1		BODY, gun	1
	1a	249423	STOP, trigger	1
	2	288559	NEEDLE, assy; 3/32 ball; carbide includes item 2a	1
	2a*✓	110004	PACKING, o-ring; PTFE	1
	3‡		TRIGGER, gun	1
	4★	15G713	NUT, air plug	1
	5★	249877	DIFFUSER, assy, RAC	1
	5a★		DIFFUSER, housing	1
	5b★★	288619	GASKET, seat; nylon	1
	5c★★		SEAT; carbide	1
	5d★★		NUT, seat	1
	5e*★✓	111116	PACKING, o-ring, seat; PTFE	1
	5f*★✓	109450	PACKING, o-ring; PTFE	1
	5g*★✓	111457	PACKING, o-ring; PTFE	1
	6★	288465	TIP GUARD/AIR CAP ASSY	1
	6a*★✓	109213	PACKING, o-ring, PTFE	1
	7*✓	188493	PACKING, u-cup; UHMWPE	1
	8*		VALVE, air, assy	1
	9	15F193	SHAFT, fluid spring	1
	10	15F194	SEAT, spring	1
	11	15F195	CAP, spring	1
	13‡	15F739	PIN, pivot	1
	14‡	15F740	PIN, pivot, nut	1
	15	114069	SPRING, compression	1
	16	249317	TUBE, assy	1
	17	15F202	FITTING, air inlet	1
	19	115141	SPRING, compression	1
	20	119996	SCREW, cap, socket hd; 1/4-20 x 3/8 in. (10 mm)	1
	22*✓	115133	GASKET, tube, acetal	1
	28*		TOOL, installation; seal	1
	29	117642	TOOL, nut driver	1
	30	15F446	TOOL, gun	1
	31▲	222385	CARD, warning (not shown)	1
	32▲	172479	TAG, warning (not shown)	1
	33		SPRAY TIP, customer's choice, see tip selection chart page 31, includes item 33a	1
	33a	246453	RAC GASKET, standard, black	1
		248936	RAC GASKET, solvent resistant, orange	
	35★	15J770	HOUSING, cylinder	1

▲ *Etiketter, skyltar och kort med varningssymboler och säkerhetsföreskrifter kan beställas kostnadsfritt.*

* *Delar i tätningsreservdelssats 249422 (beställ separat).*

✱ *Delar reservdelssats 249456 till hårdmetallsäte (beställ separat).*

‡ *Delar i reservdelssats 249585 till avtryckare (beställ separat).*

★ *Delar i reservdelssats 287917 till RAC-ombyggnadssats (beställ separat).*

✓ *Säljs inte separat.*

Tabell för val av munstycke

Sprutmunstycken, för användning tillsammans med luftmunstycken i AA-serien

AAM finsprutningsmunstycken

Rekommenderas för sprutning av ytor med hög kvalitet vid låga och måttliga tryck. Beställ önskat munstycke (artikelnr. AAMxxx) i tabellen nedan.

GG4-munstycken för industriell användning

Rekommenderas för målning som ger högt slitage med höga tryck. Beställ önskat munstycke (artikelnr. GG4xxx) i tabellen nedan.



- Alla munstycken i valtabelen nedan kan användas på G40-pistoler (249242). Munstycken inom det grå området får bara användas på G40-pistoler.
- Använd inte munstycken inom det grå området i valtabelen till G15-pistoler (288844).

VÄTSKEINTRÄNGNINGSRISK										
Använd inte munstycken inom det grå området i valtabelen till G15-pistoler (288844).										
Följs inte denna säkerhetsanvisning kan det leda till allvarlig kroppsskada eller amputation.										

Hålstorlek i in. (mm)	* Flöde, oz/min (l/min)		Största mönsterbredd vid 12 in. (305 mm)								
	vid 4,1 MPa, 41 bar	vid 7,0 MPa, 70 bar	2 till 4 (100)	4 till 6 (150)	6 till 8 (200)	8 till 10 (250)	10 till 12 (300)	12 till 14 (350)	14 till 16 (400)	16 till 18 (450)	18 till 20 (500)
† 0,007 (0,178)	4,0 (0,1)	5,2 (0,15)	★107	207	307						
† 0,009 (0,229)	7,0 (0,2)	9,1 (0,27)	109	209	309	409	509				
† 0,011 (0,279)	10,0 (0,3)	13,0 (0,4)	111	211	311	411	511	611			
0,013 (0,330)	13,0 (0,4)	16,9 (0,5)		213	313	413	513	613	713		
0,015 (0,381)	17,0 (0,5)	22,0 (0,7)		215	315	415	515	615	715	815	
0,017 (0,432)	22,0 (0,7)	28,5 (0,85)		217	317	417	517	617	717	817	917
0,019 (0,483)	28,0 (0,8)	36,3 (1,09)		219	319	419	519	619	719	819	919
0,021 (0,533)	35,0 (1,0)	45,4 (1,36)			321	421	521	621	721	821	921
‡ 0,023 (0,584)	40,0 (1,2)	51,9 (1,56)				423	523	623	723		923
‡ 0,025 (0,635)	50,0 (1,5)	64,8 (1,94)				425		625	725	825	
‡ 0,027 (0,686)	58,5 (1,7)	75,8 (2,27)					527	627		827	
‡ 0,029 (0,737)	68,0 (1,9)	88,2 (2,65)						629			
‡ 0,031 (0,787)	78,0 (2,2)	101,1 (3,03)				431		631			
‡ 0,033 (0,838)	88,0 (2,5)	114,1 (3,42)						633		★833	
‡ 0,035 (0,889)	98,0 (2,8)	127,1 (3,81)				435					
‡ 0,037 (0,940)	108,0 (3,1)	140,0 (4,20)							737		
‡ 0,039 (0,991)	118,0 (3,4)	153,0 (4,59)					539	639		839	

* Munstyckena provas med vatten.

Avgivet flöde (Q) vid andra tryck (P) kan beräknas med formeln: $Q = (0,041) (QT) \sqrt{P}$
 Där QT = avgivet flöde (liter/min) ur tabellen ovan för vald hålstorlek.

- † För dessa storlekar ingår ett 150 mesh munstycksfilter.
- ‡ Använd inte dessa munstycken på G15-pistoler (288844).
- ★ Endas GG4-munstycken.

RAC Switch Tips, för användning tillsammans med luftmunstycken i AA-serien

 Alla munstycken i valtabelen kan användas på modell 249238 G40-pistoler utrustade med RAC-luftmunstycke 288465.

 Munstycken förpackas ibland tillsammans med andra reklamartiklar som riktar sig till airlessmarknaden. Kasta överblivna delar.

LTX RAC-munstycken

Beställ önskat munstycke (artikelnr. LTXxxx) i tabellen nedan.

Hålstorlek i in. (mm)	* Flöde, oz/min (l/min)	❖ Största mönsterbredd vid 12 in. (305 mm)								
	vid 14,0 MPa, 140 bar	2 till 4 (100)	4 till 6 (150)	6 till 8 (200)	8 till 10 (250)	10 till 12 (300)	12 till 14 (350)	14 till 16 (400)	16 till 18 (450)	18 till 20 (500)
0,009 (0,229)	11,2 (0,33)		209	309						
0,011 (0,279)	16,6 (0,49)		211	311	411	511				
0,013 (0,330)	23,3 (0,69)		213	313	413	513				
0,015 (0,381)	30,8 (0,91)		215	315	415	515	615			
0,017 (0,432)	39,5 (1,17)		217	317	417	517	617			
0,019 (0,483)	49,7 (1,47)		219	319	419	519	619			
0,021 (0,533)	60,5 (1,79)			321	421	521	621	721		
0,023 (0,584)	72,7 (2,15)				423	523	623			
0,025 (0,635)	85,9 (2,54)					525	625			
0,027 (0,686)	100,0 (2,96)					527	627		827	
0,029 (0,737)	115,6 (3,42)						629			
0,031 (0,787)	131,8 (3,90)					531	631			
0,033 (0,838)	149,4 (4,42)									
0,035 (0,889)						535	635			

* Munstyckena provas med vatten.

Avgivet flöde (Q) vid andra tryck (P) kan beräknas med formeln: $Q = (0,041) (QT) \sqrt{P}$
Där QT = avgivet flöde (liter/min) ur tabellen ovan för vald hålstorlek.

❖ Mätt UTAN luftflöde. Airassist tenderar att minska mönsterlängden med mellan 2,5 och 5 cm.

RAC SwitchTip, för användning sluftmunstycken i AA-serien, fortsättning



- Alla munstycken i valtabeln kan användas på modell 249238 G40-pistoler utrustade med RAC-luftmunstycke 288465.

FFT RAC-munstycken för finmålning

Beställ önskat munstycke (artikelnr. FFTxxx) i tabellen nedan.

Hålstorlek i in. (mm)	* Flöde, oz/min (l/min)	❖ Största mönsterbredd vid 12 in. (305 mm)				
	vid 14,0 MPa, 140 bar	4 till 6 (150)	6 till 8 (200)	8 till 10 (250)	10 till 12 (300)	12 till 14 (350)
0,008 (0,203)	8,8 (0,26)	208	308			
0,010 (0,254)	13,9 (0,41)	210	310	410	510	
0,012 (0,305)	19,9 (0,59)	212	312	412	512	612
0,014 (0,356)	27,0 (0,80)	214	314	414	514	614

WRX WideRAC-munstycken

Beställ önskat munstycke (artikelnr. WRXxxx) i tabellen nedan.

Hålstorlek i in. (mm)	* Flöde, oz/min (l/min)	❖ Största mönsterbredd vid 12 in. (305 mm)
	vid 14,0 MPa, 140 bar	24 in. (610 mm)
0,021 (0,533)	60,5 (1,79)	1221
0,023 (0,584)	72,7 (2,15)	1223
0,025 (0,635)	85,9 (2,54)	1225
0,027 (0,686)	100,0 (2,96)	1227
0,029 (0,737)	115,6 (3,42)	1229
0,031 (0,787)	131,8 (3,90)	1231
0,033 (0,838)	149,4 (4,42)	1233
0,035 (0,889)	168,3 (4,98)	1235
0,037 (0,940)	187,9 (5,56)	1237
0,039 (0,991)	208,9 (6,18)	1239

* Munstyckena provas med vatten.

Avgivet flöde (Q) vid andra tryck (P) kan beräknas med formeln: $Q = (0,041) (QT) \sqrt{P}$
Där QT = avgivet flöde (liter/min) ur tabellen ovan för vald hålstorlek.

❖ Mätt UTAN luftflöde. Airassist tenderar att minska mönsterlängden med mellan 2,5 och 5 cm.

Tillbehör

Använd endast original Graco reservdelar och tillbehör

Sats 249473 med tryckluftkoppling och rör

Koppling med alternativt utförande för luftintag och slang. 3/8" till 1/4 npt(f) snäppkoppling, längd 7,62 m, 3/8" (9,5 mm) inv. dia., nylonrör.

Luftslang 241811

0,7 MPa, 7 bar maximalt arbetstryck
1/4-18 npsm (fbe), 1/4" (6 mm) inv. dia, längd 7,62 m, polyuretanrör.

Snabbkoppling för tryckluft

- 208536 Trycklufts snabbkoppling
- 169967 Trycklufts snabbkopplingsstift

Färgfiltersatser

- 224453 100 mesh (0,005" öppning) filter. 5 st.
- 238563 60 mesh (0,009" öppning) filter för filtrering av grövre partiklar som ersättning för standard 100 mesh-filter. 3 st.

Färgslang 241812

24 MPa, 242 bar maximalt arbetstryck
1/4-18 npsm (fbe), 5 mm (3/16") inv. dia., längd 7,62 m, nylonrör med polyuretanhölje.

Svivelkoppling 115898 för vätska

40 MPa, 400 bar maximalt arbetstryck
Koppling som ger ökad rörlighet åt pistol och färgslang. 1/4-18 npsm. Rostfritt stål 17-4 PH i delar som kommer i kontakt med vätskan.

Pistolborste 101892

Används för rengöring av pistolen.

G15-insats 15G093 till pistolrenspolningsbox

Insats som används i pistolrenspolningsbox 244105 och AA-serie G15-sprutpistoler.

G40-insats 15G346 till pistolrenspolningsbox

Insats som används i pistolrenspolningsbox 244105 och AA-serie G40-sprutpistoler.

Pistolfett 111265

En 113 gram tub (ej silikonhaltigt) smörjmedel för vätsketätningar och slitytor.

Kulkrän 238694 för högtrycksvätska

35 MPa, 350 bar maximalt arbetstryck
3/8 npt(mbe). Rostfritt stål i delar som kommer i kontakt med vätskan, PEEK-säten. Lämplig för syrakatalyserade material. Kan användas som dräneringskran för vätska.

Kontrollsat 249140 för HVLP

Används för att kontrollera luftmunstycketryck. **Används inte för normal sprutning.**



För att vara "HVLP-compliant", får inte sönderdelningstrycket överskrida 70 kPa, (0,7 bar).

RAC-packning 246453

5-pack standardpackningar till RAC (detalj 33a).

Acetal RAC-packning 248936

5-pack plastpackningar (acetal) till RAC (detalj 33a).

Ombyggnadssats 287917 för G40 till RAC

Satsen innehåller delar för att bygga om en standard G40-pistol (249242) till en RAC-pistol. LTX-munstycke ingår ej.

Luftmunstycksats 289080 för fernissa

Satsen innehåller ett munstycke som är optimerat för sprutning av fernissa.

Tätningssats 253032 till luftmunstycke

5-pack tätningar och fem o-ringar till luftmunstycket.

Reservdelssats 249422 till tätning

Satsen innehåller nya o-ringar, packning, packbox, luftventil och tätningsmonteringsverktyg.

Reservdelssats 249424 för platsäte

Satsen innehåller nya platsäten (fem stycken) och sätesmutter till G15-pistoler.

Reservdelssats 287962, till säten av rostfritt stål

Satsen innehåller monterad spridare med säte av rostfritt stål för sprutning av pigmenterade syrahärdande material. Endast till pistol 288844.

Reservdelssats 249456 till hårdmetallsäten

Satsen innehåller ett nytt hårdmetallsäte, sätespackning och sätesmutter till G40-pistol. Satsen kan också användas på G15-pistoler.

Packningssats 288619 till hårdmetallsäte

Satsen innehåller nya sätespackningar till nylonsäten (tio stycken) till G40-pistoler och G15-pistoler med hårdmetallsäte.

Munstycksfiltersats 241804

Ersättningsfilter endast för munstycksdimensioner 0,007, 0,009, och 0,011. 10 st.

Reservdelssats 249585 till avtryckare

Satsen innehåller ny avtryckare, ledstift (5 st.) och ledstiftmutter (5 st.).

Avtryckarstoppsats 249423

Satsen innehåller ett nytt avtryckarstopp och stift.

Ultimate pistolrengöringssats 15C161

Satsen innehåller borstar och verktyg för pistolskötsel.

Munstycksrensålsats 249598

Satsen innehåller krokare för rensning av munstycken.

Fininställningssats 289499 till sprutmönstervertil

Satsen innehåller en ny sprutmönstervertil med bättre inställningsnoggrannhet.

Tekniska data

Kategori	Data
Maximalt vätskearbetstryck	Modell G15: 10 MPa, 105 bar Modell G40: 28 MPa, 280 bar
Maximalt lufttryck	0,7 MPa, 7 bar (100 psi)
Maximalt matningslufttryck för HVLP-drift	0,098 MPa, 0,98 bar
Maximal arbetstemperatur vätska	43°C
Vätskeintag	1/4-18 npsm
Luftintag	1/4-18 npsm (R1/4-19) kompond hangänga
Vikt pistol	450 gram
*Ljudtryck vid 140 kPa, 1,4 bar	66,9 dBa
* Ljudtryck vid 0,7 kPa, 7 bar	80,0 dBa
*Ljudeffekt vid 140 kPa, 1,4 bar	76,8 dBa
* Ljudeffekt vid 0,7 kPa, 7 bar	89,9 dBa
Material i delar som kommer i kontakt med vätskan	Rostfritt stål, hårdmetall, polyetylen med ultrahög molekylvikt, plast, fluoroelastomer, PTFE, nylon, fluoroelastomer

* Alla mätningar gjordes med mönsterventilen helt stängd (full mönsterbredd) vid 140 kPa, 1,4 bar och 0,7 kPa, 7 bar, och vid tänkt operatörsposition. Ljudeffekten mättes enligt ISO 9614-2.

Air Flow, standard luftmunstycke för AA-serien

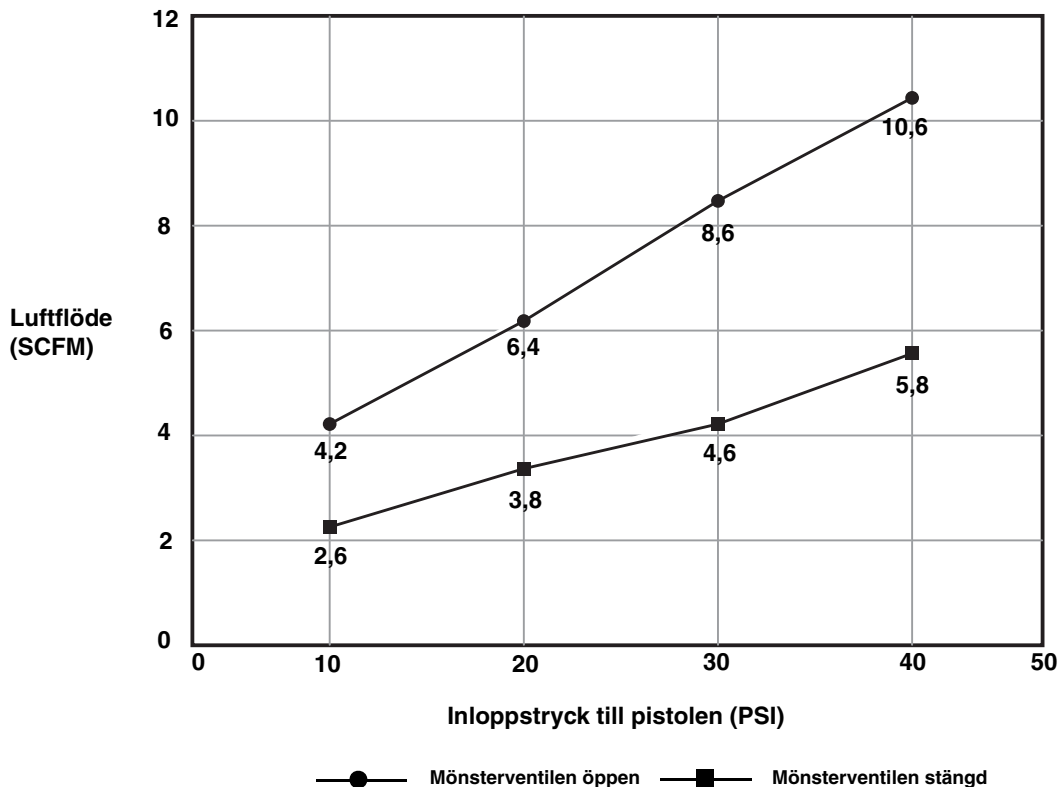

Mått

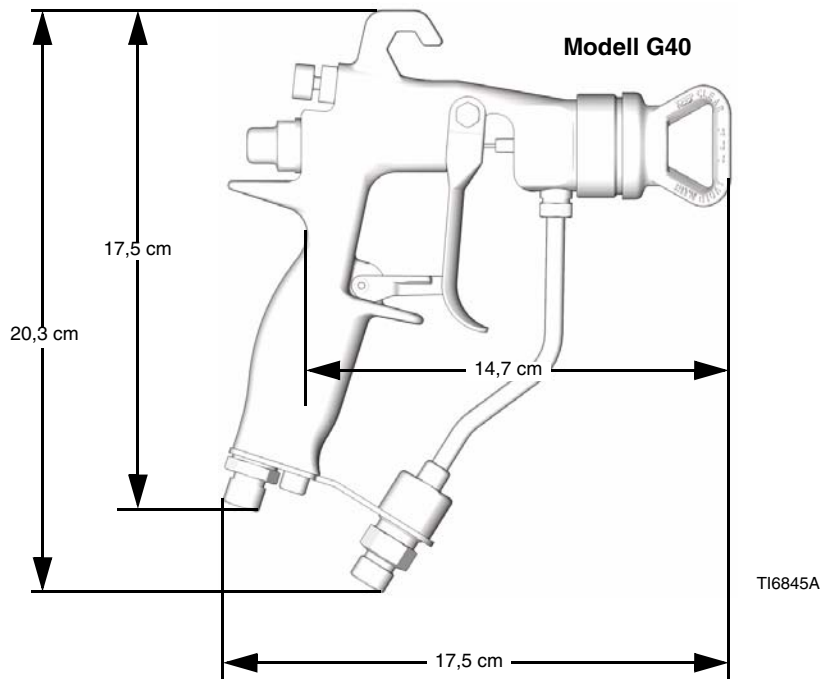
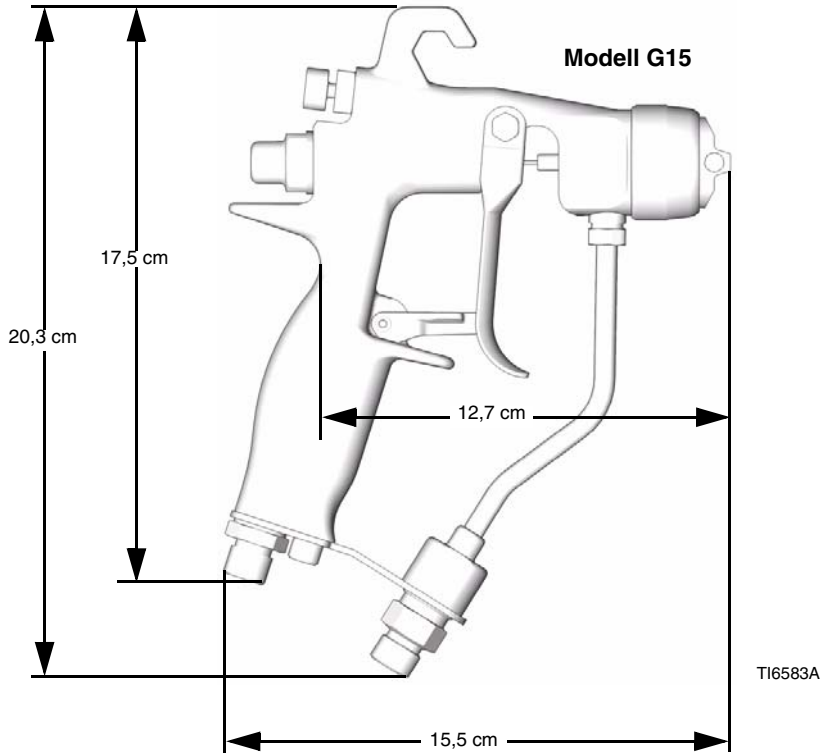

Graco standardgaranti

Graco warrants all equipment referenced in this document which is manufactured by Graco and bearing its name to be free from defects in material and workmanship on the date of sale to the original purchaser for use. With the exception of any special, extended, or limited warranty published by Graco, Graco will, for a period of twelve months from the date of sale, repair or replace any part of the equipment determined by Graco to be defective. This warranty applies only when the equipment is installed, operated and maintained in accordance with Graco's written recommendations.

This warranty does not cover, and Graco shall not be liable for general wear and tear, or any malfunction, damage or wear caused by faulty installation, misapplication, abrasion, corrosion, inadequate or improper maintenance, negligence, accident, tampering, or substitution of non-Graco component parts. Nor shall Graco be liable for malfunction, damage or wear caused by the incompatibility of Graco equipment with structures, accessories, equipment or materials not supplied by Graco, or the improper design, manufacture, installation, operation or maintenance of structures, accessories, equipment or materials not supplied by Graco.

This warranty is conditioned upon the prepaid return of the equipment claimed to be defective to an authorized Graco distributor for verification of the claimed defect. If the claimed defect is verified, Graco will repair or replace free of charge any defective parts. The equipment will be returned to the original purchaser transportation prepaid. If inspection of the equipment does not disclose any defect in material or workmanship, repairs will be made at a reasonable charge, which charges may include the costs of parts, labor, and transportation.

THIS WARRANTY IS EXCLUSIVE, AND IS IN LIEU OF ANY OTHER WARRANTIES, EXPRESS OR IMPLIED, INCLUDING BUT NOT LIMITED TO WARRANTY OF MERCHANTABILITY OR WARRANTY OF FITNESS FOR A PARTICULAR PURPOSE.

Graco's sole obligation and buyer's sole remedy for any breach of warranty shall be as set forth above. The buyer agrees that no other remedy (including, but not limited to, incidental or consequential damages for lost profits, lost sales, injury to person or property, or any other incidental or consequential loss) shall be available. Any action for breach of warranty must be brought within two (2) years of the date of sale.

GRACO MAKES NO WARRANTY, AND DISCLAIMS ALL IMPLIED WARRANTIES OF MERCHANTABILITY AND FITNESS FOR A PARTICULAR PURPOSE, IN CONNECTION WITH ACCESSORIES, EQUIPMENT, MATERIALS OR COMPONENTS SOLD BUT NOT MANUFACTURED BY GRACO. These items sold, but not manufactured by Graco (such as electric motors, switches, hose, etc.), are subject to the warranty, if any, of their manufacturer. Graco will provide purchaser with reasonable assistance in making any claim for breach of these warranties.

In no event will Graco be liable for indirect, incidental, special or consequential damages resulting from Graco supplying equipment hereunder, or the furnishing, performance, or use of any products or other goods sold hereto, whether due to a breach of contract, breach of warranty, the negligence of Graco, or otherwise.

FOR GRACO SWEDISH CUSTOMERS

The Parties acknowledge that they have required that the present document, as well as all documents, notices and legal proceedings entered into, given or instituted pursuant hereto or relating directly or indirectly hereto, be drawn up in English.

Graco Information

TO PLACE AN ORDER, contact your Graco distributor or call to identify the nearest distributor.

Phone: 612-623-6921 or **Toll Free:** 1-800-328-0211, **Fax:** 612-378-3505

*All written and visual data contained in this document reflects the latest product information available at the time of publication.
Graco reserves the right to make changes at any time without notice.*

This manual contains Swedish. MM 311001

Graco Headquarters: Minneapolis

International Offices: Belgium, China, Japan, Korea

GRACO INC. P.O. BOX 1441 MINNEAPOLIS, MN 55440-1441

www.graco.com

311158G

10/2007