

# Entegre Hava Kumanda Modülleri

3A0094H  
TUR

**NXT® Model 2200, 3400 ve 6500 Hava Motorlarıyla birlikte kullanılmaya yönelik entegre hava kumandaları. Sadece profesyonel kullan?m içindir.**

100 psi (0,69 MPa, 6,9 bar) Maksimum Regülasyonlu Çalışma Basıncı

## NXT011, Seri E

Kilitlenen hava regülatörlü ve 110 psi (0,76 MPa, 7,6 bar) tahliye valfli

## NXT021, Seri E

Kilitlenmeyen hava regülatörlü ve 110 psi (0,76 MPa, 7,6 bar) tahliye valfli

## NXT031, Seri E

Kilitlenen hava regülatörlü ve 85 psi (0,58 MPa, 5,8 bar) tahliye valfli



### Önemli Güvenlik Talimatları

Bu kılavuzdaki ve NXT hava motoru kılavuzu 311238'deki tüm uyarı ve talimatları okuyun. Bu talimatları saklayın.



**Bir NXT Hava Motoruna monte edilmiş olarak gösterilen Entegre Hava Kumanda Modülü**

T18233c

## İçindekiler

|                                  |   |                                |    |
|----------------------------------|---|--------------------------------|----|
| İlgili Kılavuz Kitapçıklar ..... | 2 | Parçalar .....                 | 12 |
| Uyarılar .....                   | 3 | Aksesuarlar .....              | 13 |
| Yerleştirme .....                | 4 | Ematik Diyagram .....          | 14 |
| İşletim .....                    | 5 | Teknik Veriler .....           | 15 |
| Arıza Tespiti .....              | 7 | Standart Graco Garantisi ..... | 16 |
| Onarım .....                     | 9 | Graco Bilgileri .....          | 16 |

## İlgili Kılavuz Kitapçıklar





Kılavuzlar [www.graco.com](http://www.graco.com) adresinde mevcuttur.

Bu el kitabı aşağıdaki dillerde mevcuttur:

| Kılavuzu | Dili       |
|----------|------------|
| 3A0081   | Çince      |
| 3A0082   | Danca      |
| 3A0083   | Fransızca  |
| 3A0084   | Fince      |
| 3A0085   | Almanca    |
| 3A0086   | Yunanca    |
| 3A0087   | İtalyanca  |
| 3A0088   | Japonca    |
| 3A0089   | Korece     |
| 3A0090   | Norveççe   |
| 3A0091   | Lehçe      |
| 3A0092   | Portekizce |
| 312917   | Rusça      |
| 313800   | İspanyolca |
| 3A0093   | İsveççe    |
| 3A0094   | Türkçe     |

# Uyarılar

Aşağıdaki Uyarılar bu cihazın kurulumu, kullanımı, topraklanması, bakımı ve onarımı içindir. Ünlem işareti sembolü genel bir uyarı anlamına gelirken, tehlike işareti prosedüre özgü riskleri belirtir. Bu Uyarıları daima göz önünde bulundurun. Ürüne özel ilave uyarılar, gerekli oldukça, bu kitapçığın ilgili bölümlerinde yer almaktadır.

|  <b>UYARI</b> |   |
|--|---|
|               | <p><b>BASINÇLI EKİPMAN TEHLİKESİ</b></p> <p>Tabancadan veya dağıtım valfinden çıkan sıvılar ve sızıntılar deriye veya göze sıçrayarak yaralanmalara neden olabilir.</p> <ul style="list-style-type: none"> <li>Püskürtme işlemini bitirdiğinizde ve cihazınızda temizlik, kontrol veya bakım yapmadan önce bu kılavuzda yer alan <b>Basınç Tahliye Prosedürünü</b> uygulayın.</li> <li>Ekipmanı çalıştırmadan önce tüm akışkan bağlantılarını sıkın.</li> <li>Hortumları, boruları ve kaplinleri günlük kontrol edin. Aşınmış ya da hasarlı parçaları derhal değiştirin.</li> </ul>   |
|               | <p><b>KİŞİSEL KORUYUCU EKİPMAN</b></p> <p>Ekipmanı kullanırken, bakımını yaparken ya da ekipmanın çalışma alanındayken göz yaralanmaları, zehirleyici buharların solunması, yanıklar ve işitme kaybı gibi ciddi yaralanmalara karşı korunmanıza yardımcı olmaları için uygun koruyucu ekipmanlar kullanmanız gereklidir. Bu ekipman, aşağıdakileri kapsar ancak bunlarla sınırlı değildir:</p> <ul style="list-style-type: none"> <li>Koruyucu gözlük</li> <li>Akışkan ve solvent üreticileri tarafından tavsiye edilen giysi ve maske.</li> <li>Eldiven</li> <li>İşitme koruması (Kulaklık)</li> </ul>   |
|             | <p><b>EKİPMAN YANLIŞ KULLANIM TEHLİKESİ</b></p> <p>Yanlış kullanım ölüme ya da ciddi yaralanmalara yol açabilir.</p> <ul style="list-style-type: none"> <li>Yorgun olduğunuzda veya uyuşturucu veya alkolün etkisi altındayken bu cihazı kullanmayın.</li> <li>En düşük değere sahip sistem elemanının maksimum çalışma basıncını veya nominal ısı değerini aşmayın. Tüm cihaz el kitaplarında yer alan <b>Teknik Veriler'e</b> bakın.</li> <li>Ekipmandaki ıslanan parçalarla uyumlu akışkanlar ve solventler kullanın. Tüm cihaz el kitaplarında yer alan <b>Teknik Veriler'e</b> bakın. Sıvı ve solvent üreticilerinin uyarılarını okuyun. Malzemeniz hakkında tam olarak bilgi edinmek için, bayiniz veya perakendecinizden MSDS formlarını isteyiniz.</li> <li>Ekipmanı günlük olarak kontrol edin. Aşınmış veya hasarlı parçaları sadece orijinal Graco yedek parçaları kullanarak hemen onarın veya değiştirin.</li> <li>Ekipman üzerinde değişiklik ya da modifikasyon yapmayın.</li> <li>Ekipmanı sadece tasarlandığı amaç için kullanın. Bilgi için Graco distribütörünüzü arayın.</li> <li>Hortumları ve kabloları kalabalık yerlerin, keskin kenarların, hareketli parçaların ve sıcak yüzeylerin uzağından geçirin.</li> <li>Hortumları bükmeyin ve aşırı kıvrımayın ya da ekipmanı çekmek için hortumları kullanmayın.</li> <li>Çocukları ve hayvanları çalışma alanından uzak tutun.</li> <li>Geçerli tüm güvenlik yönetmeliklerine uyun.</li> </ul> |

## Yerleştirme

 Hava Kumanda Modülleri NXT011 ve NXT031 (kilitlenen hava regülatörlü) ve NXT021 (kilitlenmeyen hava regülatörlü) mevcuttur.

1. Temin edilen halka contayı (43) hava kumanda modülünün (D) üst tarafındaki havşaya monte edin. Modülü, temin edilen iki vidayla (44) hava motoruna (M) sabitleyin. Bir alet kullanmadan önce vidaları elle sıkmaya başlayın. 20 ft-lb (27,1 N•m) sıkın.

 Vidalar dış açıcıdır. Bir alet kullanmadan önce elle sıkmaya başlayın. 20 ft-lb (27,1 N•m) sıkın.

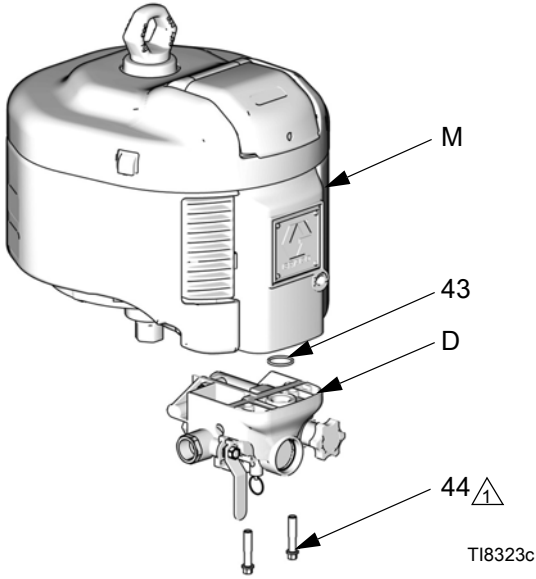

2. Sızdırma tipi ana hava valfini (B) kapatın.

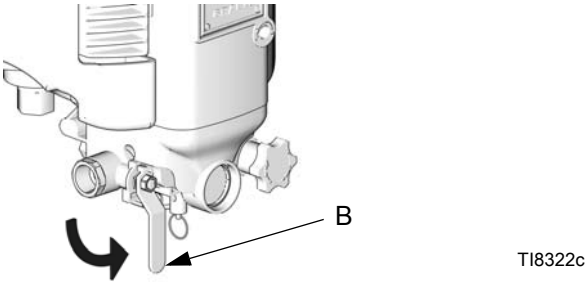

3. Hava regülatörü düğmesini (C) saat yönünün tersine tam olarak döndürün.

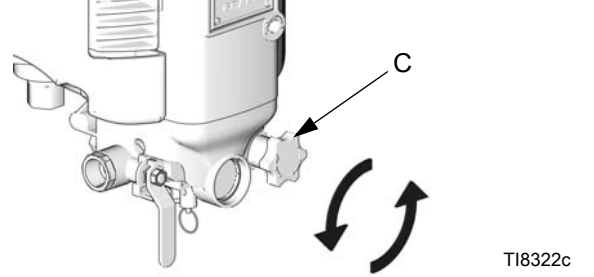

4. 3/4 npt(f) hava giriş parçasını (A) 1-5/16 inçlik bir anahtarla tutarak, hava besleme hortumunu bağlayıp sabitleyen dönmesini önleyin.

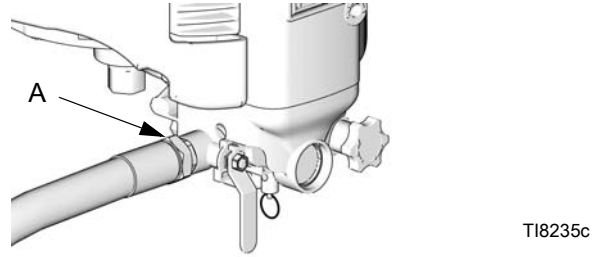

# İşletim



## Bileşen Tanımlaması

 Hava Kumanda Modülleri NXT011 ve NXT031 (kilitlenen hava regülatörlü) ve NXT021 (kilitlenmeyen hava regülatörlü), entegre bir grup içerisinde hava hattı bileşenlerini içerir. Bakınız. FIG. 1.

### Anahtar FIG. 1

- A Hava girişi için, 3/4 npt(f)
- B Sızdırma-Tipi Ana Hava Valfi
- C Hava Regülatörü Ayar Düğmesi (kilitlenen veya kilitlenmeyen)
- D Hava Basınç Göstergesi
- E Hava Filtresi (kısmen gizli)
- F Emniyet Tahliye Valfi

## Sızdırma tipi Ana Hava Valfi (B)

|   |   |  |  |  |  |  |
|---|---|--|--|--|--|--|
|    |  |  |  |  |  |  |
| Sıkışmış hava pompanın aniden devir daim etmesine ve bunun sonucunda hareket eden parçalardan veya sıvının sıçramasından dolayı yaralanmalara yol açabilir. |   |  |  |  |  |  |

Sızdırma tipi ana hava valfinin, valf kapatıldığında valf ile motoru arasında sıkışmış havanın tahliyesi için sisteminizde bulunması gerekir.

## Hava Regülatörü (C)

Motora giden havanın basıncını ve pompanın sıvı çıkış basıncını ayarlar. Hava basıncını okumak için bir ölçüm cihazına (D) bakın.

## Hava Filtresi (E)

Zararlı kirlenici maddelerin hava kumanda modülüne ve hava motoruna girmesini önleyin.

## Emniyet Tahliye Valfi (F)

Pompada aşırı basınç oluşmasına engel olacak şekilde hava basıncını tahliye etmek için otomatik olarak açılır.

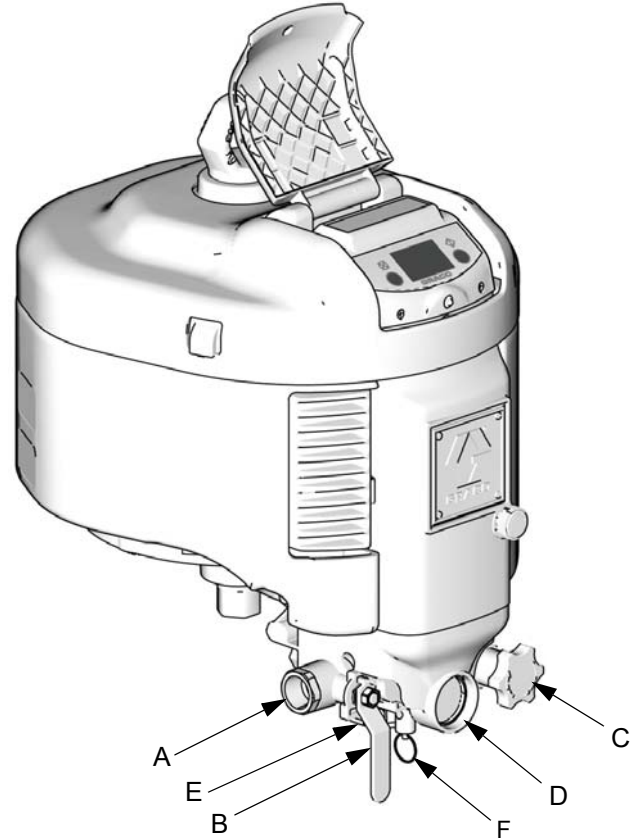

T18233c

**FIG. 1: NXT Hava Motoruna Monte Edilmiş Hava Kumanda Modülü**

## Çalıştırma

1. Hava regülatörü düğmesini (C) saat yönünün tersine tam olarak döndürün.

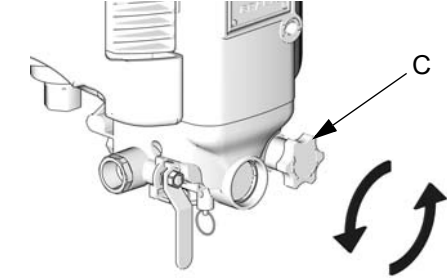

TI8322c

Düğme grubundan (18) küçük miktarda hava çıkması normaldir.

2. Sızdırma tipi ana hava valfini (B) açın.

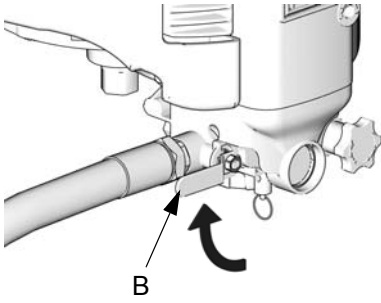

TI8236c

3. Hava basıncı istenen ayar noktasına gelene kadar, hava regülatörü düğmesini (C) saat yönünde döndürün.

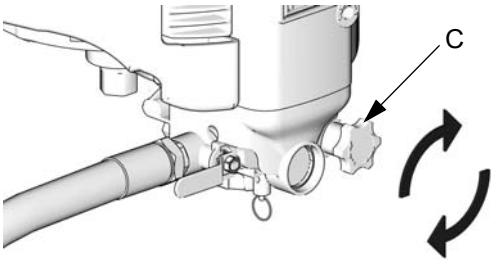

TI8236cb

## Regülatörün Kilitlenmesi (yalnızca NXT011 ve NXT031)

1. Basınç ayar noktasını kilitlemek için, düğmeyi (C) içeri bastırın.

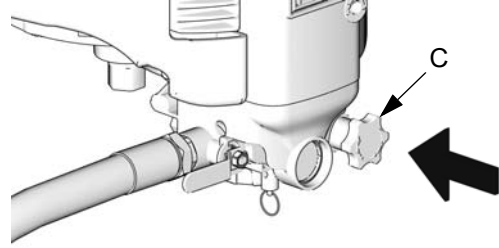

TI8236c

2. Kilidi açmak için düğmeyi dışarı çekin ve regülatörü istenen ayar noktasına ayarlayın.

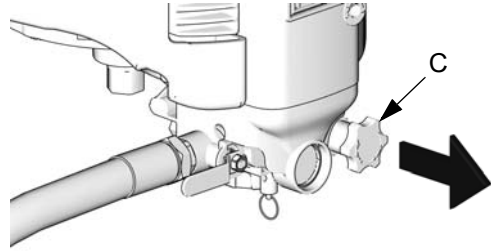

TI8236c



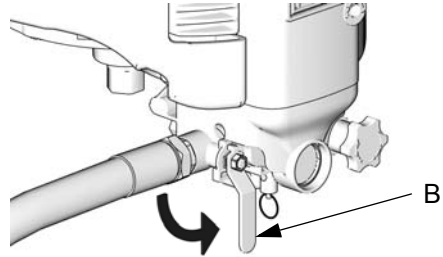

## Kapatma

Sızdırma tipi ana hava valfini (B) kapatın.



TI8235c

# Arıza Tespiti

| Sorun   | Neden  | Çözüm  |
|---|--|--|
| Regülatör muhafazasından veya ölçme aletinden aşırı miktarda hava sızması, regülasyon basıncının istikrarsız olduğunu gösterir. | Gevşek veya aşınmış diyafram (17d).  | Muhafazayı sıkılaştırın veya NXT095 onarım kitini kullanarak regülatörü onarın. Bakınız sayfa 10.  |
|   | Aşınmış yuva (17e) veya poppet (17f).  | NXT095 onarım kitini kullanarak regülatörü onarın. Bakınız sayfa 10.   |
|   | Ana makara contaları veya tahliye valfi aşınmış.                                   | NXT098 makara kitiyle değiştirin, bkz. sayfa 10.   |
|   | Hızlı egzoz poppet (20b) veya yatak (20a) aşınmış.                                 | NXT099 hızlı egzoz onarım kitiyle değiştirin, bkz. sayfa 10.   |
| Hızlı egzoz havalandırma deliğinden hava sızıyor.   | Yıpranmış poppet halka conta (20c).  | NXT099 hızlı egzoz onarım kitiyle değiştirin, bkz. sayfa 10.   |
|   | Hızlı egzoz poppet (20b) veya yatak (20a) aşınmış.                                 | NXT099 hızlı egzoz onarım kitiyle değiştirin, bkz. sayfa 10.   |
| Küresel valf havalandırma deliğinden hava sızıyor.  | Gevşek giriş bağlantı parçası (32a).   | Giriş bağlantı parçasını sıkılaştırın. Bkz. sayfa 11.  |
|   | Aşınmış valf contaları (32b, 32d).   | NXT097 onarım kitini kullanarak küresel valfi onarın. Bkz. sayfa 11.   |
| Regülatör basıncı düzenlemiyor.   | Aşınmış makara yuvarlak halkaları veya aşınmış/hasarlı diyafram (17d).             |     <p>Hava ve sızdırma tipi ana hava valfi (B) açık durumdayken, regülatör muhafazasının (19) vidalarını açın.</p> <ul style="list-style-type: none"> <li>Basınç düşerse, diyafram hasarlı demektir. NXT095 onarım kitiyle monte edin, bkz. sayfa 10.</li> <li>Hava alt ağızdan sızıyorsa, makara halka contaları aşınmıştır. NXT098 onarım kitiyle monte edin, bkz. sayfa 10.</li> </ul> |
| Küresel valf açıkken ve düğme saat yönünün tersine 0'a döndürüldüğünde ölçme cihazı 0'a gitmiyor.                               | Rondela (17c) diyaframın (17d) yanlış tarafında.                                   | Rondelayı (17c) diyaframın yay tarafına taşıyın.   |
|   | Pilot hava yatağı (17e) tam olarak oturmamış.                                      | Pilot hava yatağını (17e) tam olarak oturana kadar çevirin.  |
|   | Conta (3) çok ince veya hasarlı ve pilot hava odasına hava sızmasına neden oluyor. | Salyangoz contayı (3) değiştirin. Contanın kalınlığı minimum 0,065 inç (1,65 mm) olmalıdır.  |

| Sorun   | Neden   | Çözüm   |
|---|---|---|
| Ölçme cihazı basıncı, ayar noktası basıncının üzerine yükseliyor. | Arka makara (8) halka contadaki sızıntı, spreyleme sırasında bile pilot hava basıncını yükseltiyor. | Makara grubunu (8) NXT098 makara kitiyle değiştirin.  |
|   | Ön makara (8) halka contadaki sızıntı, durma sırasında bile hava motoru basıncını yükseltiyor.      | Makara grubunu (8) NXT098 makara kitiyle değiştirin.  |
|   | Makara grubu (8) yapışıyor.   | Makarayı (8) temizleyin ve yağlayın. Filtresi kabına yağ ekleyin veya motoru çalıştırın. Veya hava beslemesine bir yağlayıcı takın.   |
|   | Conta (3) sızdırıyor.   | Salyangoz contayı (3) değiştirin. Contanın kalınlığı minimum 0,065 inç (1,65 mm) olmalıdır.   |
|   | Yan delikten veya diyafram tüpüne (17d) takılmış havalandırmadan sızıntı var.                       | Havalandırma deliğini ve 0,015 inç (0,381 mm) yan deliği temizleyin.  |
| Pompa devri sırasında hava basıncı düşüyor.                       | Hava hortumunun iç çapı çok küçük.  | 3/4 inç iç çaplı bir hava hortumu kullanın.   |
|   | Hava beslemesi yetersiz. (Hortum ve giriş arasındaki ölçme cihazını kontrol edin.)                  | Daha büyük bir hava kompresörü kullanın.  |
|   | Hava filtresi (6) tıkalı.   | Hava filtresini NXT092 kitiyle değiştirin. Veya manüel drenajlı daha büyük bir nem giderici filtreye (NXT094) veya otomatik drenajlı (NXT093) filtreye yükseltin. Bkz. <b>Aksesuarlar</b> (sayfa 13) ve kılavuz 406659. |



# Onarım

## Basınç Boşaltma (Tahliye) İşlemi

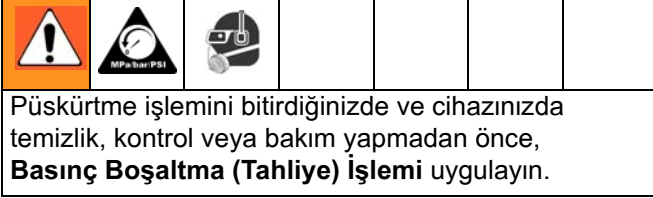

1. Sızdırma tipi ana hava valfini (B) kapatın.

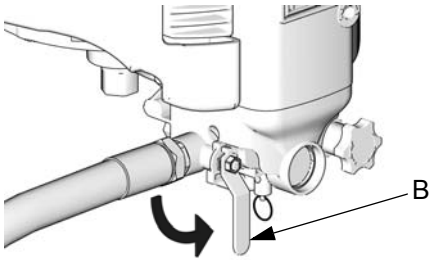

TI8235c

2. Ölçme cihazının (D) sıfır (0) okuduğundan emin olun. Aksi durumda, hava basıncını boşaltmak için basınç tahliye halkasını çekin.

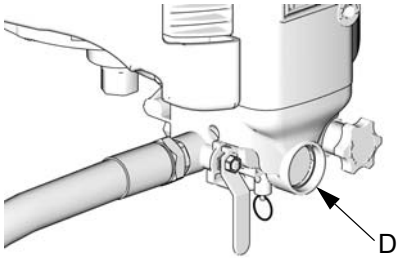

TI8235c

3. Hava regülatörü düğmesini (C) saat yönünün tersine tam olarak döndürün.

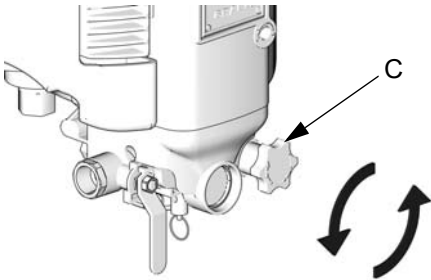

TI8322c

## Filtre Elemanının Değiştirilmesi

1. Basıncı azaltın, sayfa 9.
2. Filtre çanağını (E) anahtarla çıkarın. Filtre elemanının (G) çıkarın.
3. Çanak (E) içindeki göbeğe yeni bir filtre elemanı (G) monte edin. Elle sıktıktan sonra 1/4 tur döndürerek çanağı yeniden monte edin.

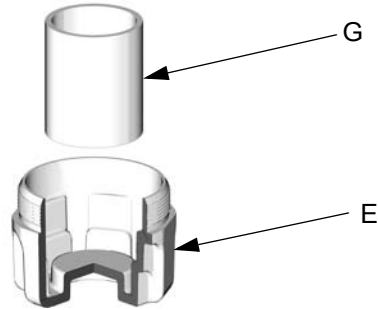

TI8237b

## Ölçme Cihazının Değiştirilmesi

1. Basıncı azaltın, sayfa 9.
2. Bkz. **Parçalar** çizim, sayfa 12. 7/16'lık açık uçlu bir anahtar kullanarak eski ölçme cihazını (31) sökün.
3. Yeni ölçme cihazını takmadan önce dişlere PTFE bant uygulayın.

## Makara Onarım Kiti NXT098

1. Basıncı azaltın, sayfa 9.
2. Bkz. **Parçalar** çizim, sayfa 12. 1/4 inçlik bir cırcır anahtar veya 3/8 inçlik uzun lokma kullanarak 2 vidayı çıkarın (37). 3/8 inçlik bir açık uçlu anahtar kullanarak üçüncü vidayı (37) açın ve ön kapağı (5) muhafazalardan (1, 2) sökün. Yay (16) sökün.
3. Makara grubunu (8) muhafazadan (1) dışarı çekin. Makara grubunu ucundan tutup dikkatle dışarı çekmek için pense kullanın.
4. Muhafazadaki (1) deliği temizleyin ve yağlayın.
5. Yeni makara (8), yay (16) ve halka conta (38).

## Regülatör Onarım Kiti NXT095

1. Basıncı azaltın, sayfa 9.
2. Bkz. **Parçalar** çizim, sayfa 12. 1-3/8'lik açık uçlu bir anahtar kullanarak regülatör muhafazasını (19) sökün.
3. Ayar vidasını (17a), yay (17b), kaydırmalı halkayı (17c), diyaframı (17d) ve rondelayı (48) çıkartın.
4. No. 2 Phillips tornavida kullanarak, valf yatağını (17e) oluklara hasar vermemeye dikkat ederek yavaşça sökün. Valf grubunu (17f) ve yay (17g) sökün.
5. Kitteki tüm yeni parçaları kullanın. Yay (17g), valf grubu (17f), rondela (48) ve valf yatağını (17e) yeniden monte edin. Oluklara hasar vermemeye dikkat ederek yatağı yavaşça sıkın.
6. Diyaframın (17d) yatak bölgesine herhangi bir yağlayıcı uygulamayın. Diyaframı, slip halkayı (17c), yay (17b) ve ayar vidasını (17a) yeniden monte edin.

## Hızlı Egzoz Onarım Kiti NXT099

1. Basıncı azaltın, sayfa 9.
2. Bkz. **Parçalar** çizim, sayfa 12. 3/8 inçlik bir uzun lokma kullanarak 2 vidayı çıkarın (37). 3/8 inçlik bir açık uçlu anahtar kullanarak üçüncü vidayı (37) açın ve ön kapağı (5) muhafazalardan (1, 2) sökün. Yay (16) sökün.
3. Yatağı (20a) büyük, düz uçlu bir tornavidayla sökün. Poppeti (20b) poppetin altındaki delikten, bir halka conta kaldırıcı veya aylan anahtarı kullanarak çıkartın.
4. Yeni poppetteki (20b) halka contaya (20c) hasar vermektten kaçınarak muhafaza dişlerini bol bol gresleyin. Halka contalı yeni poppeti monte edin. Yeni yatağı (20a) muhafazaya sıkıca oturana kadar yerleştirin.

## Küresel Valf Contası Onarım Kiti NXT097

1. Basıncı azaltın, sayfa 9.
2. Bkz. **Parçalar** çizim, sayfa 12. Giriş bağlantı parçasını (32a) 1 5/16 inçlik bir anahtar kullanarak sökün.
3. Bakınız FIG. 2. Kolu, 7:30 pozisyonuna getirin. Dıştaki contayı (32b) bir halka conta kaldırıcıyla sökün.
4. Bakınız FIG. 2. Kolu, 6:00 pozisyonuna getirin. Yapışkan bant kullanarak küreyi (32c) çıkartın. İçteki contayı (32d) bir halka conta kaldırıcıyla sökün.

 5 adımı yaparken sayfa 12'deki notları kılavuz olarak kullanın.

5. Yeni iç contayı (32d) takın. Yeni küreyi (32c) çentik (N) modülün önüne bakacak şekilde takarak, valf gövdesine (33) geçmesini sağlayın. Küredeki düz nokta içeriye bakmalıdır.

6. Yeni dış contayı (32b) ve giriş bağlantı parçasını (32a) takın. 500 in-lb (56 N•m) sıkın.

 Gövde conta bileşenlerinin (32e-32k), sızıntı görülmediği sürece değiştirilmeleri gerekmez. Gerekirse, parçaları sayfa 12'de gösterildiği gibi değiştirin.

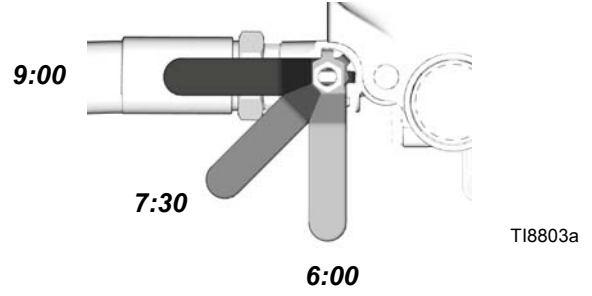

**FIG. 2. Valf Kolu Pozisyonları**

# Parçalar

## NXT011 ve NXT031 Kilitlenen Entegre Hava Kumanda Modülü NXT021 Kilitlenmeyen Entegre Hava Kumanda Modülü

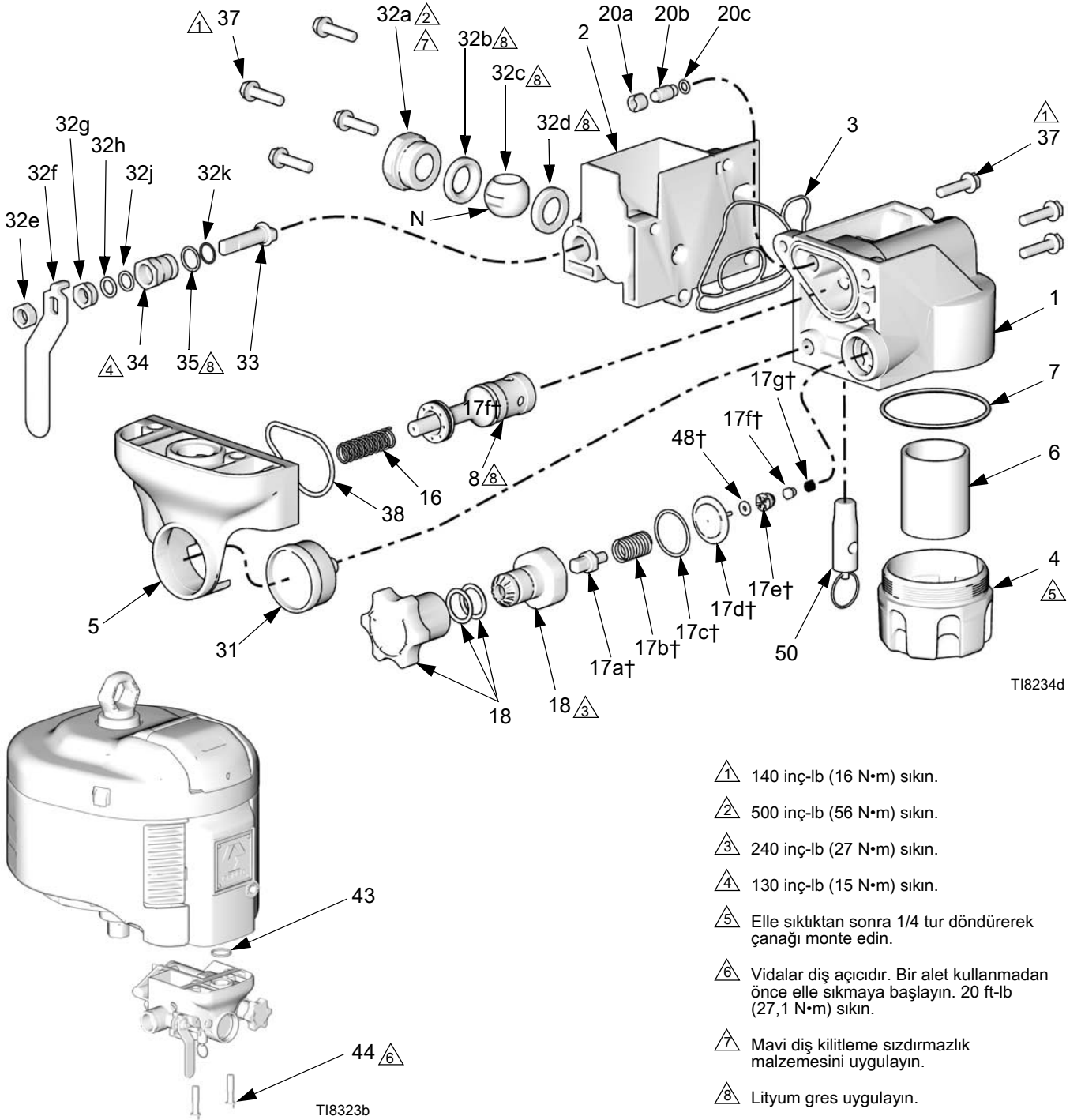

| Ref. No. | Parça No. | Açıklama   | Miktar |
|----------|-----------|--|--------|
| 1        | 15G298    | MUHFAFAZA, sağ   | 1      |
| 2        | 15G299    | MUHFAFAZA, sol   | 1      |
| 3*       | 15G439    | CONTA; nitril  | 1      |
| 4        | 277109    | ÇANAK, filtre  | 1      |
| 5        | 277107    | KAPAK, ön  | 1      |
| 6✓       | NXT092    | ELEMAN, filtre, 40 mikron; 10'lu paket                                       | 1      |
| 7*       | 103209    | HALKA CONTA; floroelastomer  | 1      |
| 8        | NXT098    | MAKARA, valf   | 1      |
| 16       | 119987    | YAY, kompresyon  | 1      |
| 17†      | NXT095    | KİT, onarım, regülatör; 17a-17g numaralı öğeleri içerir                      | 1      |
| 18       | NXT090    | DÜĞME GRUBU, regülatör, kilitlenen; NXT011 ve NXT031                         | 1      |
|          | NXT091    | DÜĞME GRUBU, regülatör, kilitlenmeyen; NXT011 ve NXT021                      | 1      |
| 20       | NXT099    | KİT, tahliye valfi; 20a-20c numaralı öğeleri içerir                          | 1      |
| 31✓      | 108190    | ÖLÇME CİHAZI, basınç, hava   | 1      |
| 32       | NXT097    | KİT, onarım, küresel valf; 3/4 npt(f) giriş; 32a-32k numaralı öğeleri içerir | 1      |
| 33       | 15F726    | GÖVDE, küresel valf  | 1      |
| 34       | 15F727    | EK, dişli, küresel valf  | 1      |
| 35*      | C20145    | HALKA CONTA; buna-N  | 1      |
| 37       | 119426    | VİDA, makine, altıgen başlı rondela, dış açıcı; 1/4-20 x 1 inç (25 mm)       | 7      |
| 38*      | 115078    | HALKA CONTA; nitril  | 1      |
| 43       | 110782    | HALKA CONTA; buna-N  | 1      |
| 44       | 120089    | VİDA; 3/8-16 x 1-3/4 inç (44 mm)   | 2      |
| 48†      | 187509    | RONDELA, düz   | 1      |
| 50       | 113498    | TAHLİYE VALFİ, emniyet; 110 psi (0,76 MPa, 7,6 bar); NXT011 ve NXT021        | 1      |
|          | 108124    | TAHLİYE VALFİ, emniyet; 75 psi (0,51 MPa, 5,1 bar); NXT031                   | 1      |

\* Conta Onarım Kit NXT096'ya (ayrıca satılır) dahil olan parçalar.

✓ Önerilen yedek parçalar. Boşta kalmayı önlemek için el altında bulundurun.

† Hava Regülatörü Onarım Kiti NXT095'e (ayrıca satılır) dahil olan parçalar.

## Aksesuarlar

| Kit    | Açıklama  |
|--------|---|
| NXT090 | Kilitlenen düğme kiti   |
| NXT091 | Kilitlenmeyen düğme kiti  |
| NXT092 | Filtre elemanı, 40 mikron; 10'lu paket  |
| NXT093 | Otomatik drenajlı, nem giderici filtre  |
| NXT094 | Manüel drenajlı, nem giderici filtre  |
| NXT095 | Regülatör Onarım Seti   |
| NXT096 | Conta onarım kiti   |
| NXT097 | Küresel valf onarım kiti  |
| NXT098 | Makara valf kiti  |
| NXT099 | Tahliye valf kiti   |
| 116635 | Eleman değiştirme kiti. NXT093 ve NXT094 kitlerle birlikte kullanılmak üzere. |

# Şematik Diyagram

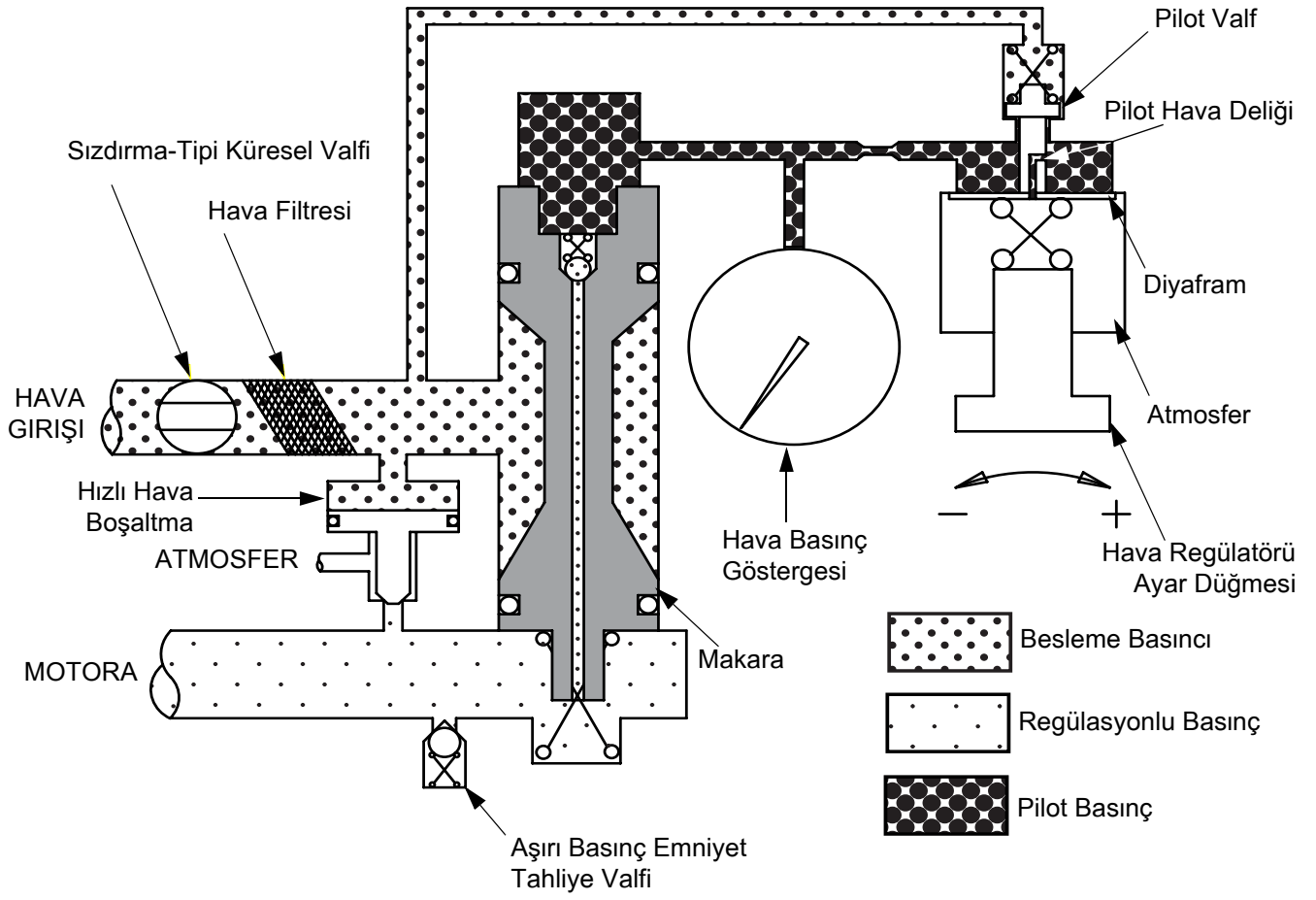

## Teknik Veriler

|                                      |  |
|--------------------------------------|--|
| Maksimum hava giriş basıncı          | 140 psi (0,97 MPa, 9,7 bar)  |
| Maksimum regülatörlü çalışma basıncı | 100 psi (0,69 MPa, 6,9 bar)  |
| Maksimum çalışma sıcaklığı           | 140°F (60°C)   |
| Hava girişi boyutu                   | 3/4 npt(f)   |
| Hava Göstergesi Portu Boyutu         | 1/8 npt(m)   |
| Yükseklik                            | 6,5 inç (165 mm)   |
| Genişlik                             | 6,75 inç (171 mm)  |
| Derinlik                             | 4,75 inç (121 mm)  |
| Ağırlık                              | 5,1 lb (2,3 kg)  |
| İmalat malzemeleri                   | Krom, pirinç, alüminyum, asetal, florokarbon kauçuk, naylon, nitril kauçuk, floroelastomer |

# Standart Graco Garantisi

Graco, Graco tarafından imal edilmiş olan ve adını taşıyan, bu belgede atıfta bulunulan tüm ekipmanın, kullanım amacıyla orijinal alıcıya satıldığı tarihte hiçbir malzeme ve işçilik kusuru içermediğini garanti eder. Graco tarafından yayınlanan her türlü özel, genişletilmiş ya da sınırlı garanti hariç olmak üzere, Graco satış tarihinden itibaren on iki ay süreyle Graco tarafından arızalı olduğu belirlenen tüm ekipman parçalarını onaracak ya da değiştirecektir. Ancak bu garanti, ekipmanın Graco'nun yazılı önerilerine göre monte edilmiş, çalıştırılmış ve bakımı yapılmış olması durumunda geçerlidir.

Bu garanti; genel aşınma ve yıpranmayı veya hatalı montaj, yanlış uygulama, aşınma, korozyon, yetersiz veya uygun olmayan bakım, ihmal, kaza, tahrip veya Graco'nun ürettiği parçalar dışında başka marka ürünlerin kullanılması sonucu ortaya çıkan hiçbir arıza, hasar, aşınma veya yıpranmayı kapsamaz. Graco, Graco ekipmanlarının Garco tarafından sağlanmayan yapılara, aksesuarlara, ekipmanlara veya materyallere uyumsuzluğundan kaynaklanan veya Graco tarafından sağlanmayan yapıların, aksesuarların, ekipmanların veya materyallerin yanlış tasarlanmasından, üretilmesinden, monte edilmesinden, çalıştırılmasından veya bakımından kaynaklanan arızalardan, hasarlardan veya yıpranmalardan da sorumlu olmayacaktır.

Bu garanti iddia edilen hatanın doğrulanması için bir Graco yetkili bayiine hatalı olduğu iddia edilen cihazın nakliyesinin önceden ödenmiş olması koşuluna bağlıdır. Bildirilen arızanın doğrulanması durumunda, Graco tüm arızalı parçaları ücretsiz olarak onaracak ya da değiştirecektir. Nakliyesi ön ödeme ile yapılmış cihaz orijinal alıcıya iade edilecektir. Eğer ekipmanın muayenesi sonucunda malzeme ya da işçilik hatasına rastlanmaz ise, onarım işi parça, işçilik ve nakliye maliyetlerini içerebilecek makul bir ücret karşılığında yapılacaktır.

**BU GARANTİ TEK VE ÖZELDİR VE BELİRLİ BİR AMACA UYGUNLUK GARANTİSİ YA DA TİCARİ ELVERİŞLİLİK GARANTİSİ DE DAHİL AMA BUNLARLA SINIRLI OLMAMAK ÜZERE AÇIKÇA YA DA ZIMNEN BELİRTİLEN DİĞER TÜM GARANTİLERİN YERİNE GEÇMEKTEDİR.**

Herhangi bir garanti ihlali durumunda Graco'nun yegane yükümlülüğü ve alıcının yegane çözüm hakkı yukarıda belirtilen şekilde olacaktır. Alıcı başka hiçbir çözüm hakkının (arızı ya da sonuç olarak ortaya çıkan kar kayıpları, satış kayıpları, kişilerin ya da mülkün zarar görmesi ya da diğer tüm arızı ya da sonuç olarak ortaya çıkan kayıplar da dahil ama bunlarla sınırlı olmamak üzere) olmadığını kabul eder. Garanti ihlaline ilişkin her türlü işlem, satış tarihinden itibaren iki (2) yıl içinde yapılmalıdır.

**GRACO, SATILAN, FAKAT GRACO TARAFINDAN ÜRETİLMEMİŞ AKSESUARLAR, EKİPMANLAR, MALZEMELER VEYA BİLEŞENLER İÇİN, TİCARİ OLARAK SATILABİLİRLİK VE BELİRLİ BİR AMACA UYGUNLUK ZİMNİ GARANTİLERİNİ REDDETMEKTE VE BUNLARA İLİŞKİN HİÇBİR GARANTİDE BULUNMAMAKTADIR.** Graco tarafından satılan fakat Graco tarafından üretilmeyen bu ürünler (elektrik motorları, benzin motorları, motorlar, anahtarlar, hortumlar vs.) eğer var ise üreticilerinin garantisi altındadır. Graco, alıcıya bu garantilerle ilgili her türlü talebinde makul bir şekilde yardımcı olacaktır.

Graco hiç bir durumda, gerek sözleşme ihlali, garanti ihlali ya da Graco'nun ihmali gerekse bir başka nedenden dolayı olsun, Graco'nun işbu sözleşme uyarınca ekipman temin etmesinden ya da bu sözleşme ile satılan herhangi bir ürün ya da diğer malların tedarik edilmesi, performansı ya da kullanımından kaynaklanan dolaylı, arızı, özel ya da sonuç olarak ortaya çıkan zararlardan sorumlu olmayacaktır.

## **FOR GRACO CANADA CUSTOMERS**

The Parties acknowledge that they have required that the present document, as well as all documents, notices and legal proceedings entered into, given or instituted pursuant hereto or relating directly or indirectly hereto, be drawn up in English. Les parties reconnaissent avoir convenu que la rédaction du présente document sera en Anglais, ainsi que tous documents, avis et procédures judiciaires exécutés, donnés ou intentés, à la suite de ou en rapport, directement ou indirectement, avec les procédures concernées.

## Graco Bilgileri

Graco ürünlerine ilişkin en son bilgiler için [www.graco.com](http://www.graco.com) adresini ziyaret edin.

**SİPARİŞ VERMEK İÇİN**, Graco distribütörünüzü arayın veya en yakın distribütörü bulmak için arayın.

**1-800-328-0211 Ücretsiz**

**612-623-6921**

**612-378-3505 Faks**

*Bu belgede yer alan tüm yazılı ve görsel veriler, basıldığı sırada mevcut olan en son ürün bilgilerini yansıtmaktadır. Graco'nun herhangi bir zamanda önceden haber vermeden değişiklik yapma hakkı saklıdır.*

Orijinal talimatların çevirisi. This manual contains Turkish. MM 311239

**Graco Merkezi: Minneapolis**

**Uluslararası Ofisler: Belçika, Çin, Japonya, Kore**

**GRACO INC. AND SUBSIDIARIES • P.O. BOX 1441 • MINNEAPOLIS MN 55440-1441 • USA**

**Copyright 2006, Graco Inc. All Graco manufacturing locations are registered to ISO 9001.**

[www.graco.com](http://www.graco.com)

Revizyon 07/2011