

# Modules de commande pneumatique intégrés

3A0083G

FRA

*Commandes pneumatiques intégrées à destination des modèles NXT<sup>®</sup> 2200, 3400, et des moteurs pneumatiques 6500<sup>®</sup>.*

*Pression de fonctionnement maximale réglée : 100 psi (0,69 MPa, 6,9 bars)*

## **NXT011, Séries E**

Avec régulateur pneumatique de verrouillage et vanne de décompression de 110 psi (7,6 MPa, 7,6 bars)

## **NXT021, Séries E**

Avec régulateur pneumatique non verrouillable et vanne de décompression 110 psi (0,76 MPa, 7,6 bars)

## **NXT031, Séries E**

Avec régulateur pneumatique de verrouillage et vanne de décompression de 85 psi (0,58 MPa, 5,8 bars)



### **Instructions de sécurité importantes**

Lire tous les avertissements et toutes les instructions de ce manuel et dans le manuel du moteur pneumatique 311238. Garder ces instructions.

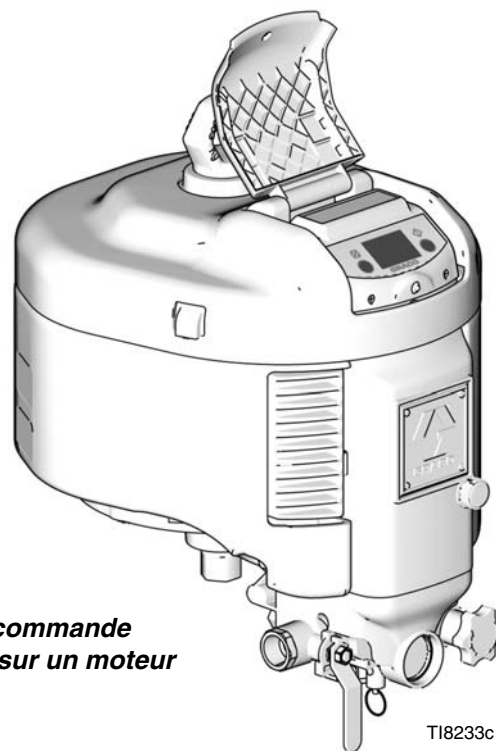

*Présentation du module de commande  
pneumatique intégré monté sur un moteur  
pneumatique NXT*

T18233c

## Table des matières

<b>Manuels afférents</b> .....	<b>2</b>	<b>Pièces</b> .....	<b>12</b>
<b>Mises en garde</b> .....	<b>3</b>	<b>Accessoires</b> .....	<b>13</b>
<b>Installation</b> .....	<b>4</b>	<b>Schéma de principe</b> .....	<b>14</b>
<b>Fonctionnement</b> .....	<b>5</b>	<b>Caractéristiques techniques</b> .....	<b>15</b>
<b>Guide de dépannage</b> .....	<b>7</b>	<b>Garantie Graco standard</b> .....	<b>16</b>
<b>Réparation</b> .....	<b>9</b>	<b>Informations Graco</b> .....	<b>16</b>

## Manuels afférents





Les manuels sont disponibles à l'adresse  
[www.graco.com](http://www.graco.com).

Ce manuel est disponible dans les langues suivantes :

<b>Manuel</b>	<b>Langue</b>
3A0081	Chinois
3A0082	Danois
3A0083	Français
3A0084	Finnois
3A0085	Allemand
3A0086	Grec
3A0087	Italien
3A0088	Japonais
3A0089	Coréen
3A0090	Norvégien
3A0091	Polonais
3A0092	Portugais
312917	Russe
313800	Espagnol
3A0093	Suédois
3A0094	Turc

# Mises en garde

Les mises en garde suivantes sont relatives à la configuration, l'utilisation, la mise à la terre, l'entretien et la réparation de ce matériel. Le point d'exclamation vous renvoie à une mise en garde générale et le symbole de danger fait référence à des risques particuliers aux procédures. Voir ces Mises en garde. D'autres mises en garde spécifiques aux produits figurent aux endroits concernés.

 <b>MISE EN GARDE</b>	
	<p><b>RISQUES LIÉS AU MATÉRIEL SOUS PRESSION</b></p> <p>Tout jet de produit provenant du pistolet/de la vanne de distribution, de fuites ou de composants défectueux risque d'atteindre les yeux ou la peau et peut causer des blessures graves.</p> <ul style="list-style-type: none"> <li>• Suivre la <b>procédure de dépressurisation</b> de ce manuel à chaque interruption de la pulvérisation et avant le nettoyage, la vérification ou l'entretien du matériel.</li> <li>• Serrer tous les raccords produit avant d'utiliser l'équipement.</li> <li>• Vérifier les flexibles, tuyaux et raccords quotidiennement. Remplacer immédiatement les pièces usagées ou endommagées.</li> </ul>
	<p><b>ÉQUIPEMENT DE PROTECTION DU PERSONNEL</b></p> <p>Il est impératif que le personnel porte un équipement de protection approprié quand il travaille ou se trouve dans la zone de fonctionnement de l'installation pour éviter des blessures graves telles que des lésions oculaires, l'inhalation de fumées toxiques, des brûlures une perte de audition notamment. Cet équipement comprend ce qui suit, cette liste n'étant pas exhaustive :</p> <ul style="list-style-type: none"> <li>• Lunettes de sécurité</li> <li>• Le port de vêtements de sécurité et d'un respirateur est conseillé par le fabricant de produit et de solvant</li> <li>• Gants</li> <li>• Casque antibruit</li> </ul>
	<p><b>DANGERS EN CAS DE MAUVAISE UTILISATION DU MATÉRIEL</b></p> <p>Toute mauvaise utilisation du matériel peut provoquer des blessures graves, voire mortelles.</p> <ul style="list-style-type: none"> <li>• Ne pas utiliser l'appareil si l'on est fatigué ou sous l'influence de drogue ou d'alcool.</li> <li>• Ne pas dépasser la pression de service maximum ou la température spécifiée de l'élément le plus faible du système. Voir les <b>caractéristiques techniques</b> dans les manuels de tous les équipements.</li> <li>• Utiliser des produits et solvants compatibles avec les pièces en contact avec le produit. Voir les <b>caractéristiques techniques</b> dans les manuels de tous les équipements. Lire les mises en garde du fabricant du produit et du solvant. Pour plus d'informations sur votre matériel, demandez la fiche MSDS chez votre distributeur ou revendeur.</li> <li>• Vérifier l'équipement tous les jours. Réparer ou remplacer immédiatement les pièces usées ou endommagées par des pièces de rechange d'origine Graco.</li> <li>• Ne pas modifier cet équipement.</li> <li>• Utiliser le matériel uniquement aux fins auxquelles il est prévu. Pour plus d'information, appelez votre distributeur Graco.</li> <li>• Écarter les flexibles et câbles électriques des zones de circulation, des bords coupants, des pièces en mouvement et des surfaces chaudes.</li> <li>• Ne pas plier ni trop cintrer les flexibles ni les utiliser pour tirer l'appareil.</li> <li>• Tenir les enfants et animaux à l'écart du site de travail.</li> <li>• Se conformer à toutes les règles de sécurité en vigueur.</li> </ul>

# Installation

Les modules de commande d'air NXT011 et NXT031 (régulateur pneumatique verrouillable) et NXT021 (régulateur pneumatique non verrouillable) sont disponibles.

1. Installer le joint torique fourni (43) dans le lamage au dessus du module de commande d'air (D). Fixer le module sur le moteur pneumatique (M) avec deux vis fournies (44). Commencer à serrer la vis avec la main avant d'utiliser la clé. Serrer à un couple de 20 pi-lb (27,1 N•m).

⚠ Les vis sont autotaraudées. Commencer à serrer la vis avec la main avant d'utiliser la clé. Serrer à un couple de 20 pi-lb (27,1 N•m).

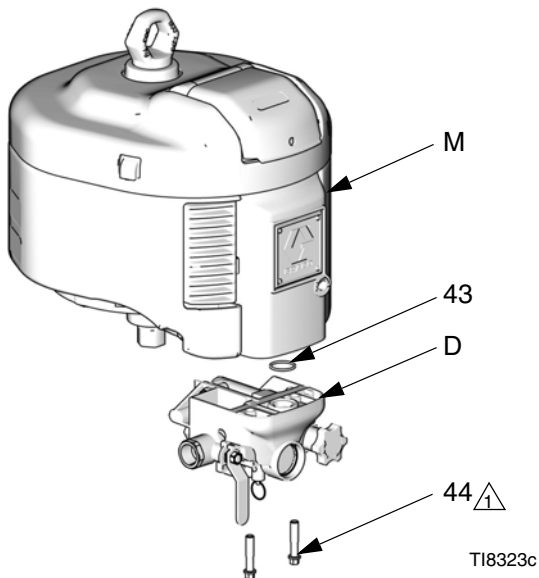

2. Fermer la vanne de purge d'air principale (B).

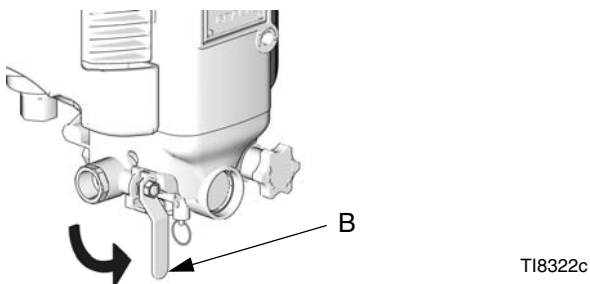

3. Tourner complètement le bouton du régulateur d'air (C) dans le sens contraire des aiguilles d'une montre.

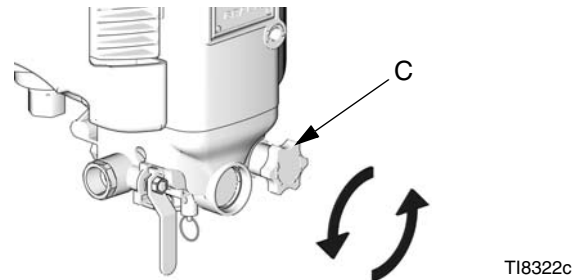

4. Fixer le raccord d'admission d'air 3/4 npt(f) (A) avec un écrou de 1-5/16 po pour l'empêcher de tourner et brancher en toute sécurité le flexible d'alimentation d'air.

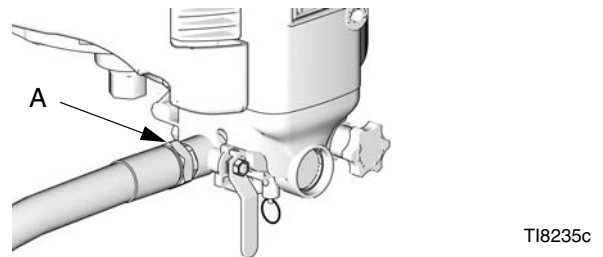

# Fonctionnement



## Identification du composant

Les modules de commande d'air NXT011 et NXT031 (régulateur pneumatique verrouillable) et NXT021 (régulateur pneumatique non verrouillable) comprennent les composants de tuyau d'air dans un assemblage intégré. Voir FIG. 1.

### Légende de la FIG. 1

- A Entrée d'air, 3/4 npt(f)
- B Vanne pneumatique principale de type purgeur
- C Bouton de réglage du régulateur d'air (verrouillable et non verrouillable)
- D Manomètre d'air
- E Filtre à air (partiellement caché)
- F Vanne de sécurité

## Vanne d'air principale de type purgeur (B)

						
L'air emprisonné peut provoquer un démarrage intempestif de la pompe pouvant entraîner des blessures graves par projection ou par des pièces en mouvement.						

la vanne d'air principale de type purgeur (D) est nécessaire dans votre système pour libérer l'air emprisonné entre celui-ci et le moteur pneumatique lorsque la vanne est fermée.

## Régulateur d'air (C)

Ajuste la pression d'air sur le moteur et la pression de sortie de fluide de la pompe. Voir le manomètre (F) pour lire la pression d'air.

## Filtre à air (E)

Pour éviter que les débris n'atteignent le module de commande et la pompe.

## Vanne de décompression de sûreté

S'ouvre automatiquement pour libérer la pression et éviter une surpression dans la pompe.

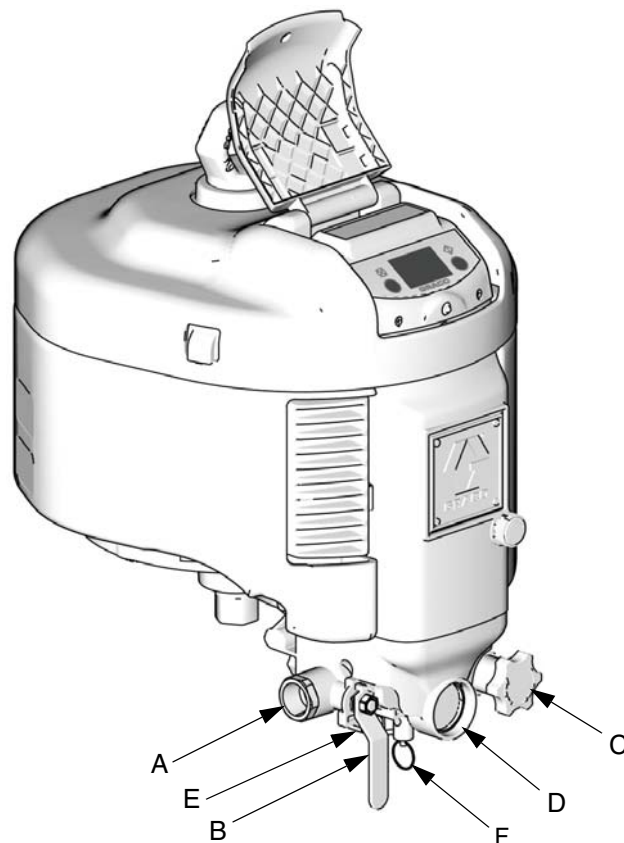

T18233c

**FIG. 1 : Module de commande d'air monté sur le moteur pneumatique NXT**

## Démarrage

1. Tourner complètement le bouton du régulateur d'air (C) dans le sens contraire des aiguilles d'une montre.

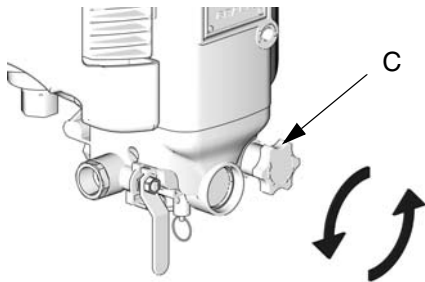

TI8322c

Une légère évacuation d'air à travers l'assemblage du boulon (18) est normale.

2. Ouvrir la vanne de purge d'air principale (B).

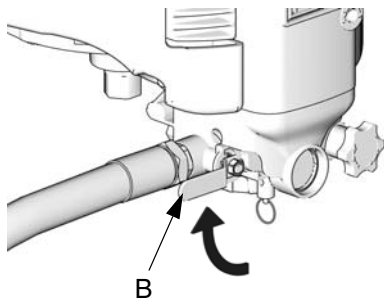

TI8236c

3. Tourner le bouton du régulateur d'air (C) dans le sens des aiguilles d'une montre jusqu'à ce que la pression d'air atteigne le point de consigne.

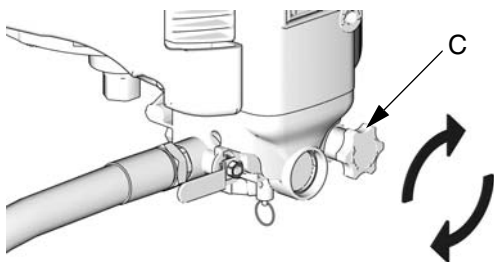

TI8236c

## Régulateur de verrouillage (NXT011 et NXT031 uniquement)

1. Pour verrouiller le point de consigne de la pression, pousser le bouton (C) à l'intérieur.

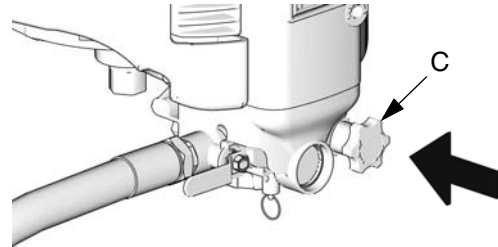

TI8236c

2. Tirer le bouton pour déverrouiller, puis ajuster le régulateur au point de consigne de pression souhaité.

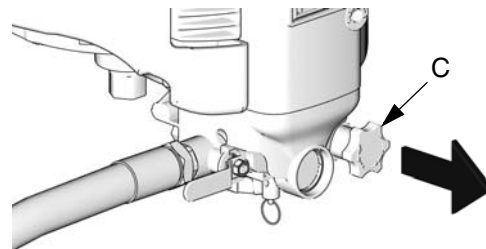

TI8236c

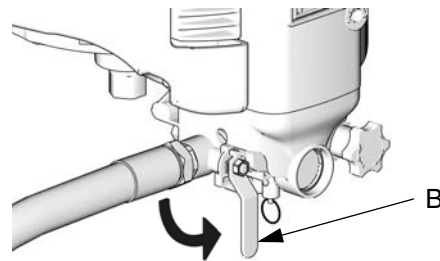

## Arrêt

Fermer la vanne de purge d'air principale (B).



TI8235c

# Guide de dépannage

Problème	Cause	Solution
Fuite d'air excessive du boîtier du régulateur, ou la jauge montre l'instabilité de la pression réglée.	Diaphragme (17d) desserré ou usé.	Serrer le boîtier ou le régulateur de rechange en utilisant le kit de rechange NXT095. Voir page 10.
	Siège (17e) ou champignon (17f) usé.	Réparer le régulateur à l'aide du kit de rechange NXT095. Voir page 10.
	Joints de la bobine principale ou vanne de dépressurisation usée.	Remplacer avec un kit de bobine NXT098, page 10.
	Champignon d'échappement rapide (20b) ou siège (20a) usé.	Remplacer avec le kit de rechange d'échappement rapide NXT099, page 10.
Fuite d'air du trou d'évacuation d'air rapide.	Joint torique du champignon usé (20c).	Remplacer avec le kit de rechange d'échappement rapide NXT099, page 10.
	Champignon d'échappement rapide (20b) ou siège (20a) usé.	Remplacer avec le kit de rechange d'échappement rapide NXT099, page 10.
Fuite d'air par l'évent du clapet à bille.	Raccord de sortie desserré (32a).	Serrer le raccord d'admission. Voir page. 11.
	Joints de vanne usés (32b, 32d).	Réparer le clapet à bille à l'aide du kit de rechange NXT097. Voir page. 11.
Le régulateur ne règle pas la pression.	Joints toriques de bobine usés ou diaphragme (17d) desserré ou usé.	 
		<p>Avec l'air et la vanne de purge d'air principale ouverts, dévisser le boîtier du régulateur (19).</p> <ul style="list-style-type: none"> <li>• Si la pression baisse, le diaphragme est endommagé. Installer le kit de rechange NXT095, page 10.</li> <li>• S'il y a fuite d'air à l'orifice inférieur, les joints toriques de la bobine sont endommagés. Installer le kit de rechange NXT098, page 10.</li> </ul>
La jauge ne descend pas à 0 lorsque le clapet à bille est ouvert et le bouton n'est pas tourné dans le sens contraire des aiguilles d'une montre à 0.	La rondelle (17c) est du mauvais côté du diaphragme (17d).	Déplacer la rondelle (17c) vers le côté du ressort du diaphragme.
	Le siège d'air pilote (17e) n'est pas bien placé.	Tourner le siège d'air pilote (17e) à l'intérieur jusqu'à sa position exacte.
	Le joint (3) est très mince ou endommagé ce qui cause la fuite d'air dans la chambre d'air pilote.	Remplacer le joint lent. Le joint doit avoir une épaisseur minimum de 1,65 mm.

Problème	Cause	Solution
La pression au niveau de jauge augmente au-delà de la pression du point consigne.	Fuite à travers le joint torique de la bobine arrière (8), ce qui fait monter la pression d'air pilote même lors de la pulvérisation.	Remplacer l'assemblage de la bobine (8) avec le kit de bobine NXT098.
	Fuite à travers le joint torique de la bobine avant, ce qui fait monter la pression du moteur pneumatique lorsqu'il est bloqué.	Remplacer l'assemblage de la bobine (8) avec le kit de bobine NXT098.
	Friction de l'assemblage de la bobine (8).	Nettoyer et lubrifier la bobine (8). Ajouter de l'huile dans le gobelet du filtre et mettre le moteur en marche. Ou, ajouter un lubrifiant à l'alimentation d'air.
	Fuite du joint (3).	Remplacer le joint lent. Le joint doit avoir une épaisseur minimum de 1,65 mm.
	Trou latéral ou d'évacuation branché sur la tuyau du diaphragme (17d).	Nettoyer les trous d'évacuation et latéral (0,381 mm).
Chutes de pression d'air lors du cycle de la pompe.	Tuyau d'air a un diamètre interne très petit.	Utiliser le tuyau d'air ID 3/4 po.
	L'alimentation en air ne correspond pas. (vérifier la jauge entre le flexible et l'entrée.)	Utiliser un plus grand compresseur d'air.
	Le filtre à air est colmaté.	Remplacer le filtre à air avec le kit NXT092. Ou installer un filtre coalescent plus grand avec un drain manuel (NXT094) ou avec un drain automatique (NXT093). Voir <b>Accessoires</b> (page 13) et le manuel 406659.



# Réparation

## Procédure de dépressurisation

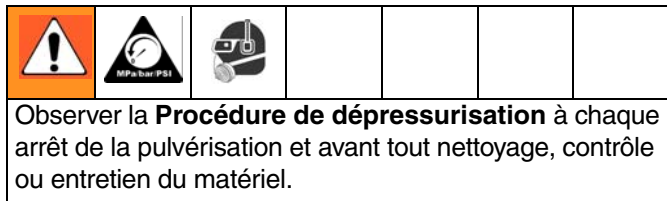

1. Fermer la vanne de purge d'air principale (B).

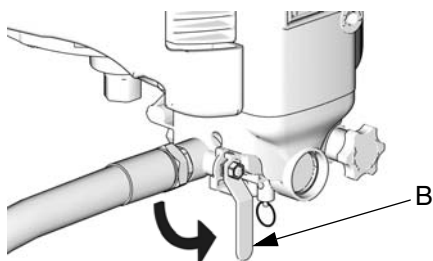

TI8235c

2. S'assurer que la jauge (D) marque zéro (0). Sinon, tirer l'anneau de dépression pour dépressuriser l'air.

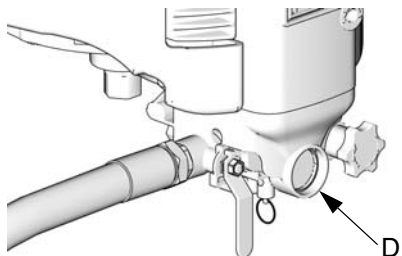

TI8235c

3. Tourner complètement le bouton du régulateur d'air (C) dans le sens contraire des aiguilles d'une montre.

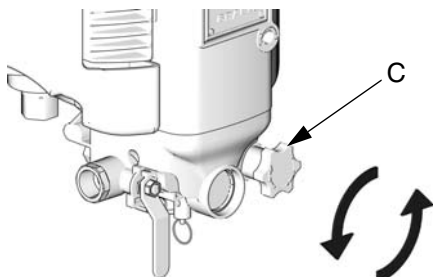

TI8322c

## Remplacer l'élément du filtre

1. Décompression, page 9.
2. Retirer la cuve du filtre (E) avec l'écrou. Enlever le filtre (G).
3. Installer un nouvel élément du filtre (G) sur le bossage au sein de la cuve (E). Réinstaller la cuve en tournant d'1/4 de tour après avoir serré au maximum à la main.

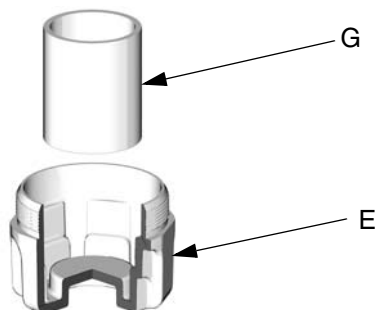

TI8237b

## Remplacer la jauge

1. Décompression, page 9.
2. Voir le schéma **Pièces**, page 12. Utiliser une clé à fourche 7/16 sur les méplats, dévisser la vieille jauge (31).
3. Appliquer la bande PTFE sur les filetages avant l'installation de la nouvelle jauge.

## Kit de réparation de la bobine NXT098

1. Décompression, page 9.
2. Voir le schéma **Pièces**, page 12. Utiliser la crémaillère d'entraînement de 1/4 po ou une prise de puits profonds, enlever 2 vis (37). Utiliser une clé à fourche 3/8 pour retirer la troisième vis (37) et démonter le couvercle avant (5) des boîtiers (1, 2). Enlever le ressort (16).
3. Tirer l'assemblage de la bobine (8) du boîtier (1). Utiliser une pince pour sortir avec précaution l'assemblage de la bobine par le bout.
4. Nettoyer et lubrifier l'alésage dans le boîtier (1).
5. Installer la nouvelle bobine (8), le ressort (16), et le joint torique (38).

## Kit de réparation du régulateur NXT095

1. Décompression, page 9.
2. Voir le schéma **Pièces**, page 12. Utiliser une clé à fourche 1-3/8 po, dévisser le boîtier du régulateur (19).
3. Enlever la vis de réglage (17a), le ressort (17e), l'anneau de coulissement (17c) le diaphragme (17d) et la rondelle (48).
4. Utiliser le tournevis #2 Phillips, enlever le siège de soupape (17e) doucement pour éviter d'endommager les filets. Enlever toutes les nouvelles pièces dans le kit.
5. Utiliser toutes les nouvelles pièces dans le kit. Réinstaller le ressort (17g), l'assemblage de la vanne (17f), la rondelle (48), et le siège de soupape (17e). Serrer doucement le siège pour éviter d'endommager les filets.
6. Ne pas lubrifier la zone du siège du diaphragme (17d). Réinstaller le diaphragme, l'anneau de coulissement (17c), le ressort (17b) et la vis de réglage (17a).

## Kit de rechange d'échappement rapide NXT099

1. Décompression, page 9.
2. Voir le schéma **Pièces**, page 12. Utiliser une prise de puits profonds de 3/8 po, enlever 2 vis (37). Utiliser une clé à fourche 3/8 pour retirer la troisième vis (37) et démonter le couvercle avant (5) des boîtiers (1, 2). Enlever le ressort (16).
3. Enlever le siège (20a) à l'aide d'un gros tournevis plat. Retirer le champignon (20b) de son trou du dessous à l'aide d'une clé de joint torique ou une clé Allen.
4. Gresser librement les filetages du boîtier pour éviter d'endommager le joint torique (20c) sur le nouveau champignon (20b). Installer un nouveau champignon avec joint torique. Installer un nouveau siège (20a) jusqu'à sa fixation au fond du boîtier.

## Kit de rechange du joint de la vanne à bille NXT097

1. Décompression, page 9.
2. Voir le schéma **Pièces**, page 12. Enlever le raccord d'admission (32a) à l'aide de la clé de joint torique.
3. Voir FIG. 2. Déplacer le manche à la position 7:30. Enlever l'étanchéité arrière (32b) à l'aide de la clé de joint torique.
4. Voir FIG. 2. Déplacer le manche à la position 6:00. Enlever la bille (32c) à l'aide du ruban adhésif. Enlever l'étanchéité arrière (32b) à l'aide de la clé de joint torique.

 Utiliser les instructions de la page 12 lors de l'exécution de l'étape 5.

5. Installer une nouvelle étanchéité arrière (32b). Installer une nouvelle bille (32c), entaille N face à la face avant du module ; afin qu'elle engage la tige de soupape (33). La tranche aplatie sur la bille doit être orientée vers l'intérieur.

6. Installer la nouvelle étanchéité arrière (32b) et le raccord d'admission (32a). Serrer à 500 pieds livres (56 N•m).

 Les éléments du joint de tige (32e-32k) ne doivent être remplacés qu'en cas de fuite. Si nécessaire, remplacer les pièces selon le schéma de la page 12.

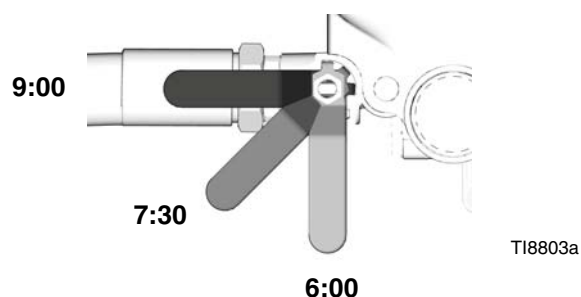

**FIG. 2. Ponsitions du manche de la vanne**

# Pièces

## Module de commande d'air intégrée à verrouillage NXT011 et NXT031 NXT021 Module de commande pneumatique intégré non verrouillable

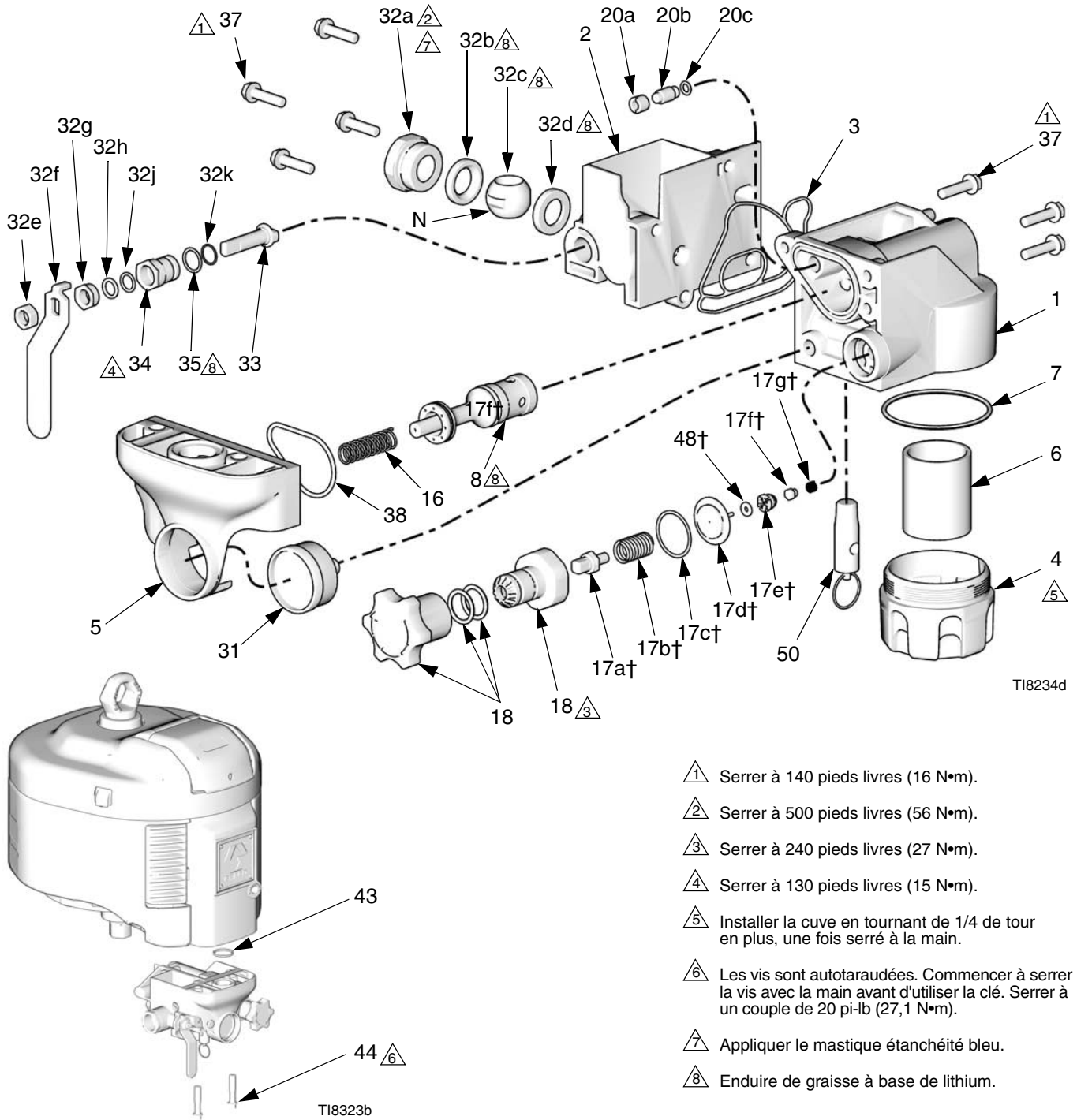

TI8234d

TI8323b

- ① Serrer à 140 pieds livres (16 N•m).
- ② Serrer à 500 pieds livres (56 N•m).
- ③ Serrer à 240 pieds livres (27 N•m).
- ④ Serrer à 130 pieds livres (15 N•m).
- ⑤ Installer la cuve en tournant de 1/4 de tour en plus, une fois serré à la main.
- ⑥ Les vis sont autotaraudées. Commencer à serrer la vis avec la main avant d'utiliser la clé. Serrer à un couple de 20 pi-lb (27,1 N•m).
- ⑦ Appliquer le mastic étanchéité bleu.
- ⑧ Enduire de graisse à base de lithium.

## Accessoires

Ref No.	Pièce No.	Désignation	Qté
1	15G298	BOÎTIER, droit	1
2	15G299	BOÎTIER, gauche	1
3*	15G439	JOINT D'ÉTACHÉITÉ ; nitrile	1
4	277109	CUVE, filtre	1
5	277107	PANNEAU ; avant	1
6✓	NXT092	ELÉMENT, filtre, 40 micron, paquet de 10	1
7*	103209	JOINT TORIQUE ; fluoro-élastomère	1
8	NXT098	TIROIR, vanne	1
16	119987	SPRING, compression	1
17†	NXT095	KIT, réparation, régulateur ; y compris les éléments 17a-17g	1
18	NXT090	ASSEMBLAGE DE LA VIS, régulateur, verrouillage, NXT011 et NXT031	1
	NXT091	ASSEMBLAGE DE LA VIS, régulateur, verrouillage, NXT021	1
20	NXT099	KIT, vanne de décompression ; y compris les éléments 20a-20c	1
31✓	108190	MANOMETRE, pression d'air	1
32	NXT097	KIT, réparation, vanne à bille ; entrée 3/4 npt(f) y compris les éléments 32a-32k	1
33	15F726	TIGE, vanne à bille	1
34	15F727	INSÉRER, fileté, vanne à bille	1
35*	C20145	JOINT TORIQUE ; buna-N	1
37	119426	VIS, machine, écrou hexagonal HD, autotaraudeuse, 1/4-20 x 1 po (25 mm)	7
38*	115078	JOINT TORIQUE ; nitrile	1
43	110782	JOINT TORIQUE ; buna-N	1
44	120089	VIS, 3/8-16 x 44 mm	2
48†	187509	RONDELLE, plate	1
50	113498	VANNE DE DÉCOMPRESSION, sûreté ; 110 psi (0,76 MPa, 7,6 bars) ; NXT011 et NXT021	1
	108124	VANNE DE DÉCOMPRESSION, sûreté ; 75 psi (0,51 MPa, 5,1 bars) ; NXT031	1

Kit	Désignation
NXT090	Kit de la vis de verrouillage
NXT091	Kit de vis non verrouillable
NXT092	Elément du filtre, 40 micron, paquet de 10
NXT093	Filtre caolescent avec drain automatique
NXT094	Filtre caolescent avec drain manuel
NXT095	Kit de réparation pour régulateur
NXT096	Kit de réparation du joint
NXT097	Kit de réparation de la vanne à bille
NXT098	Kit de la vanne de bobine
NXT099	Kit de la vanne de décompression
116635	Kit de remplacement d'éléments. A utiliser avec les kits NXT093 et NXT094.

\* Pièces comprises dans le kit de joint NXT096 (à acheter séparément).

✓ Pièces de rechange conseillées. Avoir ces pièces en stock pour réduire les temps morts.

† Pièces incluses dans le kit de réparation du régulateur d'air NXT095 (A acheter séparément).

# Schéma de principe

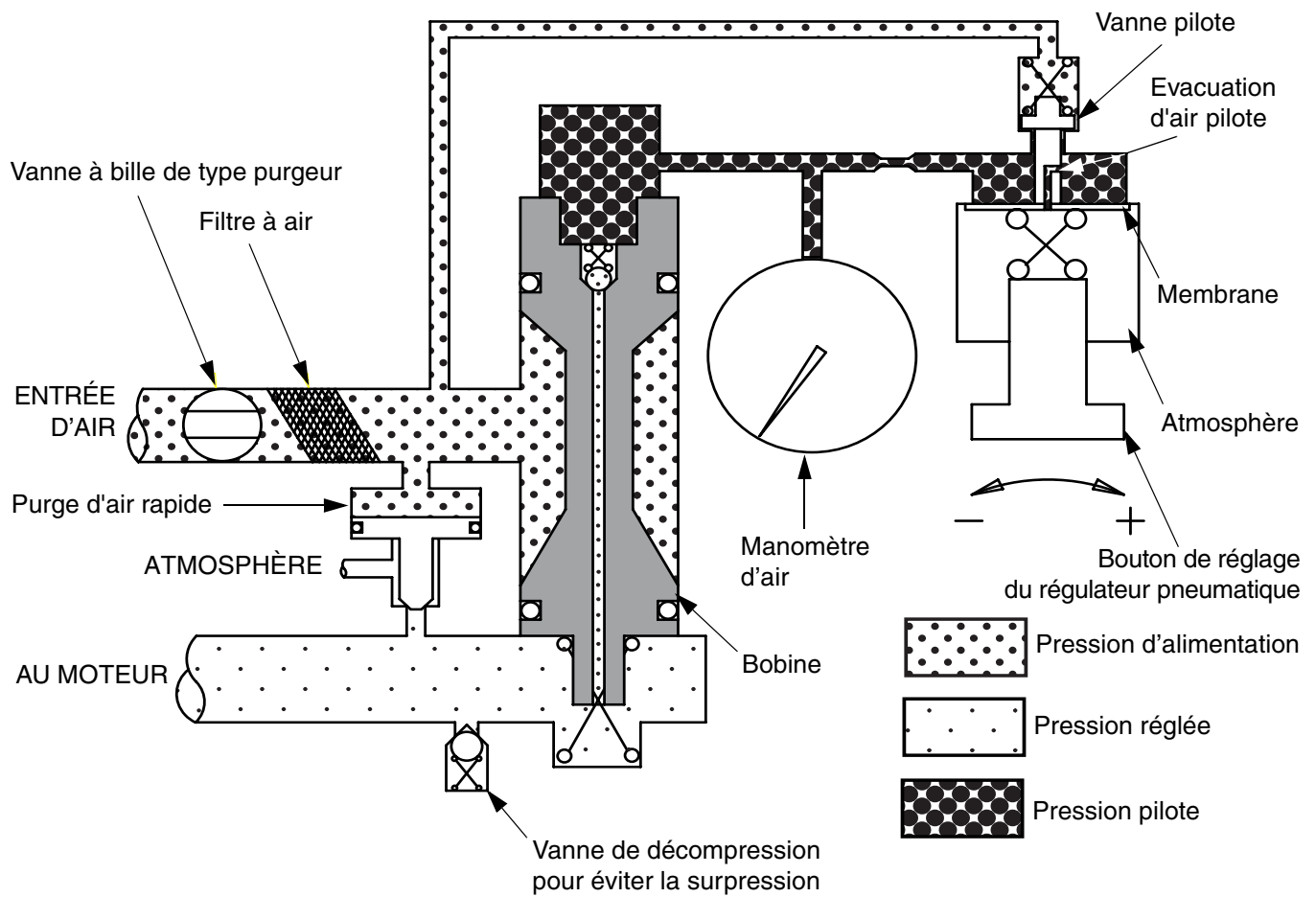

## Caractéristiques techniques

Pression maximale d'entrée d'air	140 psi (0,97 MPa, 9,7 bars)
Pression de fonctionnement régulée maximum	100 psi (0,69 MPa, 6,9 bars)
Température maximale de service	140°F (60°C)
Volume d'air d'entrée	3/4 npt(f)
Taille de la prise pour manomètre	1/8 npt(m)
Hauteur	6,5 po (165 mm)
Largeur	6,75 po (171 mm)
Profondeur	4,75 po (121 mm)
Poids	2,3 kg
Matériaux de fabrication	Chrome, laiton, aluminium, acétal, caoutchouc de fluorocarbène, nylon, caoutchouc nitrile, fluoroélastomère

# Garantie Graco standard

Graco garantit que tout le matériel cité dans ce document et fabriqué par Graco et portant son nom est exempt de défaut de matière et de fabrication à la date de la vente à l'acheteur et utilisateur initial. Sauf garantie spéciale, élargie ou limitée, publiée par Graco, Graco réparera ou remplacera, pendant une période de douze mois à compter de la date de vente, toute pièce du matériel jugée défectueuse par Graco. Cette garantie s'applique uniquement si le matériel est installé, utilisé et entretenu conformément aux recommandations écrites de Graco.

La présente garantie ne couvre pas - Graco ne pouvant dès lors être tenu responsable - l'usure normale, ni les défaillances, dommages et autres cas d'usure causés par une mauvaise installation, un usage impropre, une usure par frottement, un problème de corrosion, un entretien insuffisant ou inadéquat, une négligence, un accident, une falsification ou la substitution de pièces autres que des pièces Graco. Graco ne saurait être tenu pour responsable en cas de dysfonctionnement, dommage ou usure dus à l'incompatibilité du matériel de Graco avec des structures, accessoires, équipements ou matériaux non fournis par Graco ou encore dus à un défaut de conception, de fabrication, d'installation, de fonctionnement ou d'entretien de structures, d'accessoires, d'équipements ou de matériaux non fournis par Graco.

Cette garantie s'applique à condition que le matériel objet de la réclamation soit retourné en port payé à un distributeur Graco agréé pour vérification du défaut signalé. Si le défaut est reconnu, Graco réparera ou remplacera gratuitement toutes les pièces défectueuses. Le matériel sera retourné à l'acheteur d'origine en port payé. Si l'examen du matériel ne révèle aucun défaut de matière ou de fabrication, les réparations seront effectuées à un coût raisonnable pouvant inclure le coût des pièces, de la main d'œuvre et du transport.

**CETTE GARANTIE EST UNE GARANTIE EXCLUSIVE QUI REMPLACE TOUTE AUTRE GARANTIE, EXPRESSE OU IMPLICITE, COMPRENANT, MAIS SANS S'Y LIMITER, UNE GARANTIE MARCHANDE OU UNE GARANTIE DE FINALITÉ PARTICULIÈRE.**

La seule obligation de Graco et la seule voie de recours de l'acheteur pour tout défaut relevant de la garantie sont tels que définis ci-dessus. L'acheteur convient qu'aucun autre recours (pour, la liste n'ayant aucun caractère exhaustif, dommages indirects ou consécutifs que manque à gagner, perte de marché, dommages corporels ou matériels ou tout autre dommage indirect ou consécutif) ne sera possible. Toute action pour défaut d'exécution de la garantie doit être introduite dans un délai de deux (2) ans après la date de vente.

**GRACO NE GARANTIT PAS ET REFUSE TOUTE GARANTIE RELATIVE À LA QUALITÉ MARCHANDE ET À UNE FINALITÉ PARTICULIÈRE EN RAPPORT AVEC LES ACCESSOIRES, ÉQUIPEMENTS, MATÉRIAUX OU COMPOSANTS VENDUS MAIS NON FABRIQUÉS PAR GRACO.**

Ces articles vendus, mais non fabriqués par Graco (tels que les moteurs électriques, commutateurs, flexibles, etc.) sont couverts par la garantie, s'il en existe une, de leur fabricant. Graco fournira à l'acheteur une assistance raisonnable pour toute réclamation faisant appel à ces garanties.

Graco ne sera en aucun cas tenu pour responsable des dommages indirects, accessoires, particuliers ou consécutifs résultant de la fourniture par Graco du matériel identifié dans la présente notice ou bien de la fourniture, du fonctionnement ou de l'utilisation de tout autre matériel ou marchandise vendus en l'occurrence, quelle que soit la cause : non-respect du contrat, défaut relevant de la garantie, négligence de la part de Graco ou autre.

## **FOR GRACO CANADA CUSTOMERS**

The Parties acknowledge that they have required that the present document, as well as all documents, notices and legal proceedings entered into, given or instituted pursuant hereto or relating directly or indirectly hereto, be drawn up in English. Les parties reconnaissent avoir convenu que la rédaction du présente document sera en Anglais, ainsi que tous documents, avis et procédures judiciaires exécutés, donnés ou intentés, à la suite de ou en rapport, directement ou indirectement, avec les procédures concernées.

# Informations Graco

Pour en savoir plus sur les derniers produits de Graco, visitez le site [www.graco.com](http://www.graco.com).

**POUR COMMANDER**, contactez votre distributeur Graco ou appelez pour identifier votre distributeur le plus proche.

**1-800-328-0211 numéro vert**

**612-623-6921**

**612-378-3505 Fax**

*Toutes les données écrites et visuelles contenues dans ce document reflètent les dernières informations sur le produit disponibles au moment de la publication.*

*Graco se réserve le droit d'apporter des modifications en tout temps sans avis.*

*This manual contains French. MM 311239*

**Siège social de Graco : Minneapolis**

**Bureaux à l'étranger : Belgique, Chine, Japon, Corée**

**GRACO INC. P.O. BOX 1441 MINNEAPOLIS, MN 55440-1441**

Copyright 2009, Graco Inc. est reconnu par ISO 9001

[www.graco.com](http://www.graco.com)

Revised 08/2009