

Integrerte luftkontrollmoduler

3A0090G

NOR

Integrerte luftkontroller for bruk med NXT[®]-modell 2200, 3400 og 6500 luftmotorer.

0,69 MPa (6,9 bar, 100 psi) maksimalt regulert arbeidstrykk

NXT011, Serie E

Med låsbar luftregulator og 0,76 MPa (7,6 bar, 110 psi) avtappingsventil

NXT021, Serie E

Med ikke-låsende luftregulator og 0,76 MPa (7,6 bar, 110 psi) avtappingsventil

NXT031, Serie E

Med låsbar luftregulator og 0,58 MPa (5,8 bar, 85 psi) avtappingsventil



Viktige sikkerhetsinstruksjoner

Les alle advarsler og instruksjoner i denne håndboken og i NXT-luftmotorens håndbok 311238. Oppbevar disse instruksjonene.

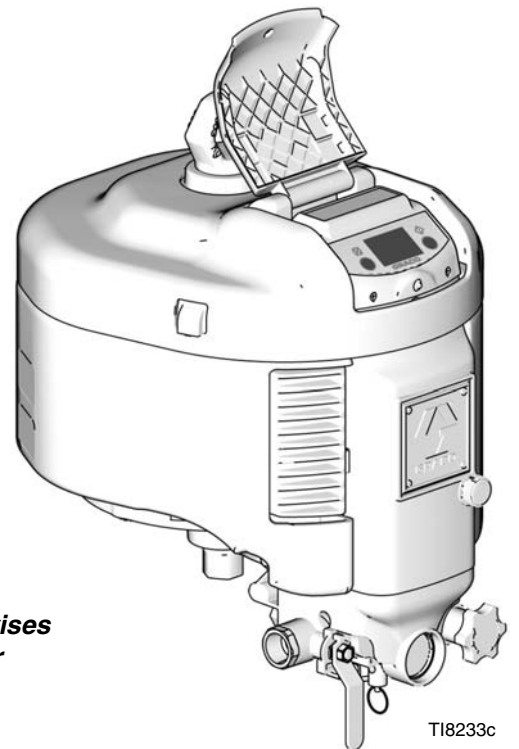

**Integrert luftkontrollmodul vises
montert på en NXT-luftmotor**

T18233c

Innholdsfortegnelse

Relaterte håndbøker	2	Deler	12
Advarsler	3	Tilbehør	13
Installasjon	4	Koblingsskjema	14
Bruk	5	Tekniske data	15
Feilsøking	7	Graco standardgaranti	16
Reparasjon	9	Informasjon om Graco	16

Relaterte håndbøker





Håndbøker er tilgjengelig på www.graco.com.

Denne håndboken er tilgjengelig på følgende språk:

Håndbok	Språk
3A0081	Kinesisk
3A0082	Dansk
3A0083	Fransk
3A0084	Finsk
3A0085	Tysk
3A0086	Gresk
3A0087	Italiensk
3A0088	Japansk
3A0089	Koreansk
3A0090	Norsk
3A0091	Polsk
3A0092	Portugisisk
312917	Russisk
313800	Spansk
3A0093	Svensk
3A0094	Tyrkisk

Advarsler

Følgende sikkerhetsadvarsler er for montering, bruk, jording, vedlikehold og reparasjon av dette utstyret. Utropstegnet gjør deg oppmerksom på en generell advarsel og faresymbolene viser til spesifikke risikoer. Henvist til disse sikkerhetsadvarslene. Andre, mer produktspesifikke, advarsler er gitt i teksten i denne håndboken når dette er aktuelt.

 ADVARSEL	
	<p>FARE I FORBINDELSE MED UTSTYR UNDER TRYKK</p> <p>Væske fra pistol/tappeventil, lekkasjer eller sprukne komponenter kan sprute inn i øynene eller på huden og forårsake alvorlige skader.</p> <ul style="list-style-type: none"> • Følg Trykkavlastningsprosedyren i denne instruksjonsboken hver gang du stanser sprøytingen og før du rengjør, sjekker eller utfører service på utstyret. • Stram alle væskekoblinger før du bruker utstyret. • Kontroller slanger, rør og koblinger hver dag. Skift ut slitte eller ødelagte deler øyeblikkelig.
	<p>PERSONLIG VERNEUTSTYR</p> <p>Du må bruke egnet verneutstyr når du sprøyter, utfører service på utstyret eller oppholder deg i området der utstyret brukes, for å beskytte deg mot alvorlige skader, slik som øyenskader, innånding av giftig damp, brannskader eller hørselsskader. Dette utstyret inkluderer, men er ikke begrenset til:</p> <ul style="list-style-type: none"> • Øyebeskyttelse • Vernedrakt og friskluftsmaske slik som væskeprodusenten anbefaler • Hansker • Øreklokker
	<p>FARE VED FEIL BRUK AV UTSTYRET</p> <p>Feil bruk av utstyret kan forårsake at noen blir drept eller alvorlig skadet.</p> <ul style="list-style-type: none"> • Du må ikke bruke enheten hvis du er sliten eller påvirket av alkohol eller rusmidler. • Overskrid ikke maksimalt arbeidstrykk eller temperaturgrensen som gjelder for den svakeste delen i systemet. Se Tekniske data i alle håndbøkene. • Bruk væsker og løsemidler som er kompatible med utstyrets berørte deler. Se Tekniske data i alle håndbøkene. Les advarslene fra væske- og løsemiddelsprodusentene. For fullstendig informasjon om materialene du bruker, be om MSDS-skjemaer fra distributøren eller forhandleren. • Kontroller utstyret hver dag. Deler med slitasje eller skader må repareres eller skiftes ut omgående og det må kun brukes originale Graco reservedeler. • Utstyret må ikke endres eller modifiseres. • Dette utstyret må kun brukes til sitt tiltenkte formål. Ta kontakt med din Graco distributør for mer informasjon. • Slanger og kabler må plasseres slik at de ikke ligger i trafikkerte områder og de må holdes unna skarpe kanter, bevegelige deler og varme flater. • Slangene må ikke slås knute på eller bøyes for mye og de må ikke brukes til å dra utstyret med. • Barn og dyr må holdes unna arbeidsområdet. • Følg alle offentlige sikkerhetsforskrifter.

Installasjon

Luftkontrollmoduler NXT011 og NXT031 (låsbar luftregulator) og NXT021 (ikke-låsende luftregulator) er tilgjengelig.

1. Installer vedlagt o-ring (43) inn i forsenkningen på øvre side av luftkontrollmodulen (D). Fest modulen på luftmotoren (M) med de to vedlagte skruene (44). Start med å skru skruene inn for hånd før du bruker et verktøy. Trekk til med et moment på 27,1 N•m (20 ft-lb).

⚠ Skruene er selvgjengende. Start med å skru inn for hånd før du bruker et verktøy. Trekk til med et moment på 27,1 N•m (20 ft-lb).

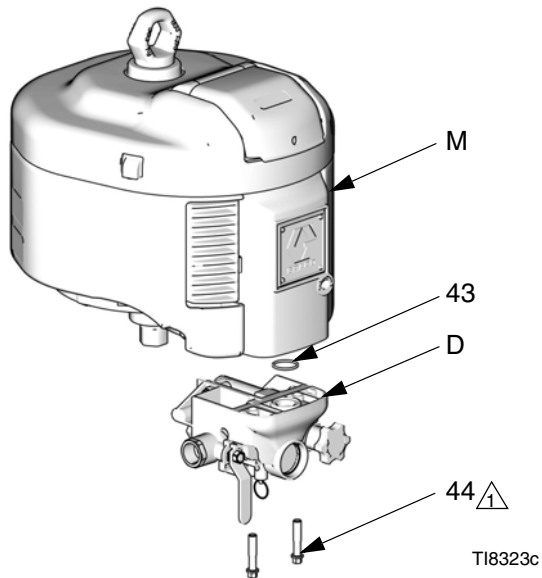

2. Steng sikkerhetsluftventilen (B).

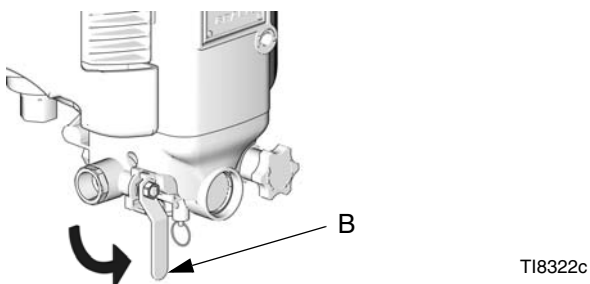

3. Vri luftregulatorknotten (C) helt rundt mot urviseren.

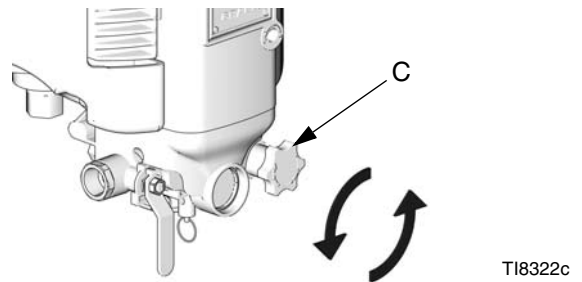

4. Hold den 3/4 npt(f) luftinnløpstilkoblingen (A) med en 1-5/16 tommer skrunøkkel for å unngå at den snurrer mens du forsvarlig kobler til lufttilførselslangen.

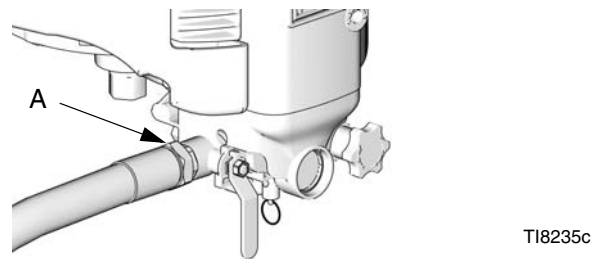

Bruk



Identifikasjon av komponenter

 Luftkontrollmoduler NXT011 og NXT031 (låsbar luftregulator) og NXT021 (ikke-låsende luftregulator) inkluderer luftslangekomponenter i et integrert sett. Se FIG. 1.

Tegnforklaring for FIG. 1

- A Luftinntak, 3/4 npt(f)
- B Sikkerhetsluftventil
- C Luftregulatorens justeringsknott (låsbar og ikke-låsende)
- D Luftrykkmåler
- E Luftfilter (delvis skjult)
- F Sikkerhetsventil

Sikkerhetsluftventil (B)

						
Innestengt luft kan forårsake at pumpen uventet begynner å dreie, og kan resultere i alvorlige skader fra spruting eller bevegelige deler.						

Sikkerhetsluftventilen er nødvendig for at systemet skal kunne avlaste luft som er innestengt mellom systemet og luftmotoren når ventilen er stengt.

Luftregulator (C)

Justerer luftrykket til motoren og væskeutløpstrykket i pumpen. Se på måleinstrumentet (D) for å lese av luftrykket.

Luftfilter (E)

Forhindrer at farlige kontaminerende stoffer går inn i luftkontrollmodulen og luftmotoren.

Sikkerhetsventil (F)

Åpner seg automatisk for å avlaste luftrykket slik at det ikke blir for høyt trykk i pumpen.

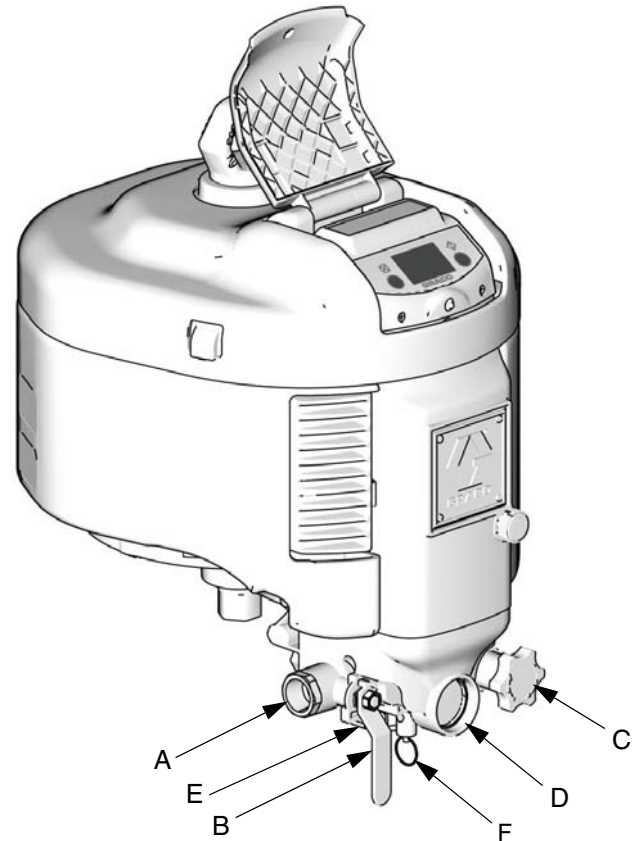

TI8233c

FIG. 1. Luftkontrollmodul montert på en NXT-luftmotor

Forberedelse til bruk

1. Vri luftregulatorknotten (C) helt rundt mot urviseren.

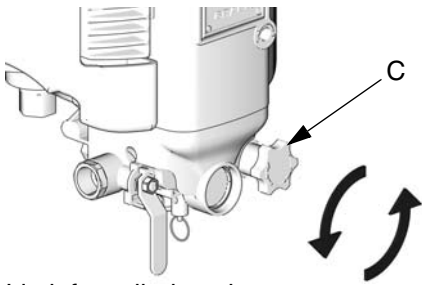

TI8322c

 Litt luftventilering gjennom knottmonteringen (18) er normalt.

2. Åpne sikkerhetsluftventil (B).

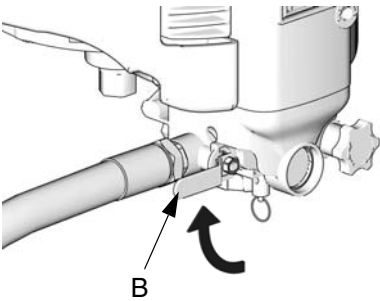

TI8236c

3. Vri luftregulatorknotten (C) med urviseren helt til lufttrykket når ønsket verdi.

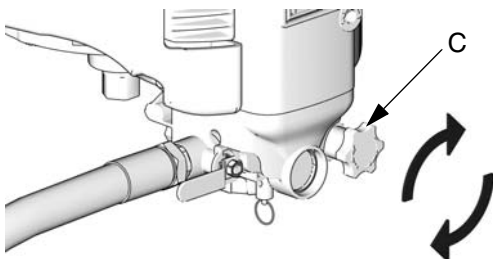

TI8236cb

Låse regulator (kun NXT011 og NXT031)

1. Lås trykkverdien ved å trykke inn knott (C).

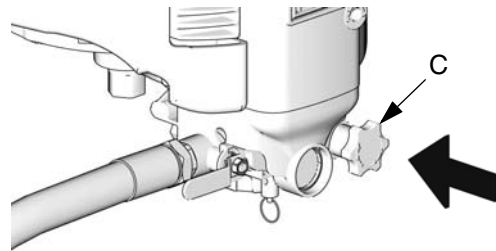

TI8236c

2. Trekk knotten ut for å låse opp, og juster deretter regulatoren til ønsket trykkverdi.

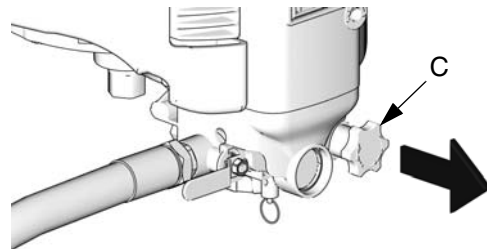

TI8236c



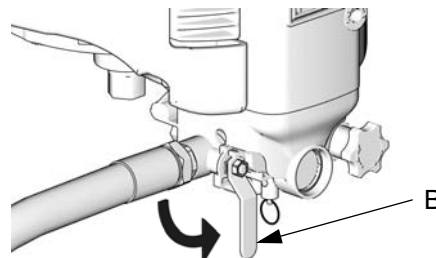

Stans

Steng sikkerhetsluftventilen (B).



TI8235c

Feilsøking

Problem	Årsak	Løsning
Det er for mye luft som lekker fra regulatorhuset, eller måleinstrumentet viser ustabil regulert trykk.	Membran er løs eller slitt (17d).	Stram til huset eller reparer regulator ved bruk av reparasjonssett NXT095. Se side 10.
	Slitt sete (17e) eller ventilkjegle (17f).	Reparer regulator ved bruk av reparasjonssett NXT095. Se side 10.
	Hovedavstandsring eller avtappingsventil er slitt.	Skift ut med avstandsringsett NXT098, side 10.
	Hurtig utløpsventilkjegle (20b) eller sete (20a) er slitt.	Skift ut med reparasjonssett NXT099 for hurtigutløp, side 10.
Luft lekker fra ventilhullet i hurtigutløpet.	Slitt o-ring i ventilkjegle (20c).	Skift ut med reparasjonssett NXT099 for hurtigutløp, side 10.
	Hurtig utløpsventilkjegle (20b) eller sete (20a) er slitt.	Skift ut med reparasjonssett NXT099 for hurtigutløp, side 10.
Luft lekker fra kuleventilens ventileringshull.	Løs innløpstilkobling (32a).	Stram innløpstilkoblingen. Se side 11.
	Slitte ventiltetninger (32b, 32d).	Reparer kuleventil ved bruk av reparasjonssett NXT097. Se side 11.
Regulatoren regulerer ikke trykk.	Slitte o-ringer i avstandsringen eller slitt/ødelagt membran (17d).	   
		<p>Med luft på og sikkerhetsluftventilen (B) åpen, skru løs regulatorhuset (19).</p> <ul style="list-style-type: none"> Hvis trykket faller, er membranen ødelagt. Installer reparasjonssett NXT095, side 10. Hvis luft lekker ut fra nederste åpning, er avstandsringens o-ringer slitte. Installer reparasjonssett NXT098, side 10.
Måleinstrumentet vil ikke gå til 0 når kuleventilen er åpen og knotten er vridd mot urviseren til 0.	Skive (17c) er på feil side av membran (17d).	Flytt skiven (17c) til fjærsiden av membranen.
	Pilotluftsete (17e) er ikke fullstendig innsatt.	Skru pilotluftsete (17e) inn til det er helt innsatt.
	Tetning (3) er for tynn eller ødelagt slik at luft lekker inn i pilotluftkammeret.	Skift ut snegletetning (3). Tetning skal ha en minimal tykkelse på 1,65 mm (0,065 tomme).

Problem	Årsak	Løsning
Manometertrykk overskrider innstilt trykk.	Lekkasje i den bakre avstandsringens (8) o-ring. Dette øker pilotlufttrykket også under sprøyting.	Skift ut avstandsringmontering (8) med avstandsringsett NXT098.
	Lekkasje i den fremre avstandsringens (8) o-ring. Dette øker luftmotortrykket når den kveles.	Skift ut avstandsringmontering (8) med avstandsringsett NXT098.
	Avstandsringmontering (8) er klebrig.	Rengjør og smør avstandsringen (8). Fyll på olje i filterkopp og kjør motoren. Eller sett inn en smøreinnretning i lufttilførselen.
	Tetning (3) lekker.	Skift ut snegletetning (3). Tetning skal ha en minimal tykkelse på 1,65 mm (0,065 tomme).
	Sidehull eller ventil er tett på membranrøret (17d).	Rengjør ventil og sidehull på 0,381 mm (0,015 tomme).
Lufttrykk synker når pumpen sykler.	Luftslangen har for liten innvendig diameter.	Bruk en ID-luftslange på 3/4 tommer.
	Ikke tilstrekkelig med lufttilførsel. (Kontroller måleinstrumentet mellom slange og innløp).	Bruk en større kompressor.
	Luftfilter (6) er tett.	Skift ut luftfilter med sett NXT092. Eller oppgrader til et større vannutskillende filter med et manuelt avløp (NXT094), eller med et automatisk avløp (NXT093). Se Tilbehør (side 13) og håndbok 406659.

Reparasjon

Trykkavlastningsprosedyre

						
Følg Trykkavlastningsprosedyre når du stopper å sprøyte og før rengjøring, kontrollering eller vedlikehold av utstyret.						

1. Steng sikkerhetsluftventilen (B).

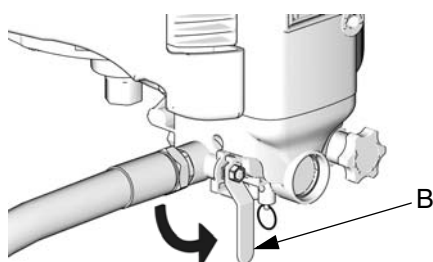

TI8235c

2. Kontroller at måleinstrumentet (D) viser null (0). Hvis det ikke gjør det, trekk i trykkavlastningsringen for å avlaste lufttrykket.

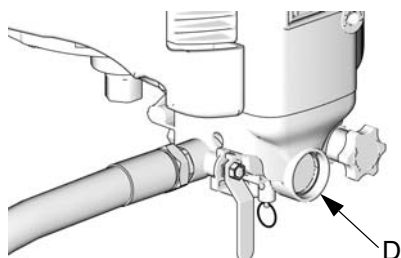

TI8235c

3. Vri luftregulatorknotten (C) helt rundt mot urviseren.

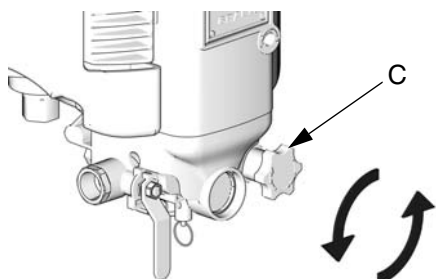

TI8322c

Skifte ut filterelement

1. Avlast trykket, side 9.
2. Ta av filterskålen (E) med en skrunøkkel. Ta ut filterelementet (G).
3. Installer nytt filterelement (G) på bossen i skålen (E). Sett skålen tilbake på plass med en ekstra 1/4 vridning etter at den er festet for hånd.

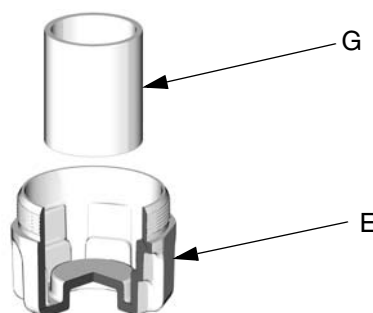

TI8237b

Skifte ut måleinstrument

1. Avlast trykket, side 9.
2. Se **Deler** tegning, side 12. Bruk en 7/16 fastnøkkel på de flate sidene, og skru løs det gamle måleinstrumentet (31).
3. Sett PTFE-tape på gjengene før du installerer nytt måleinstrument.

Reparasjonssett NXT098 for avstandsring

1. Avlast trykket, side 9.
2. Se **Deler** tegning, side 12. Bruk en 1/4 tommers ratsj eller en 3/8 tommers dyp rørpipe­nøkkel og ta ut to skruer (37). Bruk en 3/8 tommers fastnøkkel til å ta av den tredje skruen (37) og ta frontdekselet (5) av husene (1, 2). Ta av fjæren (16).
3. Ta avstandsringsettet (8) ut av huset (1). Bruk en nebbtang til å ta avstandsringsettet forsiktig ut med tuppen av tangen.
4. Rengjør og smør boringen i huset (1).
5. Installere ny avstandsring (8), fjær (16) og o-ring (38).

Reparasjonssett NXT095 for regulator

1. Avlast trykket, side 9.
2. Se **Deler** tegning, side 12. Bruk en 1-3/8 fastnøkkel og skru løs regulatorhuset (19).
3. Ta av justeringsskrue (17a), fjær (17b), glidering (17c), membran (17d) og skive (48).
4. Bruk en #2 stjerneskrutrekker og ta ventilsetet (17e) forsiktig av for å unngå skade på rillene. Ta av ventilenheten (17f) og fjæren (17g).
5. Bruk alle de nye delene i settet. Sett tilbake fjæren (17g), ventilenheten (17f), skiven (48) og ventilsetet (17e). Stram setet forsiktig for å unngå skade på rillene.

6. Bruk ikke smøremiddel på membranens seteområde (17d). Sette tilbake membran, glidering (17c), fjær (17b) og justeringsskrue (17a).

Reparasjonssett NXT099 for hurtigutløp

1. Avlast trykket, side 9.
2. Se **Deler** tegning, side 12. Bruk en 3/8 tommers dyp rørpipe­nøkkel og ta ut de 2 skruene (37). Bruk en 3/8 tommers fastnøkkel til å ta av den tredje skruen (37) og ta frontdekselet (5) av husene (1, 2). Ta av fjæren (16).
3. Ta av setet (20a) med en stor flat skrutrekker. Løsne ventilkjeglen (20b) fra hullet under ventilkjeglen ved å bruke en o-ringpirker eller en sekskantnøkkel.
4. Smør husgjengene godt inn for å unngå å skade o-ring (20c) på den nye ventilkjeglen (20b). Installer ny ventilkjegle med o-ring. Installer nytt sete (20a) til det sitter helt ned og fast i huset.

Reparasjonssett NXT097 for kuleventiltetning

1. Avlast trykket, side 9.
2. Se **Deler** tegning, side 12. Ta av innløpstilkobling (32a) ved bruk av en 1 5/16 tommers skrunøkkel.
3. Se FIG. 2. Flytt håndtaket til en kl. halv-åtte-stilling. Ta av den utvendige tetningen (32b) med en o-ringpirker.
4. Se FIG. 2. Flytt håndtaket til en kl. seks-stilling. Ta ut kule (32c) ved å bruke klebetape. Ta av den innvendige tetningen (32d) med en o-ringpirker.

 Bruk merknader på side 12 som en veiledning når du fullfører trinn 5.

5. Installer ny innvendig tetning (32d). Installer ny kule (32c) med hakket (N) pekende mot fremsiden av modulen, slik at den kobler inn ventilnålen (33). Den flate flekken på kule må peke innover.

6. Installer ny utvendig tetning (32b) og innløpstilkobling (32a). Trekk til med et moment på 56 N•m (500 in-lb).

 Nåltetningskomponentene (32e-32k) trengs ikke å skiftes ut dersom det ikke finnes noen lekkasjer. Skift ut deler som vises på side 12 etter behov.

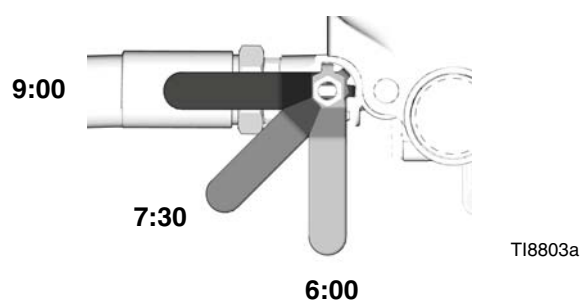
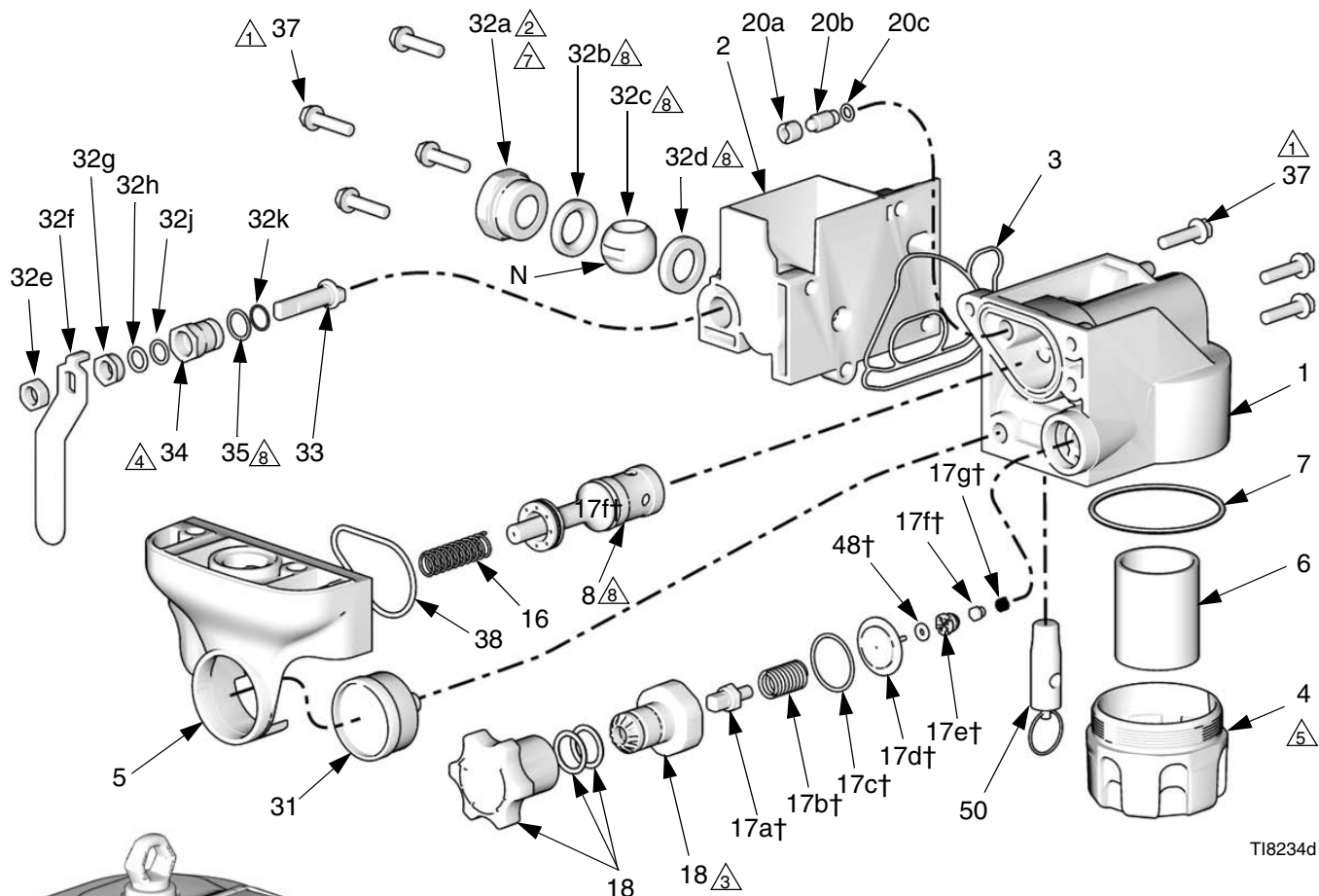

FIG. 2. Stillinger for ventilhåndtak

Deler

NXT011 og NXT031 låsbar integrert luftkontrollmodul

NXT021 Ikke-låsende integrert luftkontrollmodul



- ① Trekk til med et moment på 16 N•m (140 in-lb).
- ② Trekk til med et moment på 56 N•m (500 in-lb).
- ③ Trekk til med et moment på 27 N•m (240 in-lb).
- ④ Trekk til med et moment på 15 N•m (130 in-lb).
- ⑤ Sett skålen tilbake på plass med en ekstra 1/4 vridning etter at den er festet for hånd.
- ⑥ Skruene er selvgjengende. Start med å skru inn for hånd før du bruker et verktøy. Trekk til med et moment på 27,1 N•m (20 ft-lb).
- ⑦ Bruk blått gjengelåstetningsmiddel.
- ⑧ Smør på litium smørefett.

Tilbehør

Ref. nr.	Delenr.	Beskrivelse	Stk.
1	15G298	HUS, høyre	1
2	15G299	HUS, venstre	1
3*	15G439	PAKNING; nitril	1
4	277109	SKÅL, filter	1
5	277107	DEKSEL, front	1
6✓	NXT092	ELEMENT, filter, 40 mikron; pakke med 10	1
7*	103209	O-RING; fluorelastomer	1
8	NXT098	AVSTANDSRING, ventil	1
16	119987	SPRING, compression	1
17†	NXT095	SETT, reparasjon, regulator; inkluderer enheter 17a-17g	1
18	NXT090	KNOTTMONTERING, regulator, låsbar; NXT011 og NXT031	1
	NXT091	KNOTTMONTERING, regulator, ikke-låsende; NXT021	1
20	NXT099	SETT, avtappingsventil; inkluderer enheter 20a-20c	1
31✓	108190	MÅLEINSTRUMENT, trykk, luft	1
32	NXT097	SETT, reparasjon, kuleventil; 3/4 npt(f) innløp; inkluderer enheter 32a-32k	1
33	15F726	NÅL, kuleventil	1
34	15F727	PAKNING, gjenget, kuleventil	1
35*	C20145	O-RING; buna-N	1
37	119426	SKRUE, maskin, sekskantet skivehode, selvgjenget; 1/4-20 x 1 tomme (25 mm)	7
38*	115078	O-RING; nitril	1
43	110782	O-RING; buna-N	1
44	120089	SKRUE; 3/8-16 x 1-3/4 tomme (44 mm)	2
48†	187509	SKIVE, flat	1
50	113498	AVTAPPINGSVENTIL, sikkerhet; 0,76 MPa (7,6 bar, 110 psi); NXT011 og NXT021	1
	108124	AVTAPPINGSVENTIL, sikkerhet; 0,51 MPa (5,1 bar, 75 psi)	1

* Deler som inkluderes i reparasjonsett NXT096 for tetning (kjøpes separat).

✓ Anbefalte reservedeler. Oppbevar dem lett tilgjengelig for å unngå driftsstans.

† Deler som inkluderes i reparasjonssett NXT095 for luftregulator (kjøpes separat).

Sett	Beskrivelse
NXT090	Låsbart knottsett
NXT091	Ikke-låsende knottsett
NXT092	Filterelement, 40 mikron, pakke med 10
NXT093	Vannutskillende filter med automatisk utløp
NXT094	Vannutskillende filter med manuelt utløp
NXT095	Reparasjonssett for regulator
NXT096	Reparasjonssett for tetning
NXT097	Reparasjonssett for kuleventil
NXT098	Avstandsringventilsett
NXT099	Avtappingsventilsett
116635	Utskiftingssett for element. For bruk med settene NXT093 og NXT094.

Koblingsskjema

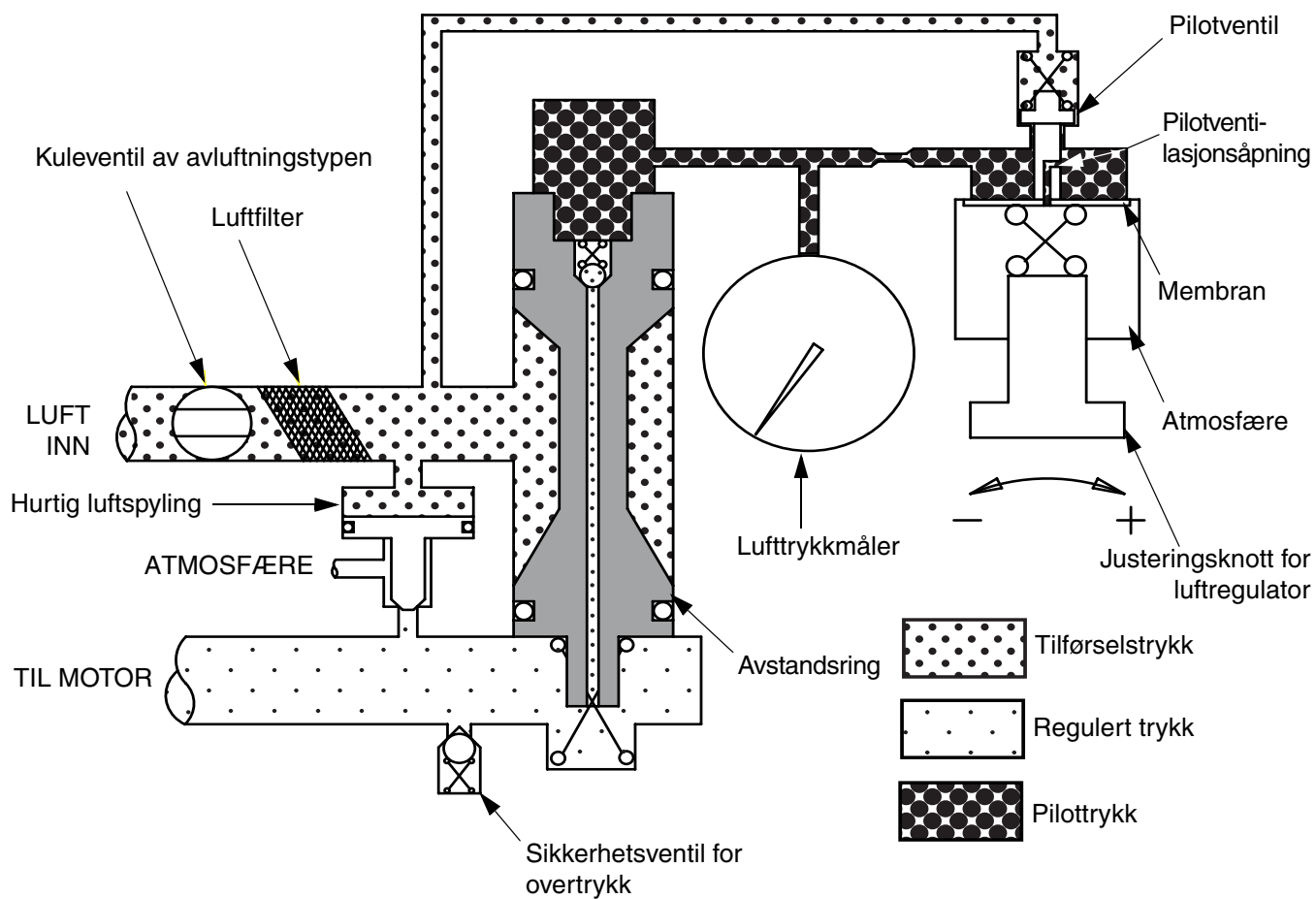

Tekniske data

Maksimalt luftinntakstrykk	0,97 MPa (9,7 bar, 140 psi)
Maksimalt regulert arbeidstrykk	0,69 MPa (6,9 bar, 100 psi)
Maksimal driftstemperatur	140 °F (60 °C)
Luftinntaksstørrelse	3/4 npt(f)
Luftmåleinstrumentets portstørrelse	1/8 npt(m)
Høyde	165 mm (6,5 tommer)
Bredde	171 mm (6,75 tommer)
Dybde	121 mm (4,75 tommer)
Vekt	2,3 kg (5,1 lb)
Konstruksjonsmateriale	Krom, messing, aluminium, acetal, fluorkarbongummi, nylon, nitril gummi, fluorelastomer

Graco standardgaranti

Graco garanterer for alt utstyr som det henvises til i dette dokumentet som er produsert av Graco og bærer dets navn for å være fri for defekter på materiale og utførelse på den salgsdatoen den opprinnelige kjøperen kjøpte utstyret for bruk. Med unntak av noen spesiell, utvidet eller begrenset garanti gitt av Graco, vil Graco, for en tidsperiode på tolv måneder fra salgsdatoen, reparere eller erstatte eventuelle deler av utstyret som avgjøres av Graco å være defekt. Denne garantien gjelder kun når utstyret monteres, drives og vedlikeholdes i samsvar med Gracos skriftlige anbefalinger.

Denne garantien dekker ikke, og Graco skal ikke være ansvarlig for naturlig slitasje, eller eventuelle funksjonsfeil, skader eller slitasje forårsaket av feilaktig montering, feil anvendelse, slitasje, korrosjon, utilstrekkelig eller feilaktig vedlikehold, uaktsomhet, ulykker, modifisering eller utskiftning med komponentdeler som ikke produseres av Graco. Graco skal heller ikke være ansvarlig for funksjonsfeil, skader eller slitasje forårsaket av inkompatibilitet av Graco-utstyr med strukturer, tilbehør, utstyr eller materialer som ikke er levert av Graco, eller feilaktig design, produksjon, montering, drift eller vedlikehold av strukturer, tilbehør, utstyr eller materiale som ikke leveres av Graco.

Denne garantien er under forutsetning av den forhåndsbetalte tilbakeleveransen av utstyret som hevdes å være defekt til en autorisert Graco distributør for verifikasjon av hevdet defekt. Hvis defekten verifiseres, skal Graco reparere eller erstatte eventuelle defektive deler kostnadsfritt. Utstyret leveres tilbake til den opprinnelige kjøperen via forhåndsbetalt transport. Dersom inspeksjon av utstyret ikke viser noen defekter i materiale eller utførelse, skal reparasjoner utføres til en rimelig kostnad, og kostnaden kan inkludere kostnader for deler, arbeid og transport.

DENNE GARANTIE ER EKSKLUSIV, OG ER ISTEDET FOR ALLE ANDRE GARANTIER, UTTRYKT ELLER UNDERFORSTÅTT, INKLUDERT, MEN IKKE BEGRENSET TIL, GARANTI FOR SALGBARHET ELLER GARANTI FOR EGNETHET FOR ET BESTEMT FORMÅL.

Gracos eneste forpliktelse og kjøperens eneste rettsmiddel for ethvert brudd på garantien skal være slik det står angitt ovenfor. Kjøperen samtykker i at ingen andre rettsmidler (inkludert, men ikke begrenset til, tilfeldige skader eller følgeskader for tapt fortjeneste, tapt salg, skade på personer eller eiendom, eller andre tilfeldige eller betydelige tap) skal være tilgjengelig. Enhver sak om brudd på garantien må frembringes innen to (2) år etter salgsdatoen.

GRACO GIR INGEN GARANTI, OG FRASKRIVER SEG ALLE UNDERFORSTÅTTE GARANTIER OM SALGBARHET OG EGNETHET FOR ET BESTEMT FORMÅL, I FORBINDELSE MED TILBEHØR, UTSTYR, MATERIALER ELLER KOMPONENTER SOLGT, MEN IKKE PRODUSERT AV GRACO. Slike gjenstander som selges, men ikke produseres av Graco (f.eks. elektriske motorer, brytere, slanger, etc.), er underlagt garantien, om noen, fra produsenten av gjenstandene. Graco vil gi kjøperen rimelig assistanse med å gjøre eventuelle krav for brudd på disse garantiene.

Ikke i noe tilfelle vil Graco være ansvarlig for indirekte, tilfeldige, spesielle tap eller følgeskader som resulterer fra Gracos leveranse av utstyr i det følgende, eller leveringingen, ytelsen eller bruk av slike produkter eller andre varer som selges hertil, enten på grunn av et brudd på avtalen, brudd på garantien, Gracos uaktsomhet, eller annet.

FOR GRACO CANADA CUSTOMERS

The Parties acknowledge that they have required that the present document, as well as all documents, notices and legal proceedings entered into, given or instituted pursuant hereto or relating directly or indirectly hereto, be drawn up in English. Les parties reconnaissent avoir convenu que la rédaction du présent document sera en Anglais, ainsi que tous documents, avis et procédures judiciaires exécutés, donnés ou intentés, à la suite de ou en rapport, directement ou indirectement, avec les procédures concernées.

Informasjon om Graco

Gå til www.graco.com for den nyeste informasjonen om Gracos produkter.

BESTILL EN ORDRE ved å ta kontakt med din Graco distributør eller ring oss for å finne en distributør i nærheten av deg.

1-800-328-0211 Avgiftsfritt

612-623-6921

612-378-3505 Faks

All skriftlig og visuell data i dette dokumentet reflekterer den nyeste produktinformasjonen tilgjengelig da dokumentet ble publisert. Graco reserverer rettigheten til å foreta endringer når som helst uten forvarsel.

This manual contains Norwegian. MM 311239

Graco Headquarters: Minneapolis

International Offices: Belgium, China, Japan, Korea

GRACO INC. P.O. BOX 1441 MINNEAPOLIS, MN 55440-1441

Copyright 2006, Graco Inc. er ISO 9001-registrert

www.graco.com

Revised 07/2009