

Spruzzatori 833 GH™

GH™ 833 Boya Püskürtme Makinaları

Μηχανήματα Βαφής GH™ 833

GH™ 833 Raspršivači

Equipamentos de pintura GH™ 833

311280F
IT TR EL HR PT

- Utilizzare con rivestimenti e vernici architettonici, rivestimenti per soffitti e rivestimenti substandard -
- Bina Kaplamalarıyla, Boyalarla, Çatı Kaplamalarıyla ve Alt Kaplamalarla Kullanın -
- Για χρήση με αρχιτεκτονικά επιχρίσματα, χρώματα, επιχρίσματα οροφών και επιχρίσματα υπόγειων επιφανειών -
- Koristite s arhitektonskim premazima, bojama, krovnim premazima i premaza za ravnanje -
- Utilização em Demãos Arquitectónicas, Pinturas, Revestimento de Telhados e Revestimentos Subterrâneos -

Pressione massima d'esercizio 27,6 MPa (4000 psi, 275,8 bar) / 4000 psi (27,6 MPa, 275,8 bar) Maksimum Çalışma Basıncı / Μέγιστη Πίεση Εργασίας 4000 psi (27,6 MPa, 275,8 bar) / Maksimalni rad tlak 275,8 bara, 27,6 MPa, (4000 psi) / Pressão de trabalho máxima de 4000 psi (27,6 MPa, 275,8 bar)



Importanti istruzioni per la sicurezza. Leggere tutte le avvertenze e le istruzioni contenute in questo manuale. Conservare queste istruzioni.



Önemli Güvenlik Uyarıları. Bu el kitabındaki bütün uyarı ve talimatları okuyun. Bu talimatları saklayın.



Σημαντικές οδηγίες σχετικά με την ασφάλεια. Διαβάστε όλες τις προειδοποιήσεις και τις οδηγίες του παρόντος εγχειριδίου. Φυλάξτε τις οδηγίες αυτές.



Važne upute o sigurnosti. Pročitajte sva upozorenja i upute u ovom priručniku. Sačuvajte ove upute.



Instruções de segurança importantes. Leia todas as advertências e instruções deste manual. Guarde estas instruções.

Modello / Model / Μοντέλα / Model / Modelo: 249318, 249617, 253471, 253472, 16U287, 16U288, 16V258, 16V260
Manuali correlati / İlgili Kılavuz Kitapçıklar / Σχετικά εγχειρίδια / Povezani priručnici / Manuais associados



311254



311283



311484



311285

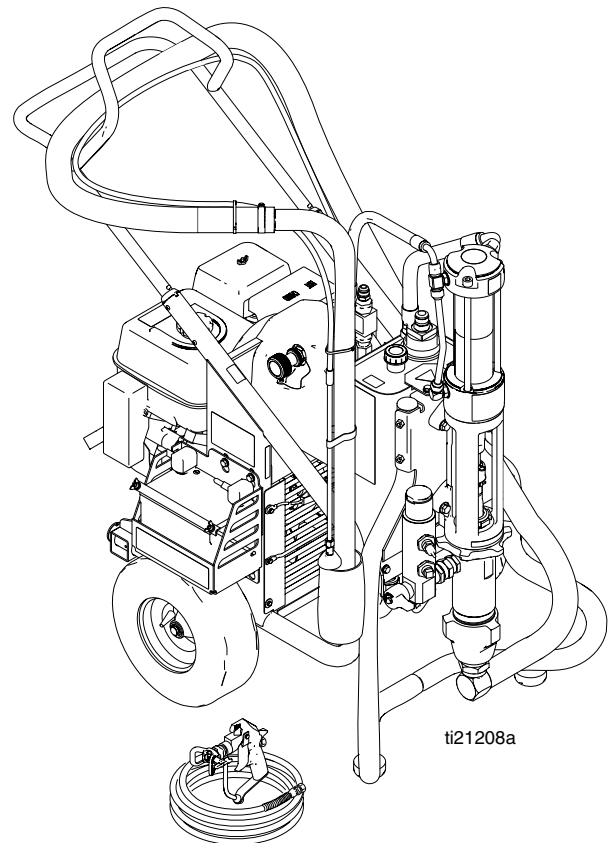

Pericolo

Quelle che seguono sono avvertenze generali correlate all'impostazione, l'utilizzo, la messa a terra, la manutenzione e la riparazione sicura di questa apparecchiatura. Si possono trovare avvertenze aggiuntive e più specifiche nel testo di questo manuale laddove applicabili. I simboli contenuti nel testo di questo manuale fanno riferimento alle avvertenze generali. Quando questi simboli compaiono all'interno del manuale, fare riferimento a queste pagine per una descrizione del pericolo specifico.

 PERICOLO	
	<p>PERICOLO DI INCENDI ED ESPLOSIONI</p> <p>Vapori infiammabili, come il vapore del solvente e delle vernici, nell' area di lavoro possono prendere fuoco o esplodere. Per aiutare a prevenire incendi ed esplosioni:</p> <ul style="list-style-type: none"> • Utilizzare i macchinari sono in aree ben ventilate. • Non riempire il serbatoio di carburante mentre il motore è in funzione o è caldo; spegnere il motore e lasciarlo raffreddare. Il carburante è infiammabile e può accendersi o esplodere se viene versato su superfici calde. • Eliminare tutte le fonti di incendio; come le fiamme pilota, le sigarette, le torce elettriche e le coperture in plastica (pericolo di archi statici). • Mantenere l'area di lavoro libera da materiali di scarto inclusi solventi, stracci e petrolio. • Non collegare o scollegare i cavi di alimentazione né accendere o spegnere gli interruttori delle luci in presenza di fumi infiammabili. • Collegare a terra tutte le apparecchiature nell'area di lavoro. Fare riferimento alle istruzioni sulla Messa a terra. • Utilizzare solo flessibili collegati a terra. • Tenere ferma la pistola su un lato di un secchio collegato a terra quando si attiva nel secchio. • Se vi sono scariche statiche o se si rileva una scossa arrestare immediatamente l'operazione. Non utilizzare questa apparecchiatura fin quando il problema non è stato identificato e corretto. • Tenere un estintore funzionante nell'area di lavoro.
	<p>PERICOLO DI INIEZIONE NELLA PELLE</p> <p>Fluido ad alta pressione dalla pistola, perdite nei flessibili o componenti rotti possono lesionare la pelle. Può sembrare un semplice taglio, ma in realtà è una grave lesione che può portare a un'amputazione. Richiedere trattamento chirurgico immediato.</p> <ul style="list-style-type: none"> • Non puntare mai la pistola verso qualcuno o su una parte del corpo. • Non poggiare la mano o le dita sull'ugello dello spruzzatore. • Non interrompere o deviare perdite con la mano, col corpo, con i guanti o uno straccio. • Non spruzzare senza protezione dell'ugello e protezione del grilletto installate. • Innescare sempre il gancio di sicurezza quando non si spruzza. • Seguire la procedura di decompressione contenuta in questo manuale, quando si smette di spruzzare e prima di pulire, eseguire interventi di manutenzione o di riparazione dell'attrezzatura.
	<p>PERICOLI DA ATTREZZATURE SOTTO PRESSIONE</p> <p>Fluido che esce dalla pistola/valvola di erogazione, perdite o componenti rotti possono spargere fluido negli occhi o sulla pelle e causare gravi lesioni.</p> <ul style="list-style-type: none"> • Seguire la procedura di decompressione contenuta in questo manuale, quando si smette di spruzzare e prima di pulire, eseguire interventi di manutenzione o di riparazione dell'attrezzatura. • Serrare tutti i raccordi del fluido prima di utilizzare l'apparecchiatura. • Controllare quotidianamente i flessibili, i tubi e i raccordi. Riparare o sostituire immediatamente parti usurate o danneggiate.
	<p>PERICOLO DA CONTRACCOLPO</p> <p>Bloccare l'operatore; la pistola può rinculare e causare la caduta e lesioni gravi.</p>

PERICOLO
**PERICOLO DA UTILIZZO ERRATO DELL'ATTREZZATURA**

Un utilizzo improprio può provocare gravi lesioni o addirittura la morte.

- Non mettere in funzione l'unità quando si è affaticati o sotto l'influenza di droghe o di alcol.
- Non eccedere la massima pressione d'esercizio o temperatura del componente con la specifica minima. Fare riferimento ai **Dati tecnici** di tutti manuali delle attrezzature.
- Utilizzare fluido e solventi compatibili con le parti dell'attrezzatura a contatto con il fluido. Vedere **Dati tecnici** in tutti i manuali delle attrezzature. Leggere le avvertenze del produttore del fluido e del solvente. Per informazioni complete sul materiale, richiedere i moduli MSDS al distributore o al rivenditore.
- Verificare quotidianamente l'attrezzatura. Riparare o sostituire immediatamente le parti usurate o danneggiate solo con parti originali del produttore.
- Non alterare o modificare l'attrezzatura.
- Utilizzare l'apparecchiatura solo per gli scopi previsti. Per informazioni, contattare il distributore Graco.
- Disporre i flessibili e i cavi lontano da aree trafficate, spigoli vivi, parti in movimento e superfici calde.
- Non attorcigliare né piegare eccessivamente i flessibili o utilizzare flessibili per tirare l'attrezzatura.
- Tenere bambini e animali lontano dall'area di lavoro.
- Seguire tutte le normative sulla sicurezza applicabili.

**PERICOLO DA PARTI MOBILI**

Le parti mobili possono schiacciare o amputare le dita e altre parti del corpo.

- Tenersi lontani dalle parti in movimento.
- Non azionare l'apparecchiatura senza protezioni.
- L'apparecchiatura sotto pressione può avviarsi inavvertitamente. Prima di eseguire la manutenzione dell'apparecchiatura o di controllarla o spostarla, seguire la **procedura di decompressione** contenuta in questo manuale. Spegnere l'alimentazione o l'alimentazione aria.

**PERICOLO DA PARTI IN ALLUMINIO PRESSURIZZATE**

Nelle attrezzature in alluminio pressurizzate non utilizzare mai 1,1,1-tricloroetano, cloruro di metilene, né altri solventi a base di idrocarburi alogenati o fluidi contenenti tali solventi. L'uso di tali sostanze può causare gravi reazioni chimiche e danni all'attrezzatura e può provocare la morte, gravi lesioni e danni materiali.

**PERICOLO DI RISUCCHIO**

Non mettere le mani vicino all'ingresso del fluido della pompa quando la pompa è in funzione o è sotto pressione. L'aspirazione potente potrebbe causare lesioni grave.

**PERICOLO DI MONOSSIDO DI CARBONIO**

I gas di scarico contengono monossido di carbonio velenoso che è incolore ed inodore. La respirazione di monossido di carbonio può causare il decesso. Non mettere in funzione l'apparecchiatura in un ambiente chiuso.

**PERICOLO DI FUMI O FLUIDI TOSSICI**

Fluidi o fumi tossici possono causare lesioni gravi o mortali se spruzzati negli occhi o sulla pelle, inalati o ingeriti.

- Leggere il foglio dati sulla sicurezza del materiale (MSDS) per documentarsi sui pericoli specifici dei fluidi utilizzati.
- Conservare i fluidi pericolosi in contenitori di tipo approvato e smaltire i fluidi secondo le indicazioni applicabili.

**PERICOLO DI USTIONI**

Le superfici dell'apparecchiatura e il fluido che sono caldi possono diventare incandescenti durante il funzionamento. Per evitare ustioni gravi, non toccare le attrezzature né il fluido quando sono caldi. Attendere fino a quando l'attrezzatura/fluido non si sono raffreddati completamente.







**ATTREZZATURA DI PROTEZIONE PERSONALE**









Indossare una protezione adeguata durante il funzionamento, la manutenzione o quando si è in area di lavoro del macchinario per proteggersi dal pericolo di lesioni gravi: lesioni agli occhi; inalazione di fumi tossici, ustioni e perdita dell'udito. L'apparecchiatura di protezione include ma non è limitata a:

- Occhiali protettivi
- Indumenti e un respiratore come raccomandato dal produttore del fluido e del solvente
- Guanti
- Protezione auricolare

Uyarı





Aşağıdaki uyarı bu cihazın güvenli kurulumu, kullanımı, topraklanması, bakımı ve onarımı ile ilgili genel bir uyarıdır. İlave olarak, eğer mevcutsa, daha spesifik uyarılar bu el kitabının metninde bulunabilir. El kitabı metninde yer alan semboller bu genel uyarılarla ilgilidir. Bu sembolleri el kitabında gördüğünüzde, spesifik tehlikenin tanımı için bu sayfaları yeniden okuyun.









 UYARI	
	<p>YANGIN VE PATLAMA TEHLİKESİ</p> <p>Çalışma alanındaki solvent veya boya buharı gibi yanıcı buharlar alev alabilir veya patlayabilir. Yangın ve patlama tehlikesini engellemek için aşağıdaki önlemleri alınız:</p> <ul style="list-style-type: none"> • Cihazı sadece iyi havalandırılmış alanlarda kullanın. • Motor sıcakken veya çalışırken yakıt deposunu doldurmayın. Yakıt yanıcıdır ve sıcak bir yüzeye döküldüğünde alev alabilir veya patlayabilir. • Sigara, taşınabilir elektrikli lambalar, yere serilen naylon türü örtüler (potansiyel statik elektrik kaynağı olmasından dolayı) gibi ateşlemeye sebep olabilecek tüm etkenleri uygulama sahasından kaldırın. • Çalışma alanını solvent, paçavra ve benzin dahil her türlü atıktan temizleyin. • Ortamda yanıcı buharlar varsa prize fiş takmayın/prizden fiş çıkarmayın ve cihazı ve ışıkları açmayın/kapatmayın. • Çalışma alanındaki tüm cihazları topraklayın. Bakınız Topraklama talimatları. • Yalnızca topraklanmış hortumları kullanın. • Kovanın içine tetikleme yaparken, tabancayı topraklanmış metal kovanın kenarında sıkıca tutun. • Statik kıvılcım oluştursa veya elektrik çarpması hissederseniz, çalışmayı derhal durdurun. Sebebinin ne olduğunu bulmadan ve sorunu çözmeden cihazı kullanmayın. • Çalışma alanında sağlam bir yangın söndürücü bulundurun.
 	<p>DERİYE FIŞKIRMA TEHLİKESİ</p> <p>Tabancadan, hortumdaki deliklerden veya delinmiş parçalardan fişkıran sıvı, deriyi keserek içine nüfuz eder. Bu basit bir kesik olarak görünebilir, ancak daha sonra uzvun operasyon ile kesilmesine yol açabilecek ciddi bir yaralanmadır. Derhal cerrahi yardım alın.</p> <ul style="list-style-type: none"> • Boya tabancasını bir başkasına veya vücudunuzun herhangi bir uzvuna doğrultmayın. • Püskürtme başlığına elinizi koymayın. • Sızıntıları eliniz, vücudunuz, eldiven veya bez parçasıyla durdurmaya veya saptırmaya çalışmayın. • Kelebek veya tetik emniyeti olmadan püskürtme yapmayınız. • Püskürtme yapmadığınız zamanlarda tabancanın emniyet kilidini kapalı tutun. • Püskürtme işlemini bitirdiğinizde ve cihazınızda temizlik, kontrol veya bakım yaptığınızda bu kılavuzda yer alan Basınç Tahliye Prosedürünü uygulayın.
	<p>BASINÇLI CİHAZ TEHLİKESİ</p> <p>Tabancadan veya dağıtım valfinden çıkan sıvılar ve sızıntılar deriye veya göze sıçrayarak yaralanmalara neden olabilir.</p> <ul style="list-style-type: none"> • Püskürtme işlemini bitirdiğinizde ve cihazınızda temizlik, kontrol veya bakım yaptığınızda bu kılavuzda yer alan Basınç Tahliye Prosedürünü uygulayın. • Cihazı çalıştırmadan önce tüm akışkan bağlantılarını sıkıştırın. • Hortumları, boruları ve bağlantıları her gün kontrol edin. Aşınmış veya hasarlı parçaları hemen değiştirin.
	<p>GERİ TEPME TEHLİKESİ</p> <p>Kendinizi hazırlayın; tabanca tetiklendiğinde geri tepebilir ve düşmenize ve ciddi yaralanmalara sebep olabilir.</p>

 UYARI	
	<p>CİHAZIN HATALI KULLANIMININ YARATACAĞI TEHLİKELER</p> <p>Cihazın hatalı kullanımı ciddi yaralanmalara ve ölüme yol açabilir.</p> <ul style="list-style-type: none"> • Yorgun olduğunuzda veya uyuşturucu veya alkolün etkisi altındayken bu cihazı kullanmayın. • En düşük değere sahip sistem elemanının maksimum çalışma basıncını veya nominal ısı değerini aşmayın. Cihazın tüm el kitaplarındaki Teknik Verilere bakın. • Cihazın ıslak parçalarıyla uyumlu sıvı ve solventler kullanın. Tüm cihaz el kitaplarında yer alan Teknik Veriler'e bakın. Sıvı ve solvent üreticilerinin uyarılarını okuyun. Malzemeniz hakkında tam olarak bilgi edinmek için, bayinize veya perakendecinizden MSDS formlarını isteyiniz. • Cihazı günlük kontrol edin. Aşınmış veya hasarlı parçaları sadece orijinal Üreticinin yedek parçalarını kullanarak hemen onarın veya değiştirin. • Cihazda değişiklik veya modifikasyon yapmayın. • Cihazı sadece amacına uygun olarak kullanın. Bilgi için Graco bayinizi arayın. • Hortumları ve kabloları sıkışık bölgelerden, keskin kenarlardan, hareketli parçalardan ve sıcak yüzeylerden uzak tutun. • Hortumları aşırı bükmeyin veya cihazı çekmek için hortumları kullanmayın. • Çocukları ve hayvanları çalışma alanından uzak tutun. • Tüm ilgili emniyet mevzuatına uyun.
	<p>HAREKET EDEN PARÇA TEHLİKESİ</p> <p>Hareket eden parçalar parmaklarınıza veya vücudunuzun diğer uzuvlarına zarar verebilir veya koparabilir.</p> <ul style="list-style-type: none"> • Hareket eden parçalardan uzak durun. • Koruyucu giysiler veya donanım olmadan cihazı kullanmayın. • Basınç altındaki cihaz aniden çalışmaya başlayabilir. Cihazı kontrol etmeden, taşımadan veya bakımını yapmadan önce bu el kitabında yer alan Basınç Tahliye Prosedürü'nü okuyun. Cihazı fişten çekin veya hava tedarikini kesin.
	<p>BASINÇ ALTINDAKİ ALÜMİNYUM PARÇA TEHLİKESİ</p> <p>Basınç altında çalışan alüminyum cihazlarda 1,1,1-trikloroetan, metilen klorür, diğer halojene hidrokarbon solventleri veya bu tür solventleri içeren sıvılar kullanmayın. Bu tür kullanım ciddi kimyasal reaksiyona ve cihazın delinmesine sebep olarak ölüme, ciddi yaralanmalara ve maddi hasara yol açabilir.</p>
	<p>EMME TEHLİKESİ</p> <p>Pompa çalışırken veya basınç altındayken asla elinizi pompa sıvı girişi yakınında bir yere koymayın. Güçlü emme kuvveti ciddi yaralanmalara sebep olabilir.</p>
	<p>KARBON MONOKSİT TEHLİKESİ</p> <p>Egzoz rensiz ve kokusuz olan zehirleyici karbon monoksit gazını içerir. Karbon monoksit solumak ölüme sebep olabilir. Kapalı bir alanda makineyi çalıştırmayın.</p>
	<p>TOKSİK SIVI VEYA BUHAR TEHLİKESİ</p> <p>Toksik akışkan veya buharlar eğer gözlerle temas eder, solunumla alınır veya yutulursa ciddi yaralanma veya ölümlere yol açabilir.</p> <ul style="list-style-type: none"> • Kullandığınız sıvının yaratabileceği tehlikeler hakkında bilgi edinmek için sıvıyı üreten firmanın uyarılarını (MSDS) okuyun. • Tehlikeli sıvıları uygunluğu onaylanmış bir kapta saklayın ve bu sıvıları ilgili kurallara uygun şekilde çöpe dökün.
	<p>YANIK TEHLİKESİ</p> <p>Cihaz yüzeyleri ve ısınan sıvı çalışma sırasında çok sıcak olabilir. Ciddi yanıklara engel olmak için, sıcak sıvılara veya cihaza dokunmayın. Cihaz/sıvı tamamen soğuyana kadar bekleyin.</p>
	<p>KİŞİSEL KORUYUCU DONANIM</p> <p>Cihazı kullanırken, bakımını yaparken veya cihazın çalışma alanındayken; göz yaralanması, zehirleyici buharların solunması, yanıklar ve işitme kaybı gibi ciddi zararlara engel olmak için koruyucu giysiler giymelisiniz. Bu donanım, aşağıdakilerle sınırlı kalmamakla birlikte şunları içerir:</p> <ul style="list-style-type: none"> • Koruyucu gözlük • Akışkan ve solvent üreticileri tarafından tavsiye edilen giysi ve maske • Eldiven • Kulaklık

Προειδοποίηση









Ακολουθούν γενικές προειδοποιήσεις σχετικά με την ασφαλή ρύθμιση, χρήση, γείωση, συντήρηση και επισκευή του παρόντος εξοπλισμού. Στο κείμενο του εγχειριδίου καθώς και όπου αρμόζει, ενδέχεται να υπάρχουν επιπρόσθετες και ειδικότερες προειδοποιήσεις. Τα σύμβολα που εμφανίζονται στο κυρίως κείμενο του εγχειριδίου αναφέρονται στις εν λόγω προειδοποιήσεις. Όταν τα σύμβολα αυτά εμφανίζονται στο εγχειρίδιο, ανατρέξτε σε αυτές τις σελίδες για να ενημερωθείτε σχετικά με τους συγκεκριμένους κινδύνους που αντιστοιχούν σε αυτά.

 ΠΡΟΕΙΔΟΠΟΙΗΣΗ	
	<p>ΚΙΝΔΥΝΟΣ ΦΩΤΙΑΣ ΚΑΙ ΕΚΡΗΞΗΣ</p> <p>Οι εύφλεκτες αναθυμιάσεις, όπως οι αναθυμιάσεις διαλυτών και χρωμάτων, στον χώρο εργασίας μπορεί να αναφλεγούν ή να προκαλέσουν έκρηξη. Για να αποτρέψετε το ενδεχόμενο φωτιάς ή έκρηξης:</p> <ul style="list-style-type: none"> Χρησιμοποιείτε τον εξοπλισμό μόνο σε καλά αεριζόμενο χώρο. Μη γεμίζετε τη δεξαμενή καυσίμων ενόσω ο κινητήρας βρίσκεται σε λειτουργία ή είναι ζεστός. Κλείστε τον κινητήρα και αφήστε τον να κρυώσει. Τα καύσιμα είναι εύφλεκτα και, εάν χυθούν σε θερμή επιφάνεια, υπάρχει κίνδυνος ανάφλεξης ή έκρηξης. Εξουδετερώνετε όλες τις πηγές ανάφλεξης, όπως λυχνίες καθοδήγησης, τσιγάρα, φορητούς ηλεκτρικούς λαμπτήρες και πλαστικά υφάσματα (ενδεχόμενο δημιουργίας στατικών τόξων). Απομακρύνετε από το χώρο εργασίας όλα τα υπολείμματα, συμπεριλαμβανομένων των υπολειμμάτων διαλύτη, υφασμάτων και βενζίνης. Μην συνδέετε ή αποσυνδέετε καλώδια παροχής ισχύος, και μην ανοιγοκλείνετε διακόπτες όταν υπάρχουν εύφλεκτες αναθυμιάσεις. Γειώστε όλες τις συσκευές στον χώρο εργασίας. Βλ. οδηγίες Γείωσης. Χρησιμοποιείτε μόνο γειωμένους ελαστικούς σωλήνες. Όταν πιέζετε τη σκανδάλη σηματοδοτώντας το δοχείο, κρατάτε το πιστόλι σταθερά στο πλάι του γειωμένου δοχείου. Εάν παρατηρήσετε σπινθηρισμό από στατικό ηλεκτρισμό ή νοιώσετε να σας διαπερνά ηλεκτρικό ρεύμα, διακόψτε τη λειτουργία αμέσως. Μην χρησιμοποιείτε τον εξοπλισμό έως ότου εντοπίσετε και αποκαταστήσετε το πρόβλημα. Στον χώρο εργασίας πρέπει να υπάρχει πυροσβεστήρας που να είναι σε κατάσταση λειτουργίας.
	<p>ΚΙΝΔΥΝΟΣ ΤΡΑΥΜΑΤΙΣΜΟΥ ΑΠΟ ΕΓΧΥΣΗ</p> <p>Το ρευστό υψηλής πίεσης από το πιστόλι, τον ελαστικό σωλήνα ή τα θραυσμένα εξαρτήματα διαπερνούν το δέρμα. Μπορεί το τραύμα να μοιάζει με απλό κόψιμο, αλλά πρόκειται για σοβαρό τραυματισμό ο οποίος ενδέχεται να καταλήξει σε ακρωτηριασμό. Καλέστε άμεσα ιατρική βοήθεια.</p> <ul style="list-style-type: none"> Μη σημαδεύετε ποτέ με το πιστόλι βαφής άτομα ή μέρη του σώματος. Μην βάζετε τα χέρια ή τα δάχτυλά σας μπροστά από το μπεκ βαφής. Μην χρησιμοποιείτε τα χέρια, το σώμα, τα γάντια σας ή κάποιο ύφασμα για τη διακοπή ή την εκτροπή τυχόν διαρροής. Μην βάφετε χωρίς προφυλακτήρα μπεκ και χωρίς προφυλακτήρα σκανδάλης. Όταν δεν χρησιμοποιείτε το μηχάνημα βαφής, ασφαλίστε τη σκανδάλη. Εκτελείτε τη Διαδικασία Εκτόνωσης της Πίεσης που περιγράφεται στο εγχειρίδιο όταν διακόπτετε τη βαφή και πριν προβείτε σε έκπλυση, έλεγχο ή συντήρηση του εξοπλισμού.
	<p>ΚΙΝΔΥΝΟΣ ΕΞΟΠΛΙΣΜΟΥ ΥΠΟ ΠΙΕΣΗ</p> <p>Τυχόν εκτόξευση ρευστού στα μάτια ή το δέρμα από το πιστόλι/βαλβίδα διανομής, ή λόγω διαρροής ή σπασμένων εξαρτημάτων, ενδέχεται να προκαλέσει σοβαρό τραυματισμό.</p> <ul style="list-style-type: none"> Εκτελείτε τη Διαδικασία Εκτόνωσης της Πίεσης που περιγράφεται στο εγχειρίδιο όταν διακόπτετε τη βαφή και πριν προβείτε σε έκπλυση, έλεγχο ή συντήρηση του εξοπλισμού. Προτού να προβείτε σε λειτουργία του εξοπλισμού, σφίξτε όλες τις συνδέσεις των σωλήνων παροχής ρευστού. Ελέγχετε τους ελαστικούς σωλήνες, τους αγωγούς και τις ζεύξεις καθημερινά. Φροντίζετε για την άμεση αντικατάσταση οιασδήποτε εξαρτημάτων φέρουν φθορές ή βλάβες.
	<p>ΚΙΝΔΥΝΟΣ ΟΠΙΣΘΟΔΡΟΜΗΣΗΣ</p> <p>Προσοχή: με το πάτημα της σκανδάλης υπάρχει πιθανότητα οπισθοδρόμηση του πιστολιού προς τα πίσω, με κίνδυνο να πέσετε και να τραυματιστείτε σοβαρά.</p>

 ΠΡΟΕΙΔΟΠΟΙΗΣΗ	
	<p>ΚΙΝΔΥΝΟΣ ΑΠΟ ΕΣΦΑΛΜΕΝΟ ΧΕΙΡΙΣΜΟ ΤΟΥ ΕΞΟΠΛΙΣΜΟΥ Τυχόν εσφαλμένος χειρισμός του εξοπλισμού μπορεί να προκαλέσει τον θάνατο ή σοβαρό τραυματισμό.</p> <ul style="list-style-type: none"> Μην χρησιμοποιείτε τη μονάδα όταν είστε κουρασμένοι ή όταν βρίσκεστε υπό την επήρεια ναρκωτικών ουσιών ή αλκοόλ. Μην υπερβαίνετε τη μέγιστη πίεση λειτουργίας ή την ονομαστική θερμοκρασία του εξαρτήματος με τη χαμηλότερη ονομαστική τιμή. Βλέπε Τεχνικά Στοιχεία σε όλα τα σχετικά εγχειρίδια. Χρησιμοποιείτε ρευστά και διαλύτες συμβατά με τα διαβρεχόμενα εξαρτήματα του εξοπλισμού. Ανατρέξτε στο τμήμα Τεχνικά Στοιχεία όλων των σχετικών εγχειριδίων. Διαβάστε τις προειδοποιήσεις των κατασκευαστών του ρευστού και του διαλύτη. Για λεπτομερείς πληροφορίες σχετικά με το υλικό που έχετε στη διάθεσή σας, ζητήστε τα έντυπα MSDS (Δελτίο Στοιχείων Ασφαλείας Υλικών) από τον διανομέα ή το κατάστημα πώλησης του υλικού. Ελέγχετε τον εξοπλισμό καθημερινά. Φροντίζετε για την άμεση επισκευή ή αντικατάσταση οιασδήποτε εξαρτημάτων που φέρουν φθορές ή βλάβες, χρησιμοποιώντας μόνο γνήσια ανταλλακτικά του κατασκευαστή. Μην επιφέρετε μετατροπές ή τροποποιήσεις στον εξοπλισμό. Χρησιμοποιείτε τον εξοπλισμό μόνο για τη χρήση για την οποία προορίζεται. Για περισσότερες πληροφορίες, καλέστε τον αντιπρόσωπο της Graco. Φροντίστε ώστε οι ελαστικοί σωλήνες και τα καλώδια να μην διέρχονται από περιοχές κίνησης και να μην έρχονται σε επαφή με αιχμηρές άκρες, κινητά μέρη και θερμές επιφάνειες. Μην συστρέψετε και μην λυγίζετε πολύ τους ελαστικούς σωλήνες ούτε να χρησιμοποιείτε τους ελαστικούς σωλήνες για να σύρετε τον εξοπλισμό. Κρατήστε τα παιδιά και τα ζώα μακριά από τον χώρο εργασίας. Τηρείτε όλους τους ισχύοντες κανονισμούς ασφαλείας.
	<p>ΚΙΝΔΥΝΟΣ ΑΠΟ ΤΑ ΚΙΝΗΤΑ ΜΕΡΗ Τα δάχτυλα ή άλλα μέρη του σώματος μπορεί να πιαστούν ή να ακρωτηριαστούν από τα κινητά μέρη.</p> <ul style="list-style-type: none"> Αποφεύγετε την επαφή με κινητά μέρη. Μην χειρίζεστε τον εξοπλισμό όταν οι προστατευτικοί προφυλακτήρες ή τα καλύμματα έχουν αφαιρεθεί. Εξοπλισμός ο οποίος βρίσκεται υπό πίεση ενδέχεται να τεθεί σε λειτουργία χωρίς προειδοποίηση. Πριν να ελέγξετε, μετακινήσετε ή συντηρήσετε τον εξοπλισμό, ακολουθήστε τη Διαδικασία Εκτόνωσης Πίεσης που περιγράφεται στο παρόν εγχειρίδιο. Αποσυνδέετε τον εξοπλισμό από το ρεύμα ή την παροχή αέρα.
	<p>ΚΙΝΔΥΝΟΣ ΑΠΟ ΕΞΑΡΤΗΜΑΤΑ ΑΛΟΥΜΙΝΙΟΥ ΠΟΥ ΒΡΙΣΚΟΝΤΑΙ ΥΠΟ ΠΙΕΣΗ Μην χρησιμοποιείτε 1,1,1-τριχλωροεθάνιο, χλωριούχο μεθυλένιο, άλλους διαλύτες αλογονωμένου υδρογονάνθρακα ή ρευστά που περιέχουν τέτοιους διαλύτες στον παρόντα ή σε άλλο εξοπλισμό αλουμινίου ο οποίος βρίσκεται υπό πίεση. Σε αντίθετη περίπτωση, ενδέχεται να προκληθεί επικίνδυνη χημική αντίδραση και θραύση του εξοπλισμού δυνάμενη να προκαλέσει θάνατο, σοβαρό τραυματισμό και υλικές ζημιές.</p>
	<p>ΚΙΝΔΥΝΟΣ ΑΝΑΡΡΟΦΗΣΗΣ Μην πλησιάζετε ποτέ τα χέρια σας στην είσοδο ρευστού της αντλίας ενόσω η αντλία βρίσκεται σε λειτουργία ή υπό πίεση. Υπάρχει κίνδυνος σοβαρού τραυματισμού από την ισχυρή αναρρόφηση.</p>
	<p>ΚΙΝΔΥΝΟΣ ΑΠΟ ΤΟ ΜΟΝΟΞΕΙΔΙΟ ΤΟΥ ΑΝΘΡΑΚΑ Ο αέρας εξαγωγής περιέχει δηλητηριώδες μονοξείδιο του άνθρακα το οποίο είναι άχρωμο και άοσμο. Η εισπνοή μονοξειδίου του άνθρακα μπορεί να αποβεί μοιραία. Μην χειρίζεστε τον παρόντα εξοπλισμό σε κλειστό χώρο.</p>
	<p>ΚΙΝΔΥΝΟΣ ΑΠΟ ΤΟΞΙΚΑ ΡΕΥΣΤΑ Ή ΑΝΑΘΥΜΙΑΣΕΙΣ Υπάρχει κίνδυνος σοβαρού τραυματισμού ή θανάτου σε περίπτωση επαφής των τοξικών ρευστών ή των αναθυμιάσεων με τα μάτια ή το δέρμα ή σε περίπτωση εισπνοής ή κατάποσής τους.</p> <ul style="list-style-type: none"> Διαβάστε MSDS (Δελτίο Στοιχείων Ασφαλείας Υλικών) για να ενημερωθείτε σχετικά με τους συγκεκριμένους κινδύνους από τα ρευστά που χρησιμοποιείτε. Αποθηκεύετε το επικίνδυνο ρευστό σε εγκεκριμένα δοχεία και φροντίζετε για την απόρριψή του σύμφωνα με τις ισχύουσες οδηγίες.
	<p>ΚΙΝΔΥΝΟΣ ΕΓΚΑΥΜΑΤΩΝ Οι θερμαινόμενες επιφάνειες του εξοπλισμού και τα ρευστά που περιέχει μπορεί να αναπτύξουν πολύ υψηλή θερμοκρασία κατά τη λειτουργία του. Προς αποφυγή σοβαρών εγκαυμάτων, μην αγγίζετε τα καυτά ρευστά του εξοπλισμού. Περιμένετε έως ότου ο εξοπλισμός και τα ρευστά κρυώσουν εντελώς.</p>
	<p>ΑΤΟΜΙΚΟΣ ΠΡΟΣΤΑΤΕΥΤΙΚΟΣ ΕΞΟΠΛΙΣΜΟΣ Όταν χειρίζεστε, συντηρείτε ή βρίσκεστε στον χώρο χειρισμού του εξοπλισμού, πρέπει να φοράτε κατάλληλο προστατευτικό εξοπλισμό που σας προφυλάσσει από το ενδεχόμενο σοβαρού τραυματισμού, συμπεριλαμβανομένων του τραυματισμού στα μάτια, της εισπνοής τοξικών αναθυμιάσεων, των εγκαυμάτων και της απώλειας ακοής. Ο εν λόγω εξοπλισμός περιλαμβάνει, μεταξύ άλλων:</p> <ul style="list-style-type: none"> Προστατευτικά για τα μάτια Ρουχισμό και αναπνευστήρα σύμφωνα με τις συστάσεις του κατασκευαστή του ρευστού και του διαλύτη Γάντια Ωτοασπίδες

Upozorenje









U nastavku slijede opća upozorenja koja se odnose na sigurnu pripremu, korištenje, uzemljavanje, održavanje i popravak ovog uređaja. Dodatna, detaljnija upozorenja možete naći na odgovarajućim mjestima u okviru ovog priručnika. Znakovi koji se pojavljuju u priručniku upućuju na ova opća upozorenja. Kad se ti znakovi pojave na nekom mjestu u priručniku, vratite se na ove stranice kako biste proučili opis posebnih upozorenja.

 UPOZORENJE	
  	<p>OPASNOST OD POŽARA I EKSPLOZIJE</p> <p>Zapaljive pare poput para od razrjeđivača i boja u području rada mogu se zapaliti ili eksplodirati. Kako biste spriječili požar i eksploziju:</p> <ul style="list-style-type: none"> • Opremu koristite samo u dobro zračenim prostorima. • Nemojte puniti spremnik za gorivo dok motor radi ili je vruć; isključite motor i ostavite ga da se ohladi. Gorivo je zapaljivo i može se zapaliti ili eksplodirati ako se prolije po vrućoj površini. • Uklonite sve izvore zapaljenja; primjerice plinski žižak, cigarete, prijenosne električne svjetiljke i plastične tkanine (mogući statični elektricitet). • Radno okruženje držite čistim od krhotina, uključujući razrjeđivač, krpe i benzin. • Kad u prostoru postoje zapaljive pare, nemojte uključivati u utičnicu ili isključivati iz utičnice žice za električnu struju ni uključivati ili isključivati sklopke za svjetlo. • Uzemljite svu opremu u radnoj okolini. Pogledajte Upute za uzemljavanje. • Koristite samo uzemljene cijevi. • Pištolj čvrsto držite uza stranu uzemljene posude prilikom aktiviranja u posudu. • Ako primijetite statičko iskrenje ili osjetite udar, odmah prekinite rad. Nemojte nastaviti koristiti opremu dok ne utvrdite i ispravite problem. • U radnom okruženju držite ispravni uređaj za gašenje požara.
 	<p>OPASNOST OD UBRIZGAVANJA U KOŽU</p> <p>Tekućina pod visokim pritiskom iz pištolja, curenje cijevi ili puknuti dijelovi probit će kožu. To može izgledati kao obična porezotina, ali je riječ o ozbiljnoj ozljedi koja može rezultirati amputacijom uda. Smjesta potražite liječničku pomoć.</p> <ul style="list-style-type: none"> • Pištolj nemojte uperiti u osobu niti u bilo koji dio tijela. • Ne stavljajte ruku iznad mlaznice. • Ne zaustavljajte i ne prigušujte curenje rukom, tijelom, rukavicom ili krpom. • Ne obavljajte raspršivanje bez ugrađenog štitnika mlaznice i otponca. • Kad ne obavljate raspršivanje, koristite sigurnosnu blokadu otponca. • Slijedite Postupak za smanjenje pritiska iz ovog priručnika kad prestajete obavljati raspršivanje i prije čišćenja, provjere ili servisiranja opreme.
	<p>OPASNOST OD UREĐAJA POD PRITISKOM</p> <p>Tekućina pod visokim pritiskom iz pištolja/ventila za doziranje, curenje ili puknuti dijelovi mogu zapljusnuti oči ili kožu i prouzročiti ozbiljnu ozljedu.</p> <ul style="list-style-type: none"> • Slijedite Postupak za smanjenje pritiska iz ovog priručnika kad prestajete obavljati raspršivanje i prije čišćenja, provjere ili servisiranja opreme. • Zategnite sve spojeve za tekućinu prije rada na uređaju. • Svakodnevno provjeravajte cijevi, cjevčice i brtve. Odmah zamijenite istrošene ili uništene dijelove.
	<p>OPASNOST OD TRZAJA</p> <p>Poduprite se; pištolje može trznuti kad ga aktivirate te vas srušiti, što može prouzročiti ozbiljne ozljede.</p>

 UPOZORENJE	
	<p>OPASNOST OD POGREŠNE UPORABE UREĐAJA</p> <p>Pogrešna uporaba može uzrokovati smrt ili ozbiljne povrede.</p> <ul style="list-style-type: none"> • Ne koristite uređaj kad ste umorni ili pod utjecajem droga ili alkohola. • Nemojte prijeći vrijednost maksimalnog radnog tlaka ili dopuštene temperaturne vrijednosti onog dijela koji ima najnižu temperaturnu vrijednost. Pogledajte odjeljak Tehnički podaci u svim priručnicima uređaja. • Koristite tekućine i razrjeđivače koji su kompatibilni s dijelovima uređaja koje se može močiti. Pogledajte odjeljak Tehnički podaci u svim priručnicima uređaja. Pročitajte upozorenja proizvođača tekućine i razrjeđivača. Za potpune obavijesti o tvari zatražite sigurnosne obrasce (MSDS) od distributera ili prodavača. • Svakodnevno provjeravajte uređaj. Odmah popravite ili zamijenite istrošene ili uništene dijelove samo originalnim zamjenskim dijelovima proizvođača. • Opremu nemojte mijenjati ili modificirati. • Opremu koristite samo u svrhu za koju je namijenjena. Za dodatne obavijesti obratite se svom distributeru Graco uređaja. • Cijevi i kablove provedite podalje od prometnih površina, oštih rubova, pomičnih dijelova i vrućih površina. • Cijevi nemojte plesti ili savijati ili ih koristiti za povlačenje uređaja. • Djecu i životinje držite dalje od radnog prostora. • Poštujte sve primjenjive sigurnosne propise.
	<p>OPASNOST OD DIJELOVA U POKRETU</p> <p>Dijelovi u pokretu mogu pričepiti ili otkinuti prste ili druge dijelove tijela.</p> <ul style="list-style-type: none"> • Držite se podalje od dijelova u pokretu. • Uređaj nemojte koristiti ako su s njega uklonjeni štitnici ili zaštitni poklopci. • Uređaj pod pritiskom može se pokrenuti bez upozorenja. Prije provjere, pomicanja ili servisa uređaja, slijedite Postupak za otpuštanje pritiska iz ovog priručnika. Odpojte napajanje energijom ili dotok zraka.
	<p>OPASNOST ZA DIJELOVE OD PREŠANOG ALUMINIJA</p> <p>Nemojte koristiti 1,1,1-trikloretan, metilen klorid, druge otopine halogenog ugljikovodika ili tekućine koje sadrže takve otopine u opremi od prešanog aluminijskog aluminija. Korištenje takvih sredstava može dovesti do snažne kemijske reakcije i pucanja opreme te prouzročiti smrt, ozbiljne ozljede i oštećenje imovine.</p>
	<p>OPASNOST OD USISAVANJA</p> <p>Nikad ne držite ruke blizu ulaza tekućine dok pumpa radi ili je pod pritiskom. Snažno usisavanje može prouzročiti teške ozljede.</p>
	<p>OPASNOST OD UGLJIČNOG MONOKSIDA</p> <p>Ispušni plinovi sadrže otrovni ugljični monoksid koji je bez boje i mirisa. Udisanje ugljičnog monoksida može prouzročiti smrt. Nemojte raditi u zatvorenom prostoru.</p>
	<p>OPASNOST OD OTROVNIH TEKUĆINA ILI PARA</p> <p>Otrovne tekućine ili pare mogu prouzročiti opasne ozljede ili smrt ako zapljusnu ili-ili kožu, ako ih se udahne ili proguta.</p> <ul style="list-style-type: none"> • Pročitajte upute da biste saznali koje su posebne opasnosti tekućina koje koristite. • Opasne tekućine skladištite u posudama odobrenim za tu namjenu i odlažite ih u skladu s važećim uputama.
	<p>OPASNOST OD OPEKOTINA</p> <p>Površine uređaja i tekućina koju se zagrijava mogu tijekom rada postati vrlo vrući. Kako biste izbjegli ozbiljne opekotine, nemojte dodirivati vruću tekućinu ili uređaj. Pričekajte dok se uređaj/tekućina ohladi.</p>
	<p>OPREMA ZA OSOBNU ZAŠTITU</p> <p>Prilikom rukovanja opremom ili njenog servisiranja, ili dok se nalazite u radnom okruženju opreme, morate nositi sredstva za osobnu zaštitu koja vam pomaže da se zaštitite od ozbiljnih ozljeda, uključujući ozljede očiju, udisanje otrovnih para, opekotina i gubitka sluha. Ova oprema uključuje, ali nije ograničena na:</p> <ul style="list-style-type: none"> • Zaštitne naočale • Odjeću i respirator koje preporučuje proizvođač tekućine i razrjeđivača • Rukavice • Štitnike ušiju

Advertência

Seguem-se advertências gerais relativamente à instalação, utilização, ligação à terra, manutenção e reparação deste equipamento, de forma segura. Existem também advertências mais específicas, que podem ser encontradas ao longo deste manual, onde aplicáveis. Os símbolos apresentados ao longo do manual referem-se a estas advertências gerais. Quando os símbolos surgirem no manual, consulte estas páginas para obter uma descrição sobre o perigo específico.

 ADVERTÊNCIA	
  	<p>PERIGO DE INCÊNDIO E EXPLOÇÃO</p> <p>Os vapores inflamáveis na área de trabalho, tais como os provenientes de solventes e tintas, podem inflamar-se ou explodir. Para ajudar a evitar incêndios e explosões:</p> <ul style="list-style-type: none"> • Utilize o equipamento apenas em áreas bem ventiladas. • Não abasteça o depósito de combustível com o motor em funcionamento ou quente; desligue o motor e deixe-o arrefecer; o combustível é inflamável e pode incendiar ou explodir se derramado numa superfície quente. • Elimine todas as fontes de ignição, como, por exemplo, luzes piloto, cigarros, luzes eléctricas portáteis e plásticos de protecção (potencial arco estático). • Mantenha a área de trabalho sem detritos, incluindo solvente, panos e gasolina. • Não ligue nem desligue cabos de alimentação ou interruptores, na presença de vapores inflamáveis; • Ligue todos os equipamentos presentes na área de trabalho à terra. Consulte as instruções de Ligação à terra. • Utilize apenas tubos flexíveis com ligação à terra. • Segure a pistola firmemente apoiando-a na parede do balde em contacto com a terra, quando estiver a descarregar para dentro do mesmo. • Se ocorrerem faíscas de estática ou se sentir um choque eléctrico, interrompa a utilização imediatamente. Não utilize o equipamento até identificar e eliminar o problema. • Tenha sempre um extintor funcional na área de trabalho.
 	<p>PERIGO DE INJEÇÃO ATRAVÉS DA PELE</p> <p>O produto a alta pressão proveniente da pistola, fugas nos tubos flexíveis ou componentes danificados poderá provocar lesões na pele. As lesões podem ter o aspecto de um simples corte, porém, constituem ferimentos graves capazes de conduzir à amputação. Obtenha tratamento médico imediato.</p> <ul style="list-style-type: none"> • Não aponte a pistola a ninguém nem a nenhuma parte do corpo. • Não coloque as mãos sobre o bico. • Não tente interromper ou desviar fugas com a mão, o corpo, uma luva ou um pano. • Não comece a pintar sem que o protector do bico e o dispositivo de segurança do gatilho estejam instalados. • Engate o dispositivo de segurança do gatilho quando não estiver a pintar. • Siga o Procedimento de descompressão neste manual, quando parar de pintar e antes de dar início aos procedimentos de limpeza, verificação ou manutenção.
	<p>PERIGO DE EQUIPAMENTO PRESSURIZADO</p> <p>O produto proveniente da pistola/pistola de distribuição, fugas ou componentes danificados poderá entrar em contacto com os olhos ou com a pele e provocar ferimentos extremamente graves.</p> <ul style="list-style-type: none"> • Siga o Procedimento de descompressão neste manual, quando parar de pintar e antes de dar início aos procedimentos de limpeza, verificação ou manutenção. • Aperte todas as ligações relativas ao produto antes de utilizar o equipamento. • Verifique diariamente todos os tubos e uniões. Substitua imediatamente as peças gastas ou danificadas.
	<p>PERIGO DE RESSALTO</p> <p>Coloque-se em posição firme, pois o ressalto verificado ao accionar a pistola pode provocar quedas e, conseqüentemente, lesões graves.</p>

 ADVERTÊNCIA	
	<p>PERIGO DE MÁ UTILIZAÇÃO DO EQUIPAMENTO</p> <p>A utilização incorrecta do equipamento poderá resultar em ferimentos graves ou morte.</p> <ul style="list-style-type: none"> • Não utilize a unidade se estiver cansado ou sob a influência de drogas ou de álcool. • Não exceda a pressão de trabalho máxima nem o nível de temperatura do componente do sistema de valor mais baixo. Consulte a Ficha Técnica em todos os manuais do equipamento. • Utilize produtos e solventes compatíveis com as peças do equipamento em contacto com o produto. Consulte a Ficha Técnica em todos os manuais do equipamento. Leia as advertências dos fabricantes do líquido e do solvente. Para obter informações completas relativas ao material que utiliza, solicite as fichas de dados de segurança do material (MSDS) ao distribuidor ou ao revendedor. • Verifique diariamente o equipamento. Repare ou substitua imediatamente as peças gastas ou danificadas apenas por peças de substituição genuínas do Fabricante. • Não altere nem modifique este equipamento. • Utilize o equipamento apenas para o fim a que se destina. Solicite informações ao seu distribuidor Graco. • Afaste os tubos flexíveis e cabos de áreas com movimento, pontas afiadas, peças em movimento e superfícies quentes. • Não dê nós nem dobre os tubos flexíveis, nem os utilize para puxar o equipamento. • Mantenha crianças e animais afastados da área de trabalho. • Cumpra todas as normas de segurança aplicáveis.
	<p>PERIGO RESULTANTE DE PEÇAS EM MOVIMENTO</p> <p>As peças em movimento podem entalar ou amputar os dedos e outras partes do corpo.</p> <ul style="list-style-type: none"> • Mantenha-se afastado das peças em movimento. • Não utilize o equipamento tendo removido as respectivas protecções e coberturas. • O equipamento sob pressão pode começar a funcionar sem aviso. Antes de efectuar procedimentos de verificação, deslocação ou assistência no equipamento, siga o Procedimento de Descompressão neste manual. Desligue a alimentação de energia e de ar.
	<p>PERIGO DE PEÇAS DE ALUMÍNIO PRESSURIZADO</p> <p>Não utilize 1,1,1-tricloroetano, cloreto de metileno, outros solventes de hidrocarboneto halogenado ou produtos que contenham os solventes referidos em equipamento de alumínio pressurizado. A utilização dos produtos referidos pode provocar reacções químicas violentas, avaria do equipamento e resultar em morte, lesões graves e danos materiais.</p>
	<p>PERIGO DE SUCÇÃO</p> <p>Nunca coloque as mãos perto da entrada de produto da bomba quando esta se encontrar em funcionamento ou pressurizada. A potência de sucção pode provocar lesões graves.</p>
	<p>PERIGO DE MONÓXIDO DE CARBONO</p> <p>Os gases de escape contêm monóxido de carbono tóxico, que é incolor e inodoro. A inalação de monóxido de carbono pode provocar a morte. Não utilize o equipamento em locais sem ventilação.</p>
	<p>PERIGOS EMERGENTES DE PRODUTOS OU VAPORES TÓXICOS</p> <p>Os produtos ou vapores tóxicos podem provocar lesões graves ou morte se entrarem em contacto com os olhos e a pele, ou se forem inalados ou engolidos.</p> <ul style="list-style-type: none"> • Leia a folha de dados de segurança do material (MSDS) para ter conhecimento dos perigos específicos dos produtos que estiver a utilizar. • Armazene os produtos perigosos em recipientes aprovados e elimine-os em conformidade com as directrizes aplicáveis.
	<p>PERIGO DE QUEIMADURAS</p> <p>As superfícies do equipamento e o produto sujeito ao calor podem ficar muito quentes durante o funcionamento. Para evitar queimaduras graves, não toque no equipamento nem no produto quando estes estiverem quentes. Aguarde que o equipamento/produto arrefeça completamente.</p>
	<p>EQUIPAMENTO DE PROTECÇÃO PESSOAL</p> <p>Deve usar equipamento de protecção adequado quando utilizar e efectuar procedimentos de manutenção no equipamento, ou quando se encontrar na área de funcionamento do mesmo. O equipamento de protecção protege-o de lesões graves, tais como lesões oculares, inalação de vapores tóxicos, queimaduras e perda de audição. O equipamento protector inclui o seguinte, apesar de não se limitar a tal:</p> <ul style="list-style-type: none"> • Protecção para os olhos • Vestuário protector e máscara, como recomendado pelo fabricante do produto e solvente • Luvas • Protecção para os ouvidos

Identificazione dei componenti / Parça Tanımlaması / Αναγνώριση Ταυτότητας Εξαρτήματος / Identifikacija dijelova / Identificação dos componentes

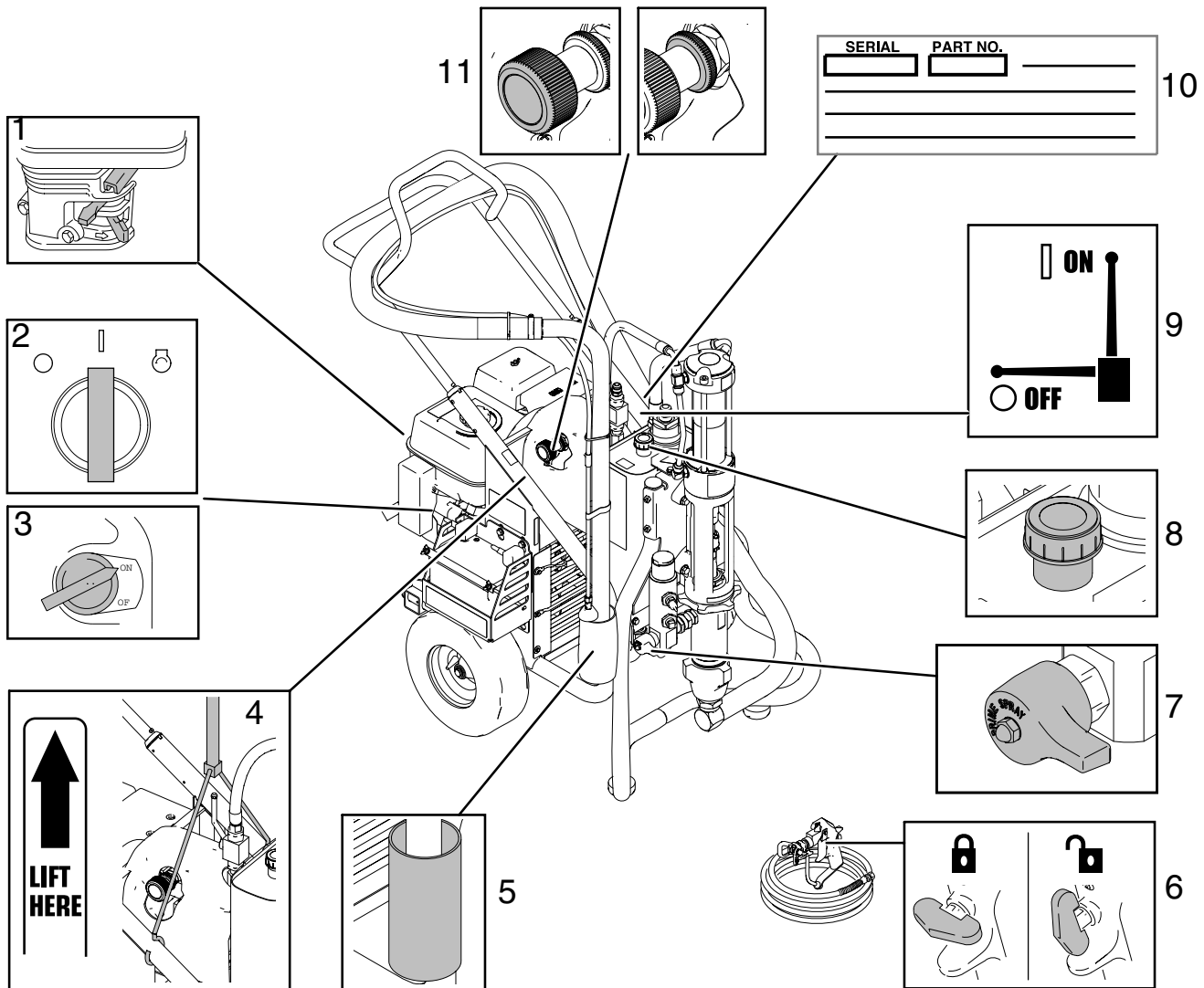

	Italiano	Türkçe	Ελληνικά	Hrvatski	Português
1	Controlli del motore	Motor kumandaları	Διατάξεις ελέγχου του κινητήρα	Kontrolne motora	Controlos do motor
2	Interruttore ON/OFF del motore	Motor ON/OFF (Açma/Kapatma) anahtarı	Διακόπτης ON/OFF του κινητήρα	Sklopka za uključivanje/ isključivanje motora (ON/OFF)	Interruptor de ligar/desligar (ON/OFF) o motor
3	Interruttore ON/OFF del motore (modelli ad avviamento elettrico)	Motor AÇMA/KAPAMA Anahtarı (Elektrikli Çalışan Modeller)	Διακόπτης ενεργοποίησης/απενεργοποίησης μηχανής (Μοντέλα ηλεκτρικής εκκίνησης)	Sklopka za uključivanje/ isključivanje motora (ON/OFF)	Interruptor ON/FF do motor (modelos de arranque eléctrico)
4	Punto di sollevamento, pagina 13	Kaldırma noktası, sayfa 13	Θέση ανύψωσης, σελίδα 13	Točke za podizanje uređaja, stranica 13	Ponto de suspensão, página 13
5	Supporto aspirazione	Emiş tutucusu	Στήριγμα βεντούζας	Držać usisne cijevi	Suporte do tubo de sucção
6	Sicura del grilletto	Tetik Kilidi	Ασφάλεια σκανδάλης	Blokada otkonca	Fecho do gatilho
7	Valvola di scarico	Drenaj valfi	Βαλβίδα αποστράγγισης	Ispusni ventil	Válvula de retorno
8	Rabbocco olio idraulico	Hidrolik Yağ Dolumu	Πλήρωση υδραυλικού λαδιού	Punjenje hidrauličkog ulja	Enchimento do óleo hidráulico
9	Valvola della pompa idraulica	Hidrolik pompa valfi	Βαλβίδα υδραυλικής αντλίας	Ventil hidraulične pumpe	Válvula da bomba hidráulica
10	Etichetta ID numero di serie	Seri Numarası ID Etiketi	Ετικέτα αριθμού σειράς	Identifikacijska naljepnica sa serijskim brojem	Etiqueta de identificação do número de série
11	Dispositivo controllo della pressione	Basınç Kumandası	Διάταξη ελέγχου πίεσης	Kontrola pritiska	Regulador da pressão

Istruzioni per il sollevamento / Kaldırma Talimatları / Οδηγίες ανύψωσης / Upute za podizanje / Instruções para elevação



Fare riferimento all'identificazione dei componenti, parte 9, a pagina 12.

Parça Tanımlarına bakın, madde 9, sayfa 12.

Ανατρέξτε στην ενότητα «Αναγνωριστικό Εξαρτήματος» τεμάχιο 9, σελίδα 12.

Pogledajte Identifikaciju dijelova, dio br. 9, stranica 12.

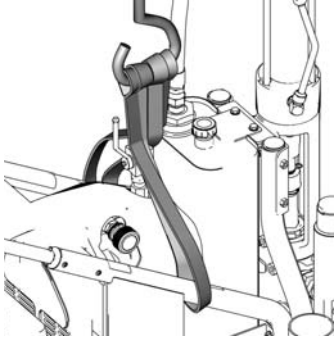
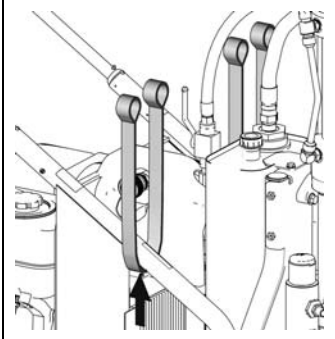
Consulte a Identificação dos componentes, item 9, página 12.

			
<ul style="list-style-type: none"> • Durante il sollevamento dello spruzzatore, bilanciare uniformemente il peso tra le due fascette/catene, come mostrato. 	<ul style="list-style-type: none"> • Avvolgere con cura ogni fascetta/catena intorno al telaio, dove indicato sull'etichetta del telaio, come mostrato. 	<ul style="list-style-type: none"> • Accertarsi che le fascette/catene utilizzate per il sollevamento siano adatte a supportare il peso dello spruzzatore: 163 kg (360 libbre). 	<ul style="list-style-type: none"> • Non sollevare l'unità utilizzando una sola fascetta attorno alla pompa. Si rischia di sottoporre il telaio a un'eccessiva sollecitazione e di danneggiare la pompa.
<ul style="list-style-type: none"> • Makineyi kaldırırken, her iki kayış/zincir için ağırlığı eşit olarak dengeleyin. 	<ul style="list-style-type: none"> • Kasa etiketinin gösterdiği noktalarda her bir kayışı/zinciri güvenli bir biçimde kasa etrafına sarın. 	<ul style="list-style-type: none"> • Kaldırma için kullanılan kayışların/zincirlerin makinenin ağırlığını taşıyacak nominal değere sahip olduğundan emin olun: 163 kg. 	<ul style="list-style-type: none"> • Cihazı pompanın etrafında sadece bir kayışla kaldırmayın. Bu kasada gerilim yaratabilir ve pompaya hasar verebilir.
<ul style="list-style-type: none"> • Κατά την ανύψωση του μηχανήματος βαφής, μοιράστε ισόποσα το βάρος στους/στις δύο μάντες/αλυσίδες, όπως φαίνεται στο σχήμα. 	<ul style="list-style-type: none"> • Τυλίξτε σφιχτά κάθε μάντα/αλυσίδα γύρω από το πλαίσιο στα υποδεικνυόμενα σημεία, όπως φαίνεται στο σχήμα. 	<ul style="list-style-type: none"> • Βεβαιωθείτε ότι οι μάντες/αλυσίδες ανύψωσης έχουν τα προβλεπόμενα χαρακτηριστικά για να αντέξουν το βάρος του μηχανήματος βαφής: 163 kg. 	<ul style="list-style-type: none"> • Μην ανυψώνετε τη μονάδα με έναν μόνο μάντα γύρω από την αντλία, διότι αυτό καταπονεί το πλαίσιο και μπορεί να προκαλέσει βλάβη στην αντλία.
<ul style="list-style-type: none"> • Kad podizete raspršivač, ravnomjerno balansirajte težinu na dvije trake/lanca kako je prikazano. 	<ul style="list-style-type: none"> • Čvrsto omotajte svaku od traka/lanaca oko okvira kao što je prikazano na naljepnici na okviru. 	<ul style="list-style-type: none"> • Pazite na to da trake/lanci koje koristite budu prilagođene podizanju težine uređaja: 163 kg. 	<ul style="list-style-type: none"> • Uređaj nemojte podizati samo s jednom trakom učvršćenom oko pumpe. To bi moglo proizvesti pritisak na okvir i oštetiti pumpu.
<ul style="list-style-type: none"> • Quando tiver de elevar o equipamento, distribua o peso uniformemente por duas cintas/correas conforme ilustrado. 	<ul style="list-style-type: none"> • Enrole cada uma das cintas/correas em torno dos pontos indicados pela etiqueta na estrutura, conforme ilustrado. 	<ul style="list-style-type: none"> • Certifique-se de que as cintas/correas utilizadas têm capacidade para suportar o peso do equipamento: 163 kg (360 lbs). 	<ul style="list-style-type: none"> • Não eleve a unidade apenas com uma correia fixa em torno da bomba. Isto poderá forçar a estrutura e danificar a bomba.

Sfogo della pressione / Basınç Tahliyesi / Εκτόνωση Πίεσης / Otpuštanje pritiska / Descompressão

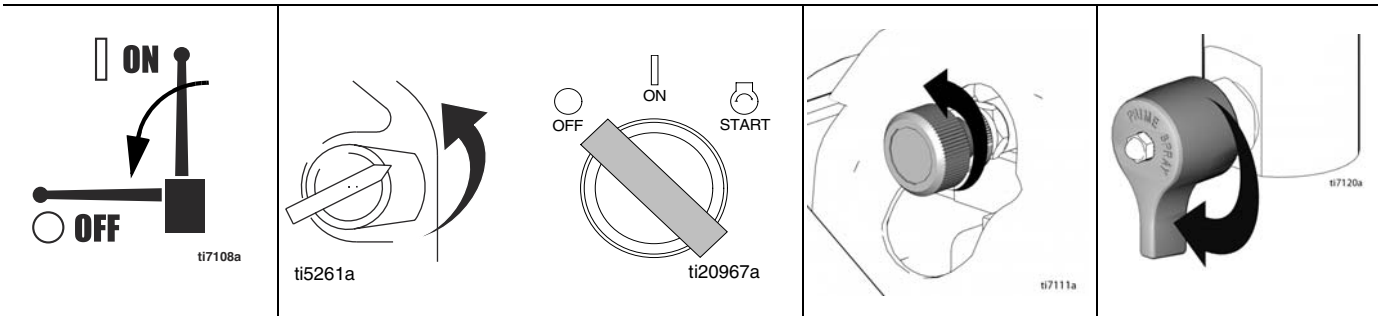
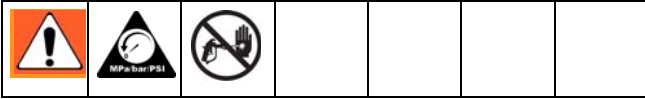

Sfogo della pressione

1	Impostare la valvola della pompa su OFF.	2	SPEGNERE il motore.	3	Impostare la pressione sul valore più basso. Premere il grilletto per scaricare la pressione in un secchio.	4	Aprire la valvola di adescamento (verticale).
---	--	---	---------------------	---	---	---	---

Basınç Tahliyesi

1	Pompa valfini OFF konumuna getirin.	2	Motor anahtarını OFF (kapalı) konumuna getirin.	3	Basıncı en düşük ayara getirin. Basıncı tahliye etmek için tabancayı kovaya tetikleyin.	4	Ana valfi açın (dikey).
---	-------------------------------------	---	---	---	---	---	-------------------------

Εκτόνωση Πίεσης

1	Θέστε τη βαλβίδα της αντλίας στη θέση OFF.	2	Στρέψτε τον διακόπτη του κινητήρα στη θέση OFF.	3	Ρυθμίστε την πίεση στη χαμηλότερη τιμή. Για να εκτονώσετε την πίεση τραβήξτε τη σκανδάλη σημαδεύοντας το δοχείο.	4	Ανοίξτε τη βαλβίδα προέγχυσης (φέρτε την στην κατακόρυφη θέση).
---	--	---	---	---	--	---	---

Otpuštanje pritiska

1	Isključite ventil pumpe (položaj OFF).	2	Isključite motor.	3	Ugodite pritisak na najnižu razinu. Aktivirajte pištolj u posudu kako biste otpustili pritisak.	4	Otvorite glavni ventil (okomito).
---	--	---	-------------------	---	---	---	-----------------------------------

Descompressão

1	Coloque a válvula da bomba na posição OFF.	2	Desligue o motor.	3	Coloque a pressão na definição mais reduzida. Accione a pistola para dentro do balde para descomprimir.	4	Abra a válvula de segurança (vertical).
---	--	---	-------------------	---	---	---	---

Configurazione / Montaj / Ρύθμιση / Priprema / Instalação

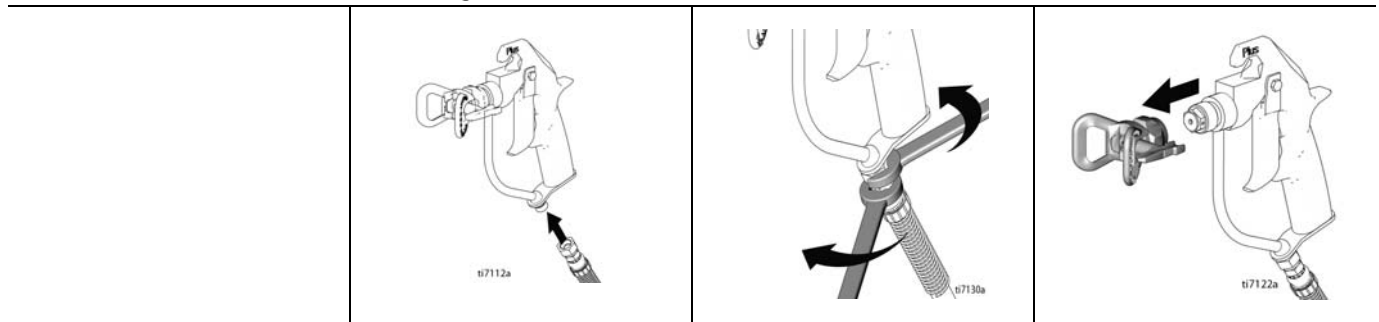

Completare l'installazione

1	Connettere un flessibile ad alta pressione Graco appropriato allo spruzzatore. Serrare fermamente.	Nota: Rimuovere il tappo del bocchettone della seconda pistola per più pistole e ripetere i passi 1 - 4. 2 Collegare l'altra estremità del flessibile alla pistola.	3	Serrare fermamente.	4	Rimuovere la protezione dell'ugello.
---	--	---	---	---------------------	---	--------------------------------------

Tam Kurulum

1	Uygun Graco yüksek basınçlı hortumu boya püskürtme makinasına bağlayınız. Emniyetli bir şekilde sıkınız.	Not: İkinci tabanca giriş tapasını çoklu tabancalar için sökün ve 1 - 4 adımlarını takip edin. 2 Hortumun diğer ucunu tabancaya bağlayın.	3	Emniyetli bir şekilde sıkın.	4	Kelebeği sökün.
---	--	---	---	------------------------------	---	-----------------

Πλήρης ρύθμιση

1	Συνδέστε τον κατάλληλο σωλήνα υψηλής πίεσης της Graco στο μηχάνημα βαφής. Σφίξτε καλά.	Σημείωση: Αφαιρέστε το βύσμα της θύρας του δεύτερου πιστολιού, εφόσον πρόκειται για πιστόλια πολλαπλών θυρών, και επαναλάβετε τα βήματα 1 - 4. 2 Συνδέστε το άλλο άκρο του σωλήνα στο πιστόλι.	3	Σφίξτε καλά.	4	Αφαιρέστε τον προφυλακτήρα του μπεκ.
---	--	--	---	--------------	---	--------------------------------------

Cjelovita priprema uređaja



1	Postavite odgovarajuću Graco cijev za visoki pritisak na raspršivač. Dobro učvrstite.	Napomena: Uklonite priključak za drugi pištolj (više pištolja) i ponovite korake od 1 do 4. 2 Drugi kraj cijevi priključite na pištolj.	3	Dobro učvrstite.	4	Uklonite zaštitni čep.
---	---	---	---	------------------	---	------------------------

Preparação completa

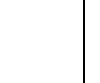

1	Ligue o tubo de alta pressão Graco adequado ao equipamento. Aperte bem.	Nota: caso pretenda utilizar várias pistolas, retire o bujão da porta para a segunda pistola e repita os passos 1 - 4. 2 Ligue a outra extremidade do tubo flexível à pistola.	3	Aperte firmemente.	4	Retire o protector do bico.
---	---	--	---	--------------------	---	-----------------------------

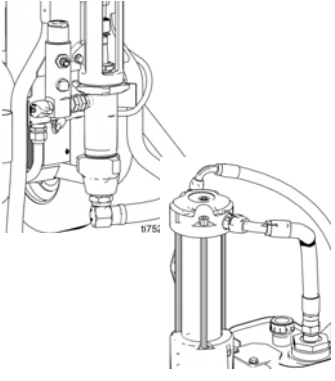

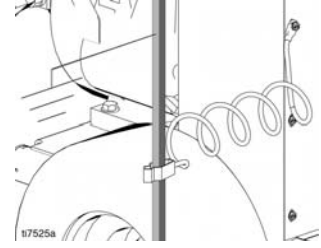

Completare l'installazione			
<p>5 Installare un filtro di ingresso pulito.</p>	<p>6 Riempire il dado premiguarnizioni con TSL per prevenire l'usura prematura delle guarnizioni. Procedere come descritto ogni volta che si spruzza e si conserva lo spruzzatore.</p>	<p>7 Controllare il livello dell'olio motore. Aggiungere olio SAE 10W-30 (in estate) o 5W-20 (in inverno), se necessario.</p>	<p>8 Riempire la tanica di carburante.</p>
Tam Kurulum			
<p>5 Temiz giriş süzgeci monte edin.</p>	<p>6 Boğaz salmastrasını erken aşınmaya engel olmak için TSL (makina yağı) ile doldurun. Her püskürtme yaptığınızda veya depoya kaldıracağınız zaman bu işlemi uygulayın.</p>	<p>7 Motor yağ seviyesini kontrol edin. Gerekirse, SAE 10W-30 (yazın) veya 5W-20 (kışın), ilave edin.</p>	<p>8 Yakıt tankını doldurun.</p>
Πλήρης ρύθμιση			
<p>5 Τοποθετήστε καθαρό διηθητήρα εισόδου.</p>	<p>6 Γεμίστε το περικόχλιο στεγανοποίησης του στομίου με στεγανοποιητικό TSL ώστε να αποτρέπεται η πρόωρη φθορά των στεγανοποιητικών. Επαναλαμβάνετε κάθε φορά που βάφετε και αποθηκεύετε.</p>	<p>7 Ελέγξτε τη στάθμη λαδιού στον κινητήρα. Προσθέτετε SAE 10W-30 (το καλοκαίρι) ή 5W-20 (τον χειμώνα), εφόσον απαιτείται.</p>	<p>8 Γεμίστε τη δεξαμενή καυσίμων.</p>
Cjelovita priprema uređaja			
<p>5 Postavite čisto ulazno sito.</p>	<p>6 Podmažite maticu grla brtvila radi sprečavanja preranog habanja brtvila. To učinite pri svakom raspršivanju i odlaganju.</p>	<p>7 Provjerite razinu ulja u motoru. Ako treba, dodajte SAE 10W-30 (ljeti) ili 5W-20 (zimi).</p>	<p>8 Napunite spremnik za gorivo.</p>
Preparação completa			
<p>5 Coloque um filtro de entrada limpo.</p>	<p>6 Encha a porca de aperto dos empanques com TSL para evitar o desgaste prematuro do empanque. Efectue este procedimento sempre que utilizar e guardar o equipamento de pintura.</p>	<p>7 Verifique o nível de óleo do motor. Acrescente SAE 10W-30 (Verão) ou 5W-20 (Inverno), se necessário.</p>	<p>8 Abasteça o depósito de combustível.</p>

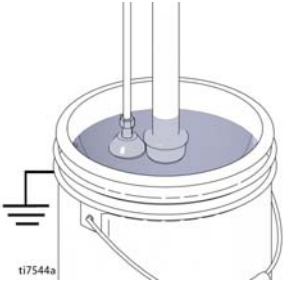
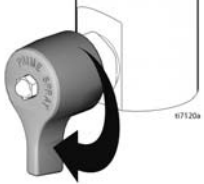

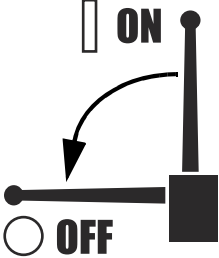
		 
<p>Completare l'installazione</p>		
<p>9 Verificare il livello dell'olio idraulico, ID componente, a pagina 12. Riempire solo con olio idraulico Graco, ISO 46 169236 (5 galloni/18,9 litri) o 207428 (1 gallone/ 3,8 litri). La capacità del serbatoio idraulico è di circa 15,14 litri (4,0 galloni).</p>	<p>10 Verificare che tutti i collegamenti dei flessibili/raccordi siano serrati.</p>	<p>11 Attaccare il morsetto per la messa a terra dello spruzzatore alla presa di terra.</p>
<p>Tam Kurulum</p>		
<p>9 Hidrolik yağ seviyesini, Parça ID'sini kontrol edin, sayfa 12. Sadece Graco Hidrolik Yağı, ISO 46 169236 (5 galon/ 18,9 litre) veya 207428 (1 galon/3,8 litre) ilave edin. Hidrolik tank kapasitesi yaklaşık 4.0 galondur (15,14 litre).</p>	<p>10 Tüm hortum/rakor bağlantılarının sıkı olduğundan emin olun.</p>	<p>11 Boya püskürtme topraklama kiskacını toprağa bağlayın.</p>
<p>Πλήρης ρύθμιση</p>		
<p>9 Ελέγξτε τη στάθμη του υδραυλικού λαδιού, το αναγνωριστικό εξαρτήματος, σελίδα 12. Γεμίζετε μόνο με υδραυλικό λάδι της Graco, ISO 46 169236 (18,9 λίτρα) ή 207428 (3,8 λίτρα). Η χωρητικότητα της υδραυλικής δεξαμενής είναι περίπου 15,14 λίτρα.</p>	<p>10 Βεβαιωθείτε ότι όλοι οι ελαστικοί σωλήνες/όλα τα συνδετικά εξαρτήματα είναι συσφιγμένοι/ συσφιγμένα.</p>	<p>11 Συνδέστε το κλείστρο γείωσης του μηχανήματος βαφής στη γη.</p>
<p>Cjelovita priprema uređaja</p>		
<p>9 Provjerite razinu hidrauličkog ulja; identifikacija dijelova, stranica 12. Koristite samo Graco hidrauličko ulje, ISO 46 169236 (18,9 litara) ili 207428 (3,8 litara). Zapremina hidrauličkog spremnika je oko 15,14 litara.</p>	<p>10 Provjerite jesu li svi spojevi cijevi i brtvi čvrsti.</p>	<p>11 Spojite štikaljku za uzemljenje raspršivača na uzemljenje.</p>
<p>Preparação completa</p>		
<p>9 Verifique o nível de óleo hidráulico; Identificação dos componentes, página 12. Adicione apenas Óleo Hidráulico Graco, ISO 46 169236 (18,9 litros/5 galões) ou 207428 (3,8 litros/1 galão). A capacidade do depósito hidráulico é de aproximadamente 15,14 litros (4,0 galões).</p>	<p>10 Verifique se todas as ligações de tubos/ acessórios estão apertadas.</p>	<p>11 Anexe o grampo de ligação à terra à respectiva ligação terra.</p>

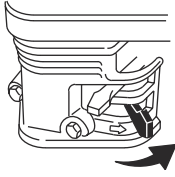
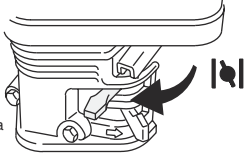
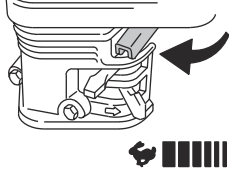
Avvio / Çalıştırma / Εκκίνηση / Pokretanje / Colocação em serviço

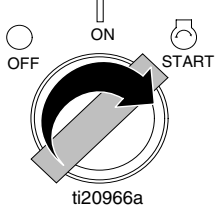
 <p>ti7544a</p>	 <p>ti7120a</p>	 <p>ti7111a</p>	 <p>ti7108a</p>
<p>1 Mettere il flessibile di aspirazione e il flessibile di drenaggio in un secchio metallico collegato a massa riempito per metà con fluido di lavaggio. Collegare un filo di terra al secchio e a una presa di terra efficace.</p>	<p>2 Aprire la valvola di adescamento (verticale).</p>	<p>3 Girare il controllo di pressione in senso antiorario alla pressione più bassa.</p>	<p>4 Impostare la valvola della pompa su OFF.</p>
<p>1 Emiř borusunu yerleřtirin ve devir-daim sıvısı ile kısmen doldurulmuş olan topraklanmış metal kovanın içine devir-daimi başlatın. Topraklama kablosunu kovaya ve toprađa bađlayın.</p>	<p>2 Ana valfi açın (dikey).</p>	<p>3 Basınç ayar düđmesini saat yönünün aksine en düşük basınca çevirin.</p>	<p>4 Pompa valfini OFF konumuna getirin.</p>
<p>1 Τοποθετήστε τον σωλήνα αναρρόφησης και τον σωλήνα αποστράγγισης σε γειωμένο μεταλλικό δοχείο που περιέχει υγρό πλυσίματος. Συνδέστε το καλώδιο γείωσης στο δοχείο και στη γη.</p>	<p>2 Ανοίξτε τη βαλβίδα προέγχυσης (φέρτε την στην κατακόρυφη θέση).</p>	<p>3 Στρέψτε τη διάταξη ελέγχου της πίεσης αριστερόστροφα στη χαμηλότερη τιμή.</p>	<p>4 Θέστε τη βαλβίδα της αντλίας στη θέση OFF.</p>
<p>1 Cijev za usisavanje i cijev za ispuć umetnite u uzemljenu metalnu posudu djelomično napunjenu tekućinom za ispiranje. Spojite žicu za uzemljenje na posudu i uzemljite.</p>	<p>2 Otvorite glavni ventil (okomito).</p>	<p>3 Kontrolu pritiska okrenite u smjeru suprotnom od kazaljke na satu i postavite na najniži pritisak.</p>	<p>4 Isključite ventil pumpe.</p>
<p>1 Coloque o tubo de aspiração e o tubo de drenagem no balde metálico ligado à terra, parcialmente cheio com líquido de limpeza. Fixe o condutor terra ao balde e à ligação terra.</p>	<p>2 Abra a válvula de segurança (vertical).</p>	<p>3 Rode o regulador da pressão, no sentido contrário ao dos ponteiros do relógio para o valor mais baixo.</p>	<p>4 Coloque a válvula da bomba na posição de desactivada.</p>

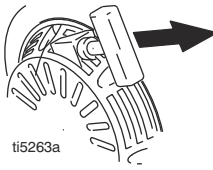
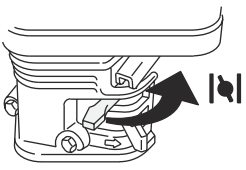
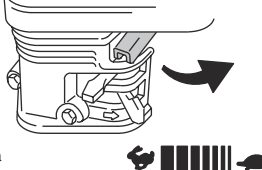
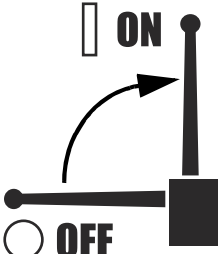
 <p>ti5248a</p>	 <p>ti5249a</p>	 <p>ti5250a</p>	 <p>ti5262a</p>  <p>ti20966a</p>
<p>5 Avviare motore.</p>			
<p>a Spostare la valvola del carburante per aprire.</p>	<p>b Chiudere l'aria.</p>	<p>c Impostare la valvola a farfalla sulla posizione veloce.</p>	<p>d Impostare l'interruttore del motore su ON.</p>
<p>5 Motoru çalıştırın.</p>			
<p>a Yakıt valfini açık konumuna getirin.</p>	<p>b Jigleyi kapalı konumuna getirin.</p>	<p>c Gaz kelebeğini hızlı konumuna getirin.</p>	<p>d Motor anahtarını ON konumuna getirin.</p>
<p>5 Εκκίνηση κινητήρα.</p>			
<p>a Ανοίξτε τη βαλβίδα καυσίμου.</p>	<p>b Κλείστε το τσοκ του αέρα.</p>	<p>c Ρυθμίστε τον μοχλό γκαζιού στη θέση fast.</p>	<p>d Θέστε τον διακόπτη του κινητήρα στη θέση ON.</p>
<p>5 Pokrenite motor.</p>			
<p>a Postavite ventil dovoda goriva u otvoreni položaj.</p>	<p>b Postavite čok u zatvoreni položaj.</p>	<p>c Gas postavite na brzo.</p>	<p>d Postavite prekidač motora u položaj "uključeno".</p>
<p>5 Coloque o motor em funcionamento.</p>			
<p>a Abra a válvula do combustível.</p>	<p>b Feche o redutor de passagem.</p>	<p>c Regule a válvula de redução para rápida.</p>	<p>d Ligue o interruptor do motor (ON).</p>

			
			<p>6 Impostare la valvola della pompa su ON. - Il motore idraulico è ora attivo -</p>
<p>e Tirare il cavo di avviamento.</p>	<p>f Quando il motore è stato avviato, aprire l'aria.</p>	<p>g Impostare la valvola a farfalla sull'impostazione desiderata.</p>	
			<p>6 Pompa valfina ON konumuna getirin. - Hidrolik motor şimdi aktif durumdadır -</p>
<p>e Starter ipini çekin.</p>	<p>f Motor başladıktan sonra jigleyi açık konuma getirin.</p>	<p>g Gaz kelebeğini istenen ayara getirin.</p>	
			<p>6 Φέρτε τη βαλβίδα της αντλίας στη θέση ON. - Ο υδραυλικός κινητήρας έχει πλέον ενεργοποιηθεί -</p>
<p>e Τραβήξτε το σχοινί εκκίνησης.</p>	<p>f Αφού θέσετε τον κινητήρα σε λειτουργία, ανοίξτε το τσοκ του αέρα.</p>	<p>g Ρυθμίστε τον μοχλό γκαζιού στην επιθυμητή θέση.</p>	
			<p>6 Postavite ventil pumpe u položaj "uključeno". - Hidraulički motor je sada aktivan -</p>
<p>e Povucite uže pokretača.</p>	<p>f Kad se motor pokrene, postavite čok u otvoreni položaj.</p>	<p>g Postavite gas u željeni položaj.</p>	
			<p>6 Accione a válvula da bomba (ON). - O motor hidráulico encontra-se activo -</p>
<p>e Puxe o cabo de arranque.</p>	<p>f Depois de o motor arrancar, abra o redutor de passagem.</p>	<p>g Regule a válvula de redução para o valor pretendido.</p>	

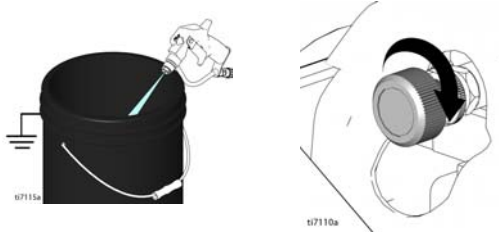
 <p>ti7110a</p>	 <p>ti5403a</p>	 <p>ti7110a</p>
<p>7 Aumentare la pressione a sufficienza per avviare il funzionamento del motore idraulico e consentire al fluido di circolare per 15 secondi; abbassare la pressione e spostare in posizione orizzontale la valvola di adescamento (Off).</p>	<p>8 Togliere la sicura del grilletto della pistola a spruzzo.</p>	<p>9 Tenere la pistola contro il secchio metallico di lavaggio collegato a terra. Attivare la pistola e aumentare la pressione del fluido lentamente finché la pompa non funziona senza problemi.</p>
<p>7 Hidrolik motor hareketini başlatmaya yetecek şekilde basıncı arttırın ve 15 saniye kadar boyanın devri daim etmesine izin verin; basıncı azaltın, ana valfi yatay konuma (Off konumu) çevirin.</p>	<p>8 Boya püskürtme tabancası tetik emniyetini OFF konumuna getirin.</p>	<p>9 Devir daim teneksine doğru tabancayı tutun. Tabancayı tetikleyin ve pompa düzgün şekilde çalışana kadar boay basıncını yavaşça arttırın.</p>
<p>7 Αυξήστε την πίεση αρκετά ώστε ο υδραυλικός κινητήρας να αρχίσει να χτυπά και αφήστε το υγρό να κυκλοφορήσει για 15 δευτερόλεπτα. Μειώστε την πίεση, στρέψτε τη βαλβίδα προέγχυσης σε οριζόντια θέση (Off).</p>	<p>8 Θέστε την ασφάλεια της σκανδάλης του πιστολιού στη θέση OFF.</p>	<p>9 Κρατήστε το πιστόλι στο πλάι του γεωμένου μεταλλικού δοχείου πλυσίματος. Πιέστε τη σκανδάλη του πιστολιού και αυξήστε σταδιακά την πίεση του υγρού έως ότου η αντλία λειτουργήσει κανονικά.</p>
<p>7 Povećajte pritisak u mjeri dovoljnoj za pokretanje taktova hidrauličkog motora i pustite da tekućina kruži 15 sekunda; smanjite pritisak, postavite glavni ventil u vodoravni položaj (isključeno).</p>	<p>8 Skinite sigurnosnu blokadu otkonca raspršivača.</p>	<p>9 Držite pištolj prema uzemljenoj metalnoj posudi. Aktivirajte pištolj i polako povećavajte pritisak dok pumpa ne počne mirno raditi.</p>
<p>7 Aumente a pressão o suficiente para activar o motor hidráulico e deixe o líquido circular durante 15 segundos; baixe a pressão e rode a válvula de segurança para a posição horizontal (Off).</p>	<p>8 Retire o dispositivo de segurança do gatilho da pistola de pintura.</p>	<p>9 Encoste a pistola a um balde de lavagem metálico com ligação terra. Accione a pistola e aumente lentamente a pressão do líquido até que a bomba funcione suavemente.</p>

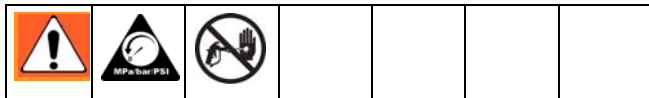



<p>Verificare la presenza di perdite nei raccordi. Non interrompere le perdite con la mano o con uno straccio. Se sono presenti perdite, spegnere lo spruzzatore immediatamente. Scaricare la pressione, pagina 14. Serrare i raccordi con perdite. Ripetere l'avviamento, 1. - 5. Se non ci sono perdite, continuare ad attivare la pistola finché il sistema non sia completamente pulito. Proseguire con il passo 6.</p>	<p>10 Collocare il flessibile del sifone nel secchio per la vernice.</p>	<p>11 Attivare la pistola nuovamente nel secchio per il fluido di lavaggio finché non compare la vernice. Montare l'ugello e la protezione, pagina 23.</p>
<p>Bağlantılarda sızıntı olup olmadığını kontrol edin. Sızıntıları elinizle veya bir paçavrayla durdurmuyun! Eğer sızıntı olursa hemen makineyi kapatın (OFF konumu) Basınç Tahliyesi yapın, sayfa 14. Sızdıran bağlantıları sıkıştırın. Başlangıç prosedürünü tekrarlayın, 1. – 5. Eğer sızıntı yoksa, sistem tamamen temizlenene kadar tabancayı tetiklemeye devam edin. 6'ya devam edin.</p>	<p>10 Emiş borusunu boya kovasına yerleştirin.</p>	<p>11 Boya gelene kadar solvent kovasına tabancayı tetikleyin. Memeyi ve kelebeği monte edin, sayfa 23.</p>
<p>Ελέγξτε τα συνδετικά για ενδεχόμενες διαρροές. Μην επιχειρείτε να σταματήσετε τις διαρροές με το χέρι ή με ύφασμα! Σε περίπτωση διαρροών, θέστε αμέσως το μηχάνημα βαφής στη θέση OFF. Προβείτε σε Εκτόνωση της πίεσης, σελίδα 14. Σφίξτε τα συνδετικά που παρουσιάζουν διαρροή. Επαναλάβετε τη διαδικασία Εκκίνησης, βήματα 1. - 5. Εάν δεν υπάρχουν διαρροές, συνεχίστε να πιέζετε τη σκανδάλη του πιστολιού μέχρι το σύστημα να ξεπλυθεί καλά. Προχωρήστε στο βήμα 6.</p>	<p>10 Τοποθετήστε τον σωλήνα αναρρόφησης στο δοχείο του χρώματος.</p>	<p>11 Πιέστε ξανά τη σκανδάλη κρατώντας το πιστόλι στο δοχείο με το υγρό πλυσίματος μέχρι να εμφανιστεί το χρώμα. Συναρμολογήστε το μπεκ και τον προφυλακτήρα, σελίδα 23.</p>
<p>Provjerite ima li kakvog curenja na spojevima. Curenje nemojte zaustavljati rukom ili krpom! Ako se curenje pojavi, smjesta isključite raspršivač. Otpustite pritisak, stranica 14. Učvrstite spojeve na kojima curi. Ponovite korake 1. – 5. iz poglavlja Pokretanje. Ako nema curenja, nastavite s aktiviranjem pištolja dok sustav ne bude temeljito ispran. Prijedite na 6.</p>	<p>10 Umetnite cijev-sifon u posudu s bojom.</p>	<p>11 Ponovno aktivirajte pištolj u posudu s tekućinom za ispiranje sve dok se ne pojavi boja. Sastavite mlaznicu i štitičnik, stranica 23.</p>
<p>Verifique se há fugas nos encaixes. Não impeça as fugas com a mão nem com um pano! Caso haja fugas, DESLIGUE imediatamente o equipamento. Efectue a Descompressão, na página 14. Aperte os encaixes que tiverem fugas. Repita os passos 1-5 do procedimento de colocação em serviço. Caso não se verifiquem fugas, continue a accionar a pistola até o sistema estar minuciosamente lavado. Avance para 6.</p>	<p>10 Coloque o tubo de sucção no balde de tinta.</p>	<p>11 Accione novamente a pistola em direção ao balde com líquido de lavagem, até aparecer tinta. Monte o bico e a proteção, página 23.</p>





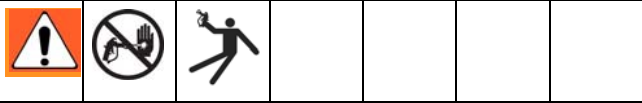
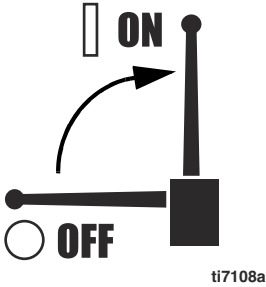

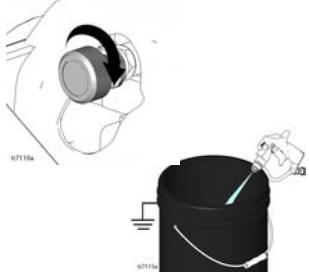

SwitchTip e gruppo di protezione		Eliminazione delle ostruzioni dell'ugello	
<p>1 Inserire lo SwitchTip. Inserire la sede e OneSeal.</p>	<p>NOTA: prima di collegare il gruppo della protezione e dell'ugello alla pistola, scaricare la pressione del sistema, pagina 14 e accertarsi che la sicura del grilletto della pistola sia su ON.</p> <p>2 Avvitare il gruppo sulla pistola. Serrare manualmente.</p>	<p>1 Rilasciare il grilletto ed inserire il fermo della sicura della pistola. Ruotare lo SwitchTip. TOGLIERE la sicura e premere il grilletto per liberare l'ostruzione.</p>	<p>2 Inserire la sicura del grilletto, rimettere lo SwitchTip nella posizione originale, TOGLIERE la sicura e continuare a spruzzare.</p>
Tabanca memesi ve Kelebek		Tabanca Memesinin Tikanıklığının Giderilmesi	
<p>1 Kelebeği takın. Metal yuvayı ve OneSeal'i takın.</p>	<p>NOT: Uç ve muhafaza donanımını tabancaya vidalamadan önce, sistem basıncını boşaltın, sayfa 14, ve tabanca tetik emniyetinin ON konumunda olduğundan emin olun.</p> <p>2 Kelebeği tabancaya takın. Elle sıkıştırın.</p>	<p>1 Tetiği bırakın, tetik emniyetini ON konumuna getirin. Memeyi döndürün. Tetik emniyetini OFF (kapalı) konumuna getirin ve tikanıklığı gidermek için tabancayı tetikleysin.</p>	<p>2 Tetik emniyetini ON konumuna getirin, memeyi orijinal konumuna döndürün, tetik emniyetini OFF (kapalı) konumuna getirin ve püskürtmeye devam edin.</p>
Συγκρότημα Μπεκ SwitchTip και Προφυλακτήρα		Απόφραξη Μπεκ	
<p>1 Εισάγετε το μπεκ SwitchTip. Εισάγετε το έδρανο και το στεγανοποιητικό OneSeal.</p>	<p>ΣΗΜΕΙΩΣΗ: Προτού να βιδώσετε το συγκρότημα του μπεκ και προφυλακτήρα στο πιστόλι, προβείτε σε εκτόνωση της πίεσης του συστήματος, σελίδα 14, και βεβαιωθείτε ότι η ασφάλεια της σκανδάλης του πιστολιού βρίσκεται στη θέση ON.</p> <p>2 Βιδώστε το συγκρότημα στο πιστόλι. Σφίξτε με το χέρι.</p>	<p>1 Αφήστε τη σκανδάλη και τοποθετήστε την ασφάλειά της στη θέση ON. Περιστρέψτε το μπεκ SwitchTip. Τοποθετήστε την ασφάλεια της σκανδάλης στη θέση OFF και πιέστε τη σκανδάλη για να καθαρίσετε το μπεκ.</p>	<p>2 Τοποθετήστε την ασφάλεια της σκανδάλης στη θέση ON, το μπεκ στην αρχική του θέση, την ασφάλεια της σκανδάλης στη θέση OFF και συνεχίστε τον ψεκασμό.</p>
Sastavljanje sklopa mlaznice s osiguračem i štitnika		Čišćenje začepljenja mlaznice	
<p>1 Ugradite mlaznicu s osiguračem. Ugradite ležaj i brtvu.</p>	<p>NAPOMENA: Prije navijanja sklopa mlaznice i štitnika na pištolj, otпустite pritisak u sustavu, stranica 14, i pazite na to da blokada otklonca bude aktivirana.</p> <p>2 Navijte sklop na pištolj. Pritegnite rukom.</p>	<p>1 Otpustite otklonac, aktivirajte sigurnosnu blokadu otklonca. Okrećite osigurač mlaznice. Deaktivirajte sigurnosnu blokadu otklonca i aktivirajte pištolj kako biste očistili začepljenje.</p>	<p>2 Aktivirajte sigurnosnu blokadu otklonca, prekidač mlaznice vratite u izvorni položaj, deaktivirajte blokadu i nastavite raspršivati.</p>
Montagem do bico SwitchTip e da unidade do protector		Desobstrução do bico	
<p>1 Coloque o SwitchTip, o encaixe e o OneSeal.</p>	<p>NOTA: antes de apertar o bico e a unidade do protector na pistola, efectue a descompressão do sistema, na página 14 e certifique-se de que o dispositivo de segurança do gatilho da pistola está accionado (ON).</p> <p>2 Enrosque o conjunto na pistola. Aperte com a mão.</p>	<p>1 Solte o gatilho e coloque o dispositivo de segurança. Rode o SwitchTip. RETIRE o dispositivo de segurança do gatilho e accione a pistola, para a desobstruir.</p>	<p>2 Coloque o dispositivo de segurança do gatilho, volte a colocar o SwitchTip na posição original, RETIRE o dispositivo de segurança e continue a pintar.</p>

Spruzzatura / Boya püskürtme / Βαφή / Raspršivanje / Pintar

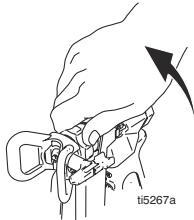

			
 <p>ti7108a</p>		 <p>ti7110a</p>	
 <p>ti5403a</p>		 <p>ti7110a</p>	
1	Impostare la valvola della pompa su ON.	2	Aumentare la pressione a sufficienza per avviare il funzionamento del motore idraulico e consentire al fluido di circolare per 15 secondi; abbassare la pressione e spostare in posizione orizzontale (Off).
1	Pompa valfini ON konumuna getirin.	2	Hidrolik motor hareketini başlatmaya yetecek şekilde basıncı arttırın ve 15 saniye kadar boyanın devri daim etmesine izin verin; basıncı azaltın, yatay konuma (off konumu) çevirin.
1	Φέρτε τη βαλβίδα της αντλίας στη θέση ON.	2	Αυξήστε την πίεση αρκετά ώστε ο υδραυλικός κινητήρας να αρχίσει να χτυπά και αφήστε το υγρό να κυκλοφορήσει για 15 δευτερόλεπτα. Μειώστε την πίεση, στρέψτε τη βαλβίδα προέγχυσης σε οριζόντια θέση (Off).
1	Postavite ventil pumpe u položaj "uključeno".	2	Pritisak povećajte u mjeri dovoljnoj da se hidraulički motor pokrene te pustite da tekućina kruži 15 sekundi; smanjite pritisak, okrenite u vodoravni položaj (isključeno).
1	Accione a válvula da bomba (ON).	2	Aumente a pressão o suficiente para activar o motor hidráulico e deixe o líquido circular durante 15 segundos; baixe a pressão e rode a válvula de segurança para a posição horizontal (Off).
3	Disinserire la sicura del grilletto della pistola a spruzzo.	3	Püskürtme tabancasının tetik emniyetini OFF konumuna getirin.
3	Disinserire la sicura del grilletto della pistola a spruzzo.	3	Θέστε την ασφάλεια της σκανδάλης του πιστολιού στη θέση OFF.
3	Disinserire la sicura del grilletto della pistola a spruzzo.	3	Deaktivirajte sigurnosnu blokadu otkopca raspršivača.
3	Disinserire la sicura del grilletto della pistola a spruzzo.	3	Coloque o dispositivo de segurança do gatilho na posição OFF.
4	Regolare la pressione sull'impostazione desiderata. Iniziare a spruzzare.	4	Basıncı istenen ayara getirin. Püskürtmeye başlayın.
4	Regolare la pressione sull'impostazione desiderata. Iniziare a spruzzare.	4	Προσαρμόστε την πίεση στην επιθυμητή ρύθμιση και ξεκινήστε τον ψεκασμό.
4	Regolare la pressione sull'impostazione desiderata. Iniziare a spruzzare.	4	Postavite uređaj na željenu vrijednost. Započnite s raspršivanjem.
4	Regolare la pressione sull'impostazione desiderata. Iniziare a spruzzare.	4	Ajuste a pressão para o valor pretendido. Comece a pintar.

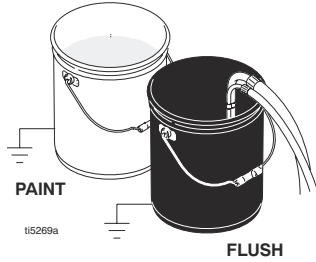
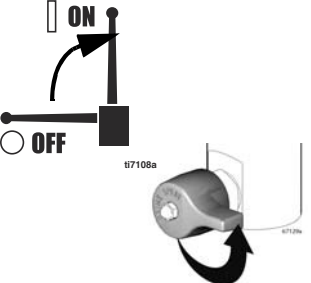
Pulizia / Temizleme / Καθαρισμός / Čišćenje / Limpeza

  							
		 t15267a		 t17653a		 t15268a FLUSH	
1	Fare sfogare la pressione, a pagina 14.	2	Rimuovere la protezione e lo SwitchTip.	3	Svitare la tazza, rimuovere il filtro. Montare senza filtro. Pulire il filtro.	4	Pulire il filtro, la protezione e lo SwitchTip nel fluido di lavaggio.
1	Basınç Tahliyesi, sayfa 14.	2	Kelebeği ve memeyi çıkartın.	3	Kabı çevirerek açın, filtreyi çıkartın. Filtresiz monte edin. Filtreyi temizleyin.	4	Filtreyi, kelebeği ve memeyi temizleyin.
1	Εκτονώστε την πίεση, σελίδα 14.	2	Αφαιρέστε τον προφυλακτήρα και το μπεκ.	3	Ξεβιδώστε τον υποδοχέα του φίλτρου και αφαιρέστε το φίλτρο. Συναρμολογήστε χωρίς το φίλτρο. Καθαρίστε το φίλτρο.	4	Καθαρίστε το φίλτρο, τον προφυλακτήρα και το μπεκ SwitchTip με υγρό πλυσίματος.
1	Otpuštanje pritiska, stranica 14.	2	Uklonite zaštitu i osigurač.	3	Odvijte posudu, uklonite filter. Sastavite posudu bez filtra. Očistite filter.	4	Očistite filter, štitnik i osigurač mlaznice u tekućini za ispiranje.
1	Descomprimir, página 14.	2	Retire o protector e o SwitchTip.	3	Desaperte o reservatório, retire o filtro. Monte o conjunto sem o filtro. Limpe o filtro.	4	Limpe o filtro, o protector e o SwitchTip em líquido de lavagem.

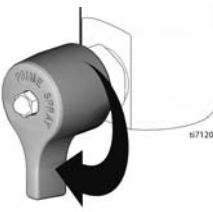
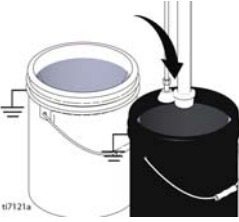
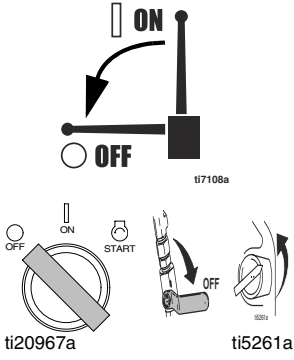
			
<p>5 Rimuovere il flessibile del sifone dalla vernice e metterlo nel fluido di lavaggio. Utilizzare l'acqua per la vernice a base acquosa e l'acqua ragia minerale per la vernice a base oleosa.</p>	<p>6 Accendere il motore e avviarlo.</p>	<p>7 Impostare su ON la valvola della pompa. Chiudere la valvola di adescamento (orizzontale).</p>	<p>8 Tenere la pistola rivolgendola verso il secchio metallico per la vernice. Togliere la sicura della pistola. Girare verso l'alto il controllo della pressione finché il motore comincia ad attivare la pompa.</p>
<p>5 Emiř borusunu boyadan ıkarın ve temizlik sıvısının iine yerleřtirin. Temizlik sıvısı; su bazlı boyalar iin su, solvent bazlı boyalar iin solventtir.</p>	<p>6 Motoru ON (aık) konumuna getirin ve motoru alıřtırın.</p>	<p>7 Pompa valfini ON konumuna getirin. Ana valfi kapatın (yatay).</p>	<p>8 Tabancayı boya kovasına doėru tutun. Tetik emniyetini OFF (kapalı) konumuna alın. Motor pompayı alıřtırana kadar basıncı artırın.</p>
<p>5 Αφαιρέστε το σετ του σωλήνα αναρρόφησης από το δοχείο του χρώματος και τοποθετήστε το στο δοχείο με το υγρό πλυσίματος. Για χρώμα με βάση το νερό χρησιμοποιήστε νερό και για χρώμα με βάση το λάδι χρησιμοποιήστε διαλύτες πετρελαίου.</p>	<p>6 Φέρτε τον κινητήρα στη θέση ON και θέστε τον σε λειτουργία.</p>	<p>7 Θέστε τη βαλβίδα της αντλίας στη θέση ON. Κλείστε τη βαλβίδα προέγχυσης (φέρτε την στην οριζόντια θέση).</p>	<p>8 Κρατήστε το πιστόλι στο πλάι του δοχείου χρώματος. Φέρτε την ασφάλεια της σκανδάλης στη θέση OFF. Αυξήστε την πίεση έως ότου ο κινητήρας αρχίσει να κινεί την αντλία.</p>
<p>5 Uklonite cijev-sifon iz boje i stavite ga u tekućinu za ispiranje. Za boju na bazi vode koristite vodu, a mineralni alkohol za uljanu boju.</p>	<p>6 Uključite motor i pokrenite ga.</p>	<p>7 Postavite ventil pumpe u otvoreni položaj. Zatvorite glavni ventil (vodoravni položaj).</p>	<p>8 Držite pištolj usmjeren u posudu s bojom. Deaktivirajte sigurnosnu blokadu otkonca. Povećavajte kontrolu pritiska dok motor ne pokrene pumpu.</p>
<p>5 Retire o conjunto do tubo de sucção da tinta e coloque-o no líquido de lavagem. Utilize água para tintas à base de água e diluente para tintas à base de óleo.</p>	<p>6 Ligue o motor (ON) e coloque-o em funcionamento.</p>	<p>7 Ligue a válvula da bomba (ON).Feche a válvula de segurança (horizontal).</p>	<p>8 Encoste a pistola ao balde de tinta. RETIRE o dispositivo de segurança do gatilho da pistola. Aumente o regulador da pressão até o motor começar a accionar a bomba.</p>

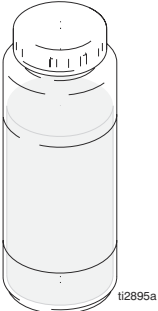
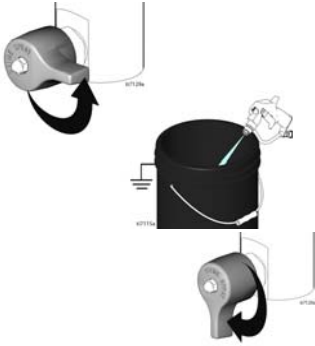
				
9 Attivare la pistola finché non compare il fluido di lavaggio.	10 Spostare la pistola verso il secchio per il lavaggio, mantenere la pistola contro il secchio, attivare la pistola per lavare completamente il sistema. Rilasciare il grilletto ed inserire il fermo della sicura della pistola.	11 Aprire la valvola di adescamento (verticale) e consentire al fluido di lavaggio di circolare per circa 20 secondi per pulire il flessibile di drenaggio.	12 Sollevare il tubo del sifone sul fluido di lavaggio e far funzionare lo spruzzatore da 15 a 30 secondi per scaricare il fluido.	13 Impostare su OFF la valvola della pompa. Spegner il motore.
9 Su/Solvent gelene kadar tabancayı tetikleyin.	10 Tabancayı su/solvent kovasına götürürün, tabancayı kovaya tutun, sistemi iyice temizlemek için tabancayı tetikleyin. Tetiği bırakın ve tetik emniyetini ON konumuna getirin.	11 Ana valfi (dikey) açın ve drenaj borusunu temizlemek için su/solventin yaklaşık 20 saniye devir daim etmesine izin verin.	12 Emiş borusunu kovadaki su/solvent seviyesinin üzerine çıkarın ve su/solventin tahliyesi için 15 ila 30 saniye makinaryı çalıştırın.	13 Pompa valfini OFF (kapalı) konumuna getirin. Motoru kapatın (OFF).
9 Πιέστε την σκανδάλη του πιστολιού έως ότου αρχίσει να τρέχει το υγρό πλυσίματος .	10 Φέρτε το πιστόλι στο δοχείο πλυσίματος και κρατήστε το στο πλάι του δοχείου για να ξεπλύνετε καλά το σύστημα πλυσίματος. Απελευθερώστε και ασφαλίστε τη σκανδάλη.	11 Ανοίξτε τη βαλβίδα προέγχυσης (φέρτε την στην κατακόρυφη θέση) και αφήστε το υγρό πλυσίματος να κυκλοφορήσει για περίπου 20 δευτερόλεπτα ώστε να καθαρίσει ο σωλήνας αποστράγγισης.	12 Ανασηκώστε τον σωλήνα αναρρόφησης πάνω από το δοχείο του υγρού πλυσίματος και αφήστε το μηχάνημα βαφής να λειτουργήσει για 15 έως 30 δευτερόλεπτα ώστε να αποστραγγιστεί το υγρό.	13 Στρέψτε τη βαλβίδα της αντλίας στη θέση OFF. Τοποθετήστε τον διακόπτη του κινητήρα στη θέση OFF.
9 Aktivirajte pištolj sve dok se ne pojavi tekućina za ispiranje.	10 Premjestite pištolj u posudu za ispiranje, usmjerite ga u posudu, aktivirajte pištolj kako biste temeljito isprali sustav. Otpustite otkopac i aktivirajte sigurnosnu blokadu.	11 Otvorite glavni ventil (okomito) i pustite da tekućina za ispiranje kruži oko 20 sekunda kako biste očistili cijev za ispuštanje.	12 Podignite cijev-sifon iznad tekućine za ispiranje i aktivirajte raspršivač 15 do 30 sekunda kako biste ispuštili tekućinu.	13 Isključite ventil pumpe. Isključite motor.
9 Accione a pistola até aparecer líquido de lavagem.	10 Vire a pistola para o balde de lavagem, segure a pistola contra o balde e accione-a, para lavar minuciosamente o sistema. Solte o gatilho e coloque o respectivo dispositivo de segurança (ON).	11 Abra a válvula de segurança (vertical) e permita que o líquido de lavagem circule durante aproximadamente 20 segundos, para limpar o tubo de drenagem.	12 Coloque o tubo de sucção acima do nível do líquido de lavagem e deixe o equipamento funcionar durante 15 a 30 segundos, para drenar o líquido.	13 Desligue a válvula da bomba (OFF). Desligue o motor.

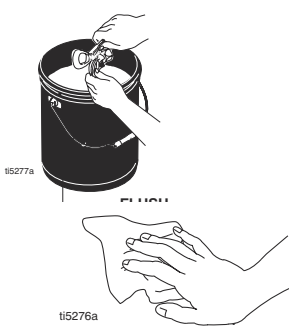
 <p>Pump Armor</p>			
<p>Avvertenza: Se si lava con acqua, non lasciare acqua nello spruzzatore. Lavare di nuovo con acqua ragia minerale, olio o Armor per pompe e lasciare questo rivestimento protettivo nello spruzzatore per evitare il congelamento o la corrosione e accrescere la durata dello spruzzatore.</p>	<p>14 Chiudere la valvola di adescamento (orizzontale). Azionare la pistola nel secchio di lavaggio per spurgare il fluido dal flessibile. Aprire la valvola di adescamento (verticale).</p>	<p>15 Installare il filtro nella tazza del filtro. Assicurarsi che il flessibile con centro in plastica sia serrato fermamente. Serrare a mano la tazza del filtro. Serrare a mano l'impugnatura della pistola.</p>	<p>16 Pulire l'ugello, la protezione e la guarnizione con un pennello a setole morbide per prevenire il guasto delle parti dovuto a materiali essiccati. Montare le parti e collegare in modo lasco alla pistola. Strofinare spruzzatore, flessibile e pistola con un panno intinto nell'acqua o nell'acqua ragia minerale.</p>
<p>Dikkat: Eğer su ile temizliyorsanız, makinada ve ekipmanlarda su bırakmayın. Solvent, makina yağı veya Pump Armor ürünü ile yeniden temizleyin. Ve donmayı veya korozyonu önlemeye ve makinanın ömrünü artmasına yardımcı olmak için bu koruyucu tabakayı makina üzerinde bırakın.</p>	<p>13 Ana valfi kapatın (yatay). Hortumdaki sıvıyı çıkarmak için tabancayı kovaya doğru tutarak tetikleyin. Ana valfi açın (dikey).</p>	<p>14 Filtreyi muhafazanın içine yerleştirin. Plastik merkez borusunun sağlamca sıkıldığından emin olun. Filtre muhafazasını elle sıkıştırın. Tabanca kabzası elle sıkıştırın.</p>	<p>15 Kurumuş boyadan dolayı parçaların bozulmasına engel olmak için yumuşak ve kalın kıllı bir fırça ile memeyi, kelebeği ve contayı temizleyin. Parçaları monte edin ve tabancaya gevşek bir şekilde takın. Boya püskürtme makinasını, hortumu ve tabancayı su veya solvente batırılmış bir bezle silin.</p>
<p>Προσοχή: Εάν καθαρίζετε με νερό, φροντίστε να μην μένει νερό στο μηχανήμα βαφής. Ξεπλύνετε ξανά με διαλύτες πετρελαίου, λάδι ή Pump Armor και αφήστε την προστατευτική αυτή επικάλυψη στο μηχανήμα βαφής για να αποφύγετε ενδεχόμενο πάγωμα ή διάβρωση και να αυξήσετε τη διάρκεια ζωής του.</p>	<p>13 Κλείστε τη βαλβίδα προέγχυσης (φέρτε την στην οριζόντια θέση). Πιέστε τη σκανδάλη με το πιστόλι στραμμένο στο δοχείο πλυσίματος για να απομακρύνετε το υγρό από τον σωλήνα. Ανοίξτε τη βαλβίδα προέγχυσης (φέρτε την στην κατακόρυφη θέση).</p>	<p>14 Τοποθετήστε το φίλτρο στον υποδοχέα του φίλτρου. Βεβαιωθείτε ότι ο κεντρικός πλαστικός σωλήνας είναι καλά σφιγμένος. Σφίξτε τον υποδοχέα του φίλτρου και τη χειρολαβή του πιστολιού με το χέρι.</p>	<p>15 Καθαρίστε το μπεκ, τον προφυλακτήρα και τον στεγανοποιητικό δακτύλιο με μία βούρτσά με μαλακή τρίχα ώστε να αποτραπεί η βλάβη των εξαρτημάτων εξαιτίας ξηραμένων υλικών. Συναρμολογήστε τα επιμέρους τμήματα και συνδέστε με το πιστόλι, χωρίς να τα σφίξετε. Σκουπίστε το μηχανήμα βαφής, τον ελαστικό σωλήνα και το πιστόλι με ένα πανί εμποτισμένο με νερό ή διαλύτες πετρελαίου.</p>
<p>Pažnja: Pri likom ispiranja vodom pazite na to da ne ostavite vodu u raspršivaču. Ponovno isperite mineralnim alkoholom, uljem ili sredstvom za zaštitu pumpe te ostavite taj zaštitni premaz u raspršivaču kako biste spriječili smrzavanje ili koroziju te produžili životni vijek uređaja.</p>	<p>13 Zatvorite glavni ventil (vodoravno). Aktivirajte pištolj u posudu za ispiranje kako biste očistili tekućinu iz cijevi. Otvorite glavni ventil (okomito).</p>	<p>14 Ugradite filter u posudu s filter. Pazite na to da plastična središnja cijev bude čvrsto pritegnuta. Rukom pritegnite posudu s filterom. Rukom pritegnite ručku pištolja.</p>	<p>15 Očistite mlaznicu, štitičnik i brtvu mekom četkicom ako biste spriječili oštećenje dijelova uslijed nakupljanja osušenih tvari. Sastavite dijelove i pripojite ih lagano na pištolj. Obrišite raspršivač, cijev i pištolj krpom namočenom u vodu ili mineralni alkohol.</p>
<p>Cuidado: se efectuar a lavagem com água, não deixe água no equipamento. Lave novamente com diluente, óleo ou Pump Armor e deixe este revestimento protector no equipamento para ajudar a evitar congelação ou corrosão e aumentar o tempo de duração do equipamento.</p>	<p>13 Feche a válvula de segurança (horizontal). Accione a pistola para dentro do balde de lavagem para purgar o líquido do tubo. Abra a válvula de segurança (vertical).</p>	<p>14 Instale o filtro no respectivo reservatório. Certifique-se de que o tubo central em plástico está firmemente apertado. Aperte o reservatório do filtro à mão. Aperte o manipulo da pistola à mão.</p>	<p>15 Limpe o bico, o protector e a junta com uma escova de cerdas macias, para evitar que as peças avariem devido à presença de produto seco. Monte as peças e encaixe-as folgadoamente na pistola. Limpe o equipamento, o tubo flexível e a pistola utilizando um pano embebido em água ou diluente.</p>

Individuazione e correzione malfunzionamenti

PROBLEMA	CAUSA	SOLUZIONE
Il motore a benzina ha problemi ad avviarsi (non si avvia).	La pressione idraulica è troppo alta.	Girare la manopola della pressione idraulica in senso antiorario sul valore più basso.
Il motore a benzina non parte.	Spegnere, olio basso, senza carburante.	Vedere il manuale del motore, fornito.
Il motore a benzina non funziona correttamente.	Motore guasto.	Vedere il manuale del motore, fornito.
Il motore a benzina gira, ma il pompante non funziona.	La valvola della pompa è su OFF.	Impostare la valvola della pompa su ON.
	La regolazione della pressione è eccessivamente bassa.	Aumentare la pressione, pagina 12.
	Il filtro di uscita del pompante (se utilizzato) è sporco o ostruito.	Pulire il filtro.
	L'ugello o il filtro dell'ugello (se utilizzato) è ostruito.	Rimuovere l'ugello e/o il filtro e pulire.
	Pressione idraulica del fluido insufficiente.	Spegnere lo spruzzatore. Aggiungere fluido*.
	Cinghia usurata, rotta o disattiva.	Sostituire. Vedere il manuale 311283.
	Pompa idraulica usurata o danneggiata.	Portare lo spruzzatore al distributore Graco per la riparazione.
	L'asta della pompa volumetrica è bloccata da sedimenti di pittura secca.	Riparare la pompa. Vedere il manuale 311485.
Il pompante funziona ma l'erogazione è bassa sul ciclo superiore.	Il motore idraulico non si avvia.	Impostare la valvola della pompa su OFF. Abbassare la pressione. Spegnere il motore. Piegare l'asta verso l'alto o verso il basso fino a quando il motore idraulico non si avvia. Manuale 311283.
	La sfera di ritegno del pistone non è posizionata correttamente.	Eseguire la manutenzione del fermo sfera. Vedere il manuale 311485.
Il pompante funziona ma l'erogazione è insufficiente nella corsa inferiore o in entrambe le corse.	Le tenute dello stantuffo sono usurate o danneggiate.	Sostituire le guarnizioni. Fare riferimento al manuale 311485.
	Le tenute dello stantuffo sono usurate o danneggiate.	Serrare il dado premiguarnizioni o sostituire le guarnizioni. Vedere il manuale 311485.
	La sfera della valvola di aspirazione non è perfettamente in sede.	Eseguire la manutenzione della sfera di ritegno della valvola di ingresso. Vedere il manuale 311485.
La vernice perde e scorre sul lato della coppa.	Perdita d'aria del flessibile di aspirazione.	
	La coppa-serbatoio non è ben fissata.	Serrare la coppa-serbatoio in misura sufficiente ad arrestare le perdite.
	Le guarnizioni della gola sono usurate o danneggiate.	Sostituire le guarnizioni. Fare riferimento al manuale 311485.

PROBLEMA	CAUSA	SOLUZIONE
Perdite eccessive intorno al pulitore dell'asta del pistone del motore idraulico.	Guarnizione dell'asta del pistone usurata o danneggiata.	Sostituire queste parti. Vedere il manuale 311283.
L'erogazione di fluido è bassa.	La regolazione della pressione è eccessivamente bassa.	Aumentare la pressione, pagina 4.
	Il filtro di uscita del pompante (se utilizzato) è sporco o ostruito.	Pulire il filtro.
	La linea di aspirazione all'ingresso della pompa non è serrata.	Stringere.
	Il motore idraulico è usurato o danneggiato.	Portare lo spruzzatore al distributore Graco per la riparazione.
	Elevata caduta di pressione nel flessibile del tubo.	Usare un flessibile di maggior diametro o più corto.
Lo spruzzatore si è surriscaldato.	Accumulo di vernice sui componenti idraulici.	Pulire.
	Il livello dell'olio è basso.	Riempire con olio.
Spruzzatura irregolare.	Presenza d'aria nel flessibile o nella pompa del fluido.	Verificare la presenza di collegamenti allentati sul gruppo del sifone, serrare, quindi adescare di nuovo la pompa.
	Aspirazione di ingresso lenta.	Stringere.
	Alimentazione fluido esaurita o quasi.	Riempire di nuovo il contenitore dell'alimentazione.
Eccessivo rumore della pompa idraulica.	Basso livello del fluido idraulico.	Spegnere lo spruzzatore. Aggiungere fluido*.
*Controllare spesso il livello del fluido idraulico. Evitare che il livello si abbassi eccessivamente. Utilizzare solo fluido idraulico approvato dalla Graco, pagina 7.		

Sorun giderme

SORUN	SEBEP	ÇÖZÜM	
Benzin motoru sert çekiyor (çalışmıyor).	Hidrolik basınç çok yüksek.	Hidrolik basınç düğmesini saat yönünün aksine çevirerek en düşük basınca getirin.	
Benzin motoru çalışmıyor.	Anahtar OFF konumunda, yağ seviyesi düşük, benzin yok.	Size verilmiş olan motor el kitabına bakın.	
Benzin motoru uygun biçimde çalışmıyor.	Motor arızalı.	Size verilmiş olan motor el kitabına bakın.	
Benzin motoru çalışıyor, ama volümetrik pompa çalışmıyor.	Pompa valfi OFF konumunda.	Pompa valfini ON konumuna getirin.	
	Basınç ayarı çok düşük.	Basıncı arttırın, sayfa 12.	
	Volümetrik pompa çıkış filtresi (kullanılıyorsa) kirli veya tıkanmış.	Filtreyi temizleyin.	
	Tabanca memesi veya meme filtresi (kullanılıyorsa) tıkalı.	Memeyi ve/veya filtreyi sökün ve temizleyin.	
	Hidrolik sıvı çok düşük.	Makineyi kapatın. Sıvı ekleyin*.	
	Kayış aşınmış, hasarlı veya kapalı.	Değiştirin. 311283 nolu el kitabına bakın.	
	Hidrolik pompa aşınmış veya hasarlı.	Boya püskürtme cihazını onarım için Graco bayisine getirin.	
	Kurumuş boya, boya pompa rodunu kavramış.	Pompanın bakımını yapın; 311485 nolu pompa el kitabına bakın.	
Volümetrik pompa çalışıyor ancak çıkış yukarı strokta düşük.	Hidrolik motorun vitesi değişmiyor.	Pompa valfini OFF konumuna getirin. Basıncı azaltın. Motoru kapatın (OFF konumu). Hidrolik motorun vitesi değişene kadar rodu aşağı yukarı hareket ettirin. 311283 nolu el kitabı.	
	Piston bilya çeki doğru şekilde oturmuyor.	Piston bilya çekine bakım yapın. 311485 no'lu el kitabına bakınız.	
	Piston salmastraları aşınmış veya hasarlı.	Salmastraları değiştirin. 311485 nolu el kitabına bakın.	
	Volümetrik pompa çalışıyor ancak çıkış aşağı strokta ve/veya her iki strokta birden düşük.	Piston salmastraları aşınmış veya hasarlı.	Salmastrayı sıkın veya salmastraları değiştirin. 311485 nolu el kitabına bakın.
		Emme valfi bilyası doğru şekilde oturmuyor.	Emme valfi bilya çekine bakım yapın. 311485 nolu el kitabına bakın.
		Emme borusu hava sızdırıyor.	
	Boya sızıyor ve ıslak kupelin yanından akıyor.	Islak kupeli gevşetin.	Islak kupeli sızmayı durduracak kadar sıkın.
		Boğaz salmastraları aşınmış veya hasarlı.	Salmastraları değiştirin. 311485 nolu el kitabına bakın.
Hidrolik motor pistonu rod silicisinde aşırı sızma.	Piston rod contası aşınmış veya hasarlı.	Bu parçaları değiştirin. 311283 nolu el kitabına bakın.	

SORUN	SEBEP	ÇÖZÜM
Sıvı tedariki düşük.	Basınç ayarı çok düşük.	Basıncı arttırın, sayfa 4.
	Volümetrik pompa çıkış filtresi (kullanılıyorsa) kirlili veya tıkanmış.	Filtreyi temizleyin.
	Pompa girişindeki giriş borusu sıkı değil.	Sıkın.
	Hidrolik motor aşınmış veya hasarlı.	Boya püskürtme cihazını onarım için Graco bayisine getirin.
	Sıvı hortumunda büyük basınç düşüşü.	Daha büyük çapa sahip veya daha kısa hortum kullanın.
Boya püskürtme cihazı aşırı ısınıyor.	Hidrolik parçaların üzerinde boya birikmesi.	Temizleyin.
	Yağ seviyesi düşük.	Yağ doldurun.
Tabancadan tükürme.	Sıvı pompasında veya hortumda hava.	Sifon donanımında gevşek bağlantı olup olmadığını kontrol edin, sıkın, ardından pompayı yeniden devir daim ettirin.
	Girişte yetersiz emme.	Sıkın.
	Akışkan (boya) miktarı düşük veya yok.	Tedarik kabını yeniden doldurun.
Aşırı hidrolik pompa gürültüsü.	Düşük hidrolik sıvı seviyesi.	Boya püskürtme cihazını kapatın (OFF konumu). Sıvı ekleyin*.
*Hidrolik sıvı seviyesini sık sık kontrol edin. Seviyenin çok düşmesine izin vermeyin. Yalnızca Graco tarafından onaylanmış hidrolik sıvı kullanın, sayfa 7.		

Αντιμετώπιση προβλημάτων

ΠΡΟΒΛΗΜΑ	ΑΙΤΙΑ	ΛΥΣΗ
Ο βενζινοκινητήρας δεν παίρνει εύκολα μπροστά (δεν ξεκινά).	Η υδραυλική πίεση είναι πολύ υψηλή.	Στρέψτε το κουμπί ελέγχου της υδραυλικής πίεσης αριστερόστροφα στη χαμηλότερη τιμή.
Ο βενζινοκινητήρας δεν ξεκινά.	Ο διακόπτης είναι στη θέση OFF, η στάθμη του λαδιού είναι χαμηλή, δεν υπάρχει βενζίνη.	Συμβουλευτείτε το εγχειρίδιο λειτουργίας του κινητήρα που παρέχεται.
Ο βενζινοκινητήρας δεν λειτουργεί σωστά.	Σφάλμα κινητήρα.	Συμβουλευτείτε το εγχειρίδιο λειτουργίας του κινητήρα που παρέχεται.
Ο βενζινοκινητήρας λειτουργεί, αλλά δεν λειτουργεί η αντλία βαφής.	Η βαλβίδα της αντλίας βρίσκεται στη θέση OFF.	Θέστε τη βαλβίδα της αντλίας στη θέση ON.
	Η τιμή της πίεσης είναι πολύ χαμηλή.	Αυξήστε την πίεση, σελίδα 12.
	Το φίλτρο εξόδου της αντλίας βαφής (εφόσον έχει χρησιμοποιηθεί) είναι βρώμικο ή φραγμένο.	Καθαρίστε το φίλτρο.
	Το μπεκ ή το φίλτρο του μπεκ (εφόσον έχει χρησιμοποιηθεί) είναι φραγμένα.	Αφαιρέστε το μπεκ και/ή το φίλτρο και καθαρίστε.
	Η ποσότητα του υδραυλικού υγρού είναι πολύ μικρή.	Διακόψτε τη λειτουργία του μηχανήματος βαφής. Προσθέστε ρευστό*.
	Ιμάντας φθαρμένος, σπασμένος ή εκτός τροχαλίας.	Αντικατάσταση. Βλ. εγχειρίδιο 311283.
	Η υδραυλική αντλία φέρει φθορές ή βλάβες.	Επιστρέψτε το μηχάνημα βαφής σε εξουσιοδοτημένο διανομέα της Graco για επισκευή.
	Η ράβδος (άξονας) της αντλίας βαφής έχει μαγκώσει εξαιτίας ξηραμένης βαφής.	Προβείτε σε συντήρηση της αντλίας. Βλέπε εγχειρίδιο 311485.
	Ο υδραυλικός κινητήρας δεν μετακινείται.	Θέστε τη βαλβίδα της αντλίας στη θέση OFF. Μειώστε την πίεση. Θέστε τον κινητήρα στη θέση OFF. Κινήστε τη ράβδο (άξονα) προς τα πάνω και προς τα κάτω έως ότου ο υδραυλικός κινητήρας μετακινηθεί. Εγχειρίδιο 311283.
Η αντλία βαφής λειτουργεί, αλλά η απόδοση στην έξοδο είναι χαμηλή.	Η μπίλια του εμβόλου δεν είναι σωστά τοποθετημένη.	Προβείτε σε συντήρηση της μπίλιας του εμβόλου. Βλέπε εγχειρίδιο 311485.
	Τα στεγανοποιητικά του εμβόλου φέρουν φθορές ή βλάβες.	Αντικαταστήστε τα στεγανοποιητικά. Βλέπε εγχειρίδιο 311485.

ΠΡΟΒΛΗΜΑ	ΑΙΤΙΑ	ΛΥΣΗ
Η αντλία βαφής λειτουργεί αλλά στην είσοδο και/ή στην έξοδο η απόδοση είναι χαμηλή.	Τα στεγανοποιητικά του εμβόλου φέρουν φθορές ή βλάβες.	Σφίξτε το περικόχλιο στεγανοποίησης ή αντικαταστήστε τα στεγανοποιητικά. Βλέπε εγχειρίδιο 311485.
	Η μπίλια της βαλβίδας αναρρόφησης δεν είναι σωστά τοποθετημένη.	Προβείτε σε συντήρηση της μπίλιας της βαλβίδας αναρρόφησης. Βλέπε εγχειρίδιο 311485.
	Ο σωλήνας αναρρόφησης παρουσιάζει διαρροή αέρα.	
Διαρροή βαφής στα πλάγια του διαβρεχόμενου πώματος.	Χαλαρώστε το διαβρεχόμενο πώμα.	Σφίξτε το διαβρεχόμενο πώμα έως ότου σταματήσει η διαρροή.
	Τα στεγανοποιητικά του στομίου φέρουν φθορές ή βλάβες.	Αντικαταστήστε τα στεγανοποιητικά. Βλέπε εγχειρίδιο 311485.
Υπερβολική διαρροή γύρω από την ψήκτρα επαφής του εμβόλου του υδραυλικού κινητήρα.	Ο στεγανοποιητικός δακτύλιος του εμβόλου φέρει φθορές ή βλάβες.	Αντικαταστήστε τα εξαρτήματα αυτά. Βλέπε εγχειρίδιο 311283.
Η παροχή ρευστού είναι χαμηλή.	Η τιμή της πίεσης είναι πολύ χαμηλή.	Αυξήστε την πίεση, σελίδα 4.
	Το φίλτρο εξόδου της αντλίας βαφής (εφόσον έχει χρησιμοποιηθεί) είναι βρώμικο ή φραγμένο.	Καθαρίστε το φίλτρο.
	Ο αγωγός αναρρόφησης δεν είναι καλά στερεωμένος στο στόμιο εισόδου της αντλίας.	Σφίξτε.
	Ο υδραυλικός κινητήρας φέρει φθορές ή βλάβες.	Επιστρέψτε το μηχάνημα βαφής σε εξουσιοδοτημένο διανομέα της Graco για επισκευή.
	Μεγάλη πτώση της πίεσης στον ελαστικό σωλήνα παροχής ρευστού.	Χρησιμοποιήστε ελαστικό σωλήνα μεγαλύτερης διαμέτρου ή μικρότερου μήκους.
Το μηχάνημα βαφής υπερθερμαίνεται.	Συσσώρευση χρώματος στα υδραυλικά μέρη.	Καθαρισμός.
	Η στάθμη του λαδιού είναι χαμηλή.	Γεμίστε με λάδι.
Το πιστόλι εκτοξεύει σταγονίδια.	Υπάρχει αέρας στην αντλία ή στον ελαστικό σωλήνα παροχής ρευστού.	Ελέγξτε εάν οι συνδέσεις του συγκροτήματος αναρρόφησης είναι χαλαρές, σφίξτε και κατόπιν προβείτε σε εκτόνωση της αντλίας.
	Χαλαρός σωλήνας αναρρόφησης.	Σφίξτε.
	Η παροχή ρευστού είναι χαμηλή ή το ρευστό έχει εξαντληθεί.	Ξαναγεμίστε το δοχείο παροχής.
Υπερβολικός θόρυβος στην υδραυλική αντλία.	Χαμηλή στάθμη υδραυλικού λαδιού.	Κλείστε το μηχάνημα βαφής (θέση OFF). Προσθέστε ρευστό*.
*Ελέγχετε τακτικά τη στάθμη του υδραυλικού ρευστού. Μην αφήνετε τη στάθμη του ρευστού να πέφτει χαμηλά. Χρησιμοποιείτε μόνο το εγκεκριμένο από την Graco υδραυλικό ρευστό, σελίδα 7.		

Rješavanje problema

PROBLEM	UZROK	RJEŠENJE
Benzinski motor trza (neće se pokrenuti).	Hidraulički pritisak je previsok.	Okrenite dugme za hidraulični pritisak u smjeru suprotnom od smjera kazaljke na satu na najnižu vrijednost.
Benzinski motor ne može se pokrenuti.	Možda je prekidač u položaju "isključeno", nema ulja ili benzina.	Pogledajte priručnik o uporabi motora, koji vam je isporučen.
Benzinski motor ne radi ispravno.	Neispravan motor.	Pogledajte priručnik o uporabi motora, koji vam je isporučen.
Benzinski motor radi, ali ne radi istisninska pumpa.	Ventil pumpe je u položaju isključeno.	Ventil pumpe postavite u položaj uključeno.
	Pritisak je prenisko podešen.	Povećajte pritisak, stranica 12.
	Filter istisninske pumpe (ako ga se koristi) je nečist ili začepljen.	Očistite filter.
	Mlaznica ili filter mlaznice (ako ga se koristi) je začepljen.	Uklonite mlaznicu i/ili filter i očistite.
	Razina hidrauličke tekućine je preniska.	Isključite raspršivač. Dodajte tekućinu*.
	Remen je istrošen, puknut ili je ispao.	Zamijenite ga. Pogledajte priručnik 311283.
	Hidraulička pumpa istrošena ili oštećena.	Raspršivač odnesite Graco distributeru na popravak.
	Osušena boja blokira šipku pumpe.	Servisirajte pumpu. Pogledajte priručnik 311485.
	Hidraulički motor se ne kreće.	Postavite ventil pumpe u položaj "isključeno". Smanjite pritisak. Isključite motor. Vucite i gurajte šipku prema gore ili dolje dok se motor ne pomakne. Priručnik 311283.
Istisninska pumpa radi, ali je izlaz tekućine slab u taktu prema gore.	Blokada ležaja klipa ne sjedi pravilno.	Servisirajte blokadu ležaja klipa. Pogledajte priručnik 311485.
	Brtve klipa su istrošene ili oštećene.	Zamijenite brtve. Pogledajte priručnik 311485.
Istisninska pumpa radi, ali je izlaz tekućine slab u taktu prema dolje i/ili u oba takta.	Brtve klipa su istrošene ili oštećene.	Zategnite maticu brtve ili zamijenite brtve. Pogledajte priručnik 311485.
	Blokada ležaja usisnog ventila sjedi pravilno.	Servisirajte blokadu ležaja usisnog ventila. Pogledajte priručnik 311485.
	Curenje na usisnoj cijevi zraka.	
Boja curi i teče sa strane podložne pločice.	Otpustite čašicu.	Stegnite čašicu dovoljno da zaustavite curenje.
	Brtve otvora su istrošene ili oštećene.	Zamijenite brtve. Pogledajte priručnik 311485.
Pretjerano curenje oko brisača klipnjače hidrauličkog motora.	Brtva klipnjače istrošena je ili oštećena.	Zamijenite ove dijelove. Pogledajte priručnik 311283.

PROBLEM	UZROK	RJEŠENJE
Dovod tekućine je slab.	Pritisak je prenisko podešen.	Povećajte pritisak, stranica 4.
	Filter istisninske pumpe (ako ga se koristi) je nečist ili začepljen.	Očistite filter.
	Ulaz na pumpu nije čvrsto spojen.	Pritegnite.
	Hidraulički motor je istrošen ili oštećen.	Raspršivač odnesite Graco distributeru na popravak.
	Veliki pad pritiska u cijevi za tekućinu.	Upotrebjavajte cijev šireg promjera ili kraću cijev.
Raspršivač se pregrijava.	Nakupine boje na hidrauličkim dijelovima.	Očistite.
	Razina ulja je niska.	Napunite ulje.
Štrcanje iz pištolja.	Zrak u pumpi za tekućinu ili u cijevi.	Provjerite ima li na sklopu sifona oslabljenih spojeva, učvrstite ih i ponovno napunite pumpu.
	Slab usis na ulazu.	Pritegnite.
	Dovod tekućine je slab ili ga nema.	Dopunite spremnik tekućine.
Prejaki zvuk hidrauličke pumpe.	Niska razina hidrauličke tekućine.	Isključite raspršivač. Dodajte tekućine*.
*Često provjeravajte razinu hidrauličke tekućine. Nemojte dopustiti da padne na nisku razinu. Koristite samo onu hidrauličku tekućinu koju je Graco odobrio, stranica 7.		

Detecção e resolução de problemas

PROBLEMA	CAUSA	SOLUÇÃO
O motor a gasolina falha (custa a pegar).	A pressão hidráulica é demasiado elevada.	Rodar o botão da pressão hidráulica no sentido contrário ao dos ponteiros do relógio para o valor mais baixo.
O motor a gasolina não pega.	Desligar, pouco óleo, sem gasolina.	Consultar o manual do motor, fornecido.
O motor a gasolina não funciona devidamente.	Motor avariado.	Consultar o manual do motor, fornecido.
O motor a gasolina funciona, mas o pistão de bombagem não.	A válvula da bomba está desactivada.	Activar a válvula da bomba.
	Valor da pressão demasiado baixo.	Aumentar a pressão, página 12.
	Filtro de saída do pistão de bombagem (se utilizado) está sujo ou obstruído.	Limpar o filtro.
	Bico ou filtro do bico (se utilizado) está obstruído.	Retirar o bico e/ou filtro e limpar.
	Líquido hidráulico muito reduzido.	Desligue o equipamento. Acrescente líquido*.
	Correia gasta, partida ou retirada.	Substituir. Consultar manual 311283.
	Bomba hidráulica gasta ou danificada.	Levar o equipamento ao distribuidor Graco para reparação.
	A tinta seca gripou a haste da bomba de tinta.	Efectuar a manutenção da bomba. Consultar o manual 311485.
O pistão de bombagem funciona, mas o rendimento é baixo no movimento ascendente.	Motor hidráulico sem rotação.	DEACTIVAR a válvula da bomba. Baixar a pressão. Desligar o motor. Levantar ou baixar a biela por meio de alavanca, até que o motor hidráulico tenha rotação. Manual 311283.
	A válvula de retenção com esfera não assenta correctamente.	Fazer a manutenção da válvula de retenção com esfera. Consultar o manual 311485.
O pistão de bombagem funciona, mas o rendimento é baixo no movimento descendente e/ou em ambos os movimentos.	Verificar se os empanques do pistão estão gastos ou danificados.	Substituir os empanques. Consultar o manual 311485.
	Verificar se os empanques do pistão estão gastos ou danificados.	Apertar a porca de empanque ou substituir os empanques. Consultar o manual 311485.
	A válvula de retenção com esfera não assenta correctamente.	Fazer a manutenção da válvula de retenção com esfera. Consultar o manual 311485.
Fugas e escorrimentos de tinta nos lados do copo de lubrificação.	Fuga de ar no tubo de sucção.	
	Desapertar o copo de lubrificação.	Aperte o copo de lubrificação apenas o suficiente para impedir as fugas.
Fuga excessiva em torno do excêntrico da biela do motor hidráulico.	Aperto dos empanques gasto ou danificado.	Substituir os empanques. Consultar o manual 311485.
	Vedante da biela gasto ou danificado.	Substituir estas peças. Consultar o manual 311283.

PROBLEMA	CAUSA	SOLUÇÃO
Débito de líquido reduzido.	Valor da pressão demasiado baixo.	Aumentar a pressão, página 4.
	Filtro de saída do pistão de bombagem (se utilizado) está sujo ou obstruído.	Limpe o filtro.
	Tubo de admissão para a entrada da bomba não está apertado.	Apertar.
	O motor hidráulico está gasto ou danificado.	Levar o equipamento ao distribuidor Graco para reparação.
	Grande queda de pressão no tudo flexível do líquido.	Utilizar o tubo flexível de maior diâmetro ou o tubo flexível mais curto.
O equipamento entra em sobreaquecimento.	Acumulação de tinta nos componentes hidráulicos.	Limpar.
	Nível de óleo reduzido.	Encher com óleo.
Salpicos da pistola.	Ar no tubo flexível ou bomba do líquido.	Verificar se existem ligações folgadas na tubagem de sucção, apertar e voltar a ferrar a bomba.
	Tubo de sucção de entrada solto.	Apertar.
	Alimentação de líquido reduzida ou inexistente.	Reabastecer recipiente de alimentação.
A bomba hidráulica faz demasiado barulho.	Nível de líquido hidráulico baixo.	Desligar o equipamento. Adicionar líquido*.
* Verificar assiduamente o nível do líquido hidráulico. Não deixar que baixe demasiado. Utilizar apenas líquido hidráulico aprovado pela Graco, página 7.		

Dati tecnici

Spruzzatore

GH 833 benzina

Pressione idraulica psi (bar)	2750 (19,0)
Capacità del serbatoio idraulico galloni (litri)	4,0 (15,1)
Motore HP (kW)	Honda 13 (9,7)
Portata massima gal/min (litri/min)	4,0 (15,1)
Dimensioni massime dell'ugello	
• 1 pistola	0,065
• 2 pistole	0,046
• 3 pistole	0,037
• 4 pistole	0,032
• 5 pistole	0,028
• 6 pistole	0,026
Pollici ingresso fluido	Da 1-1/2 a 11-1/2 NPT (m)
Pollici uscita fluido	Da 1 a 11-1/2 NPT (f)

Dimensioni

Peso lb (kg)	360 (163)
Altezza pollici (cm)	40 (101,6)
Larghezza pollici (cm)	27 (68,6)
Lunghezza pollici (cm)	47 (119,3)

Livelli audio*

Pressione sonora	96 dB(A)
Potenza sonora	110 dB(A)

*Misurata alle condizioni di carico normale massimo

Olio idraulico approvato dalla Graco

- 169236 - 19 litri (5 galloni)
- 207428 - 3,8 litri (1 gallone)

Teknik Bilgiler

Boya Püskürtme Makinası

Hidrolik Basınç psi (bar)

GH833 Benzin

2750 (19,0)

Hidrolik Depo Kapasitesi Galon (litre)

4,0 (15,1)

Motor HP (kW)

Honda 13 (9,7)

Maksimum tedarik gpm (lpm)

4,0 (15,1)

Maksimum Meme Çapı

• 1 tabanca

0,065

• 2 tabanca

0,046

• 3 tabanca

0,037

• 4 tabanca

0,032

• 5 tabanca

0,028

• 6 tabanca

0,026

Sıvı Girişi inç

1-1/2'den 11-1/2 NPT'ye (m)

Sıvı Çıktısı inç

1'den 11-1/2 NPT'ye (f)

Ölçüler

Ağırlık lb (kg)

360 (163)

Yükseklik inç (cm)

40 (101,6)

Genişlik inç (cm)

27 (68,6)

Uzunluk inç (cm)

47 (119,3)

Ses Seviyeleri*

Ses Basıncı

96 dB(A)

Ses gücü

110 dB(A)

*maksimum normal yük koşullarında ölçülen

Graco-Onaylı Hidrolik Yağ

169236 - 5 galon (19 litre)

207428 - 1 galon (3,8 litre)

Τεχνικά Στοιχεία

Μηχάνημα βαφής

Υδραυλική πίεση psi (bar)

Χωρητικότητα υδραυλικού δοχείου γαλόνια (λίτρα)

HP Κινητήρα (kW)

Μέγιστη απόδοση gpm (lpm)

Μέγιστο μέγεθος Μπεκ

• 1 πιστόλι

• 2 πιστόλια

• 3 πιστόλια

• 4 πιστόλια

• 5 πιστόλια

• 6 πιστόλια

Είσοδος ρευστού σε ίντσες

Έξοδος ρευστού σε ίντσες

Καύσιμο GH833

2750 (19,0)

4,0 (15,1)

Honda 13 (9,7)

4,0 (15,1)

0,065

0,046

0,037

0,032

0,028

0,026

1-1/2 έως 11-1/2 NPT (m)

1 έως 11-1/2 NPT (f)

Διαστάσεις

Βάρος σε lb (kg)

Ύψος σε ίντσες (cm)

Πλάτος σε ίντσες (cm)

Μήκος σε ίντσες (cm)

360 (163)

40 (101,6)

27 (68,6)

47 (119,3)

Στάθμη θορύβου*

Ηχητική πίεση

Ηχητική ισχύς

96 dB(A)

110 dB(A)

*μετράται υπό τις μέγιστες κανονικές συνθήκες λειτουργίας

Υδραυλικό υγρό εγκεκριμένο από την Graco

169236 - 5 γαλόνια (19 λίτρα)

207428 - 1 γαλόνι (3,8 λίτρα)

Tehnički podaci

Raspršivač

GH833 benzinski

Hidraulički pritisak psi (bara)	2750 (19,0)
Zapremina hidrauličkog spremnika gallon (u litrama)	4,0 (15,1)
Motor - konjskih snaga (kW)	Honda 13 (9,7)
Maksimalni izlaz gpm (litara po minuti)	4,0 (15,1)
Maksimalna veličina mlaznice	
• 1 pištolj	0,065
• 2 pištolja	0,046
• 3 pištolja	0,037
• 4 pištolja	0,032
• 5 pištolja	0,028
• 6 pištolja	0,026
Ulaz tekućine u in.	1-1/2 do 11-1/2 NPT (m)
Izlaz tekućine u in.	1 do 11-1/2 NPT (f)

Dimenzije

Težina lb (kg)	360 (163)
Visina in. (cm)	40 (101,6)
Širina in. (cm)	27 (68,6)
Duljina in. (cm)	47 (119,3)

Razine zvuka*

Pritisak zvuka	96 dB(A)
Snaga zvuka	110 dB(A)

*mjereno u maksimalno normalnim uvjetima opterećenja

Hidrauličko ulje koje je odobrio Graco

169236 - 19 litara
207428 - 3,8 litara

Características Técnicas

Equipamento

Pressão hidráulica psi (bar)	GH833 Gasolina	2750 (19,0)
Capacidade do reservatório hidráulico em galões (litros)		4,0 (15,1)
CV do motor (kW)	Honda 13	(9,7)
Débito máximo gpm (lpm)		4,0 (15,1)
Tamanho máximo do bico		
• 1 pistola		0,065
• 2 pistolas		0,046
• 3 pistolas		0,037
• 4 pistolas		0,032
• 5 pistolas		0,028
• 6 pistolas		0,026
Polegadas de entrada de produto	1-1/2 a 11-1/2 NPT	(m)
Polegadas de saída de produto	1 a 11-1/2 NPT	(f)

Dimensões

Peso em lb (kg)	360 (163)
Altura em polegadas (cm)	40 (101,6)
Largura em polegadas (cm)	27 (68,6)
Comprimento em polegadas (cm)	47 (119,3)

Níveis sonoros*

Pressão sonora	96 dB(A)
Potência sonora	110 dB(A)

*medidos em condições normais de carga máxima

Óleo hidráulico aprovado pela Graco

- 169236 - 5 galões (19 litros)
- 207428 - 1 galão (3,8 litros)

Garanzia / Garanti / Εγγύηση / Jamstvo / Garantia

Graco warrants all equipment referenced in this document which is manufactured by Graco and bearing its name to be free from defects in material and workmanship on the date of sale to the original purchaser for use. With the exception of any special, extended, or limited warranty published by Graco, Graco will, for a period of twelve months from the date of sale, repair or replace any part of the equipment determined by Graco to be defective. This warranty applies only when the equipment is installed, operated and maintained in accordance with Graco's written recommendations.

This warranty does not cover, and Graco shall not be liable for general wear and tear, or any malfunction, damage or wear caused by faulty installation, misapplication, abrasion, corrosion, inadequate or improper maintenance, negligence, accident, tampering, or substitution of non-Graco component parts. Nor shall Graco be liable for malfunction, damage or wear caused by the incompatibility of Graco equipment with structures, accessories, equipment or materials not supplied by Graco, or the improper design, manufacture, installation, operation or maintenance of structures, accessories, equipment or materials not supplied by Graco.

This warranty is conditioned upon the prepaid return of the equipment claimed to be defective to an authorized Graco distributor for verification of the claimed defect. If the claimed defect is verified, Graco will repair or replace free of charge any defective parts. The equipment will be returned to the original purchaser transportation prepaid. If inspection of the equipment does not disclose any defect in material or workmanship, repairs will be made at a reasonable charge, which charges may include the costs of parts, labor, and transportation.

THIS WARRANTY IS EXCLUSIVE, AND IS IN LIEU OF ANY OTHER WARRANTIES, EXPRESS OR IMPLIED, INCLUDING BUT NOT LIMITED TO WARRANTY OF MERCHANTABILITY OR WARRANTY OF FITNESS FOR A PARTICULAR PURPOSE.

Graco's sole obligation and buyer's sole remedy for any breach of warranty shall be as set forth above. The buyer agrees that no other remedy (including, but not limited to, incidental or consequential damages for lost profits, lost sales, injury to person or property, or any other incidental or consequential loss) shall be available. Any action for breach of warranty must be brought within two (2) years of the date of sale.

GRACO MAKES NO WARRANTY, AND DISCLAIMS ALL IMPLIED WARRANTIES OF MERCHANTABILITY AND FITNESS FOR A PARTICULAR PURPOSE, IN CONNECTION WITH ACCESSORIES, EQUIPMENT, MATERIALS OR COMPONENTS SOLD BUT NOT MANUFACTURED BY GRACO. These items sold, but not manufactured by Graco (such as electric motors, switches, hose, etc.), are subject to the warranty, if any, of their manufacturer. Graco will provide purchaser with reasonable assistance in making any claim for breach of these warranties.

In no event will Graco be liable for indirect, incidental, special or consequential damages resulting from Graco supplying equipment hereunder, or the furnishing, performance, or use of any products or other goods sold hereto, whether due to a breach of contract, breach of warranty, the negligence of Graco, or otherwise.

PER I CLIENTI GRACO GRECI/ITALIANI/SPAGNOLI/PORTOGHESI

Le controparti riconoscono di aver richiesto che il presente documento, e tutti gli altri documenti, avvisi e informazioni di natura legale sottoscritti, conferiti o istituiti direttamente o indirettamente, siano redatti in lingua inglese.

TÜRKÇE BİLEN GRACO MÜŞTERİLERİ İÇİN

İşbu belgenin ve doğrudan veya dolaylı olarak ilgili tüm dokümanlar, ihbarnameler, adli işlemlerin İngilizce yapılacağına dair Taraflar karşılıklı anlaşmışlardır.

ΓΙΑ ΠΕΛΑΤΕΣ ΤΗΣ GRACO ΕΛΛΑΔΑΣ/ΙΤΑΛΙΑΣ/ΙΣΠΑΝΙΑΣ/ΠΟΡΤΟΓΑΛΙΑΣ

Τα Μέρη αναγνωρίζουν την εντολή τους για τη σύνταξη στην αγγλική γλώσσα του παρόντος εγγράφου, καθώς και του συνόλου των λοιπών εγγράφων, κοινοποιήσεων και νομικών πράξεων, τα οποία υπογράφονται, δίδονται, ή θεσπίζονται σύμφωνα με το παρόν ή σε άμεση ή έμμεση σχέση με το παρόν.

ZA HRVATSKE GRACO KUPCE

Stranke izjavljuju da su zatražile da ovaj dokument, kao i svi dokumenti koji su u njega uključeni, sve dane obavijesti i svi pokrenuti pravni postupci s njim u vezi ili koji se izravno ili neizravno na njega odnose budu sastavljeni na engleskom jeziku.

PARA CLIENTES PORTUGUESES DA GRACO

As partes confirmam que solicitei que o presente documento, assim como todos os demais documentos, notas e processos legais inseridos, atribuídos ou instituídos de acordo com o mesmo ou relacionados directa ou indirectamente com este documento, fossem redigidos em inglês.

ADDITIONAL WARRANTY COVERAGE

Graco does provide extended warranty and wear warranty for products described in the "Graco Contractor Equipment Warranty Program".

Graco Information

For the latest information about Graco products, visit www.graco.com.

TO PLACE AN ORDER, contact your Graco distributor or call 1-800-690-2894 to identify the nearest distributor.

**All written and visual data contained in this document reflects the latest product information available at the time of publication.
Graco reserves the right to make changes at any time without notice.**

Per informazioni sui brevetti, vedere www.graco.com/patents.

Patent bilgileri için bkz. www.graco.com/patents.

Informationen über Patente siehe www.graco.com/patents.

Za patentne informacije pogledajte www.graco.com/patents.

Para obter informações sobre patentes, consulte www.graco.com/patents.

Traduzione delle istruzioni originali. This manual contains Italian. MM 311279

Orijinal talimatların çevirisi. This manual contains Turkish. MM 311279

Μετάφραση των αρχικών οδηγιών. This manual contains Greek. MM 311279

Prijevod izvornih uputa. This manual contains Croation. MM 311279

Tradução das instruções originais. This manual contains Portuguese. MM 311279

Graco Headquarters: Minneapolis

International Offices: Belgium, China, Japan, Korea

GRACO INC. AND SUBSIDIARIES • P.O. BOX 1441 • MINNEAPOLIS MN 55440-1441 • USA
Copyright 2012, Graco Inc. All Graco manufacturing locations are registered to ISO 9001.

www.graco.com

Revised - March 2013