

# GH™ 833-system GH™ 833 Sprøyter GH™ 833 -ruiskut GH™ 833 sprøyter Распылители GH™ 833

311281F  
SV DA FI NO RU

- För byggmåling, färger, taktäckning och målning på ytor under marknivå -
- Anvendes til facademaling og overfladebehandlingsmaterialer, tagmaling og overfladebehandlingsmaterialer af lavere kvalitet -
- Rakennuspinnoitteille, maaleille, kattopinnoitteille ja maan pinnan alapuolisille pinnoitteille -
- Brukes til sprøyting av dekkmaling for bygninger, tak og installasjoner under bakkenivå -
- Используется со строительными растворами, красками, кровельными и низкокачественными покрытиями -

27,6 МПа, 275,8 бар максималт arbetstryck / Maksimalt arbeidstryk: 4000 psi (275,8 бар, 27,6 МПа) /  
Suurin käyttöpaino on 4 000 psi (27,6 МПа, 275,8 бар) / Maksimalt arbeidstrykk 4000 psi (27,6 МПа, 275,8 бар) /  
Максимальное рабочее давление 4000 psi (27,6 МПа, 275,8 бар)



**Viktiga säkerhetsföreskrifter.** Läs alla meddelanden och föreskrifter i handboken. Spara föreskrifterna.



**Vigtige sikkerhedsforskrifter.** Læs alle advarsler og vejledninger i denne brugerhåndbog. Save these instructions.



**Tärkeitä turvaohjeita.** Lue kaikki tämän käyttöohjeen varoitukset ja ohjeet. Säilytä nämä ohjeet.



**Viktige instruksjoner som gjelder sikkerhet.** Les alle advarsler og instruksjoner i denne håndboken. Ta vare på disse instruksjonene.



**Важные инструкции по технике безопасности.** Прочтите в настоящем руководстве все предупреждения и инструкции. Сохраните эти инструкции.

**Modell / Model / Malli / Modell / Модель: 249318, 249617, 253471, 253472, 16U287, 16U288, 16V258, 16V260**  
**Tillhörande handböcker / Relaterede håndbøger / Muita käyttöoppaita / Relaterte håndbøker / Комплект руководств**



311254



311283



311484





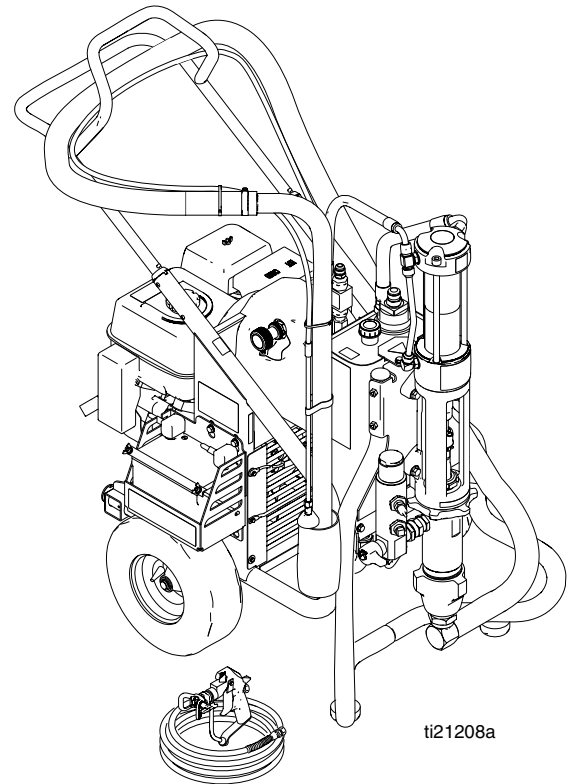





311285



# Varning

Följande allmänna föreskrifter gäller vid installation, drift, jordning, skötsel och reparation av utrustningen. Dessutom finns i handboken specifika föreskrifter där dessa är tillämpliga. Symboler i texten hänvisar till de allmänna säkerhetsföreskrifterna. Studera dessa sidor med beskrivningar av specifika risker när du stöter på symbolerna i texten.

 <b>VARNING</b>	
  	<p><b>BRAND- OCH EXPLOSIONSRISK</b></p> <p>Brandfarliga ångor i <b>arbetsområdet</b>, från t.ex. lösningsmedel och färg, kan antändas eller explodera. Förhindra brand och explosion genom att:</p> <ul style="list-style-type: none"> <li>• Endast använda maskinen i välventilerade områden.</li> <li>• Inte fylla på bränsletanken medan motorn går eller är varm; stäng av motorn och låt den svalna. Bränsle är brandfarligt och kan antändas eller explodera om det spills på varma ytor.</li> <li>• Avlägsna gnistkällor, t. ex. sparlågor, cigaretter, sladdlampor och plastdraperier (risk för gnistbildning av statisk elektricitet).</li> <li>• Hålla arbetsområdet fritt från skräp, inräknat lösningsmedel, trasor och bensin.</li> <li>• Inte sätta i eller dra ut sladdar eller tända och släcka ljus när det finns eldfarliga ångor.</li> <li>• Jorda all utrustning i sprutboxen. Studera avsnittet <b>Jordning</b>.</li> <li>• Endast använda jordade slangar.</li> <li>• Hålla pistolen stadigt mot kanten när pistolen trycks av ned i det jordade kärlet.</li> <li>• <b>Omedelbart stänga av maskinen</b> vid statisk gnistbildning eller om du får elektriska stötar. Använd inte maskinen förrän du lokaliserat och rättat till felet.</li> <li>• Ha en fungerande brandsläckare tillgänglig vid arbetsplatsen.</li> </ul>
 	<p><b>VÄTSKEINTRÄNGNINGSRISK</b></p> <p>Högtrycksstrålar från pistolen, slangläckor eller spruckna komponenter tränger genom huden. Detta kan se ut som ett lindrigt sår men är en allvarlig skada som kan leda till amputation. <b>Sök läkare omedelbart.</b></p> <ul style="list-style-type: none"> <li>• Rikta inte pistolen mot en person eller en kroppsdel.</li> <li>• Håll inte handen eller fingrar över sprutmunstycket.</li> <li>• Försök inte stoppa eller rikta om läckstrålar med handen, någon kroppsdel, handske eller trasa.</li> <li>• Spruta aldrig utan att munstycksskydd och avtryckarspär är monterade.</li> <li>• Lås avtryckarspärren när du inte sprutar.</li> <li>• Följ <b>Anvisningar för tryckavlastning</b> i handboken när ni slutar spruta och före rengöring, kontroll eller service av utrustningen.</li> </ul>
	<p><b>RISKER MED TRYCKSATT UTRUSTNING</b></p> <p>Vätska från pistolen/fördelningsventilen, läckor eller trasiga komponenter kan stänka in i ögonen eller på huden och orsaka svåra skador.</p> <ul style="list-style-type: none"> <li>• Följ <b>Anvisningar för tryckavlastning</b> i handboken när ni slutar spruta och före rengöring, kontroll eller service av utrustningen.</li> <li>• Dra åt alla vätskeanslutningar före sprutning.</li> <li>• Kontrollera slangar, rör och kopplingar dagligen. Byt ut slitna och skadade delar omedelbart.</li> </ul>
	<p><b>REKYLRIK</b></p> <p>Håll emot, pistolen kan rekylera när den avlossas och få dig att falla, vilket kan orsaka svåra skador.</p>

**VARNING**
**FARA VID FELAKTIG ANVÄNDNING AV UTRUSTNINGEN**

Felaktig användning kan orsaka svåra och t.o.m. dödliga kroppsskador.

- Använd inte systemet om du är trött eller påverkad av alkohol eller mediciner.
- Överskrid inte maximalt arbetstryck eller märktemperatur för den komponent i systemet som har lägst gränser. Se avsnittet **Tekniska data** i alla handböcker.
- Använd vätskor och lösningsmedel som är kemiskt förenliga med materialet i delar som är i kontakt med vätskan. Studera avsnittet **Teknisk data** i alla handböcker. Läs säkerhetsföreskrifterna från tillverkaren av vätska och lösningsmedel. Begär att få materialsäkerhetsdatablad med fullständig information om materialet från distributören eller återförsäljaren.
- Kontrollera utrustningen dagligen. Byt ut slitna eller skadade delar omedelbart och använd endast original reservdelar.
- Ändra inte och bygg inte om utrustningen.
- Använd endast maskinen för det ändamål den är avsedd. Kontakta Graco-distributören för upplysningar.
- Dra slangar och kablar på avstånd från passager, skarpa kanter, rörliga delar eller varma ytor.
- Knäck inte slangen, böj den inte kraftigt och dra inte i slangen för att flytta maskinen.
- Låt inte barn och djur befinna sig inom arbetsområdet.
- Följ alla gällande säkerhetsföreskrifter.

**RISKER MED SNURRANDE DELAR**

Snurrande delar kan klämma och slita av fingrar och andra kroppsdelar.

- Håll fingrarna borta från snurrande delar.
- Kör inte maskinen med skydd eller kåpor borttagna.
- Trycksatt utrustning kan starta utan förvarning. Följ **Anvisningar för tryckavlastning** i handboken innan maskinen kontrolleras, flyttas eller repareras. Koppla bort sladdar eller luftförsörjning.

**RISKER MED ALUMINIUMDELAR UNDER TRYCK**

Använd inte 1,1,1-triklorethan, metylenklorid, andra halogenerade kolväten eller vätskor som innehåller dessa lösningsmedel i tryckutrustning av aluminium. Allvarliga kemiska reaktioner kan uppstå och utrustningen brista, vilket kan leda till döden, allvarliga kroppsskador och materiella skador.

**SUGRISKER**

Håll aldrig händerna intill inloppet när pumpen körs eller är trycksatt. Sugkrafterna kan orsaka svåra skador.

**KOLOXIDRISKER**

Avgaser innehåller giftig koloxid som är färglös och luktfri. Inandning av koloxid kan leda till döden. Kör aldrig systemet i slutna utrymmen.

**RISKER MED GIFTIGA VÄTSKOR OCH ÅNGOR**

Giftiga vätskor och ångor kan orsaka svåra, t.o.m. dödliga skador om de stänker på hud eller i ögon, inandas eller sväljs.

- Läs faktabladen om materialsäkerhet (MSDS), där specifika risker med de vätskor som används beskrivs.
- Förvara farliga vätskor i godkända behållare och bortskaffa dem i enlighet med gällande föreskrifter.

**BRÄNSKADERISKER**

Maskinytor och vätskor som värms upp kan bli mycket varma under drift. Undvik brännskador och vidrör inte varma vätskor eller maskiner. Vänta tills maskinen/vätskan svalnat helt.









**PERSONLIG SKYDDSUTRUSTNING**









För att skydda dig mot svåra skador, bland annat ögonskador, inandning av giftiga ångor, brännskador och hörselskador, måste du bära lämplig skyddsutrustning vid användning och reparation av maskinen och när du befinner inom dess arbetsområde. I skyddsutrustningen skall minst ingå:

- Skyddsglasögon
- Skyddsdräkt och andningsskydd som rekommenderas av vätske- och lösningsmedeltillverkaren
- Handskar
- Hörselskydd

# Advarsel





I det følgende beskrives generelle advarsler vedrørende sikker opsætning, brug, jordforbindelse, vedligeholdelse og reparation af dette udstyr. Hvor det er relevant, er der i teksten angivet yderligere og mere specifikke advarsler. Symboler, som forekommer i denne håndbog, henviser til disse generelle advarsler. Når disse symboler forekommer i håndbogen, kan du på disse sider se en beskrivelse af den specifikke fare.









 <b>ADVARSEL</b>	
  	<p><b>BRAND- OG EKSPLOSIONSFARE</b></p> <p>Brændbare dampe i et <b>arbejdsområde</b>, såsom dampe fra opløsningsmidler og malinge, kan eksplodere eller antændes. Forebyggelse af brand- og eksplosionsrisiko:</p> <ul style="list-style-type: none"> <li>• Anvend kun udstyret på et sted med god udluftning.</li> <li>• Fyld aldrig brændstof på tanken, når motoren kører eller er varm; sluk motoren, og lad den køle af. Brændstof er brændbart og kan eksplodere eller antænde, hvis det spildes på en varm overflade.</li> <li>• Fjern alle antændelseskilder, f.eks. vågeblus, cigaretter og bærbare elektriske lamper, og undgå faren ved statiske buedannelser fra plastforhæng.</li> <li>• Sørg for, at arbejdsområdet er ryddeligt, samt at der ikke forefindes f.eks. opløsningsmidler, klude og benzin.</li> <li>• Sæt ikke stik i stikkontakter, tag ikke stik ud, og tænd og sluk ikke for strøm eller lys, når der forefindes brændbare dampe.</li> <li>• Sørg for, at alt udstyr i arbejdsområdet er jordforbundet. Se vejledningen under <b>Jordforbindelse</b>.</li> <li>• Anvend kun jordforbundne slanger.</li> <li>• Hold pistolen godt fast mod siden af en jordforbundet metalspand, før pistolens aftrækker aktiveres.</li> <li>• Hvis der opstår statisk gnistdannelse, eller du mærker elektrisk stød, mens udstyret anvendes, <b>skal pumpearbejdet standses øjeblikkeligt</b>. Anvend ikke udstyret, før du har lokaliseret og afhjulpet problemet.</li> <li>• Sørg for, at der er et brandslukningsapparat på arbejdsområdet.</li> </ul>
 	<p><b>FARE FOR INJICERING GENNEM HUDEN</b></p> <p>Væske under højt tryk fra pistolen, utætte slanger eller sprængte komponenter kan gennemtrænge huden. Skaden kan se ud som et almindeligt snitsår, men skal betragtes som en alvorlig personskade, der kan medføre behov for amputation. <b>Søg lægehjælp øjeblikkeligt (kirurgisk behandling)</b>.</p> <ul style="list-style-type: none"> <li>• Ret aldrig pistolen mod andre personer eller mod nogen del af kroppen.</li> <li>• Læg aldrig din hånd eller fingre over sprøjtedysen.</li> <li>• Forsøg ikke at standse eller afbøje lækager med hænderne, kroppen, handsker eller klude.</li> <li>• Foretag ikke sprøjtearbejde uden dyseholder og aftrækkersikring monteret.</li> <li>• Aktivér aftrækkersikringen, når sprøjten ikke anvendes.</li> <li>• Følg den anviste <b>Procedure for trykaflastning</b> i denne vejledning, når du standser sprøjtearbejdet, og før du foretager rengøring eller eftersyn af sprøjten.</li> </ul>
	<p><b>FARE VED BRUG AF TRYKSAT UDSTYR</b></p> <p>Væske fra pistolen/doseringsventilen, utætheder eller sprængte komponenter kan blive sprøjtet ind i øjne eller på huden og dermed forårsage alvorlig personskade.</p> <ul style="list-style-type: none"> <li>• Følg den anviste <b>Procedure for trykaflastning</b> i denne vejledning, når du standser sprøjtearbejdet, og før du foretager rengøring eller eftersyn af sprøjten.</li> <li>• Tilspænd alle væsketilslutninger, før dette udstyr tages i anvendelse.</li> <li>• Kontrollér slanger, rør og koblinger dagligt. Udskift slidte eller ødelagte dele øjeblikkeligt.</li> </ul>
	<p><b>FARE FOR TILBAGESLAG</b></p> <p>Sørg for at stå godt fast, da der er risiko for tilbageslag, når der trykkes på aftrækkeren. Du kan falde og komme alvorligt til skade.</p>

 <b>ADVARSEL</b>	
	<p><b>FARE VED FORKERT ANVENDELSE AF Udstyr</b> Forkert anvendelse kan forårsage død eller alvorlig personskade.</p> <ul style="list-style-type: none"> <li>• Betjen aldrig enheden, hvis du er træt eller har indtaget medicin eller alkohol.</li> <li>• Overskrid aldrig det maksimale arbejdstryk eller den maksimale tilladte temperatur for den svageste komponent i systemet. Nærmere oplysninger om dette findes i afsnittet <b>Tekniske data</b> i alle udstyrshåndbøgerne.</li> <li>• Anvend kun væsker og opløsningsmidler, der er kemisk forenelige med dette udstyrs våddele. Nærmere oplysninger om dette findes i afsnittet <b>Tekniske data</b> i alle udstyrshåndbøgerne. Læs advarslerne fra producenterne af væske- og opløsningsmidler. Fuldstændige oplysninger om det pågældende materiale fås ved at bede producenten eller forhandleren om de relevante materialesikkerhedsdataark.</li> <li>• Kontrollér udstyret dagligt. Reparér eller udskift slidte eller ødelagte dele øjeblikkeligt. Anvend kun originale reservedele fra producenten.</li> <li>• Foretag aldrig ændringer eller modifikationer på udstyret.</li> <li>• Anvend kun udstyret til dets påtænkte formål. Yderligere oplysninger fås ved henvendelse til din Graco-forhandler.</li> <li>• Slangér og kabler skal altid føres i sikker afstand fra trafikerede områder, skarpe kanter, bevægelige dele og varme overflader.</li> <li>• Slangerne må ikke knækkes eller bøjes for meget, og slangerne må ikke anvendes til at trække udstyret.</li> <li>• Der må ikke opholde sig børn eller dyr i arbejdsområdet.</li> <li>• Overhold alle relevante gældende love og bestemmelser.</li> </ul>
	<p><b>FARE I FORBINDELSE MED BEVÆGELIGE DELE</b> Dine fingre og andre kropsdele kan komme i klemme eller blive skåret over af de bevægelige dele.</p> <ul style="list-style-type: none"> <li>• Hold sikker afstand til alle bevægelige dele.</li> <li>• Anvend ikke udstyret med afskærmninger eller dæksler afmonteret.</li> <li>• Tryksat udstyr kan starte uden varsel. Før du kontrollerer, flytter eller foretager eftersyn på udstyret, skal du følge den anviste <b>Procedure for trykaflasting</b> i denne håndbog. Afbryd strømmen eller lufttilførslen.</li> </ul>
	<p><b>FARE I FORBINDELSE MED DELE I ALUMINIUM</b> Anvend ikke 1,1,1-trichloroethan, methylenchlorid, andre halogensubstituerede kulbrinteopløsninger eller væsker, der indeholder sådanne opløsningsmidler, i tryksat udstyr, der er fremstillet af aluminium. En sådan anvendelse kan medføre en alvorlig kemisk reaktion med efterfølgende sprængning af udstyret. Dette kan resultere i død, alvorlig personskade og tingsskade.</p>
	<p><b>FARE VED SUGNING</b> Placer aldrig hænderne nær pumpens væskeindtag, når pumpen er i brug eller under tryk. Kraftig sugning kan forårsage alvorlig personskade.</p>
	<p><b>KULILTEFARE</b> Udstødningen indeholder giftig kuliite, som er farveløs og lugtfri. Inhalering af kuliite kan forårsage død. Undgå betjening i et lukket rum.</p>
	<p><b>FARE VED ARBEJDE MED GIFTIGE VÆSKER ELLER DAMPE</b> Giftige væsker eller dampe kan forårsage alvorlig personskade eller i værste fald døden, hvis væsken sprøjtes i øjnene eller på huden, indåndes eller sluges.</p> <ul style="list-style-type: none"> <li>• Læs dataarket for materialesikkerhed, så du er bekendt med de konkrete farer ved de væsker, du arbejder med.</li> <li>• Opbevar farlige væsker i godkendte beholdere, og bortskaf dem i henhold til gældende bestemmelser.</li> </ul>
	<p><b>FARE FOR FORBRÆNDINGER</b> Udstyrets overflader og opvarmet væske kan blive meget varme under brug. Undgå forbrændinger – rør ikke ved varmt væske eller udstyr. Vent indtil udstyret/væsken er kølet helt af.</p>
	<p><b>PERSONBESKYTTELSESDUSTYR</b> Du skal altid være iført passende beskyttelsesudstyr, når du betjener eller efterser udstyret, eller når du befinder dig inden for udstyrets arbejdsområde. Dette kan beskytte dig mod alvorlig personskade, herunder beskadigelse af øjnene, indånding af giftige dampe, forbrændinger og tab af hørevænen. Sådant udstyr omfatter, men er ikke begrænset til:</p> <ul style="list-style-type: none"> <li>• Beskyttelsesbriller</li> <li>• Arbejdstøj og åndedrætsværn i overensstemmelse med væske- og opløsningsmiddelproducenternes anbefalinger</li> <li>• Handsker</li> <li>• Høreværn</li> </ul>

# Vaara

Seuraavat yleisvaroitukset koskevat tämän laitteiston asennusta, käyttöä, maadoitusta, huoltoa ja korjausta. Lisäksi tämä käyttöohje saattaa sisältää tarkempia varoituksia soveltuvissa tekstikohdissa. Käsikirjassa käytetyt symbolit viittaavat näihin yleisvaroituksiin. Kun kohtaat näitä symboleita käyttöohjetta lukiessasi, lue kuvaus kyseessä olevasta vaarasta näiltä sivuilta.









 <b>VAARA</b>	
	<p><b>TULIPALON JA RÄJÄHDYKSEN VAARA</b></p> <p><b>Työskentelyalueella</b> olevat syttyvät höyryt, kuten liuotin- ja maalihöyryt, voivat syttyä tai räjähtää. Estä tulipalo ja räjähdys seuraavasti:</p> <ul style="list-style-type: none"> <li>• Käytä laitetta vain hyvin ilmastoiduissa tiloissa.</li> <li>• Älä täytä polttoainetankkia, kun moottori käy tai se on kuuma, vaan sammuta moottori tai anna sen jäähtyä. Helposti syttyvä polttoaine voi leimahtaa tai räjähtää, jos sitä roiskuu kuumalle pinnalle.</li> <li>• Poista kaikki sytytyslähteet, kuten sytytysliekit, savukkeet, kannettavat sähkövalaisimet ja muoviset suojaverhot (staattisen sähkön vaara).</li> <li>• Pidä roskat, liuottimet, rätit ja bensiini poissa ruiskutusalueelta.</li> <li>• Älä liitä tai irrota virtajohtoja äläkä kytke virta- tai valokytкимиä päälle tai pois, kun tiloissa on helposti syttyviä höyryjä.</li> <li>• Maadoita kaikki työskentelyalueen laitteet. Katso <b>maadoitusohjeet</b>.</li> <li>• Käytä ainoastaan maadoitettuja johtoja.</li> <li>• Pidä pistoolia tukevasti maadoitettua astiaa vasten, kun vedät liipaisimesta.</li> <li>• Jos laitetta käytettäessä syntyy kipinöitä tai tuntuu sähköisku, <b>lopetaa laitteen käyttö välittömästi</b>. Älä käytä laitetta, ennen kuin ongelma on tunnistettu ja korjattu.</li> <li>• Pidä toimiva palonsammutin valmiina työskentelyalueella.</li> </ul>
	<p><b>NESTEEN TUNKEUTUMISVAARA</b></p> <p>Korkeapaineinen neste pistoolista, vuotavasta letkusta tai murtuneesta osasta voi puhkaista ihon. Vamma saattaa näyttää tavalliselta haavalta, mutta kyseessä on vakava vamma, joka saattaa johtaa amputointiin. <b>Hakeudu välittömästi lääkärin hoitoon.</b></p> <ul style="list-style-type: none"> <li>• Älä osoita pistoolilla ketään tai mitään kehon osaa kohti.</li> <li>• Älä laita kättä ruiskutus-suuttimen eteen.</li> <li>• Älä yritä pysäyttää tai estää vuotoja kädelläsi, kehollasi, käsineellä tai rätilä.</li> <li>• Älä käytä ruiskua, jos suuttimen ja liipaisimen suoja ei ole asennettu.</li> <li>• Lukitse aina liipaisimen lukko, kun et käytä ruiskua.</li> <li>• Noudata tämän käyttöohjeen <b>paineenpoistotoimia</b> koskevia ohjeita lopettaessasi ruiskutuksen sekä ennen laitteen puhdistamista, tarkastamista tai huoltamista.</li> </ul>
	<p><b>PAINEISTETUN LAITTEEN AIHEUTTAMA VAARA</b></p> <p>Pistoolista/annosteluventtiilistä, vuotokohdista tai särkyneistä komponenteista voi roiskua nestettä silmiin tai iholle ja aiheuttaa vakavan vamman.</p> <ul style="list-style-type: none"> <li>• Noudata tämän käyttöohjeen <b>paineenpoistotoimia</b> koskevia ohjeita lopettaessasi ruiskutuksen sekä ennen laitteen puhdistamista, tarkastamista tai huoltamista.</li> <li>• Kiristä kaikki nesteliitokset ennen laitteen käyttöä.</li> <li>• Tarkista letkut, putket ja liittimet päivittäin. Vaihda kuluneet tai vaurioituneet osat välittömästi.</li> </ul>
	<p><b>REKYYLIVAARA</b></p> <p>Varaudu pistoolin mahdolliseen rekyyliin vetäessäsi liipaisimesta. Muutoin voit pudota ja loukkaantua vakavasti.</p>

 <b>VAARA</b>	
	<p><b>LAITTEISTON VÄÄRINKÄYTÖN VAARA</b> Väärinkäyttö saattaa aiheuttaa kuoleman tai vakavia vammoja.</p> <ul style="list-style-type: none"> <li>• Älä käytä yksikköä väsyneenä tai huumaavien aineiden tai alkoholin vaikutuksen alaisena.</li> <li>• Älä ylitä alimman nimellispaineen kestävänsä suurinta käyttöpainetta tai huonoiten kuumuutta sietävän osan lämpötilaluokitusta. Katso lisätietoja kaikkien laitteiden käyttöoppaiden kohdasta <b>Tekniset tiedot</b>.</li> <li>• Käytä laitteen kastuvien osien kanssa yhteensopivia nesteitä ja liuottimia. Lue <b>tekniset tiedot</b> kaikkien laitteiden käyttöohjeista. Lue nesteen ja liuottimen valmistajan varoitukset. Halutessasi täydelliset tiedot aineista pyydä käyttöturvallisuustiedotteet toimittajalta tai jälleenmyyjältä.</li> <li>• Tarkista laitteet päivittäin. Korjaa kuluneet ja vaurioituneet osat välittömästi tai vaihda ne alkuperäisiin valmistajan varaosiin.</li> <li>• Älä muuta laitetta millään tavalla.</li> <li>• Käytä laitetta ainoastaan sille määrättyyn tarkoitukseen. Jos haluat lisätietoja, ota yhteys Gracon jälleenmyyjään.</li> <li>• Pidä letkut ja kaapelit poissa kulkuväylien, terävien kulmien, liikkuvien osien tai kuumien pintojen läheisyydestä.</li> <li>• Älä kierrä tai taivuta letkuja äläkä siirrä laitetta letkuista vetämällä.</li> <li>• Pidä lapset ja eläimet poissa työskentelyalueelta.</li> <li>• Noudata kaikkia turvallisuusmääräyksiä.</li> </ul>
	<p><b>LIKKUVIEN OSIEN AIHEUTTAMA VAARA</b> Liikkuvat osat voivat puristaa tai katkaista sormia tai muita ruumiinosia.</p> <ul style="list-style-type: none"> <li>• Pysy etäällä liikkuvista osista.</li> <li>• Älä käytä laitetta ilman suojuksia ja suojakansia.</li> <li>• Paineistettu laite saattaa käynnistyä vahingossa. Noudata tämän käyttöohjeen <b>paineenpoistotoimia</b> koskevia ohjeita ennen laitteen puhdistamista, tarkastamista tai huoltamista. Katkaise ilman tai virran syöttö.</li> </ul>
	<p><b>PAINEISTETTUIJEN ALUMIINIOSIEN AIHEUTTAMAT VAARAT</b> Älä käytä paineistetuissa alumiinivälineissä 1,1,1-trikloorietaani- tai metyleenikloridiliuottimia äläkä muita halogenoituja hiilivetyliuottimia tai nesteitä, jotka sisältävät tällaisia liuottimia. Se saattaa aiheuttaa vakavia kemiallisia reaktioita ja välineiden hajoamisen ja johtaa kuolemaan, vakaviin vammoihin ja omaisuusvahinkoihin.</p>
	<p><b>VAARALLINEN IMU</b> Älä koskaan laita käsiäsi pumpun nesteen sisäänuloaukon lähetyville, kun pumppu käy tai on paineistettu. Voimakas imu voi aiheuttaa vakavan loukkaantumisen.</p>
	<p><b>HIILIMONOKSIDIVAARA</b> Pakokaasussa on myrkyllistä hiilimonoksidia, joka on väritöntä ja hajutonta. Sen hengittäminen voi aiheuttaa kuoleman. Älä käytä tätä laitetta suljetussa rakennuksessa.</p>
	<p><b>MYRKYLLISTEN NESTEIDEN JA HÖYRYJEN AIHEUTTAMA VAARA</b> Myrkylliset nesteet tai huurut voivat aiheuttaa vaarallisen tapaturman tai hengenvaaran sisään hengitettynä tai nieltynä tai jos niitä roiskuu silmiin tai iholle.</p> <ul style="list-style-type: none"> <li>• Lue läpi käyttöturvallisuustiedote (MSDS), jotta tiedät käyttämiisi nesteisiin liittyvät erityiset vaarat.</li> <li>• Säilytä vaarallista nestettä asianmukaisessa, hyväksytyssä astiassa. Hävitä vaarallinen neste noudattaen vaarallisille nesteille annettuja ohjeita.</li> </ul>
	<p><b>PALOVAMMOJEN VAARA</b> Laitteiston pinnat ja lämmitettävät nesteet voivat tulla erittäin kuumiksi käytön aikana. Älä kosketa kuumia nesteitä tai kuumaa laitteistoa, jotta välttäisit vakavat palovammat. Odota, kunnes laitteisto/neste on jäähtynyt täysin.</p>
	<p><b>HENKILÖKOHTAISET SUOJARUSTEET</b> Käytä asianmukaisia suojavarusteita käyttäessäsi ja huoltaessasi laitetta ja ollessasi sen käyttöalueella. Varusteet suojaavat sinua vakavilta vammoilta, kuten silmävammoilta, myrkyhöyryjen hengittämiseltä ja palovammoista johtuvilta vammoilta ja kuulovaurioilta. Suojavarusteisiin kuuluvat, niihin kuitenkin rajoittumatta, seuraavat varusteet:</p> <ul style="list-style-type: none"> <li>• Suojalasit</li> <li>• Käytä aina nesteen ja liuotinaineen valmistajan suosittelemia suojavaatteita ja hengityssuojaimia</li> <li>• Käsineet</li> <li>• Kuulosuojaimet</li> </ul>











# Advarsel

Det som følger er en generell advarsel som gjelder sikker sammensetting, bruk, jording, vedlikehold og reparasjon av dette utstyret. Flere og mer spesifikke advarsler er gitt i teksten i denne håndboken der dette er aktuelt. Symbolene som er gitt i håndboken henviser til disse generelle advarslene. Når du ser et slikt symbol i håndboken, gå tilbake til disse sidene for få en beskrivelse av den spesifikke faren.





 <b>ADVARSEL</b>	
  	<p><b>BRANN- OG EKSPLOSJONSFARE</b></p> <p>Brannfarlig damp, som løsemiddel- og malingsdamp, i <b>arbeidsområdet</b> kan antennes eller eksplodere. For å unngå brann og eksplosjon:</p> <ul style="list-style-type: none"> <li>• Utstyret må kun brukes på steder med god ventilasjon.</li> <li>• Det må ikke fylles drivstoff på tanken mens motoren er i gang eller varm; stans motoren og la den avkjøle seg. Drivstoff er brannfarlig og kan antennes eller eksplodere ved kontakt med en varm flate.</li> <li>• Alt som kan antenne må fjernes, slik som åpen ild, sigaretter, bærbare elektriske lamper og plastduker (kan danne elektrostatisk elektrisitet).</li> <li>• Arbeidsplassen må holdes fri for malingsrester, løsemidler, filler og annet brennbart materiale.</li> <li>• Elektriske ledninger må ikke settes i/tas ut av kontakten og brytere og lys må ikke slås av eller på når det er brannfarlig damp tilstede.</li> <li>• Alt utstyr i arbeidsområdet må jordes. Se instruksjonene for <b>Jording</b>.</li> <li>• Bruk kun slanger med jording.</li> <li>• Hold pistolen godt mot siden av et jordet spann mens avtrekkeren trekkes inn og væsken sprøytes ned i spannet;</li> <li>• Hvis du oppdager elektrostatiske gnister eller får et støt mens du bruker dette utstyret, må du <b>stoppe sprøytingen øyeblikkelig</b>. Utstyret må ikke brukes igjen før feilen er blitt funnet og reparert.</li> <li>• Sørg for å ha en brannslukker som fungerer på arbeidsplassen.</li> </ul>
 	<p><b>VÆSKEINJEKSJONSFARE</b></p> <p>Væske under høyt trykk fra pistol, slangelekkasjer eller ødelagte komponenter vil trenge gjennom huden. Dette kan se ut som et vanlig sår, men det er en meget alvorlig skade som kan resultere i amputasjon. <b>Søk kirurgisk behandling øyeblikkelig.</b></p> <ul style="list-style-type: none"> <li>• La aldri pistolen peke mot andre mennesker eller mot noen del av kroppen.</li> <li>• Legg aldri hånden over dysen.</li> <li>• Forsøk aldri å stoppe eller forhindre lekkasjer med hånden, kroppen, hansker eller filler.</li> <li>• Sjekk alltid at dyseholderen og avtrekkersikringen er montert før du sprøyter.</li> <li>• Sett alltid låsen på avtrekkeren når du ikke sprøyter.</li> <li>• Følg <b>Trykkavlastningsprosedyren</b> i denne instruksjonsboken hver gang du stanser sprøytingen og før du rengjør, sjekker eller utfører service på utstyret.</li> </ul>
	<p><b>FARE VED BRUK AV UTSTYR UNDER TRYKK</b></p> <p>Væske fra pistolen/dysen, lekkasjer eller sprukne komponenter kan skvette i øynene eller på huden og forårsake alvorlige skader.</p> <ul style="list-style-type: none"> <li>• Følg <b>Trykkavlastningsprosedyren</b> i denne instruksjonsboken hver gang du stanser sprøytingen og før du rengjør, sjekker eller utfører service på utstyret.</li> <li>• Alle koblinger må skrues godt fast før utstyret tas i bruk.</li> <li>• Undersøk slanger, rør og kuplinger hver dag. Skift ut slitte eller skadde deler med en gang.</li> </ul>
	<p><b>REKYLFARE</b></p> <p>Vær forberedt; pistolen kan gi rekyl som kan dytte deg overende når avtrekkeren trekkes inn. Dette kan forårsake alvorlige skader.</p>











 <b>ADVARSEL</b>	
	<p><b>FARE VED FEIL BRUK AV UTSTYRET</b> Feil bruk av utstyret kan forårsake at noen blir drept eller alvorlig skadet.</p> <ul style="list-style-type: none"> <li>• Du må ikke bruke utstyret hvis du er sliten eller påvirket av alkohol eller rusmidler.</li> <li>• Bruk aldri høyere trykk eller temperatur enn det maksimale arbeidstrykket eller temperaturgrensen som gjelder for den svakeste delen i systemet. Se <b>Tekniske data</b>, i alle manualer som tilhører utstyret.</li> <li>• Bruk væsker og løsemidler som er kjemisk forenlig med de "våte" delene i systemet. Se <b>Tekniske data</b> i alle manualer som tilhører utstyret. Les advarslene som er gitt av væske/løsemiddelprodusenten. Be om å få HMS- databladet hos forhandleren for å få fullstendig informasjon om materialet du skal bruke.</li> <li>• Utstyret må sjekkes hver dag. Deler med slitasje eller skader må repareres eller skiftes ut umiddelbart. Bruk kun originale reservedeler fra produsenten.</li> <li>• Utstyret må ikke endres eller modifiseres.</li> <li>• Dette utstyret må kun brukes til sitt tiltenkte formål. Ta kontakt med din Graco forhandler for å få informasjon.</li> <li>• Slinger og kabler må plasseres slik at de ikke ligger i trafikkerte områder og de må holdes unna skarpe kanter, bevegelige deler og varme flater.</li> <li>• Slangene må ikke knekkes eller bøyes for mye og de må ikke brukes til å dra utstyret med.</li> <li>• Barn og dyr må holdes unna arbeidsområdet.</li> <li>• Følg alle offentlige sikkerhetsforskrifter.</li> </ul>
	<p><b>FARE FORÅRSAKET AV BEVEGELIGE DELER</b> Bevegelige deler kan klemme eller amputere fingre eller andre lemsdeler.</p> <ul style="list-style-type: none"> <li>• Hold deg unna bevegelige deler.</li> <li>• Utstyret må ikke brukes hvis beskyttelsesanordninger eller deksler er fjernet.</li> <li>• Utstyr under trykk kan starte uten forvarsel. Følg <b>Trykkavlastningsprosedyren</b> i denne instruksjonsboken før utstyret sjekkes eller flyttes, og før det foretas service eller vedlikehold av utstyret. Tilførselen av kraft og luft må frakoples.</li> </ul>
	<p><b>FARE FORÅRSAKET AV ALUMINIUMSDELER UNDER TRYKK</b> Det må ikke brukes 1,1,1-triklor-etan, metylenklorid, andre halogeniserte hydrokarbonløsemidler eller væsker som inneholder slike løsemidler i utstyr som har aluminiumsdeler under trykk. Bruk av slike løsemidler/væsker kan forårsake en farlig kjemisk reaksjon og at utstyret sprenge. Dette kan resultere i at noen blir drept eller alvorlig skadet og skade på eiendom.</p>
	<p><b>FARLIG SUGEKRAFT</b> Hendene må holdes unna pumpens væskeinntak når pumpen er i gang eller under trykk. Den sterke sugekraften kan forårsake alvorlige skader.</p>
	<p><b>FARLIG KARBONMONOKSID</b> Eksos inneholder giftig karbonmonoksid, som er fargeløs og luktfri. Innånding av karbonmonoksid kan være dødelig. Dette utstyret må ikke brukes i trange rom.</p>
	<p><b>FARE I FORBINDELSE MED GIFTIGE VÆSKER ELLER GASSER</b> Giftige væsker eller gasser kan forårsake alvorlige eller dødelige skader hvis man får dem i øynene eller på huden, eller hvis de svelges eller pustes inn.</p> <ul style="list-style-type: none"> <li>• Les MSDS'ene (Safety Data Sheet – HMS-databladene) for å gjøre deg kjent med de spesifikke farene til væsken som benyttes.</li> <li>• Farlige væsker må oppbevares i godkjente beholdere, og det må sørges for deponering eller destruksjon i henhold til gjeldende retningslinjer.</li> </ul>
	<p><b>FARE FOR FORBRENNING</b> Utstyrets overflater og væsken som varmes opp kan få høy temperatur under drift. Unngå alvorlige brannskader ved å ikke berøre det varme utstyret eller væsken. Vent til utstyret/væsken er helt avkjølt.</p>
	<p><b>PERSONLIG VERNEUTSTYR</b> Du må alltid bruke egnet verneutstyr når du sprøyter, utfører service på utstyret eller oppholder deg i området der utstyret brukes, for å beskytte deg mot alvorlige skader, slik som øyneskader, innånding av giftig damp, brannskader eller hørselsskader. Dette utstyret inkluderer men er ikke begrenset til:</p> <ul style="list-style-type: none"> <li>• Øyenbeskyttelse</li> <li>• Vernedrakt og friskluftsmaske slik som væskeprodusenten anbefaler</li> <li>• Hansker</li> <li>• Øreklokker</li> </ul>

# Предупреждение

Ниже приводятся общие предупреждения для безопасной регулировки, использования, заземления, обслуживания и ремонта данного оборудования. Дополнительные, более конкретные предупреждения, приводятся в тексте данного руководства там, где это необходимо. Символы, указанные в тексте руководства, дают ссылки на эти общие предупреждения. Когда эти символы встречаются в руководстве, обратитесь к страницам с предупреждениями для описания конкретной опасной ситуации.

 <b>ПРЕДУПРЕЖДЕНИЕ</b>	
	<p><b>ОПАСНОСТЬ ВОСПЛАМЕНЕНИЯ И ВЗРЫВА</b></p> <p>Легковоспламеняющиеся вещества, такие как пары растворителя и краски, могут воспламениться или взорваться в <b>рабочей зоне</b>. Для предотвращения воспламенения и взрыва:</p> <ul style="list-style-type: none"> <li>Используйте оборудование только в хорошо вентилируемой зоне.</li> <li>Не заполняйте топливный бак во время работы двигателя или с горячим двигателем. Заглушите двигатель и дайте ему остыть. Топливо огнеопасно и может воспламениться или взорваться при попадании на горячую поверхность.</li> <li>Устраните все возможные причины воспламенения, такие как сигнальные лампы, сигареты, переносные электрические светильники и пластиковая спецодежда (потенциальная опасность статического разряда).</li> <li>В рабочей зоне не должно быть мусора, а также растворителей, ветоши, бензина.</li> <li>Не подключайте и не отключайте шнуры питания, не включайте и не выключайте питание или освещение при наличии легковоспламеняющихся паров жидкости.</li> <li>Заземляйте все оборудование в рабочей зоне. См. инструкции по <b>Заземлению</b>.</li> <li>Используйте только заземленные шланги.</li> <li>Плотно прижимайте пистолет-распылитель к боковой поверхности заземленной емкости, если он направлен в емкость.</li> <li>Если появляются статические разряды или Вы чувствуете удар электрического тока, <b>немедленно прекратите работу</b>. Не используйте оборудование до выявления и устранения причины.</li> <li>Рабочая зона должна быть оборудована работающим огнетушителем.</li> </ul>
	<p><b>ОПАСНОСТЬ ПОДКОЖНОЙ ИНЪЕКЦИИ</b></p> <p>Жидкость под высоким давлением, поступающая из пистолета-распылителя, через утечки в шлангах или поврежденных деталях, способна пронзить кожу. Место повреждения может выглядеть просто как порез, но это серьезная травма, способная привести к ампутации. <b>Немедленно обратитесь за хирургической помощью.</b></p> <ul style="list-style-type: none"> <li>Не направляйте пистолет-распылитель на людей или на какую-нибудь часть тела.</li> <li>Не подносите руку к соплу пистолета-распылителя.</li> <li>Не устраняйте и не отклоняйте направление утечек рукой, иной частью тела, перчаткой или ветошью.</li> <li>При распылении обязательно должны быть установлены защитная насадка сопла и предохранитель курка.</li> <li>Ставьте курок пистолета-распылителя на предохранитель в перерывах между распылением.</li> <li>Выполняйте <b>Процедуру сброса давления</b>, приведенную в настоящем руководстве, при прекращении распыления и перед чисткой, проверкой или обслуживанием оборудования.</li> </ul>
	<p><b>ОПАСНОСТЬ, ИСХОДЯЩАЯ ОТ ОБОРУДОВАНИЯ ПОД ДАВЛЕНИЕМ</b></p> <p>Жидкость из пистолета-распылителя или распылительного клапана, а также вытекающая через шланги или поврежденные детали, может попасть в глаза или на кожу и привести к серьезным травмам.</p> <ul style="list-style-type: none"> <li>Выполняйте <b>Процедуру сброса давления</b>, приведенную в настоящем руководстве, при прекращении распыления и перед чисткой, проверкой или обслуживанием оборудования.</li> <li>Перед использованием оборудования, следует затянуть все соединения линий жидкости.</li> <li>Ежедневно проверяйте шланги, трубки и соединения. Немедленно заменяйте изношенные или поврежденные детали.</li> </ul>
	<p><b>ОПАСНОСТЬ ОТДАЧИ</b></p> <p>Закрепитесь. При включении возможна отдача пистолета, что может привести к вашему падению и серьезной травме.</p>

 <b>ПРЕДУПРЕЖДЕНИЕ</b>	
	<p><b>ОПАСНОСТЬ НЕПРАВИЛЬНОГО ИСПОЛЬЗОВАНИЯ ОБОРУДОВАНИЯ</b> Неправильное использование оборудования может привести к смертельному исходу или серьезной травме.</p> <ul style="list-style-type: none"> <li>• Не пользуйтесь устройством, если вы устали, находитесь под воздействием лекарственных препаратов или алкоголя.</li> <li>• Не превышайте максимального рабочего давления или температуры компонента системы с наименьшим номиналом. См. <b>Технические данные</b> во всех руководствах к оборудованию.</li> <li>• Используйте жидкости и растворители, совместимые со смачиваемыми деталями оборудования. См. <b>Технические данные</b> во всех руководствах по оборудованию. Прочитайте предупреждения производителя жидкости и растворителя. Для полной информации об используемом веществе затребуйте бланки паспортов безопасности материалов у дистрибьютора или продавца.</li> <li>• Ежедневно проверяйте оборудование. Немедленно ремонтируйте или заменяйте изношенные или поврежденные детали только оригинальными запасными частями изготовителя.</li> <li>• Не вносите изменения в оборудование.</li> <li>• Используйте оборудование только по прямому назначению. Для получения необходимой информации связывайтесь с дистрибьютором Graco.</li> <li>• Прокладывайте шланги и кабели вне зон автомобильного движения и вдали от острых кромок, движущихся частей, горячих поверхностей.</li> <li>• Не перегибайте шланги и не изгибайте их слишком сильно, не тяните за них оборудование.</li> <li>• Не позволяйте детям и животным находиться в рабочей зоне.</li> <li>• Соблюдайте все необходимые меры безопасности.</li> </ul>
	<p><b>ОПАСНОСТЬ ПРИКОСНОВЕНИЯ К ДВИЖУЩИМСЯ ЧАСТЯМ</b> Движущиеся части могут травмировать или оторвать пальцы или иные части тела.</p> <ul style="list-style-type: none"> <li>• Остерегайтесь движущихся частей.</li> <li>• Не используйте оборудование со снятыми защитными устройствами или крышками.</li> <li>• Оборудование под давлением может включиться без предупреждения. Прежде чем проверять, перемещать или обслуживать оборудование, выполните <b>Процедуру сброса давления</b>, приведенную в настоящем руководстве. Отключите электропитание или подачу воздуха.</li> </ul>
	<p><b>ОПАСНОСТЬ АЛЮМИНИЕВЫХ ДЕТАЛЕЙ ПОД ДАВЛЕНИЕМ</b> Не применяйте 1,1,1-трихлорэтан, метилхлорид и другие галогенизированные углеводородные растворители или жидкости, содержащие такие растворители. Подобное их применение может привести к возникновению опасной химической реакции и повреждению оборудования, а также к серьезным травмам, смертельным исходам и ущербу для имущества.</p>
	<p><b>ОПАСНОСТЬ ЗАСАСЫВАНИЯ</b> При работе насоса, или когда он находится под давлением, не помещайте руки рядом с входом жидкости в насос. Сильное всасывание может привести к серьезной травме.</p>
	<p><b>ОПАСНОСТЬ УГАРНОГО ГАЗА</b> Выхлопные газы содержат угарный газ, не имеющий цвета и запаха. Вдыхание угарного газа может привести к смертельному исходу. Не пользуйтесь оборудованием в закрытом помещении.</p>
	<p><b>ОПАСНОСТЬ ТОКСИЧНЫХ ЖИДКОСТЕЙ ИЛИ ГАЗОВ</b> Токсичные жидкости или газы могут привести к серьезным травмам или смертельному исходу при попадании в глаза, на кожу, при вдыхании или проглатывании.</p> <ul style="list-style-type: none"> <li>• Прочтите MSDS (ведомости безопасности материалов), чтобы ознакомиться со специфическими опасными особенностями используемых жидкостей.</li> <li>• Храните опасные жидкости в специальных контейнерах, при утилизации следуйте соответствующим инструкциям.</li> </ul>
	<p><b>ОПАСНОСТЬ ОЖОГА</b> Во время работы поверхности оборудования и жидкость могут сильно нагреваться. Во избежание получения сильных ожогов не прикасайтесь к горячей жидкости или оборудованию. Дождитесь полного охлаждения оборудования/жидкости.</p>
	<p><b>ЛИЧНЫЕ СРЕДСТВА ЗАЩИТЫ</b> Лица, использующие или обслуживающие оборудование, а также находящиеся в зоне работы, должны применять соответствующие средства защиты, чтобы обезопасить себя от серьезных травм, в том числе от повреждения глаз, вдыхания токсичных газов, ожогов и потери слуха. К ним относятся перечисленные ниже и иные средства защиты:</p> <ul style="list-style-type: none"> <li>• Защитные очки</li> <li>• Защитная одежда и респиратор в соответствии с рекомендациями изготовителя жидкостей и растворителей</li> <li>• Перчатки</li> <li>• Защитные наушники</li> </ul>

# Komponenters funktion och placering / Komponentoversigt / Osat / Identifikasjon av komponenter / Идентификация деталей

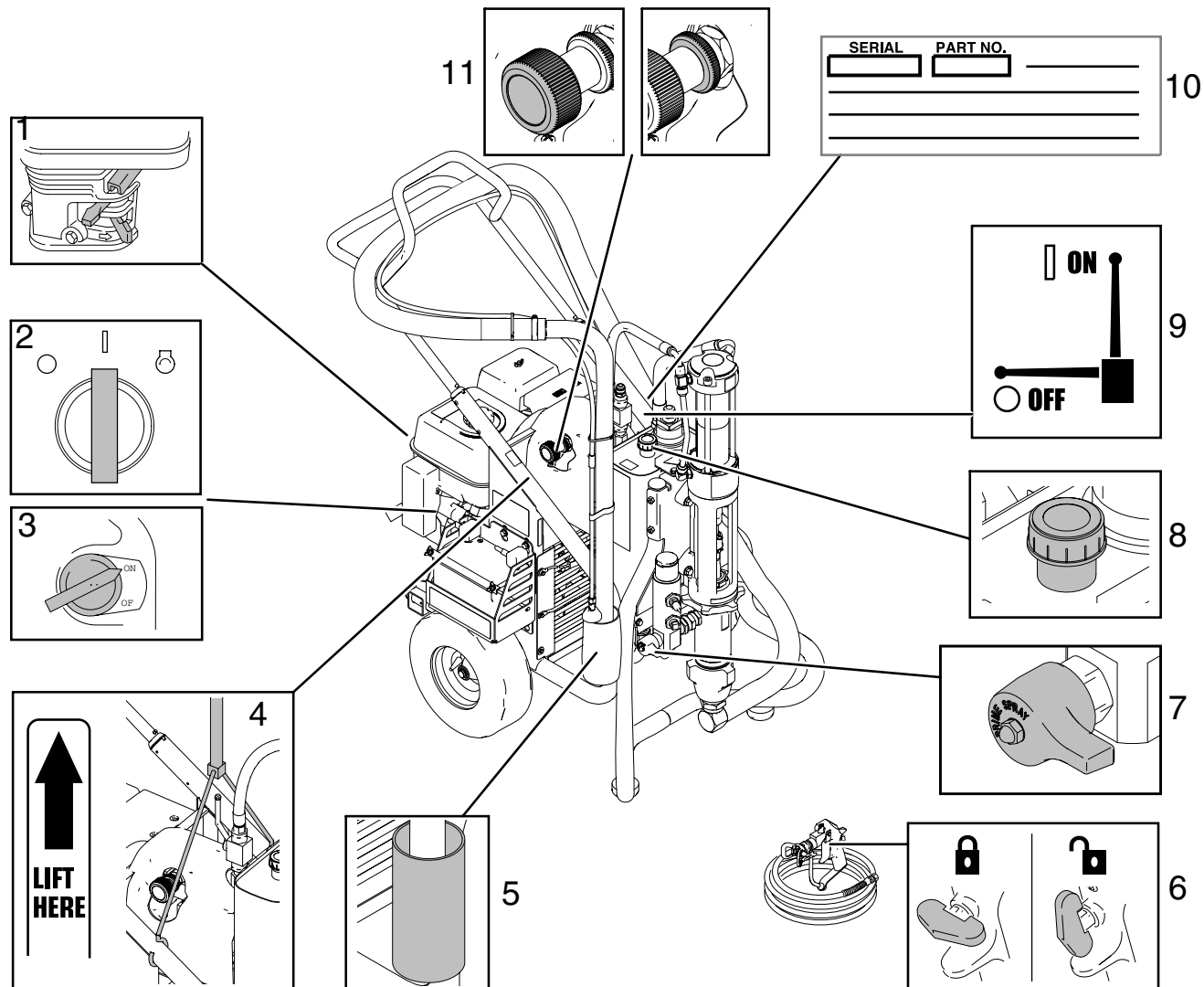

	Svenska	Dansk	Suomi	Norsk	Русский
1	Motorreglage	Betjeningshåndtag til motor	Koneen säätimet	Motorcontroller	Органы управления двигателем
2	Motorbrytare	ON/OFF-kontakt til motor	Koneen käyttökytkin	PÅ/AV-bryter motor	Выключатель двигателя
3	Knapp för motorn PÅ/AV (modeller med elektrisk start)	TIL/FRA-kontakt til motoren (Elektrisk start-modeller)	Moottorin ON/OFF-kytkin (sähkökäynnistysmallit)	Motorens AV/PÅ-bryter (Modeller med elektrisk start)	Переключатель ВКЛ/ВЫКЛ двигателя (модели с электростартером)
4	Lyftpunkter, se sidan 13	Løfteplacering, side 13	Nostokohta, sivu 13	Plassering av løfteanordning, side 13	Место подъема, стр. 13
5	Sugrörshållare	Sugeholder	Imun pidike	Innsugsholder	Держатель трубки всасывания
6	Avtryckarspär	Aftrækkerlås	Liipaisimen lukitus	Avtrekkersikring	Предохранитель курка
7	Dräneringsventil	Aftapningsventil	Tyhjennysventtiili	Tappekran	Дренажный клапан
8	Påfyllning av hydraulolja	Påfyldning af hydraulikolie	Hydrauliöljyn täyttö	Påfylling for hydraulisk olje	Горловина заливки гидравлической жидкости
9	Hydraulisk pumpventil	Hydraulisk pumpeventil	Hydraulipumpun venttiili	Ventil på hydraulisk pumpe	Клапан гидравлического насоса
10	Etikett med serienummer	ID-mærkat med serienummer	Sarjanumerokiipi	Serienummer ID-merke	Идентификационная этикетка с серийным номером
11	Tryckregulator	Trykregulering	Paineensäädin	Trykregulering	Регулятор давления

# Lyftanvisningar / Løftevejledning / Nosto-ohjeet / Instruksjoner for løfting / Инструкции по подъему



Se komponentbeteckningarna, detalj 9, sidan 12.

Se Komponentoversigt, punkt 9, side 12.

Katso osapiirroksen kohtaa 9 sivulla 12.

Se identifikasjon av komponenter, del 9, side 12.

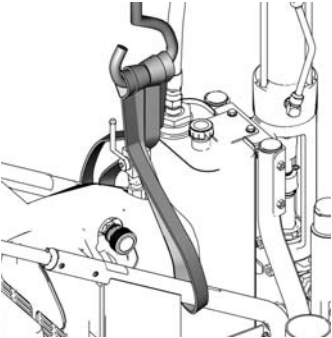
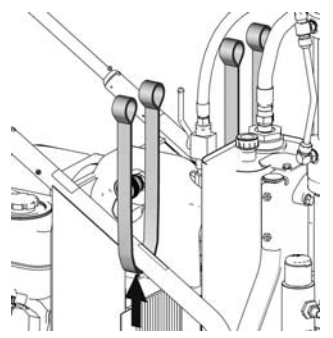
Обратитесь к идентификации компонентов, позиция 9, стр. 12.

			
<ul style="list-style-type: none"> <li>Balansera systemet med två lyftstroppar/kedjor som på bilden när systemet lyfts med kran.</li> </ul>	<ul style="list-style-type: none"> <li>Linda stropparna/kedjorna runt chassit enligt märkningen som framgår av bilden.</li> </ul>	<ul style="list-style-type: none"> <li>Kontrollera att stropparna/kedjorna är avsedda för minst systemets vikt på 163 kg.</li> </ul>	<ul style="list-style-type: none"> <li>Lyft inte enheten med bara en stropp runt pumpen. Det kan skada chassi och pump.</li> </ul>
<ul style="list-style-type: none"> <li>Når sprøjten skal løftes, skal vægten fordeles ligeligt på de to remme/kæder som vist.</li> </ul>	<ul style="list-style-type: none"> <li>Spænd de enkelte remme/kæder forsvarligt omkring rammen, hvor det er angivet på rammemærkaten som vist.</li> </ul>	<ul style="list-style-type: none"> <li>Kontrollér, at de remme/kæder, som anvendes til løftningen er klassificeret til at understøtte sprøjtes vægt (163 kg).</li> </ul>	<ul style="list-style-type: none"> <li>Løft ikke enheden med kun én rem fastgjort omkring pumpen. Dette kan belaste rammen og beskadige pumpen.</li> </ul>
<ul style="list-style-type: none"> <li>Nostaessasi ruiskua tasapainota paino kahden hihnan/ketjun väliin kuvan osoittamalla tavalla.</li> </ul>	<ul style="list-style-type: none"> <li>Kiedo kumpikin hihna/ketju huolellisesti rungon ympärille kuvan osoittamalla tavalla.</li> </ul>	<ul style="list-style-type: none"> <li>Varmista, että nostamisessa käytetyt hihnat/ketjut kestävät ruiskun painon: 163 kg.</li> </ul>	<ul style="list-style-type: none"> <li>Älä nosta laitetta yhdellä hihnalla. Runkoon saattaa kohdistua paine ja pumppu voi vaurioitua.</li> </ul>
<ul style="list-style-type: none"> <li>Ved løfting av sprøyten skal vekten fordeles jevnt over de to stroppene/kjedene slik som vist.</li> </ul>	<ul style="list-style-type: none"> <li>Begge stroppene/kjedene vikles godt rund rammen slik som vist på merket på rammen.</li> </ul>	<ul style="list-style-type: none"> <li>Sjekk at stroppene/kjedene som brukes til løfting er sterke nok til å bære vekten av sprøyten: 360 lbs (163 kg).</li> </ul>	<ul style="list-style-type: none"> <li>Sprøyten må ikke løftes med bare den ene stroppe festet rundt pumpen. Dette kan legge for stor belastning på rammen slik at pumpen skades.</li> </ul>
<ul style="list-style-type: none"> <li>При подъеме распылителя равномерно распределите вес между двумя стропами/цепями как показано на рисунке.</li> </ul>	<ul style="list-style-type: none"> <li>Оберните каждый строп/цепь вокруг рамы там, где это указано на этикетке на раме.</li> </ul>	<ul style="list-style-type: none"> <li>Убедитесь, что стропы/цепи, используемые для подъема, рассчитаны на вес распылителя: 360 фунтов (163 кг).</li> </ul>	<ul style="list-style-type: none"> <li>Не поднимайте устройство при помощи только одного стропа, закрепленного через насос. Это приведет к возникновению нагрузки на раму и повреждению насоса.</li> </ul>

# Tryckavlastning / Procedure for trykaflastning / Paineenpoisto / Trykkavlastning / Сброс давления

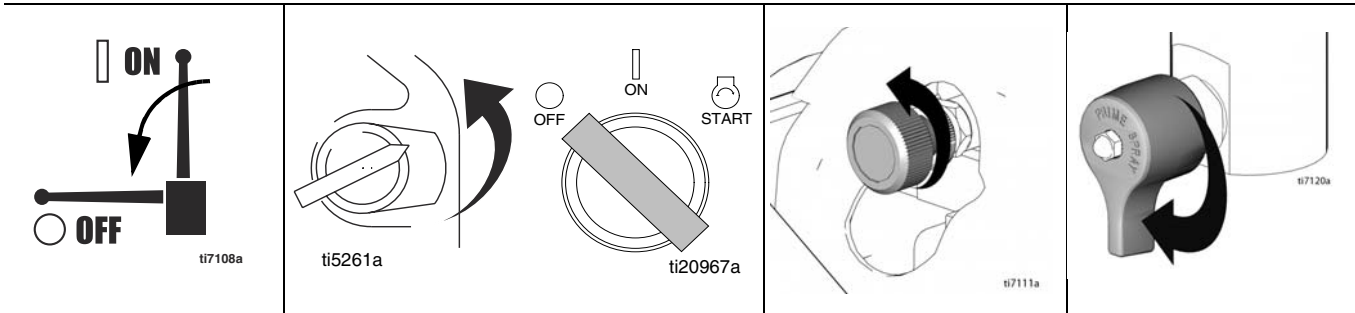
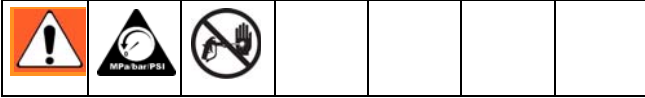

## Tryckavlastning

1 Stäng pumpventilen (OFF).	2 Stäng av motorn.	3 Vrid ned trycket till lägsta inställning. Tryck av pistolen ned i kärlet så att trycket avlastas.	4 Öppna luftningskranen (vertikalt).
-----------------------------	--------------------	---	--------------------------------------

## Trykaflastning

1 Luk for pumpeventilen.	2 Sluk for motoren.	3 Drej trykreguleringsknappen til den laveste indstilling. Aktivér pistolen ned i en spand for at reducere trykket.	4 Åbn spædeventilen (lodret).
--------------------------	---------------------	---	-------------------------------

## Paineenpoisto

1 Kytke pumpun venttiili OFF-asentoon.	2 Sammuta laitteesta virta.	3 Säädä paine alimpaan asetukseen. Poista paine painamalla liipaisinta.	4 Avaa esitäyttöventtiili (pysty-asentoon).
--	-----------------------------	---	---

## Trykkavlastning

1 Sett pumpeventilen i stillingen OFF (av).	2 Slå AV motoren.	3 Skru trykket helt ned. Rett pistolen ned spannet og trekk inn avtrekkeren for å avlaste trykket.	4 Åpne returventilen (vertikalt).
---	-------------------	--	-----------------------------------

## Сброс давления

1 Установите кран насоса в положение ВЫКЛ.	2 ВЫКЛЮЧИТЕ двигатель.	3 Установите минимальную величину давления. Направьте распылитель в емкость и нажмите на курок распылителя для сброса давления.	4 Откройте клапан заливки (вертикальный).
--	------------------------	---	---

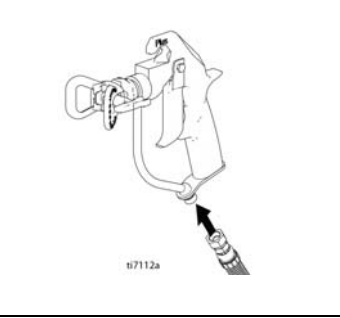
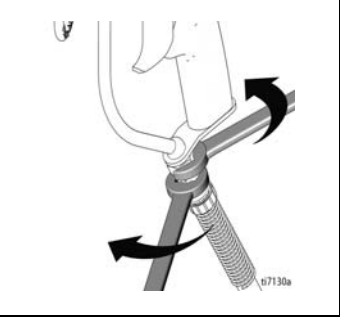
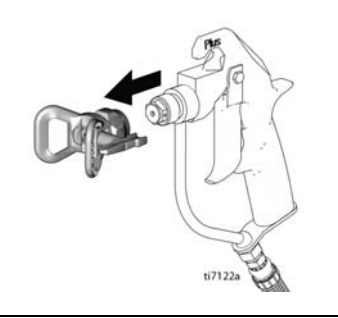

# Förberedelser / Opstilling / Valmistelut / Sammensetting / Подготовка

				
<b>Förberedelser</b>				
1	Anslut lämplig Graco högtrycksslang till sprutan. Dra åt ordentligt.	<b>Observera:</b> Ta bort locket för anslutningen av flera pistoler och gör om stegen 1 – 4. 2 Anslut andra änden till pistolen.	3 Dra åt ordentligt.	4 Ta bort munstycks-skyddet.
<b>Komplet opstilling</b>				
1	Slut den korrekte Graco-højtryksslange til sprøjten. Tilspænd sikkert.	<b>Bemærk:</b> Fjern hættten fra åbningen til flere pistoler fra den ekstra pistol, og gentag trin 1-4. 2 Slut den anden ende af slangen til pistolen.	3 Tilspænd sikkert.	4 Afmonter dyseholderen.
<b>Täydellinen asennus</b>				
1	Liitä asianmukainen Graco-korkeapaineletku maaliruiskuun. Kiristä tiukasti.	<b>Huom:</b> Poista toiselle pistoolille tarkoitetun aukon tulppa käytettäessä useampia pistooleita ja toista vaiheet 1–4. 2 Liitä letkun toinen pää pistooliin.	3 Kiristä tiukasti.	4 Poista suuttimen suojus.
<b>Komplett sammensetting</b>				
1	Monter den riktige Graco høytrykkslangen på sprøyten. Trekk koplingen godt til.	<b>Obs:</b> Fjern pluggen fra inngangen til pistol nr. to hvis det skal brukes flere pistoler, og gjenta trinnene 1 – 4. 2 Skru den andre enden av slangen på pistolen.	3 Trekk godt til.	4 Fjern dyseholderen.
<b>Завершение настройки</b>				
1	Подсоедините соответствующий шланг высокого давления Graco к устройству. Надежно затяните.	<b>Примечание:</b> Для использования нескольких пистолетов удалите заглушку второго порта пистолета и повторите действия 1 - 4. 2 Подсоедините другой конец шланга к пистолету-распылителю.	3 Надежно затяните.	4 Снимите защитное устройство наконечника.

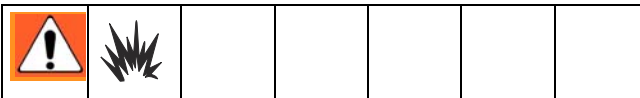



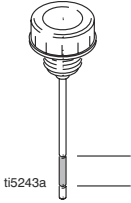
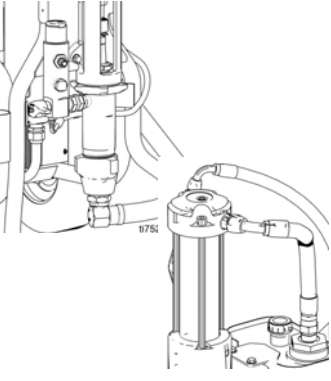

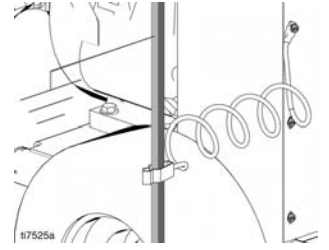

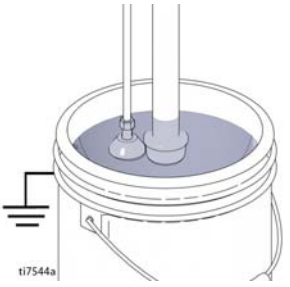
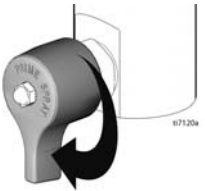

<b>Förberedelser</b>			
5 Montera en ren intagssil.	6 Fyll halståtningsmuttern med halståtningsvätska så att tätningen inte slits ut i förtid. Gör detta vid varje sprutning och när sprutan ställs undan.	7 Kontrollera oljenivån i motorn. Fyll vid behov på SAE 10W–30 (sommar) eller 5W–20 (vinter).	8 Fyll på bränsletanken.
<b>Komplet opstilling</b>			
5 Monter ind sugningssigten.	6 Fyld halspakningsmøtrikken med TSL for at forhindre for tidligt slid af pakningen. Udfør dette, hver gang du sprøjter eller sætter sprøjten på lager.	7 Kontrollér motoroliestanden. Påfyld eventuelt SAE 10W-30 (sommer) eller 5W-20 (vinter).	8 Fyld brændstofftanken.
<b>Täydellinen asennus</b>			
5 Asenna puhdas sisääntulosiivilä.	6 Täytä kaulan tiivistysmutteri kaulatiivistenesteellä (TSL) tiivisteen ennalikaisen kulumisen estämiseksi. Toista toimenpide aina, kun ruiskutat ja varastoit ruiskun.	7 Tarkista moottoriöljyn määrä. Lisää tarvittaessa SAE 10W–30 -öljyä (kesällä) tai 5W–20 -öljyä (talvella).	8 Täytä polttoainesäiliö.
<b>Komplett sammensetting</b>			
5 Monter en ren inntakssil.	6 Fyll pakkmutteren med TSL-olje for å beskytte pakningene mot slitasje. Dette skal gjøres hver gang sprøyten brukes eller legges vekk.	7 Sjekk oljenivået i motoren. Tilsett SAE 10W–30 (sommer) eller 5W–20 (vinter), hvis nødvendig.	8 Fyll drivstofftanken.
<b>Завершение настройки</b>			
5 Установите чистый фильтр на подаче.	6 Заполните гайку уплотнения горловины составом TSL, чтобы предотвратить преждевременный износ уплотнения. Всегда продельвайте это перед распылением или хранением.	7 Проверьте уровень масла в двигателе. При необходимости, добавьте масло SAE 10W-30 (летом) или 5W-20 (зимой).	8 Заполните топливный бак.

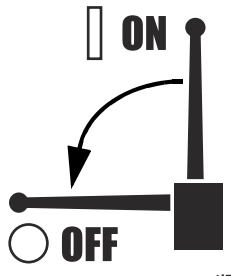

 <p>ti5243a</p> <p><b>Safe Range (cold)</b></p>		 
<b>Förberedelser</b>		
<p>9 Kontrollera hydrauloljenivån, se komponentbeteckningarna på sidan 12. Använd endast Graco hydraulolja, ISO 46 169236 (18,9 liter) eller 207428 (3,8 liter). Hydraultanken rymmer cirka 15 liter.</p>	<p>10 Kontrollera att alla slangar/kopplingar är täta.</p>	<p>11 Fäst jordklämman på systemet till en jordpunkt.</p>
<b>Komplet opstilling</b>		
<p>9 Kontrollér hydraulikoliestanden, Komponentoversigt, side 12. Påfyld kun med Gracos hydraulikolie, ISO 46 169236 (18,9 liter) eller 207428 (3,8 liter). Hydrauliktanken kan rumme ca. 15 liter.</p>	<p>10 Kontrollér, at alle slanger/tilslutninger er tætte huse/.</p>	<p>11 Slut sprøjtens stelklemme til en sikker jordforbindelse.</p>
<b>Täydellinen asennus</b>		
<p>9 Tarkista hydraulioiljyn taso, osan numero, sivu 12. Lisää vain Gracon hydraulioiljyä ISO 46 169236 (18,9 litraa) tai 207428 (3,8 litraa). Hydraulioiljysäiliön tilavuus on noin 15,14 litraa.</p>	<p>10 Varmista, että kaikki letku-/kiinnikeliitännät on kiristetty.</p>	<p>11 Liitä ruiskun maadoituspidike maattoon.</p>
<b>Komplett sammensetting</b>		
<p>9 Sjekk den hydrauliske oljen, komponent ID, side 12. Fyll kun med Graco hydraulisk olje, ISO 46 169236 (5 gallon/18,9 liter) eller 207428 (1 gallon/3,8 liter). Den hydrauliske oljetanken har en kapasitet på ca. 4,0 gallons (15,14 liter).</p>	<p>10 Sjekk at alle slanger/koplinger er stramme.</p>	<p>11 Fest sprøytens jordingsklemme på en jordforbindelse.</p>
<b>Завершение настройки</b>		
<p>9 Проверьте уровень гидравлического масла, Идентификация компонентов, стр. 12. Добавляйте только гидравлическое масло Graco, ISO 46 169236 (5 галлонов/18,9 литра) или 207428 (1 галлон/3,8 литра). Емкость гидравлического бака составляет около 4,0 галлонов (15,14 литра).</p>	<p>10 Убедитесь в надежности соединений всех шлангов/фитингов.</p>	<p>11 Подсоедините клемму заземления распылителя к заземлению.</p>

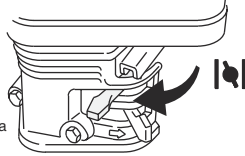
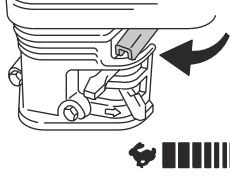
# Start / Opstart / Käynnistys / Oppstart / Пуск

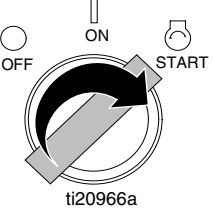

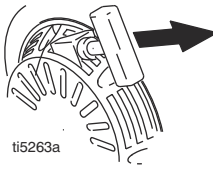
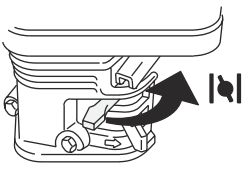
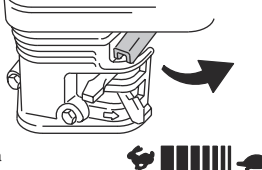
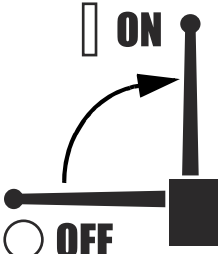
 <p>ti7544a</p>	 <p>ti7120a</p>	 <p>ti7111a</p>	 <p>ti7108a</p>
<p>1 Sätt ner sugrör och dräneringsrör i ett jordat metallkärl som är delvis fyllt med renspolningsvätska. Koppa jordledningen till kärlet och till en god jordpunkt.</p>	<p>2 Öppna luftningskranen (vertikalt).</p>	<p>3 Vrid tryckregulatorn motsols till lägsta tryck.</p>	<p>4 Stäng pumpventilen (OFF)</p>
<p>1 Placer sugeslangen og aftapningsrøret i den stelforbundne metalspand, som er delvist fyldt med skyllevæske. Fastgør stelledningen til spanden og til en sikker stelforbindelse.</p>	<p>2 Åbn spædeventilen (lodret).</p>	<p>3 Drej trykreguleringsknappen mod uret til det lavest mulige tryk.</p>	<p>4 Luk for pumpeventilen.</p>
<p>1 Laita imuputki ja tyhjennysputki maadoitettuun metalliastiaan, joka on täytetty osittain huuhtelunesteellä. Kiinnitä maadoitusjohto astiaan ja maattoon.</p>	<p>2 Avaa esitäyttöventtiili (pysty-asentoon).</p>	<p>3 Käännä paineen säätö vastapäivään alimmalle mahdolliselle paineelle.</p>	<p>4 Kytke pumpun venttiili OFF-asentoon.</p>
<p>1 Plasser sugerøret og tappeslangen i et jordet metallspann delvis fyllt med skyllevæske. Fest jordledningen på spannet og på en jordforbindelse.</p>	<p>2 Åpne returventilen (vertikalt).</p>	<p>3 Drei trykreguleringen mot urviseren til det laveste trykket.</p>	<p>4 Sett pumpeventilen i stillingen OFF (av).</p>
<p>1 Поместите трубку всасывания и трубку слива в заземленную металлическую емкость, частично заполненную жидкостью для промывки. Подсоедините провод заземления к емкости и к заземлению.</p>	<p>2 Откройте клапан заливки (вертикальный).</p>	<p>3 Поверните регулятор давления против часовой стрелки на минимальное значение.</p>	<p>4 Установите кран насоса в положение ЗАКРЫТО.</p>

 <p>ti5248a</p>	 <p>ti5249a</p>	 <p>ti5250a</p>	 <p>ti5262a</p>  <p>ti20966a</p>
<p>5 Starta motorn.</p>			
<p>a Öppna bränslekranen.</p>	<p>b Stäng choken.</p>	<p>c Ställ in fullgas.</p>	<p>d Ställ motorbrytaren på ON.</p>
<p>5 Start motoren.</p>			
<p>a Åbn brændstofventilen.</p>	<p>b Luk reduktionsventilen.</p>	<p>c Indstil gasspjældsventilen til FAST.</p>	<p>d Tænd for motorkontakten.</p>
<p>5 Käynnistä moottori.</p>			
<p>a Käännä polttoaineventtiili auki.</p>	<p>b Käännä rikastin kiinni.</p>	<p>c Käännä kaasunopeus asentoon.</p>	<p>d Kytke koneen käyttökytkin päälle (ON).</p>
<p>5 Start motoren.</p>			
<p>a Still drivstoffkranen til åpen.</p>	<p>b Still choken på lukket.</p>	<p>c Still gasspaken på hurtig.</p>	<p>d Slå PÅ motorbryteren.</p>
<p>5 Запустите двигатель.</p>			
<p>a Установите топливный клапан в открытое положение.</p>	<p>b Установите воздушную заслонку в закрытое положение.</p>	<p>c Установите дроссельную заслонку на высокую скорость.</p>	<p>d Установите выключатель двигателя в положение ВКЛ.</p>

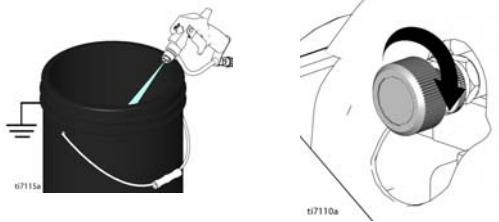
 <p>ti5263a</p>	 <p>ti5264a</p>	 <p>ti5251a</p>	 <p>ti7108a</p>
<p>e Dra i startsnöret.</p>	<p>f Öppna choken när motorn startat.</p>	<p>g Ställ in önskat varvtal.</p>	<p>6 Öppna pumpventilen. - Hydraulmotorn är nu igång -</p>
<p>e Træk i startsnoren.</p>	<p>f Åbn reduktionsventilen, når motoren starter.</p>	<p>g Sæt gasspjældsventilen til den ønskede indstilling.</p>	<p>6 Luk op for pumpeventilen. - Hydraulikmotoren er nu aktiv -</p>
<p>e Vedä käynnistinnarusta.</p>	<p>f Kun moottori on käynnistynyt, siirrä rikastin avoimeen asentoonsa.</p>	<p>g Aseta kaasu haluttuun säätöön.</p>	<p>6 Kytke pumpun venttiili päälle. - Hydraulimoottori on nyt toiminnassa -</p>
<p>e Trekk i startsnoren.</p>	<p>f Når motoren er startet, stilles choken på åpen.</p>	<p>g Sett gasspaken i ønsket stilling.</p>	<p>6 Sett på pumpeventilen. - Den hydrauliske motoren er nå aktiv -</p>
<p>e Дерните шнур стартера.</p>	<p>f После запуска двигателя откройте воздушную заслонку.</p>	<p>g Установите дроссельную заслонку в нужное положение.</p>	<p>6 Установите кран насоса в положение ВКЛ. - Гидравлический мотор теперь активен -</p>

		
<p>7 Öka trycket tillräckligt så att hydraulmotorn börjar slå och låt vätskan cirkulera i 15 sekunder, vrid ner trycket och ställ luftningskranen horisontellt.</p>	<p>8 Frigör avtryckarspärren.</p>	<p>9 Håll pistolen mot ett jordat renspolningskärl. Tryck in avtryckaren och öka långsamt trycket tills pumpen går jämnt.</p>
<p>7 Øg trykket tilstrækkeligt til at starte den hydrauliske motortakt, og lad væske cirkulere i 15 sekunder. Reducer trykket, og drej spædeventilen horisontalt (OFF).</p>	<p>8 Løs pistolens aftrækkersikring (OFF).</p>	<p>9 Hold pistolen ned mod den stelforbundne metalspand. Aktiver pistolen, og øg væsketrykket langsomt, indtil pumpen kører jævnt.</p>
<p>7 Lisää painetta riittävästi, jotta hydraulimootorin iskut alkavat ja anna nesteen kiertää 15 sekuntia, vähennä sitten painetta ja käännä esitäyttöventtiili vaakasuuntaan (Off).</p>	<p>8 Aseta ruiskutuspuistoolin liipaisimen varmistus OFF-asentoon.</p>	<p>9 Pidä pistoolia maadoitettua metallihuuhteluastiaa vasten. Paina liipaisinta ja nosta nestepainetta hitaasti, kunnes pumppu käy tasaisesti.</p>
<p>7 Øk presset nok til at den hydrauliske motoren begynner å slå, og la væsken sirkulere i 15 sekunder. Reduser trykket og drei oppfyllingsventilen i horisontal stilling (av).</p>	<p>8 Ta AV avtrekkersikringen.</p>	<p>9 Hold pistolen mot et jordet skyllespann av metall. Trekk inn avtrekkeren og øk væsketrykket sakte helt til pumpen går jevnt.</p>
<p>7 Увеличьте давление так, чтобы гидравлический двигатель начал работать, и жидкость циркулировала в течение 15 секунд; уменьшите давление и поверните клапан заливки в горизонтальное положение (Выкл).</p>	<p>8 установите предохранитель пускового механизм распылителя в положение ВЫКЛ.</p>	<p>9 Прижмите пистолет-распылитель к заземленной металлической емкости с жидкостью для промывки. Включите распылитель и медленно повышайте давление жидкости, пока насос не начнет работать равномерно.</p>

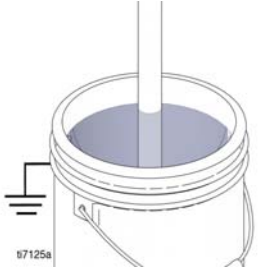

		
<p>Kontrollera om det finns läckor vid kopplingarna. Försök inte stoppa läckaget med handen eller en trasa! Stäng av sprutan omedelbart om det finns läckor. <b>Avlasta trycket</b>, se sidan 14. Dra åt läckande kopplingar. Gör om Start, 1 – 5. Fortsätt hålla inne avtryckaren tills systemet är helt renspolat om det inte finns läckor. Fortsätt till 6.</p>	<p>10 Sätt ned hävertröret i färgkärlet.</p>	<p>11 Aktivera pistolen igen ner i kärlet med renspolningsvätska tills det kommer färg. Montera munstycke och munstycksskydd, sidan 23.</p>
<p>Kontrollér fittings for udsivning. Forsøg ikke at standse udsivninger med hænderne eller klude. Hvis der opstår udsivning, skal du omgående slukke for sprøjten. Se afsnittet <b>Procedure for trykafastning</b>, side 14. Tilspænd utætte fittings. Gentag opstarten, trin 1.-5. Hvis der ikke forekommer udsivninger, skal pistolen fortsat aktiveres, indtil systemet er gennemskyllet. Fortsæt med trin 6.</p>	<p>10 Anbring hævertslangen i malerspanden.</p>	<p>11 Aktivér igen pistolen ned i skyllevæskespanden, indtil der kommer maling ud. Monter sprøjtedysen og dyseholderen som anført på side 23.</p>
<p>Tarkista, etteivät liittimet vuoda. Älä estä vuotoja kädellä tai rievulla! Jos liittimet vuotavat, kytkä maaliruisku heti pois päältä. <b>Suurita paineenpoisto</b>, sivu 14. Kiristä vuotavat liittimet. Toista käynnistys, 1–5. Jos vuotoja ei ilmene, paina liipaisinta, kunnes järjestelmä on huuhdeltu kauttaaltaan. Jatka kohtaan 6.</p>	<p>10 Laita lappoputki maaliastian.</p>	<p>11 Osoita pistoolilla huuhtelunesteastiaan ja paina liipaisinta uudelleen, kunnes maalia alkaa tulla. Asenna suutin ja suojus, sivu 23.</p>
<p>Undersøk om det er lekkasje i koplignene. Eventuelle lekkasjer må ikke stoppes med hånden eller med ei fille! Hvis det er lekkasje, må sprøyten slås AV øyeblikkelig. <b>Avlast trykket</b> side 14. Skru til kopligner med lekkasje. Gjenta Opstart, 1. - 5. Hvis det ikke er lekkasje, fortsett å trekke inn avtrekkeren helt til systemet er grundig gjennomskylt. Fortsett til 6.</p>	<p>10 Sett sugerøret i malingsspennet.</p>	<p>11 Rett pistolen ned i skyllespannet igjen og trekk inn avtrekkeren helt til det kommer maling ut. Monter dysen i dyseholderen, side 23.</p>
<p>Осмотрите фитинги на предмет отсутствия утечек. Не останавливайте утечки рукой или ветошью! В случае утечки, выполните незамедлительно <b>ВЫКЛЮЧИТЕ</b> распылитель. Выполните <b>Процедуру сброса давления</b>, стр. 14/ Затяните подтекающие фитинги. Повторите пункты 1 – 5 раздела Пуск. Если утечек не обнаружено, продолжайте нажимать на курок пистолета-распылителя для тщательной промывки системы. Перейдите к пункту 6.</p>	<p>10 Поместите сифонную трубку в емкость с краской.</p>	<p>11 Включите распылитель, направив его в емкость с жидкостью для промывки, пока не покажется краска. Соберите законечник и защитное устройство, см. стр. 23.</p>





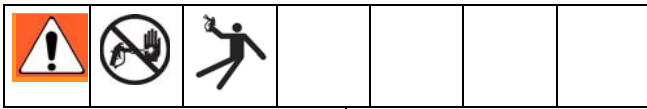

<b>Montering av SwitchTip och skydd</b>		<b>Rensning av munstycket</b>	
<p>1 Sätt i SwitchTip. Montera sätet och OneSeal.</p>	<p><b>OBSERVERA: Avlasta trycket i systemet</b>, se sidan 14, innan du skruvar på munstycke och munstycksskydd och kontrollera att avtryckarspärren är låst.</p> <p>2 Skruva på enheten på pistolen. Dra åt för hand.</p>	<p>1 Släpp avtryckaren, lås spärren. Vrid SwitchTip. Frigör avtryckarspärren och aktivera pistolen så att proppen försvinner.</p>	<p>2 Lås avtryckarspärren, vrid tillbaka SwitchTip, frigör avtryckarspärren och fortsätt sprutningen.</p>
<b>SwitchTip-vendedyse og dyseholdersamling</b>		<b>Fjernelse af tilstopninger</b>	
<p>1 Sæt SwitchTip-dysen på. Indsæt sædet og OneSeal-pakningen.</p>	<p><b>BEMÆRK:</b> Før sprøjtedyse og dyseholderen monteres på pistolen, skal <b>systemtrykket aflastes</b>, side 14, og det kontrolleres, at pistolens aftrækkerlås er sat på ON.</p> <p>2 Skru samlingen på pistolen. Tilspænd med fingrene.</p>	<p>1 Slip aftrækkeren, og aktiver aftrækkersikringen. Drej SwitchTip-vendedysen. Deaktiver aftrækkersikringen, og aktiver pistolen for at fjerne eventuelle tilstopninger.</p>	<p>2 Aktiver aftrækkersikringen, sæt SwitchTip-vendedysen i udgangsposition, deaktiver aftrækkersikringen, og fortsæt sprøjtningen.</p>
<b>Kääntösuuttimen ja suojuksen kokoonpano</b>		<b>Suuttimen tukoksien puhdistaminen</b>	
<p>1 Laita SwitchTip-suutin sisään. Laita pesä ja OneSeal-tiiviste paikalleen.</p>	<p><b>HUOMAUTUS:</b> Ennen kuin kierrät suuttimen ja suojuksen pistooliin, <b>poista järjestelmän paine</b>, sivu 14, ja varmista, että liipaisimen varmistus on päällä.</p> <p>2 Ruuvaa kokoonpano pistooliin. Kiristä käsin.</p>	<p>1 Vapauta liipaisin, aseta liipaisimen varmistus päälle. Kierrä kääntösuutinta. Ota liipaisimen varmistus pois päältä ja paina liipaisinta tukoksen poistamiseksi.</p>	<p>2 Aseta liipaisimen varmistus päälle. Käännä kääntösuutin takaisin alkuperäiseen asentoon. Poista liipaisimen varmistus ja jatka ruiskuttamista.</p>
<b>Montering av dyse i dyseholder</b>		<b>Rensning av en tett dyse</b>	
<p>1 Sett inn SwitchTip dysen. Sett inn setet og OneSeal tetningen.</p>	<p><b>OBS:</b> Før dysen og dyseholderen skrus på pistolen, må <b>trykket i systemet avlastes</b>, side 14. Sjekk at pistolens avtrekkersikring sitter PÅ.</p> <p>2 Monter dyse/dyseholder på pistolen. Trekk til for hånd.</p>	<p>1 Slipp avtrekkeren og sett PÅ avtrekkersikringen. Drei dysen. Ta AV sikringen og trekk inn avtrekkeren for å rense dysen.</p>	<p>2 Sett PÅ avtrekkersikringen, sett SwitchTip dysen tilbake i originalstillingen, ta AV avtrekkersikringen og fortsett sprøytingen.</p>
<b>Сборка наконечника и защитного устройства</b>		<b>Очистка засорившегося наконечника</b>	
<p>1 Вставьте наконечник SwitchTip. Вставьте седло и уплотнение OneSeal.</p>	<p><b>ПРИМЕЧАНИЕ:</b> Перед закручиванием наконечника и защитного устройства на пистолет <b>сбросьте давление системы</b>, стр. 14 и убедитесь, что предохранитель курка установлен в положение ВКЛ.</p> <p>2 Наверните узел на распылитель. Затяните его вручную.</p>	<p>1 Отпустите курковый механизм, установите его НА ПРЕДОХРАНИТЕЛЬ. Поверните наконечник SwitchTip. Снимите курковый механизм С ПРЕДОХРАНИТЕЛЯ и включите распылитель для очистки наконечника.</p>	<p>2 Установите пусковой механизм НА ПРЕДОХРАНИТЕЛЬ, возвратите наконечник SwitchTip в исходное положение, снимите пусковой механизм С ПРЕДОХРАНИТЕЛЯ и продолжайте распыление.</p>



# Sprutning / Sprøjtning / Ruiskutus / Sprøyting / Распыление



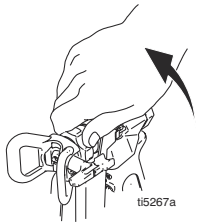

<p>ti7108a</p>	<p>ti7110a</p>	<p>ti5403a</p>	<p>ti7110a</p>
<p>1 Öppna pumpventilen.</p>	<p>2 Öka trycket tillräckligt så att hydraulmotorn börjar slå och låt vätskan cirkulera i 15 sekunder, vrid ner trycket och ställ luftningskranen horisontellt.</p>	<p>3 Frigör avtryckarspärren på pistolen.</p>	<p>4 Ställ in önskat tryck. Börja sprutningen.</p>
<p>1 Luk op for pumpeventilen.</p>	<p>2 Øg trykket tilstrækkeligt til at starte den hydrauliske motortakt, og lad væske cirkulere i 15 sekunder. Reducer trykket, og drej horisontalt (OFF).</p>	<p>3 Løs pistolens aftrækkesikring (OFF).</p>	<p>4 Juster trykket til den ønskede indstilling. Start sprøjtearbejdet.</p>
<p>1 Kytke pumpun venttiili päälle.</p>	<p>2 Lisää painetta riittävästi, jotta hydraulimoottorin iskut alkavat ja anna nesteen kiertää 15 sekuntia, vähennä sitten painetta ja käännä vaaka-asentoon (Off).</p>	<p>3 Kytke liipaisimen varmistus pois päältä.</p>	<p>4 Aseta haluttu paine. Aloita ruiskutus.</p>
<p>1 Sett på pumpeventilen.</p>	<p>2 Øk presset nok til at den hydrauliske motoren begynner å slå, og la væsken sirkulere i 15 sekunder. Sett ned trykket, drei horisontalt (av).</p>	<p>3 Ta AV pistolens avtrekkersikring.</p>	<p>4 Juster trykket til ønsket forhold. Begynn sprøytingen.</p>
<p>1 Установите кран насоса в положение ВКЛ.</p>	<p>2 Увеличьте давление так, чтобы гидравлический двигатель начал работать, и жидкость циркулировала в течение 15 секунд; уменьшите давление и поверните клапан заливки в горизонтальное положение (Выкл).</p>	<p>3 Снимите курок распылителя С ПРЕДОХРАНИТЕЛЯ.</p>	<p>4 Отрегулируйте давление на желаемое значение. Начните распыление.</p>

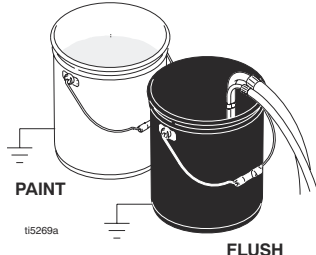
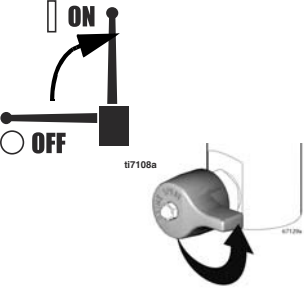
## Rengöring / Rengøring / Puhdistaminen / Rengjøring / Очистка

  			
			
1 <b>Avlasta trycket</b> , sidan 14.	2 Ta bort munstycksskyddet och SwitchTip.	3 Skruva loss huset, ta ur filtret. Sätt ihop utan filter. Tvätta filtret.	4 Tvätta filter munstycksskyddet och SwitchTip i renspolningsvätska.
1 Se afsnittet <b>Procedure for trykafastning</b> på side 14.	2 Afmonter dyseholderen og SwitchTip- vendedyse.	3 Skru skålen af, og tag filteret ud. Enhed uden filter. Rengør filteret.	4 Rengør filter, dyseholder og vendedyse i skyllevæske.
1 <b>Poista paine</b> , sivu 14.	2 Poista suojus ja kääntösuutin.	3 Ruuvaa astia irti ja poista suodatin. Kokoa ilman suodatinta. Puhdista suodatin.	4 Puhdista suodatin, suojus ja kääntösuutin huuhtelunesteessä.
1 <b>Avlast tryk</b> ket, side 14.	2 Fjern dyseholderen og SwitchTip dysen.	3 Skru løs filterhuset, fjern filteret. Monter sammen uten filter. Rengjør filter.	4 Rengjør filteret, dyseholderen og dysen i skyllevæsken.
1 <b>Сбросьте давление</b> , стр. 14.	2 Снимите защитное устройство и наконечник SwitchTip.	3 Отвинтите корпус фильтра, снимите фильтр. Соберите узел без фильтра. Очистите фильтр.	4 Очистите фильтр, защитное устройство и наконечник SwitchTip в жидкости для промывки.

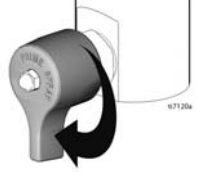
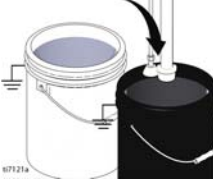
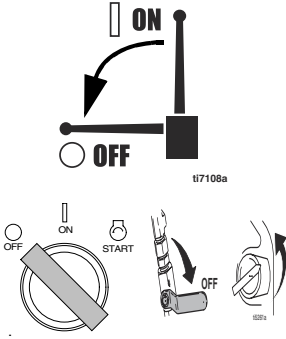
 <p>ti5269a</p>		 <p>ti7108a</p>	 <p>ti7110a</p>
<p>5 Ta ur sugrøret ur fàrgen och sàtt ner i renspolningsvãtskan. Anvãnd vatten fòr vattenburen fàrg och lacknafta fòr oljebaserad fàrg.</p>	<p>6 Vrid motorbrytaren till ON och starta motorn.</p>	<p>7 Òppna pumpkranen. Stãng luftningskranen (horisontellt).</p>	<p>8 Håll pistolen mot fàrgkàrlet. Frigòr avtryckarspàren. Vrid upp tryckregleringen tills pumpen bòrjar slå.</p>
<p>5 Fjern hævvertslangen fra malingen, og anbring den i skyllevæsken. Brug vand til vandbaseret maling og mineralsk terpentin til oliebaseret maling.</p>	<p>6 Tænd for motoren, og start den.</p>	<p>7 Luk op for pumpeventilen. Luk spædeventilen (vandret).</p>	<p>8 Hold pistolen mod malerspanden. Deaktiver aftrækkesikringen. Drej trykreguleringsknappen op, indtil motoren begynder at trække pumpen.</p>
<p>5 Irrota lappoputkisarja maalista ja aseta se huuhtelunesteeseen. Käytä vettä vesiliukoisten maalien kanssa ja lakkabensiiniä öljypohjaisten maalien kanssa.</p>	<p>6 Kytke moottori päälle (ON) ja käynnistä moottori.</p>	<p>7 Käynnistä pumppu (ON). Sulje esitäyttöventtiili (vaaka-asentoon).</p>	<p>8 Pidä pistoolia maaliastiaa vasten. Kytke liipaisimen varmistus OFF-asentoon. Lisää painetta, kunnes moottori alkaa käyttää pumppua.</p>
<p>5 Ta hevertslangesettet ut av malingen og plasser det i skyllevæsken. Bruk vann for vannbasert maling og white spirit for oljebasert maling.</p>	<p>6 Slå PÅ motoren og start den.</p>	<p>7 Sett pumpeventilen i stillingen ON (på) (horisontalt).</p>	<p>8 Hold pistolen mot malingsspannet. Ta AV avtrekkersikringen. Skru opp trykreguleringen helt til motoren begynner å drive pumpen.</p>
<p>5 Извлеките комплект сифонной трубки из краски и поместите его в жидкость для промывки. Используйте воду для краски на водной основе и уайт-спирит для краски на масляной основе.</p>	<p>6 ВКЛЮЧИТЕ двигатель и запустите его.</p>	<p>7 Установите клапан насоса в положение ВКЛ. Закройте клапан заливки (горизонтально).</p>	<p>8 Прижмите пистолет-распылитель к емкости для краски. Снимите пусковое устройство С ПРЕДОХРАНИТЕЛЯ. Поворачивайте регулятор давления, чтобы двигатель привел в движение насос.</p>

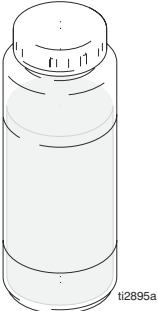
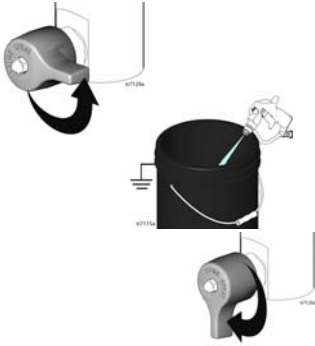
				
9 Tryck av pistolen tills renspolningsvätska kommer ut.	10 Flytta pistolen till renspolningskärlet, håll pistolen mot kärlet och tryck av pistolen så att systemet renspolas ordentligt. Släpp avtryckaren och lås avtryckarspärren.	11 Vrid luftningskranen till vertikalt läge och låt renspolningsvätska cirkulera under cirka 20 sekunder så att dräneringsröret rengörs.	12 Lyft upp hävertröret ur renspolningsvätska och kör sprutan under 15 till 30 sekunder så att vätskan töms ur. .	13 Stäng pumpkranen. Stäng av motorn.
9 Aktivér pistolen, indtil der kommer skyllevæske ud.	10 Flyt pistolen til skyllespanden, hold pistolen mod spanden, og aktivér pistolen for at gennemskylle systemet grundigt. Slip aftrækkeren, og aktivér aftrækkersikringen.	11 Åbn spædeventilen (lodret), så skyllevæsken kan cirkulere i ca. 20 sekunder og rense aftapningsrøret.	12 Hæv hævertslangen over skyllevæsken, og lad sprøjten køre i 15 til 30 sekunder for at aftappe væsken.	13 Sluk for pumpeventilen. Sluk for motoren.
9 Paina liipaisinta, kunnes huuhtelunestettä alkaa tulla.	10 Siirrä pistooli huuhteluastiaan. Pidä pistoolia astiaan vasten. Paina liipaisinta niin, että järjestelmä huuhtoutuu perusteellisesti. Vapauta liipaisin ja laita liipaisimen varmistus päälle.	11 Avaa esitäyttöventtiili (pystyasentoon) ja anna huuhtelunesteen kiertää n. 20 sekuntia, jotta tyhjennysputki puhdistuu.	12 Nosta lappoputki huuhtelunesteen yläpuolelle ja käytä maaliruiskua 15–30 sekunnin ajan nesteen poistamiseksi.	13 Käännä pumpun venttiili OFF-asentoon. Kytke moottori pois päältä (OFF).
9 Trekk inn avtrekkeren helt til skyllevæsken kommer ut.	10 Flytt pistolen over til skyllespannet, hold den mot spannet mens du trekker inn avtrekkeren for å skylle systemet grundig. Slipp avtrekkeren og sett PÅ avtrekkersikringen.	11 Åpne returventilen (vertikalt) og la skyllevæsken sirkulere i ca. 20 sekunder for å rengjøre returslangen.	12 Slå AV pumpeventilen. Slå AV motoren.	13 Slå AV pumpeventilen. Slå AV motoren.
9 Извлеките комплект сифонной трубки из краски и поместите его в жидкость для промывки. Используйте воду для краски на водной основе и уайт-спирит для краски на масляной основе.	10 ВКЛЮЧИТЕ двигатель и запустите его.	11 Установите клапан насоса в положение ВКЛ. Закройте клапан заливки (горизонтально)	12 Прижмите пистолет-распылитель к емкости для краски. Снимите пусковое устройство С ПРЕДОХРАНИТЕ ЛЯ.	13 Поворачивайте регулятор давления, чтобы двигатель привел в движение насос.

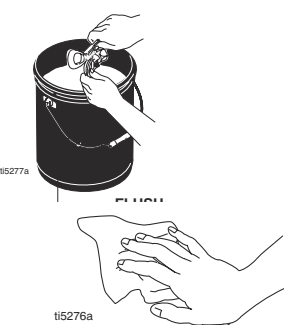
 <p><b>Pump Armor</b></p>			
<p><b>Varning:</b> Lämna inte kvar vatten i sprutan om ni rensplar med vatten. Spola igen med lacknфта, olja eller Pump Armor och lämna kvar den skyddande hinnan i sprutan som skydd mot frysning och korrosion och förläng därmed sprutans livslängd.</p>	<p>14 Stäng luftningskranen (horisontellt). Tryck av pistolen ned i renspolningskärlet så att vätskan trycks ut ur slangen. Öppna luftningskranen (vertikalt).</p>	<p>15 Montera filtret i filterhuset. Kontrollera att mittröret av plast är ordentligt åtdraget. Dra åt filterhuset för hand. Dra åt pistolhåndtaget för hand.</p>	<p>16 Tvätta munstycke, munstycksskydd och packning med en mjuk borste så att delarna inte går sönder på grund av torkat material. Sätt ihop delarna och skruva på dem löst på pistolen. Torka av sprutan, slangen och pistolen med en trasa som fuktats med vatten eller lacknфта.</p>
<p><b>Forsigtig:</b> När der gennemskylles med vand, må der ikke efterlades vand i sprøjten. Skyl igen med mineralisk terpentin, olie eller Pump Armor, og efterlad dette beskyttende lag i sprøjten for at forhindre frostskaeder eller korrosion, som nedsætter sprøjtenes levetid.</p>	<p>13 Luk spædeventilen (vandret). Aktivér pistolen ned i skyllespanden for at fjerne væsken fra slangen. Åbn spædeventilen (lodret).</p>	<p>14 Monter filteret i filterskålen. Kontrollér, at den midterste plastslange er forsvarligt tilspændt. Tilspænd filterskålen med fingrene. Tilspænd pistolhåndtaget med fingrene.</p>	<p>15 Rengør dysen, dyseholderen og pakningen med en blød borste for at forhindre, at delene ødelægges som følge af indtørret materiale. Saml delene, og sæt dem løst på pistolen. Tør sprøjte, slange og pistol med en klud, som er vredet op i enten vand eller mineralisk terpentin.</p>
<p><b>Varoitus:</b> Jos käytät huuhteluun vettä, älä jätä vettä maaliruiskuun. Huuhtele uudelleen lakkabensiinillä, öljyllä tai Pump Armorilla ja jätä suojaopinnoite ruiskuun. Tämä estää jäätyminen ja korroosion sekä pidentää ruiskun käyttöikä.</p>	<p>13 Sulje esitäyttöventtiili (vaaka-asentoon). Suuntaa pistooli huuhteluastiaan ja paina liipaisinta, jotta putki tyhjenee nesteestä. Avaa esitäyttöventtiili (pystyasentoon).</p>	<p>14 Asenna suodatin suodatinkuppiin. Varmista, että muovinen keskitysputki on kireällä. Kiristä suodatinkuppi käsin. Kiristä pistoolin kahva käsin.</p>	<p>15 Puhdista suutin, suojus ja tiiviste pehmeällä jousiharjalla, jotta osat eivät vioittuisi kuivuneiden materiaalien takia. Kokoa osat ja kiinnitä ne löyhästi pistooliin. Pyyhi ruisku, letku ja pistooli vedellä tai mineraalitärpätillä kostutetulla rievulla.</p>
<p><b>Forsiktig:</b> Hvis det brukes vann til skyllingen, må sprøyten tømmes grundig etterpå. Skyll på nytt med white spirit, olje eller en spesialolje for pumper, slik at pumpen beskyttes mot frostskaeder og korrosjon. Dette forlenger pumpens levetid.</p>	<p>13 Steng returventilen (horisontalt). Rett pistolen ned i skyllespannet og trekk inn avtrekkeren for å tømme slangen for væske. Åpne returventilen (vertikalt).</p>	<p>14 Installer filteret i filterhuset. Pass på at plastrøret i midten er trukket til skikkelig. Trekk til filterhuset for hånd. Trekk til pistolhåndtaket for hånd.</p>	<p>15 Rengjør dysen, dyseholderen og pakningen med en myk borste for å unngå at deler svikter på grunn av herdet maling. Sett sammen delene og fest dem løst på pistolen. Tørk av sprøyten, slangen og pistolen med en klut dyppet i vann eller white spirit.</p>
<p><b>Внимание:</b> При промывке водой не допускайте, чтобы вода осталась в распылителе. Дополнительно промойте его уайт-спиритом, маслом или защитным составом для насоса, чтобы в нем сохранилось защитное покрытие, предохраняющее в случае замерзания и от коррозии, и удлиняющее срок службы распылителя.</p>	<p>13 Закройте клапан заливки (горизонтально). Включите распылитель, направив его в емкость с жидкостью для промывки, чтобы очистить шланг от жидкости. Откройте клапан заливки (вертикально).</p>	<p>14 Установите фильтр в корпус фильтра. Убедитесь, что пластмассовая центрирующая трубка закреплена надежно. Вручную затяните корпус фильтра. Вручную затяните рукоятку распылителя.</p>	<p>15 Очистите наконечник, защитное устройство и прокладку мягкой щеткой из щетины, чтобы избежать их повреждения затвердевшим материалом. Соберите указанные детали и установите их на распылитель, не затягивая. Протрите распылитель, шланг и пистолет ветошью, смоченной в воде или минеральном спирте.</p>

# Felsökning

PROBLEM	ORSAK	ÅTGÄRD
Bensinmotorn går tungt (startar inte).	Hydraultrycket är för högt.	Vrid hydraultryckinställningsratten moturs till lägsta inställning.
Bensinmotorn startar inte.	Brytaren frånslagen, för lite olja, ingen bensin.	Se medföljande motorhandbok.
Bensinmotorn fungerar inte korrekt.	Fel på motorn.	Se medföljande motorhandbok.
Motorn går men inte kolvumpen.	Pumpventilen är stängd.	Öppna pumpventilen.
	Tryckinställningen för låg.	Öka trycket, sidan 12.
	Kolvumpens utloppsfilter (om sådant finns) är smutsigt eller igensatt.	Rengör filtret.
	Munstycket eller munstycksfiltret (om sådant används) är igensatt.	Ta bort muntycket och/eller filtret och gör rent.
	Hydrauloljenivån för låg.	Stäng av sprutan. Fyll på olja*.
	Remmen är sliten, av eller sitter inte på remskivan.	Byt ut. Se handbok 311283.
	Hydraulpumpen sliten eller skadad.	Skicka in sprutan till Graco-distributören för reparation.
	Kolvumpstången har fastnat på grund av torkad färg.	Gör service på pumpen. Se handbok 311485.
Pumpen går men utflödet lågt på uppåtslaget.	Hydraulmotorn slår inte.	Stäng pumpventilen. Vrid ner trycket. Stäng av motorn. Dra stången uppåt och nedåt tills hydraulmotorn slår. Se handbok 311283.
	Kolvkulventilen tätar inte ordentligt.	Gör service på kolvkulventilen. Se handbok 311485.
Kolvumpen går men utflödet är lågt på nedåtslaget och/eller båda slagriktningarna.	Kolvtätningarna slitna eller skadade.	Byt tätningarna. Se handbok 311485.
	Intagskulventilen tätar inte ordentligt.	Dra åt tätmuttern eller byt ut tätningarna. Se handboken 311485.
	Luftläcka i sugröret.	Gör service på intagskulventilen. Se handbok 311485.
Färg läcker och rinner över kanten på våtkoppen.	Lossa våtkoppen.	Dra åt våtkoppen så mycket att det blir tätt.
	Halstätningarna slitna eller skadade.	Byt tätningarna. Se handbok 311485.
Läckage runt hydraulmotorkolvens stångskrapring.	Kolvstångstätningen sliten eller skadad.	Byt ut dessa delar. Se handbok 311283.
Lågt flöde.	Tryckinställningen för låg.	Öka trycket, se sidan 4.
	Kolvumpens utloppsfilter (om sådant finns) är smutsigt eller igensatt.	Gör rent filtret.
	Ledningen till pumpintaget är inte tät.	Dra åt.
	Hydraulmotorn är sliten eller skadad.	Skicka in sprutan till Graco-distributören för reparation.
	Stort tryckfall i färgslangen.	Använd en slang med större diameter eller kortare slang.



PROBLEM	ORSAK	ÅTGÄRD
Sprutan överhettas.	Färgavlagringar på hydraulkomponenterna.	Rengör.
	Låg oljenivå.	Fyll på olja.
Pistolen spottar.	Luft i vätskepump eller slang.	Kontrollera om kopplingarna på sugröret lossnat, dra åt och lufta sedan pumpen igen.
	Intagssugröret har lossnat.	Dra åt.
	Färgen slut eller låg nivå.	Fyll på färg.
Hydraulpumpen bullrar.	Hydrauloljenivån är för låg.	Stäng av sprutan. Fyll på vätska*.
*Kontrollera hydrauloljenivån ofta. Låt den inte bli för låg. Använd endast av Graco godkänd hydraulvätska, se sidan 7.		

# Fejlfinding

PROBLEM	ÅRSAG	AFHJÆLPNING
Motoren trækker hårdt (starter ikke).	Hydraulisk tryk er for højt.	Drej trykreguleringsknappen mod uret til den laveste indstilling.
Motoren starter ikke.	Kontakten er sat til OFF, lav oliestand, intet brændstof.	Se i motorhåndbogen, som fulgte med udstyret.
Motor fungerer ikke korrekt.	Fejl i motoren.	Se i motorhåndbogen, som fulgte med udstyret.
Motoren kører, men stempelpumpen kører ikke.	Pumpeventilen er lukket.	Luk op for pumpeventilen.
	Trykindstillingen er for lav.	Reducer trykket (se side 12).
	Stempelpumpens afgangsfiler (hvis dette anvendes) er beskidt eller tilstoppet.	Rengør filteret.
	Dyse eller dysefilter (hvis dette anvendes) er tilstoppet.	Afmonter dyse og eller filter, og rengør.
	Hydraulikvæskestand for lav.	Sluk for sprøjten. Påfyld væske*.
	Slidt rem, defekt eller forkert placeret.	Udskift. Se håndbog 311283.
	Hydraulisk pumpe er slidt eller beskadiget.	Aflever sprøjte til reparation hos en Graco-forhandler.
	Stempelpumpestangen sidder fast pga. indtørret maling.	Efterse pumpen. Se håndbog 311485.
Stempelpumpen kører, men ydelsen er lav på opslaget.	Hydraulikmotoren skifter ikke.	Luk for pumpeventilen. Reducer trykket. Sluk for motoren. Lirk stangen op eller ned, indtil hydraulikmotoren skifter. Brugerhåndbog 311283.
	Kontrollér, om stempelkuglen er placeret korrekt.	Eftersyn af stempelkugle. Se håndbog 311485.
Stempelpumpen kører, men ydelsen er lav på nedslaget og/eller på begge slag.	Stempelpakningerne er slidte eller beskadigede.	Udskift pakningerne. Se håndbog 311485.
	Stempelpakningerne er slidte eller beskadigede.	Spænd pakningsomløberen, eller udskift pakningerne. Se håndbog 311485.
	Kontrollér, om indsugningsventilkuglen er placeret korrekt.	Kontrollér indsugningsventilkugle. Se håndbog 311485.
Maling siver ud og løber ned ad smørekoppens side.	Luftudsivning fra sugerøret.	
	Løsn smørekoppen.	Tilspænd vådkoppen lige netop så meget, at eventuel udsivning standses.
Overdreven lækage omkring hydraulikmotorens stempelstangsskraber.	Halspakningerne er slidte eller beskadigede.	Udskift pakningerne. Se håndbog 311485.
	Stempelstangspakning slidt eller beskadiget.	Udskift disse dele. Se håndbog 311283.

PROBLEM	ÅRSAG	AFHJÆLPNING
Væskegennemstrømning lav.	Trykindstillingen er for lav.	Reducer trykket (se side 4).
	Stempelpumpens afgangsfiler (hvis dette anvendes) er beskidt eller tilstoppet.	Rengør filteret.
	Indsugningsslangen til pumpeindgangen er utæt.	Tilspænd det.
	Hydraulikmotor er slidt eller beskadiget.	Aflever sprøjte til reparation hos en Graco-forhandler.
	Stort trykfald i væskeslange.	Anvend en slange med en større diameter eller en kortere slange.
Sprøjten overophedes.	Ansamlinger af maling på hydraulikkomponenterne.	Rens.
	Lav oliestand.	Påfyld olie.
"Spytning" fra pistol.	Luft i væskepumpe eller slange.	Kontrollér, om der er løse forbindelse på hævertenhed, tilspænd og fyld derefter maling på pumpen.
	Løs indsugning.	Tilspænd det.
	Lav væskestand eller tom væskebeholder.	Fyld maling på væskebeholder.
Kraftig larm fra hydraulikpumpe.	Lavt hydraulikvæskniveau.	Sluk for sprøjten. Påfyld væske*.
*Kontrollér hydraulikvæskniveauet regelmæssigt. Lad det ikke falde til et for lavt niveau. Anvend kun hydraulikvæske, der er godkendt af Graco, se side 7.		

## Vianetsintä

ONGELMA	SYY	RATKAISU
Bensiinimoottori vastustaa kovasti (ei käynnisty).	Hydraulipaine on liian suuri.	Kierrä hydraulipaineen nuppi vastapäivään pienimmilleen.
Kaasumoottori ei käynnisty.	Käyttökytkin on pois päältä, öljypinta alhaalla, ei ole bensiiniä.	Katso toimitukseen sisältyvä moottorin käyttöopas.
Bensiinimoottori ei toimi kunnolla.	Viallinen moottori.	Katso toimitukseen sisältyvä moottorin käyttöopas.
Bensiinimoottori toimii, mutta mäntäpumppu ei toimi.	Pumpun venttiili on OFF-asennossa.	Kytke pumpun venttiili päälle.
	Paine on liian pienellä.	Lisää painetta, sivu 12.
	Mäntäpumpun ulostulosuodatin (jos käytössä) on likainen tai tukossa.	Puhdista suodatin.
	Suutin tai suuttimen suodatin (jos käytössä) on tukossa.	Irrota suutin ja/tai suodatin ja puhdista.
	Hydraulinestettä liian vähän.	Sammuta maaliruisku ja lisää nestettä*.
	Hihna on kulunut, rikkinäinen tai irti.	Vaihda. Katso käyttöopas 311283.
	Hydraulipumppu on kulunut tai vaurioitunut.	Toimita maaliruisku Graco-jälleenmyyjälle korjattavaksi.
	Kuivunut maali juuttunut maalipumpun varteen.	Huolla pumppu. Katso käyttöopas 311485.
Mäntäpumppu toimii, mutta tuotto on pieni yläiskulla.	Hydraulimoottori ei siirrä.	Käännä pumpun venttiili OFF-asentoon. Poista paine. Sammuta moottori. Siirrä vartta ylös tai alas, kunnes moottori siirtää. Käyttöopas 311283.
	Männän kuula ei asetu kunnolla paikoilleen.	Huolla männän kuulaventtiili. Katso käyttöopas 311485.
Mäntäpumppu toimii, mutta tuotto on heikko alaiskulla ja/tai molemmilla iskuilla.	Männän tiivisteet ovat kuluneet tai vaurioituneet.	Vaihda tiivisteet. Katso käyttöopas 311485.
	Imuventtiilin kuula ei asetu kunnolla paikoilleen.	Kiristä tiivistemutteri tai vaihda tiivisteet. Katso käyttöopas 311485.
	Imuputken ilmavuoto.	Huolla imuventtiilin kuulaventtiili. Katso käyttöopas 311485.
Maalia vuotaa yli nestekupin reunan.	Nestekuppi löysällä.	Kiristä nestekuppia sen verran, että vuoto lakkaa.
	Kaulatiivisteet kuluneet tai vaurioituneet.	Vaihda tiivisteet. Katso käyttöopas 311485.
Liikaa vuotoa hydraulimoottorin männänvarren pyyhkijärenkaasta.	Männänvarren tiiviste kulunut tai vaurioitunut.	Vaihda nämä osat. Katso käyttöopas 311283.

ONGELMA	SYY	RATKAISU
Nesteen tuotto on pieni.	Paine on liian pienellä.	Lisää painetta, sivu 4.
	Mäntäpumpun ulostulosuodatin (jos käytössä) on likainen tai tukossa.	Puhdista suodatin.
	Imujohdon ja pumpun sisääntuloaukon välinen liitos ei ole tiivis.	Kiristä.
	Hydraulimoottori on kulunut tai vaurioitunut.	Toimita maaliruisku Graco-jälleenmyyjälle korjattavaksi.
	Nesteletkussa suuri painehäviö.	Käytä halkaisijaltaan suurempaa letkua tai lyhyempää letkua.
Maaliruisku lämpenee liikaa.	Maalia kertyy hydrauliosiin.	Puhdista.
	Öljynpinta on matalalla.	Täytä öljyllä.
Pistoolin ruiskutus katkeilee.	Ilmaa nestepumpussa tai letkussa.	Tarkasta imujärjestelmä löysien liitosten varalta, kiristä ja esitäytä pumppu.
	Sisääntulo löysällä.	Kiristä.
	Nestettä on vähän jäljellä tai astia on tyhjä.	Täytä nesteensyöttöastia.
Hydraulipumppu pitää kovaa melua.	Hydraulinesteen pinta on matalalla.	Katkaise ruiskusta virta. Lisää nestettä*.
*Tarkasta hydraulinesteen pinta usein. Älä päästä sitä liian alas. Käytä vain Gracon hyväksymää hydraulinestettä, sivu 7.		

# Feilsøking

PROBLEM	ÅRSAK	LØSNING
Bensinmotoren er vanskelig å trekke i gang (vil ikke starte).	Det hydrauliske trykket er for høyt.	Drei reguleringsknotten for hydraulisk trykk mot urviseren til den laveste innstillingen.
Bensinmotoren starter ikke.	Bryteren er slått AV, lite olje, ingen bensin.	Se den medfølgende motorhåndboken.
Bensinmotoren fungerer ikke skikkelig.	Defekt motor.	Se den medfølgende motorhåndboken.
Bensinmotoren går, men stempelpumpen fungerer ikke.	Pumpeventilen står i stillingen OFF (av).	Sett på pumpeventilen.
	Trykket er for lavt.	Øk trykket, side 12.
	Stempelpumpens utløpsfilter (hvis brukt) er skittent eller tett.	Rens filteret.
	Dysen eller dysens filter (hvis brukt) er tett.	Ta av og rens dysen og/eller filteret.
	For lite hydraulisk væske.	Stans sprøyten. Fyll på væske*.
	Slitasje eller brudd på remmen.	Skift ut. Se manual 311283.
	Slitasje eller skade på den hydrauliske pumpen.	Ta med sprøyten til en Graco forhandler for å få den reparert.
	Herdet maling har låst stempel-pumpen.	Foreta service på pumpen. Se manual 311485.
	Den hydrauliske motoren beveger seg ikke.	Sett pumpeventilen i stillingen OFF (av). Skru ned trykket. Slå AV motoren. Press stangen opp eller ned til den hydrauliske motoren beveger seg. Manual 311283.
Stempelpumpen fungerer, men med dårlig resultat på oppoverslaget.	Stempelets kulesperre sitter forkjært.	Utfør service på stempelets kulesperre. Se manual 311485.
	Det er slitasje eller skade på stempelpakningene.	Skift ut pakningene. Se manual 311485.
Stempelpumpen fungerer, men med dårlig resultat på nedoverslaget og/eller på begge slagene.	Det er slitasje eller skade på stempelpakningene.	Trekk til pakkmutteren eller skift pakningene. Se manual 311485.
	Inntaksventilens kulesperre sitter forkjært.	Foreta service på inntaksventilens kulesperre. Se manual 311485.
	Luftlekkasje i sugerøret.	
Lekkasje av maling som renner over siden på pakkmutteren.	Løs smørekopp.	Trekk til smørekoppen akkurat nok til å stanse lekkasje.
	Pakningene er slitte eller skadde.	Skift ut pakningene. Se manual 311485.
Stor lekkasje rundt den hydrauliske motorens stempelstangskrape.	Det er slitasje eller skade på stempelstangens tetning.	Skift ut disse delene. Se manual 311283.

PROBLEM	ÅRSAK	LØSNING
Dårlig utmating av væske.	Trykket er for lavt.	Øk trykket, side 4.
	Stempelpumpens utløpsfilter (hvis brukt) er skittent eller tett.	Rens filteret.
	Slangen på pumpeinntaket sitter ikke stramt nok.	Trekkes til.
	Det er skade eller slitasje på den hydrauliske motoren.	Ta med sprøyten til en Graco forhandler for å få den reparert.
	Stort trykkfall i maleslangen.	Bruk en slange med større dimensjon eller en kortere slange.
Sprøyten går varm.	Malingslag på de hydrauliske komponentene.	Rengjør.
	Oljenivået er lavt.	Fyll med olje.
Sprøytepipstolen spytter.	Luft i væskepumpen eller slangen.	Se om hevertenheten har løse koplinger, trekk til og fyll opp pumpen på nytt.
	Løst inntakssug.	Trekkes til.
	Det er lite eller ingen væske igjen.	Fyll malingsbeholderen.
Mye støy fra den hydrauliske pumpen.	Lavt hydraulisk væsknivå.	Slå AV sprøyten. Fyll på væske*.
*Den hydrauliske væskestanden må sjekkes ofte. Den må aldri få synke for lavt. Bruk kun en hydraulisk væske som er godkjent av Graco, side 7.		

## Устранение неисправностей

НЕИСПРАВНОСТЬ	ПРИЧИНА	МЕТОД УСТРАНЕНИЯ
Двигатель плохо крутится (не запускается).	Слишком высокое гидравлическое давление.	Поверните регулятор гидравлического давления против часовой стрелки и установите его на минимальное значение.
Двигатель не запускается.	Выключатель в положении ВЫКЛ, низкий уровень масла, нет топлива.	Изучите прилагающееся руководство к двигателю.
Двигатель работает ненормально.	Неисправности двигателя.	Изучите прилагающееся руководство к двигателю.
Двигатель работает, однако не работает поршневой насос.	Клапан насоса в положение ВЫКЛ.	Установите клапан насоса в положение ВКЛ.
	Задано слишком низкое давление.	Увеличьте давление, стр. 12.
	Выходной фильтр поршневого насоса (если используется) грязный или забит.	Почистите фильтр.
	Забит наконечник или фильтр наконечника (если используется).	Снимите наконечник и/или фильтр и почистите.
	Слишком низкий уровень гидравлической жидкости.	Выключите распылитель. Долейте жидкость*.
	Ремень изношен, порван или отсутствует.	Замените. См. руководство 311283.
	Гидравлический насос изношен или поврежден.	Предоставьте распылитель дистрибьютору Graco для ремонта.
	Засохшая краска блокирует перемещение штока насоса краски.	Выполните обслуживание насоса. См. руководство 311485.
	Гидравлический мотор не переключается.	Установите клапан насоса в положение ВЫКЛ. Уменьшите давление. ВЫКЛЮЧИТЕ двигатель. Переместите шток вверх или вниз, чтобы гидравлический мотор переключился. См. руководство 311283.
Поршневой насос работает, но при ходе поршня вверх подача недостаточна.	Шар поршня обратного клапана прилегает неправильно.	Проведите обслуживание шара обратного клапана. См. Руководство 311485.
	Изношены или повреждены уплотнения поршня.	Замените уплотнения. См. руководство 311485.
Поршневой насос работает, но при ходе поршня вниз и/или вверх подача недостаточна.	Изношены или повреждены уплотнения поршня.	Затяните гайку уплотнения или замените уплотнения. См. руководство 311485.
	Неправильное прилегание шара впускного обратного клапана.	Выполните обслуживание шара впускного обратного клапана. См. руководство 311485.
	Утечка воздуха через трубку всасывания.	



НЕИСПРАВНОСТЬ	ПРИЧИНА	МЕТОД УСТРАНЕНИЯ
Краска подтекает и бежит по боковой стороне смачиваемой крышки.	Ослабло крепление смачиваемой крышки.	Затяните смачиваемую крышку для прекращения утечки.
	Уплотнения горловины изношены или повреждены.	Замените уплотнения. См. руководство 311485.
Повышенная утечка вокруг грязесъемного уплотнения штока поршня гидравлического мотора.	Уплотнение штока поршня изношено или повреждено.	Замените эти детали. См. руководство 311283.
Недостаточная подача жидкости.	Задано слишком низкое давление.	Увеличьте давление, стр. 4.
	Выходной фильтр поршневого насоса (если используется) грязный или забит.	Почистите фильтр.
	Линия всасывания насоса не герметична.	Затяните ее.
	Гидравлический мотор изношен или поврежден.	Предоставьте распылитель дистрибьютору Graco для ремонта.
	Значительное падение давление в шланге жидкости.	Используйте шланг большего диаметра или меньшей длины.
Распылитель перегревается.	Скопление краски на гидравлических компонентах.	Почистите.
	Низкий уровень масла.	Долейте масло.
Разбрызгивание жидкости из распылителя.	Попадание воздуха в насос жидкости или в шланг.	Убедитесь в отсутствии ослабленных соединений, при наличии подтяните, затем снова залейте насос.
	Ослабленное соединение на линии всасывания.	Затяните ее.
	Низкий уровень жидкости или пустая емкость.	Заполните емкость подачи.
Повышенный шум гидравлического насоса.	Низкий уровень гидравлической жидкости.	<b>ВЫКЛЮЧИТЕ</b> распылитель. Добавьте жидкость*.
*Чаще проверяйте уровень гидравлической жидкости. Не допускайте слишком сильного снижения уровня. Используйте только жидкость, утвержденную компанией Graco, стр. 7.		

# Tekniska data

## Spruta

Hydraultryck psi (bar)  
 Volym, hydraultank gallon (liter)  
 Motor hk (kW)  
 Maximalt utflöde gpm (l/min)  
 Maximal munstycksstorlek

- 1 pistol
- 2 pistoler
- 3 pistoler
- 4 pistoler
- 5 pistoler
- 6 pistoler

Vätskeintag  
 Vätskeutlopp

## GH833 bensin

2750 (19,0)

4,0 (15,1)

Honda 13 (9,7)

4,0 (15,1)

0,065

0,046

0,037

0,032

0,028

0,026

1-1/2 till 11-1/2 NPT (m)

1 till 11-1/2 NPT (f)

## Mått

Vikt lb (kg)

360 (163)

Höjd inch (cm)

40 (101,6)

Bredd inch (cm)

27 (68,6)

Längd inch (cm)

47 (119,3)

## Ljudnivåer\*

Ljudtryck

96 dB(A)

Bullernivå

110 dB(A)

\*mätt vid maximal normalbelastning

## Av Graco godkänd hydraulvätska

169236 - 19 liter

207428 - 3,8 liter

# Tekniske data

## Sprøjte

Hydraulisk tryk, psi (bar)	GH833 Gas 2750 (19,0)
Hydraulikbeholderkapacitet i gallon (liter)	4,0 (15,1)
Motor HK (kW)	Honda 13 (9,7)
Maksimal gennemstrømning i gallons/min. (liter/min.)	4,0 (15,1)
Maksimal dysestørrelse	
• 1 pistol	0,065
• 2 pistoler	0,046
• 3 pistoler	0,037
• 4 pistoler	0,032
• 5 pistoler	0,028
• 6 pistoler	0,026
Væskeindgangsstørrelse i tommer	1½ til 11½ NPT (m)
Væskeudgangsstørrelse i tommer	1 til 11½ NPT (f)

## Mål

Vægt lb (kg)	360 (163)
Højde i tommer (cm)	40 (101,6)
Bredde i tommer (cm)	27 (68,6)
Længde i tommer (cm)	47 (119,3)

## Lydniveauer\*

Lydtryk	96 dB(A)
Lydeffekt	110 dB(A)

\*maksimal måling under normale belastningsforhold

## Hydraulikolie godkendt af Graco

169236 - 19 liter  
207428 - 3,8 liter

# Tekniset tiedot

## Maaliruisku

Hydraulipaine psi (bar)  
 Hydraulisäiliön tilavuus gallonaa (litraa)  
 Moottorin HV (kW)  
 Suurin tuotto g/min (l/min)  
 Suuttimen enimmäiskoko

- 1 pistooli
- 2 pistoolia
- 3 pistoolia
- 4 pistoolia
- 5 pistoolia
- 6 pistoolia

Nesteen sisäänmenoaukkotuumat  
 Nesteen ulostuloaukkotuumat

## GH833-kaasu

2750 (19,0)  
 4,0 (15,1)  
 Honda 13 (9,7)  
 4,0 (15,1)  
 0,065  
 0,046  
 0,037  
 0,032  
 0,028  
 0,026  
 1-1/2-11-1/2 NPT (uros)  
 1-11-1/2 NPT (naaras)

## Mitat

Paino naulaa (kg)  
 Korkeus tuumaa (cm)  
 Leveys tuumaa (cm)  
 Pituus tuumaa (cm)

360 (163)  
 40 (101,6)  
 27 (68,6)  
 47 (119,3)

## Äänentasot\*

Äänenpaine  
 Ääniteho

96 dB(A)  
 110 dBa

\*mitattuna maksimaalisissa normaalikuormaolosuhteissa

## Gracon hyväksymä hydraulioöljy

169236 - 19 litraa  
 207428 - 3,8 litraa

# Tekniske data

## Sprøyte

Hydraulisk trykk psi (bar)	GH833 bensin	2750 (19,0)
Kapasitet hydraulisk reservoar Gallon (liter)		4,0 (15,1)
Motor HK (kW)	Honda 13 (9,7)	
Maksimal kapasitet gpm (lpm)		4,0 (15,1)
Maksimal dysedimensjon		
• 1 pistol		0,065
• 2 pistoler		0,046
• 3 pistoler		0,037
• 4 pistoler		0,032
• 5 pistoler		0,028
• 6 pistoler		0,026
Dimensjon væskeinntak inches	1-1/2 til 11-1/2 NPT (m)	
Dimensjon væskeuttak inches	1 til 11-1/2 NPT (f)	

## Dimensjoner

Vekt lb (kg)	360 (163)
Høyde inch (cm)	40 (101,6)
Bredde inch (cm)	27 (68,6)
Lengde inch (cm)	47 (119,3)

## Lydnivå\*

Lydtrykk	96 dB(A)
Lydeffekt	110 dB(A)

\*målt under maksimal belastning

## Hydraulisk olje godkjent av Graco

- 169236 - 5 gallons (19 liter)
- 207428 - 1 gallon (3,8 liter)

# Технические данные

<b>Распылитель</b>	<b>GH833 Бензиновый</b>
Давление в гидросистеме psi (бар)	2750 (19,0)
Вместимость емкости гидравлической жидкости, галлонов (литров)	4,0 (15,1)
Мотор, ЛС (КВт)	Honda 13 (9,7)
Максимальная подача, галл./мин (л/мин)	4,0 (15,1)
Максимальный размер сопла	
• 1 распылитель	0,065
• 2 распылителя	0,046
• 3 распылителя	0,037
• 4 распылителя	0,032
• 5 распылителей	0,028
• 6 распылителей	0,026
Подача жидкости, дюймов	от 1-1/2 до 11-1/2 NPT (наружный)
Выход жидкости, дюймов	от 1 до 11-1/2 NPT (внутренний)
<b>Размеры</b>	
Вес фунтов (кг)	360 (163)
Высота дюймов (см)	40 (101,6)
Ширина дюймов (см)	27 (68,6)
Длина дюймов (см)	47 (119,3)
<b>Уровни шума*</b>	
Звуковое давление	96 дБ(А)
Звуковая мощность	110 дБ(А)

\*измерено в условиях максимальной номинальной нагрузки

## Гидравлическое масло, одобренное Graco

169236 - 5 галлонов (19 литров)

207428 - 1 галлон (3,8 литра)



# Garanti / Garanti / Takuu / Garanti / Гарантия

Graco warrants all equipment referenced in this document which is manufactured by Graco and bearing its name to be free from defects in material and workmanship on the date of sale to the original purchaser for use. With the exception of any special, extended, or limited warranty published by Graco, Graco will, for a period of twelve months from the date of sale, repair or replace any part of the equipment determined by Graco to be defective. This warranty applies only when the equipment is installed, operated and maintained in accordance with Graco's written recommendations.

This warranty does not cover, and Graco shall not be liable for general wear and tear, or any malfunction, damage or wear caused by faulty installation, misapplication, abrasion, corrosion, inadequate or improper maintenance, negligence, accident, tampering, or substitution of non-Graco component parts. Nor shall Graco be liable for malfunction, damage or wear caused by the incompatibility of Graco equipment with structures, accessories, equipment or materials not supplied by Graco, or the improper design, manufacture, installation, operation or maintenance of structures, accessories, equipment or materials not supplied by Graco.

This warranty is conditioned upon the prepaid return of the equipment claimed to be defective to an authorized Graco distributor for verification of the claimed defect. If the claimed defect is verified, Graco will repair or replace free of charge any defective parts. The equipment will be returned to the original purchaser transportation prepaid. If inspection of the equipment does not disclose any defect in material or workmanship, repairs will be made at a reasonable charge, which charges may include the costs of parts, labor, and transportation.

**THIS WARRANTY IS EXCLUSIVE, AND IS IN LIEU OF ANY OTHER WARRANTIES, EXPRESS OR IMPLIED, INCLUDING BUT NOT LIMITED TO WARRANTY OF MERCHANTABILITY OR WARRANTY OF FITNESS FOR A PARTICULAR PURPOSE.**

Graco's sole obligation and buyer's sole remedy for any breach of warranty shall be as set forth above. The buyer agrees that no other remedy (including, but not limited to, incidental or consequential damages for lost profits, lost sales, injury to person or property, or any other incidental or consequential loss) shall be available. Any action for breach of warranty must be brought within two (2) years of the date of sale.

**GRACO MAKES NO WARRANTY, AND DISCLAIMS ALL IMPLIED WARRANTIES OF MERCHANTABILITY AND FITNESS FOR A PARTICULAR PURPOSE, IN CONNECTION WITH ACCESSORIES, EQUIPMENT, MATERIALS OR COMPONENTS SOLD BUT NOT MANUFACTURED BY GRACO.** These items sold, but not manufactured by Graco (such as electric motors, switches, hose, etc.), are subject to the warranty, if any, of their manufacturer. Graco will provide purchaser with reasonable assistance in making any claim for breach of these warranties.

In no event will Graco be liable for indirect, incidental, special or consequential damages resulting from Graco supplying equipment hereunder, or the furnishing, performance, or use of any products or other goods sold hereto, whether due to a breach of contract, breach of warranty, the negligence of Graco, or otherwise.

## **FOR GRACO SWEDISH CUSTOMERS**

The Parties acknowledge that they have required that the present document, as well as all documents, notices and legal proceedings entered into, given or instituted pursuant hereto or relating directly or indirectly hereto, be drawn up in English.

## **TIL GRACOS KUNDER I DANMARK**

Parterne anerkender, at de har krævet, at nærværende dokument samt alle dokumenter, varsler og søgsmål, der er tiltrådt, givet eller indledes som følge heraf eller direkte eller indirekte i forbindelse hermed, udfærdiges på engelsk.

## **GRACON SUOMEN ASIAKKAAT**

Osapuolet myöntävät vaatineensa, että nykyinen asiakirja sekä kaikki siihen suoraan tai epäsuorasti liittyvät asiakirjat, tiedotukset ja käynnistettyjen, tiedoksiannettujen tai vireille pantujen oikeustoimien asiakirjat laaditaan englanniksi.

## **FOR GRACOS NORSKE KUNDER**

Partene bekrefter at de har bedt om at dette dokumentet så vel som alle andre dokumenter, beskjeder og rettsaker som blir ført, enten som direkte eller indirekte resultat av dette, skal være skrevet på engelsk.

## **ДЛЯ ПОКУПАТЕЛЕЙ КОМПАНИИ GRACO, ГОВОРЯЩИХ НА РУССКОМ ЯЗЫКЕ**

Стороны подтверждают свое согласие с тем, что настоящий документ и вся документация и извещения, а также юридические процедуры, начатые, возбужденные или исполняемые в соответствии с настоящим документом, или имеющие к нему прямое или косвенное отношение, будут исполняться и вестись на английском языке.

## **ADDITIONAL WARRANTY COVERAGE**

Graco does provide extended warranty and wear warranty for products described in the "Graco Contractor Equipment Warranty Program".

## Graco Information

For the latest information about Graco products, visit [www.graco.com](http://www.graco.com).

**TO PLACE AN ORDER**, contact your Graco distributor or call 1-800-690-2894 to identify the nearest distributor.



**All written and visual data contained in this document reflects the latest product information available at the time of publication.  
Graco reserves the right to make changes at any time without notice.**

Se [www.graco.com/patents](http://www.graco.com/patents) för patentinformation.

For patentopplysninger, se [www.graco.com/patents](http://www.graco.com/patents).

Katso patentitiedot osoitteesta [www.graco.com/patents](http://www.graco.com/patents).

For patentopplysninger, se [www.graco.com/patents](http://www.graco.com/patents).

Информация о патентах представлена на сайте [www.graco.com/patents](http://www.graco.com/patents).

Översättning av originalanvisningar. This manual contains Swedish. MM 311279

Oversættelse af originale instruktioner. This manual contains Danish. MM 311279

Oversættelse af originale instruktioner. This manual contains Finnish. MM 311279

Oversettelse av originale instruksjoner. This manual contains Norwegian. MM 311279

Перевод оригинальных инструкций. This manual contains Russian. MM 311279

**Graco Headquarters:** Minneapolis

**International Offices:** Belgium, China, Japan, Korea

**GRACO INC. AND SUBSIDIARIES • P.O. BOX 1441 • MINNEAPOLIS MN 55440-1441 • USA**  
**Copyright 2012, Graco Inc. All Graco manufacturing locations are registered to ISO 9001.**

**[www.graco.com](http://www.graco.com)**  
**Revised - March 2013**