

GH™ 833 stříkací zařízení

GH™ 833 Striekačky

GH™ 833 razpršilniki

Pulverizatoare GH™ 833

GH™ 833 Пръскачки

311496F
CS SK SL RO BG

- Kroužití s architektonickými nátěry, laky, střešními nátěry a podzemními nátěry -
- Na použitie pre architektonické povrchové vrstvy, nátěry, povrchové vrstvy na strechu a podzemné povrchové vrstvy -
- Za uporabo s fasadnimi premazi, barvami, strešnimi premazi in izravnalnimi masami -
- Pentru utilizare cu straturi acoperitoare arhitecturale, vopsele, straturi acoperitoare pentru învelitori și straturi acoperitoare pentru fundații -

- Употреба при полагане на архитектурни покрития, бои, покривни покрития и подпокривни водоустойчиви покрития -

Maximální pracovní tlak 4000 psi (27,6 MPa, 275,8 bar) / Maximálny pracovný tlak 4000 psi (27,6 MPa, 275,8 baru) / 4000 psi (27,6 MPa, 275,8 bara) najvišji delovni pritisk / Presiune maximă de lucru 4000 psi (27,6 MPa, 275,8 bari) / 4000 psi (27,6 MPa, 275,8 bara) Максимально работно налягане



Důležité bezpečnostní pokyny. Přečtěte si všechna výstražná upozornění a pokyny uvedené v této příručce. Uložte si tyto pokyny.



Dôležité bezpečnostné pokyny. Prečítajte si všetky upozornenia a pokyny v tomto manuáli. Uschovajte tieto pokyny.



Pomembna varnostna navodila. Preberite vsa opozorila in navodila v tem priročniku. Navodila shranite.



Instrucțiuni importante pentru siguranța dvs. Citiți toate avertismentele și instrucțiunile din acest manual. Păstrați aceste instrucțiuni.



Важни инструкции за безопасност. Прочетете всички предупреждения и инструкции в това ръководство. Запомнете тези инструкции.

Model / Model / Model / Model / Модел:

249318, 249617, 253471, 253472, 16U287, 16U288, 16V258, 16V260

Související příručky / Súvisiace manuály /

Sorodni priročniki / Manuale corespunzătoare /

Допълнителни ръководства



311254



311283



311484





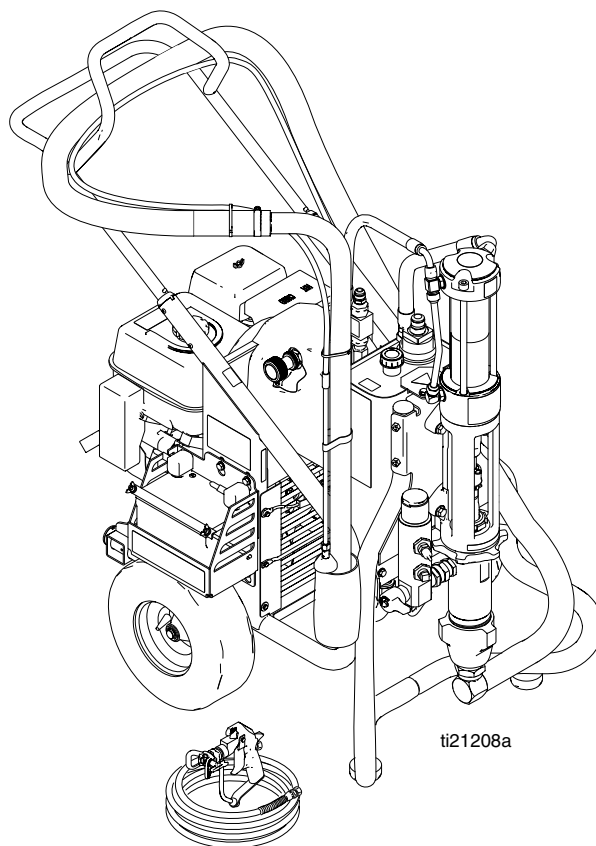



311285



Upozornění

Následuje všeobecné výstražné upozornění související s bezpečným sestavením, používáním, uzemněním, prováděním údržby a oprav tohoto zařízení. Další konkrétnější výstražná upozornění lze nalézt v textu této příručky v těch místech, ke kterým se vztahují. Symboly, objevující se v hlavním textu příručky, odkazují na tato všeobecná výstražná upozornění. Když se tyto symboly v textu příručky objeví, vraťte se zpět k těmto stránkám a vyhledejte si popis konkrétního nebezpečí.

 VÝSTRAŽNÉ UPOZORNĚNÍ	
	<p>NEBEZPEČÍ POŽÁRU A VÝBUCHU</p> <p>Hořlavé výpary, např. rozpouštědel nebo barev, se na pracovišti mohou vznítit a vybuchnout. V zájmu předcházení požáru a výbuchu:</p> <ul style="list-style-type: none"> • Se zařízením pracujte jen v dobře větraných prostorách. • Neplňte palivovou nádrž, dokud je motor spuštěný nebo ještě horký; motor předem vypněte a nechte vychladnout. Palivo je hořlavé a při rozlití na horkou plochu se může vznítit nebo vybuchnout. • Vylučte přítomnost všech zdrojů vznícení, např. kontrolkek, cigaret, přenosných elektrických svítidel a plastových roušek (nebezpečí statického výboje). • Na pracovišti nesmí být nečistoty a zbytky, například rozpouštědel, hadrů a benzínu. • Na místech s výskytem hořlavých výparů nezasouvejte nebo nevytahujte napájecí šňůry ze zásuvek ani nezapínejte nebo nevypínejte vypínače světel. • Všechna používaná zařízení na pracovišti uzemněte. Viz Pokyny k uzemnění. • Používejte pouze uzemněné hadice. • Při zkoušení stříkání do nádoby přiložte pistoli na dotek s okrajem uzemněné nádoby a pevně ji přitlačte. • V případě vzniku jisker statické elektřiny nebo pokud ucítíte elektrickou ránu, okamžitě přestaňte pracovat. Nepracujte se zařízením, dokud problém neodhálíte a neopravíte. • Na pracovišti mějte fungující hasicí přístroj.
 	<p>NEBEZPEČÍ VSTRÍKNUTÍ POD KŮŽI</p> <p>Vysokotlaký paprsek ze stříkací pistole, z netěsností hadic nebo prasklých dílů prořízne pokožku. Zranění může navenek vypadat jako malé říznutí, ale jedná se o vážné poranění, které může vést až k amputaci částí těla. Okamžitě vyhledejte chirurgické ošetření.</p> <ul style="list-style-type: none"> • Nemiřte pistolí na osoby ani na žádné části těla. • Nedávejte ruku před trysku pistole. • Nepokoušejte se zastavit úniky rukou, částmi těla, rukavicí nebo hadrem. • Nestříkejte bez krytu trysky a krytu spouště. • Pokud nestříkáte, zajistěte pistoli pojistkou. • Pokud přestanete stříkat a před čištěním, kontrolou nebo opravou zařízení vždy proveďte Postup vypuštění tlaku popsany v tomto návodu.
	<p>NEBEZPEČÍ - ZAŘÍZENÍ POD TLAKEM</p> <p>Kapalina z pistole/nanášecího ventilu, netěsností nebo prasklých součástí může stříknout do očí nebo na pokožku a způsobit tak vážný úraz.</p> <ul style="list-style-type: none"> • Pokud přestanete stříkat a před čištěním, kontrolou nebo opravou zařízení vždy proveďte Postup vypuštění tlaku popsany v tomto návodu. • Před spuštěním zařízení do provozu utáhněte všechny spoje kapalinového vedení. • Kontrolujte hadice, potrubí a jejich spojky denně. Opatřebené nebo poškozené díly vyměňujte neprodleně.
	<p>RIZIKO ZPĚTNÉHO RÁZU</p> <p>Dobře se držte, při spuštění může pistole způsobit zpětný ráz a mohli byste upadnout, což může způsobit vážný úraz.</p>

! VÝSTRAŽNÉ UPOZORNĚNÍ



NEBEZPEČÍ NESPRÁVNÉHO POUŽITÍ ZAŘÍZENÍ

Nesprávné použití může mít za následek smrt nebo vážný úraz.

- Nepoužívejte zařízení, jste-li unaveni nebo pod vlivem léků nebo alkoholu.
- Nepřekračujte maximální pracovní tlak ani teplotu na něž je dimenzována komponenta systému s nejnižším dimenzováním. Viz **Technická Data** v příručkách všech zařízení.
- Používejte kapaliny a rozpouštědla, která jsou kompatibilní se smáčenými součástkami zařízení. Viz **Technická Data** ve všech příručkách pro zařízení. Přečtěte si výstražná upozornění výrobce ke kapalinám a rozpouštědlům. Pro získání úplných informací o vašem materiálu si vyžádejte formuláře MSDS od vašeho dodavatele nebo prodejce.
- Kontrolujte zařízení denně. Opotřeбенé nebo poškozené díly vyměňujte neprodleně a k náhradě používejte jedině původní náhradní díly původního výrobce.
- Zařízení neměňte ani neupravujte.
- Zařízení používejte jedině k tomu účelu, ke kterému je určeno. Pro získání informací zatelefonujte svému distributorovi Graco.
- Hadice a kabely ved'te po trasách ležících mimo prostory s dopravou, mimo ostré hrany, pohybující se součástky a horké plochy.
- Nezkrucujte nebo nepřehýbejte hadice nebo nepoužívejte hadice k tomu, abyste za ně zařízení tahali.
- Udržujte děti a zvířata mimo pracovní prostor.
- Dodržujte všechny platné bezpečnostní předpisy.



NEBEZPEČÍ - POHYBLIVÉ SOUČÁSTI

Pohyblivé součásti mohou poranit nebo amputovat prsty nebo jiné části těla.

- Zůstávejte mimo dosah pohybujících se součástí.
- Neprovozujte zařízení se sejmutými ochrannými kryty nebo zábranami.
- Zařízení, které je pod tlakem, se může spustit do provozu bez výstrahy. Před prováděním kontroly, přemístění nebo údržby zařízení proveďte **Postup uvolnění tlaku** uvedený v této příručce. Odpojte elektrické napájení nebo přívod stlačeného vzduchu.



NEBEZPEČÍ SOUVISEJÍCÍ S HLINÍKOVÝMI DÍLY POD TLAKEM

V hliníkových tlakových nádobách se nesmí používat 1,1,1-trichloroetan, metylenchlorid ani jiná rozpouštědla s halogenovanými uhlovodíky nebo jiné kapaliny s obsahem těchto látek. Hrozí prudká chemická reakce a protržení nádoby, což může vést k úmrtí, vážnému úrazu a škodě na majetku.



NEBEZPEČÍ NASÁTÍ

Nepřibližujte ruce k sání čerpadla, pokud je zapnuto nebo pod tlakem. Silné nasátí může způsobit vážný úraz.



NEBEZPEČÍ OXIDU UHELNATÉHO

Výfukové plyny obsahují jedovatý oxid uhelnatý, bezbarvý plyn bez zápachu. Vdechování oxidu uhelnatého může způsobit smrt. Nepoužívejte stroj v uzavřených prostorech.



NEBEZPEČÍ JEDOVATÝCH KAPALIN NEBO VÝPARŮ

Jedovaté kapaliny nebo výpary mohou způsobit vážné poranění nebo smrt, jestliže dojde k jejich vystříknutí do očí nebo na kůži, vdechnutí nebo spolknutí.

- Přečtěte si MSDS, abyste se seznámili se specifickými riziky kapalin, které používáte.
- Nebezpečné kapaliny skladujte ve schválených nádobách a likvidujte je v souladu s příslušnými pokyny.



NEBEZPEČÍ POPÁLENÍ

Povrchové plochy zařízení a kapalina, která je ohřívána, se mohou za provozu zahřát na velmi vysoké teploty. Nedotýkejte se horkého zařízení ani kapalin, abyste se vyvarovali vážného popálení. Počkejte, až zařízení/kapalina úplně vychladne.











OSOBNÍ OCHRANNÉ POMŮCKY

Při používání a opravách zařízení a v blízkosti pracoviště, kde se zařízení používá, je nutno používat vhodné ochranné pomůcky, které pomáhají chránit před vážným úrazem, například zasažením očí, vdechnutím jedovatých výparů, popálením a poškozením sluchu. Příklady ochranných pomůcek (seznam není úplný):

- Pomůcky pro ochranu očí
- Ochranný oděv a respirátor podle doporučení výrobců kapaliny a rozpouštědla
- Rukavice
- Ochrana sluchu

Varovanie





Nasledovné sú všeobecné varovanie týkajúce sa bezpečnej prípravy, použitia, uzemnenia, údržby a opravy tohto zariadenia. Dodatočne môžete nájsť v tomto manuály konkrétnejšie varovania podľa vhodnosti. Symboly nachádzajúce sa v manuály odkazujú na tieto všeobecné varovania. Ak sa tieto symboly objavia niekde v manuály, Pozri späťne tieto strany pre popis konkrétneho rizika.









 VAROVANIE	
  	<p>NEBEZPEČENSTVO OHŇA A VÝBUCHU</p> <p>Horľavé výpary, ako napríklad výpary z rozpúšťadla a farby sa môžu na pracovisku vznietiť alebo explodovať. Ako pomáhať pri predchádzaní požiaru a výbuchu:</p> <ul style="list-style-type: none"> • Zariadenie používajte iba v dobre vetraných priestoroch. • Nenapíňajte palivovú nádrž pri naštartovanom alebo horúcom motore; vypnite motor a nechajte ho vychladnúť. Palivo je horľavé a môže sa vznietiť alebo explodovať, ak sa vyleje na horúci povrch. • Odstráňte všetky zdroje vznietenia, napr. kontrolné žiarovky, cigarety, prenosné elektrické lampy a plastové plachty (možné riziko statickej elektriny). • Udržujte pracovisko čisté, t.j. bez rozpúšťadiel, handier a benzínu. • Nezapájajte a neodpájajte sieťové šnúry ani nezapínajte a nevypínajte vypínače svetiel, keď sú prítomné horľavé výpary. • Uzemnite všetky zariadenia na pracovisku. Pozri časť Pokyny o uzemnení. • Používajte len uzemnené hadice. • Pri vypúšťaní do vedra držte pištoľ pevne pri boku uzemneného vedra. • Ak sa vyskytne statický elektrický výboj alebo ucítite úder, okamžite zastavte činnosť. Zariadenie nepoužívajte, kým problém nezistíte a nenapravíte ho. • Na pracovisku musí byť funkčný hasiaci prístroj.
 	<p>NEBEZPEČENSTVO PODKOŽNÉHO VSTREKNUTIA</p> <p>Vysokotlaková kvapalina z pištole, ak tečie hadica alebo je prasknutý komponent, prerazí kožu. Môže to vyzerat' iba ako porezanie, ale je to vážne zranenie, ktoré môže mať za následok aj amputáciu. Zožeňte okamžité chirurgické ošetrovanie.</p> <ul style="list-style-type: none"> • Pištoľou nemierte na nikoho ani na žiadnu časť svojho tela. • Nedávajte ruku na nástavec. • Neupchávajte ani neodchyľujte tok unikajúcej kvapaliny rukou, telom, rukavicou alebo handrou. • Nestriekajte bez namontovaného chrániča nástavca a spúšte. • Keď nestriekate, vždy zaistíte kohútik. • Keď prestanete striekať a pred čistením, kontrolou alebo servisom zariadenia postupujte podľa časti Postup pri znižovaní tlaku v tomto manuáli.
	<p>NEBEZPEČENSTVO ZARIADENIA POD TLAKOM</p> <p>Kvapalina z pištole/dávkovacieho ventilu, netesniacich alebo prasknutých komponentov môže vyšlechnúť do očí alebo na pokožku a spôsobiť vážne zranenie.</p> <ul style="list-style-type: none"> • Keď prestanete striekať a pred čistením, kontrolou alebo servisom zariadenia postupujte podľa časti Postup pri znižovaní tlaku v tomto manuáli. • Utiahnite všetky kvapalinové spoje pred použitím zariadenia. • Hadice, rúry a spoje denne kontrolujte. Okamžite vymeňte opotrebované alebo poškodené diely.
	<p>NEBEZPEČENSTVO SPÄTNÉHO NÁRAZU</p> <p>Podoprite sa; pištoľ môže pri spustení vydať spätný náraz a zapríčiniť, že spadnete, čo by vám mohlo spôsobiť vážne zranenie.</p>

 VAROVANIE	
	<p>RIZIKO NESPRÁVNEHO POUŽITIA ZARIADENIA Nesprávne použitie môže spôsobiť smrť alebo vážne poranenie.</p> <ul style="list-style-type: none"> • Nepracujte so zariadením ak ste unavený alebo pod vplyvom liekov alebo alkoholu. • Neprekračujte maximálny pracovný tlak ani teplotu danú pre komponenty systému. Pozri Technické údaje vo všetkých návodoch zariadenia. • Používajte kvapaliny a rozpúšťadlá, ktoré sú zlučiteľné s mokkými dielmi zariadenia. Pozri Technické údaje vo všetkých manuáloch zariadenia. Prečítajte si varovania výrobcov kvapalín a rozpúšťadiel. Pre kompletné informácie ohľadne vášho materiálu si vyžiadajte formuláre MSDS (Záznamový list bezpečnosti materiálu) od distribútora alebo predajcu. • Zariadenie denne kontrolujte. Opotrebované alebo poškodené diely okamžite opravte alebo nahradte len autentickými náhradnými dielmi od výrobcu. • Zariadenie nemeňte ani neupravujte. • Zariadenie používajte len na jeho určený účel. Ak chcete viac informácií, kontaktujte svojho distribútora Graco. • Veďte hadice a káble mimo dopravných oblastí, ostrých hrán, pohybujúcich sa dielov a horúcich povrchov. • Neskrúcajte ani neohýbajte hadice a nepoužívajte hadice na ťahanie zariadenia. • Udržujte deti a zvieratá mimo pracoviska. • Dodržujte všetky platné bezpečnostné predpisy.
	<p>NEBEZPEČENSTVO POHYBUJÚCICH SA DIELOV Pohybujúce sa diely vám môžu priškripnúť alebo odseknúť prsty a iné časti tela.</p> <ul style="list-style-type: none"> • Držte sa ďalej od pohybujúcich sa dielov. • Nepoužívajte zariadenie bez chráničov alebo ak má odmontované kryty. • Pretlakové zariadenie sa môže bez varovania spustiť. Pred vykonaním kontroly, presunu alebo servisu zariadenia postupujte podľa časti Postup pri znižovaní tlaku v tomto návode. Vypnite zariadenie alebo prívod vzduchu.
	<p>NEBEZPEČENSTVO PRETLAKOVÝCH HLINÍKOVÝCH ČASTÍ Nepoužívajte 1,1,1-trichlóretán, metylén chlorid a iné halogénované uhľovodíkové rozpúšťadlá alebo kvapaliny obsahujúce takéto rozpúšťadlá v pretlakovom hliníkovom zariadení. Takéto použitie môže spôsobiť prudkú chemickú reakciu a prasknutie zariadenia a môže mať za následok smrť, vážne zranenie a poškodenie majetku.</p>
	<p>NEBEZPEČENSTVO NASÁVANIA Nikdy nedávajte ruky do blízkosti nasávacieho potrubia čerpadla, keď je čerpadlo v prevádzke alebo pod tlakom. Silné sanie by mohlo spôsobiť vážne zranenia.</p>
	<p>NEBEZPEČENSTVO VÝSKYTU OXIDU UHOĽNATÉHO Výfukové plyny obsahujú jedovatý oxid uhoľnatý, ktorý nemá farbu a zápach. Dýchanie oxidu uhoľnatého môže spôsobiť smrť. Nepracujte v uzavretom priestore.</p>
	<p>NEBEZPEČENSTVO TOXICKEJ TEKUTINY ALEBO PÁR Pri poliatí očí alebo pokožky, pri vdýchnutí alebo prehltnutí môžu toxické tekutiny alebo pary spôsobiť vážne poranenia alebo smrť.</p> <ul style="list-style-type: none"> • Prečítajte si MSDS, aby ste sa oboznámili so špecifickými rizikami tekutín, ktoré používate. • Uchovávajte nebezpečné tekutiny v nádobách a zneškodnite ich v súlade s príslušnými pokynmi.
	<p>NEBEZPEČENSTVO POPÁLENIA Povrch zariadenia a ohrievaná kvapalina sa počas prevádzky môže veľmi rozhorúčiť. Aby ste predišli vážnym popáleninám, nedotýkajte sa horúcej kvapaliny alebo zariadenia. Počkajte, kým zariadenie / kvapalina úplne nevychladne.</p>
	<p>OSOBNÉ OCHRANNÉ VYBAVENIE Pri obsluhu, servise alebo počas zdržovania sa na pracovisku, kde sa nachádza zariadenie, musíte nosiť vhodné prostriedky osobnej ochrany, ktoré vás budú chrániť pred vážnym zranením, vrátane zranenia očí, vdýchnutia jedovatých výparov, popálenín a straty sluchu. Toto zariadenie pozostáva, ale neobmedzuje sa na:</p> <ul style="list-style-type: none"> • Ochranné okuliare • Oblečenie a respirátor podľa odporúčaní výrobcu kvapaliny a rozpúšťadla • Rukavice • Chrániče sluchu

Opozorilo





V nadaljevanju so navedena splošna opozorila, povezana z varno pripravo, uporabo, ozemljitvijo, vzdrževanjem in popravilom opreme. Poleg tega so po potrebi v priložniku lahko navedena bolj specifična opozorila. Simboli, ki se pojavljajo v priložniku, se nanašajo na ta splošna opozorila. Ko se ti simboli pojavijo v priložniku, ponovno preglejte te strani za opis določene nevarnosti.









 OPOZORILO	
	<p>NEVARNOST POŽARA IN EKSPLOZIJE</p> <p>Vnetljivi hlapi, kot so hlapi topil in barve, na delovnem območju se lahko vžgejo ali eksplodirajo. Za pomoč pri preprečevanju požara in eksplozije:</p> <ul style="list-style-type: none"> • Opremo uporabljajte le v dobro prezračenem prostoru. • Posode za gorivo ne polnite med delovanjem motorja ali ko je le-ta vroč; ugasnite motor in pustite, da se ohladi. Gorivo je vnetljivo in se lahko vžge ali eksplodira, če se polije po vroči površini. • Odstranite vse vire vžiga; kot so signalne luči, cigarete, prenosne električne luči in plastične zaščitne folije (potencialno statična). • V delovnem območju naj ne bo ostankov, vključno s topilom, krpami in bencinom. • Ob prisotnosti vnetljivih hlapov ne priključujte ali izključujte napajalnih kablov in ne vklaplajte ali izklaplajte stikal za vklop ali stikal za luči. • Ozemljite vso opremo v delovnem območju. Oglejte si Navodila za ozemljitev. • Uporabljajte le ozemljene cevi. • Pištolo držite trdno ob robu ozemljenega vedra, ko jo sprožite vanj. • Če pride do iskrenja zaradi statične elektrike ali začitute električni sunek, takoj prenehajte z delom. Opreme ne uporabljajte, dokler ne odkrijete in odpravite težave. • V delovnem območju imejte delujoč gasilni aparat.
	<p>NEVARNOST POŠKODBE KOŽE</p> <p>Tekočina pod visokim tlakom iz pištole, uhajanja iz cevi ali počene komponente lahko poškodujejo kožo. Morda bo izgledalo le kot vreznina, a gre za hudo poškodbo, ki lahko vodi do amputacije. Takoj poiščite zdravniško pomoč.</p> <ul style="list-style-type: none"> • Pištole ne usmerjajte v nikogar in v noben del telesa. • Roke ne postavljajte prek brizgalne šobe. • Uhajanj ne zaustavljajte ali preusmerjajte z roko, telesom, rokavico ali krpo. • Ne razpršujte brez nameščenega nosilca šobe in varovala sprožilca. • Ko ne pršite, aktivirajte zaklep sprožilca. • Ko prenehate s pršenjem in pred čiščenjem, pregledovanjem ali servisiranjem opreme, upoštevajte Postopek za sprostitvev tlaka v tem priložniku.
	<p>NEVARNOST ZARADI OPREME POD TLAKOM</p> <p>Tekočina iz pištole/dozirnega ventila, uhajanja tekočine ali počene komponente predstavljajo nevarnost brizganja v oči ali na kožo in povzročijo hude poškodbe.</p> <ul style="list-style-type: none"> • Ko prenehate s pršenjem in pred čiščenjem, pregledovanjem ali servisiranjem opreme, upoštevajte Postopek za sprostitvev tlaka v tem priložniku. • Pred delom z opremo privijte vse priključke za tekočino. • Vsak dan preglejte cevi, cevje in spojke. Obrabljene ali poškodovane dele takoj zamenjajte.
	<p>NEVARNOST ZARADI SUNKA</p> <p>Stojte trdno; pištola lahko ob sprožitvi sune nazaj, zaradi česar lahko padete in se hudo poškodujete.</p>

 OPOZORILO	
	<p>NEVARNOST ZARADI NEPRAVILNE UPORABE OPREME</p> <p>Nepravilna uporaba lahko povzroči smrt ali hude poškodbe.</p> <ul style="list-style-type: none"> • Z enoto ne upravljajte, če ste utrujeni ali pod vplivom mamil ali alkohola. • Ne presečajte najvišjega delovnega tlaka ali nazivne temperature najšibkejše komponente sistema. Oglejte si Tehnični podatki v vseh priročnikih opreme. • Uporabljajte tekočine in topila, ki so združljiva z navlaženimi deli opreme. Oglejte si Tehnični podatki v vseh priročnikih opreme. Preberite opozorila proizvajalca tekočin in topil. Za popolne informacije o materialu pri zastopniku ali trgovcu zahtevajte obrazce MSDS. • Vsak dan preglejte opremo. Obrabljene ali poškodovane dele takoj popravite ali zamenjajte le z originalnimi nadomestnimi deli proizvajalca. • Opreme ne spreminjajte ali prilagajajte. • Opremo uporabljajte le za njeno namembnost. Za informacije pokličite zastopnika podjetja Graco. • Cevi in kable speljite stran od prometnih območij, ostrih robov, premičnih delov in vročih površin. • Cevi ne upogibajte ali krivite preveč in z njimi ne vlecite opreme. • Otroci in živali naj ne hodijo v delovno območje. • Ravnajte v skladu z vsemi veljavnimi varnostnimi predpisi.
	<p>NEVARNOST ZARADI PREMIČNIH DELOV</p> <p>S premičnimi deli se lahko uščipnete ali si odrežete prste in druge dele telesa.</p> <ul style="list-style-type: none"> • Izogibajte se premičnim delom. • Z opremo ne upravljajte brez zaščitnih varoval ali pokrovov. • Oprema, ki je pod tlakom, se lahko nenadno sproži. Pred pregledovanjem, premikanjem ali servisiranjem opreme upoštevajte Postopek za sprostitve tlaka v tem priročniku. Prekinite napajanje ali dovajanje zraka.
	<p>NEVARNOST ZARADI ALUMINIJASTIH DELOV POD TLAKOM</p> <p>V aluminijasti opremi pod tlakom ne uporabljajte 1,1,1-trikloroetana, metilen klorida, drugih halogeniranih ogljikovodikovih topil ali tekočin, ki vsebujejo takšna topila. V nasprotnem primeru lahko pride do močne kemične reakcije, kar povzroči okvaro opreme, smrt, hude poškodbe in škodo na lastnini.</p>
	<p>NEVARNOST ZARADI ČRPANJA</p> <p>Ko črpalka deluje ali je pod tlakom, ne postavljajte rok v bližino sesalne odprtine črpalke za tekočino. Močno črpanje lahko povzroči hude poškodbe.</p>
	<p>NEVARNOST ZARADI OGLJIKOVEGA MONOKSIDA</p> <p>Izpuh vsebuje strupen ogljikov monoksid, ki je brez barve in vonja. Vdihavanje ogljikovega monoksida lahko povzroči smrt. Ne delajte v zaprtem prostoru.</p>
	<p>NEVARNOST ZARADI STRUPENIH TEKOČIN ALI HLAPOV</p> <p>Strupene tekočine ali hlapci lahko v primeru, da brizgnejo v oči ali na kožo, pri vdihavanju ali zaužitju povzročijo hude poškodbe ali smrt.</p> <ul style="list-style-type: none"> • Preberite obrazce MSDS, da se seznanite z določenimi nevarnostmi zaradi tekočin, ki jih uporabljate. • Nevarne tekočine shranjujte v odobrenih posodah in jih zavržite v skladu z veljavnimi smernicami.
	<p>NEVARNOST OPEKLIN</p> <p>Med delovanjem opreme lahko njene površine in segreta tekočina postanejo zelo vroče. Da bi preprečili hude opekline, se ne dotikajte vroče tekočine ali opreme. Počakajte, da se oprema/tekočina popolnoma ohladi.</p>
	<p>OSEBNA ZAŠČITNA OPREMA</p> <p>Med upravljanjem in servisiranjem opreme in ko se nahajate v območju delovanja opreme, morate nositi ustrezno zaščitno opremo, ki vas ščiti pred hudimi poškodbami, vključno s poškodbami oči, vdihavanjem strupenih hlapov, opekljami in oglušitvijo. Ta oprema vključuje, a ni omejena na:</p> <ul style="list-style-type: none"> • zaščito za oči • oblačila in zaščitno masko po priporočilih proizvajalca tekočine in topila • rokavice • zaščito sluha

Avertisment



În continuare sunt prezentate avertismente generale privind instalarea, utilizarea, pământarea, întreținerea și repararea în siguranță a echipamentului. În plus, în manual vor fi prezentate avertismente mai detaliate. Simbolurile care apar în manual se referă la aceste avertismente generale. Când aceste simboluri apar în manual, consultați aceste pagini pentru o descriere a pericolului respectiv.

 AVERTISMENT	
	<p>PERICOL DE INCENDIU ȘI EXPLOZIE</p> <p>Vaporii inflamabili, cum ar fi vaporii de solvenți și de vopsele din zona de lucru se pot aprinde sau pot exploda. Pentru a contribui la prevenirea incendiilor și exploziilor:</p> <ul style="list-style-type: none"> • Folosiți echipamentul numai în zone bine ventilate. • Nu umpleți rezervorul de carburant când motorul funcționează sau este fierbinte; opriți motorul și lăsați-l să se răcească. Carburantul este inflamabil și se poate aprinde sau poate exploda dacă este vărsat pe suprafețe fierbinți. • Eliminați toate sursele de incendiu, cum ar fi lămpile indicatoare, țigările, lămpile electrice portabile și țesăturile din material plastic (cu potențial de descărcări electrostatice). • Îndepărtați deșeurile din zona de lucru, inclusiv solvenții, cârpele și benzina. • Nu conectați sau deconectați ștechere și nu stingeți sau aprindeți becuri în medii cu vapori inflamabili. • Toate echipamentele din zona de lucru trebuie pământate. Consultați instrucțiunile de Pământare. • Folosiți numai furtunuri pământate. • Țineți pistolul lipit de laterala recipientului pământat când pulverizați în recipient. • Dacă are loc o scânteie provocată de electricitatea statică sau dacă simțiți un șoc, incetați utilizarea imediat. Folosiți echipamentul numai după ce depistați și remediați problema. • Păstrați în zona de lucru un extingtor în stare de funcționare.
	<p>PERICOL DE INJECTARE A PIEII</p> <p>Fluidele la înaltă presiune provenite de la pistol, de la scurgerile furtunului sau de la componentele fisurate vor perfora pielea. Deși poate arăta ca o simplă tăietură, rana este foarte gravă și poate duce la amputarea membrului. Obțineți de urgență tratament chirurgical.</p> <ul style="list-style-type: none"> • Nu îndreptați pistolul spre alte persoane sau spre părțile corpului. • Nu puneți mâna deasupra duzei de pulverizare. • Nu acoperiți și nu deviați scurgerile cu mâna, cu corpul, cu o mănușă sau cu o cârpă. • Nu pulverizați dacă protecția duzei și a declanșatorului nu sunt instalate. • Cuplați blocajul declanșatorului când nu pulverizați. • Efectuați Procedura de depresurizare descrisă în acest manual când terminați pulverizarea și înainte de curățarea, verificarea sau întreținerea echipamentului.
	<p>PERICOL – ECHIPAMENT PRESURIZAT</p> <p>Lichidul provenit de la pistol/valva de golire, scurgeri sau componente fisurate poate stropi ochii sau pielea, provocând vătămări grave.</p> <ul style="list-style-type: none"> • Efectuați Procedura de depresurizare descrisă în acest manual când terminați pulverizarea și înainte de curățarea, verificarea sau întreținerea echipamentului. • Strângeți toate conexiunile pentru fluid înainte de a utiliza echipamentul. • Verificați zilnic furtunurile, tuburile și racordurile. Înlocuiți imediat componentele uzate sau deteriorate.
	<p>PERICOL DE RECOL</p> <p>Pregătiți-vă; pistolul poate avea recul la declanșare și vă poate răsturna, existând riscul de vătămări grave.</p>

 AVERTISMENT	
	<p>PERICOL LA UTILIZAREA INCORECTĂ A ECHIPAMENTULUI Utilizarea incorectă poate provoca decesul sau vătămarea gravă.</p> <ul style="list-style-type: none"> Nu utilizați echipamentul dacă sunteți obosit(ă) sau dacă vă aflați sub influența drogurilor sau alcoolului. Nu depășiți presiunea de lucru maximă sau temperatura nominală a celei mai slabe componente a sistemului. Vezi Date tehnice în toate manualele echipamentului. Folosiți lichide și solvenți compatibili cu componentele echipamentului care intră în contact cu acestea. Vezi Date tehnice în toate manualele echipamentului. Citiți avertismentele producătorului lichidului și solventului. Pentru informații complete despre materiale, solicitați fișele privind siguranța materialului de la distribuitor sau vânzător. Verificați zilnic echipamentul. Reparați sau înlocuiți imediat componentele uzate sau deteriorate folosind numai piese de schimb originale de la producător. Nu adaptați și nu modificați echipamentul. Folosiți echipamentul numai pentru scopul în care a fost conceput. Contactați distribuitorul Graco pentru informații. Traseul furtunurilor și cablurilor trebuie să evite zonele circulate, muchiile ascuțite, componentele în mișcare și suprafețele fierbinți. Nu răsuciți și nu îndoiți excesiv furtunurile, nu folosiți furtunurile pentru a trage echipamentul. Nu permiteți accesul copiilor și animalelor în zona de lucru. Respectați toate normele de siguranță în vigoare.
	<p>PERICOL – COMPONENTE ÎN MIȘCARE Componentele în mișcare pot strivi sau amputa degete și alte membre ale corpului.</p> <ul style="list-style-type: none"> Păstrați distanța față de componentele în mișcare. Nu utilizați echipamentul cu dispozitivele și capacele de protecție demontate. Echipamentul presurizat poate porni subit. Înainte de a verifica, muta sau repara echipamentul, efectuați Procedura de depresurizare descrisă în acest manual. Deconectați echipamentul de la priză sau de la sursa de aer.
	<p>PERICOL – COMPONENTE DIN ALUMINIU PRESURIZATE Nu introduceți 1,1,1-trichloroethane, methylene chloride, alți solvenți cu carbon hidrogenat sau lichide ce conțin astfel de solvenți în echipamente din aluminiu presurizate. Pot surveni reacții chimice periculoase și echipamentele se pot fisura, provocând moartea, vătămarea gravă și pagube materiale.</p>
	<p>PERICOL DE SUȚIUNE Nu amplasați mâinile în apropierea orificiului de aspirație a lichidului când pompa funcționează sau este presurizată. Suțiuinea puternică poate provoca răni grave.</p>
	<p>PERICOL – MONOXID DE CARBON Gazele de eșapament conțin monoxid de carbon toxic, care este incolor și inodor. Inhalarea monoxidului de carbon poate provoca decesul. Nu utilizați echipamentul în zone închise.</p>
	<p>PERICOL - LICHIDE TOXICE SAU VAPORI TOXICI Lichidele toxice sau vaporii toxici pot provoca vătămări grave sau decesul dacă intră în contact cu ochii sau cu pielea, dacă sunt respirate sau înghițite.</p> <ul style="list-style-type: none"> Citiți fișele cu informații despre siguranța materialelor pentru a afla ce pericole prezintă lichidele folosite. Depozitați lichidele periculoase în recipiente corespunzătoare și depozitați-le la deșeurii conform normativelor în vigoare.
	<p>PERICOL DE ARSURI Suprafețele echipamentelor și lichidul încălzit pot deveni foarte fierbinți în timpul funcționării. Pentru a evita arsurile grave, nu atingeți lichidele fierbinți sau echipamentul. Așteptați ca echipamentul/lichidul să se răcească complet.</p>
	<p>ECHIPAMENT DE PROTECȚIE PERSONALĂ Trebuie să purtați echipament de protecție adecvat atunci când utilizați sau întrețineți echipamentul sau când vă aflați în zona de utilizare a acestuia, pentru a vă proteja împotriva vătămărilor grave, ce includ afecțiuni oculare, inhalarea vaporilor toxici, arsuri și pierderea auzului. Acest echipament include, însă nu este limitat la:</p> <ul style="list-style-type: none"> Ochelari de protecție Îmbrăcămintea și masca respiratorie recomandate de producătorul lichidului sau solventului Mănuși Echipament pentru protecția auzului

Предупреждение

По-долу следват основни предупреждения, свързани с безопасната настройка, използването, заземяването, поддръжката и ремонта на това оборудване. Допълнителни, по-специфични предупреждения могат да се намерят в текста на това ръководство, където има изискване за такива. Символите, показани в текста на ръководството се отнасят до тези основни предупреждения. При появяването им в ръководството се върнете назад към тези страници, за да намерите описанието на специфичната опасност.

 ПРЕДУПРЕЖДЕНИЕ	
  	<p>ОПАСНОСТ ОТ ПОЖАР И ЕКСПЛОЗИЯ</p> <p>Леснозапалими изпарения, като изпаренията от разтворителите и боите могат да се възпламенят или избухнат на работната площадка. За да предотвратите пожар или експлозия:</p> <ul style="list-style-type: none"> • Използвайте оборудването само на добре проветряемо място. • Не пълнете резервоара за гориво, когато двигателят работи или е горещ; изключете двигателя и го оставете да се охлади. Горивото е леснозапалимо и може да се възпламени или експлодира, ако се разлее върху гореща повърхност. • Отстранете всички запалителни източници, като сигнални лампи, цигари, преносими електрически лампи и пластмасови покривки (възможен е електростатичен разряд). • Почиствайте работната площадка от отпадъчни материали, включително от разтворители, парцали и бензин. • Не включвайте или изключвайте захранващи кабели, не включвайте или изключвайте мрежови прекъсвачи или ключове за осветление при наличие на леснозапалими газове. • Заземявайте оборудването на работната площадка. Вижте инструкциите Заземяване. • Използвайте само заземени маркучи. • Дръжте пистолета здраво към страната на заземения контейнер, когато пръскате в него. • Ако се появи електростатично искрене или почувствате токов удар, незабавно спрете работа. Не използвайте оборудването, докато не откриете и отстраните проблема. • Дръжте на разположение работещ пожарогасител на работната площадка.
 	<p>ОПАСНОСТ ОТ ИНЖЕКТИРАНЕ В КОЖАТА</p> <p>Флуид под високо налягане от пистолета, от течовете в маркуча, или от счупени елементи може да проникне кожата ви. Това може да изглежда като обикновено порязване, но е сериозно нараняване, което може да доведе до ампутация. Предприемете незабавно хирургично лечение.</p> <ul style="list-style-type: none"> • Не насочвайте пистолета към някого или към някоя част от тялото му. • Не поставяйте ръката си върху накрайника за пръскане. • Не спирайте или отклонявайте течове с ръката си, тялото си, ръкавица или парцал. • Не пръскайте без монтирани предпазители на накрайника или спусъка. • Блокирайте спусъка, когато не пръскате. • Следвайте Предпазната процедура за понижаване на налягането в това ръководство, когато спрете да пръскате и преди почистване, проверка или техническо обслужване на оборудването.
	<p>ОПАСНОСТ ПРИ ОБОРУДВАНЕ ПОД ВИСОКО НАЛЯГАНЕ</p> <p>Флуид от пистолета/разпределителния клапан, от течовете или счупените елементи може да пръсне в очите или по кожата ви и да причини сериозно нараняване.</p> <ul style="list-style-type: none"> • Следвайте Предпазната процедура за понижаване на налягането в това ръководство, когато спрете да пръскате и преди почистване, проверка или техническо обслужване на оборудването. • Затегнете всички проводящи съединения на флуида, преди да работите с оборудването. • Проверявайте всеки ден маркучите, тръбите и съединенията. Сменете незабавно износените или повредените части.
	<p>ОПАСНОСТ ОТ ОТКАТ</p> <p>Заемете стабилна позиция; пистолетът може да даде откат при натискане на спусъка и да ви събори, което може да причини сериозно нараняване.</p>

 ПРЕДУПРЕЖДЕНИЕ	
	<p>ОПАСНОСТ ОТ НЕПРАВИЛНА ЕКСПЛОАТАЦИЯ НА ОБОРУДВАНЕТО Неправилната експлоатация може да причини смърт или сериозно нараняване.</p> <ul style="list-style-type: none"> • Не работете с машината, когато сте уморени или сте под влияние на медикаменти или алкохол. • Не надвишавайте максималното работно налягане или номиналната температура на елемента от системата с най-ниски параметри. Вижте Техническите данни във всички ръководства за оборудването. • Използвайте флуиди и разтворители, които са съвместими с мокрещите се части на оборудването. Вижте Техническите данни във всички ръководства за оборудването. Прочетете предупрежденията на производителите на флуида и разтворителя. За пълна информация относно използвания от вас материал изисквайте MSDS-формите (спецификациите за безопасна работа с материалите) от дистрибутора или продавача на дребно. • Ежедневно проверявайте оборудването. Незабавно поправете или сменете износените или повредените части само с оригинални резервни части от производителя. • Не преправяйте или променяйте оборудването. • Използвайте оборудването само по предназначение. Обадете се на дистрибутора на Graco за информация. • Прекарвайте маркучите и кабелите далеч от местата, по които има движение, далеч от режещи ръбове, движещи се части и горещи повърхности. • Не усуквайте маркучите, не ги огъвайте прекомерно и не ги използвайте, за да теглите оборудването. • Дръжте децата и животните далеч от работната площадка. • Придържайте се към всички действащи разпоредби за безопасност.
	<p>ОПАСНОСТ ОТ ДВИЖЕЩИ СЕ ЧАСТИ Движещите се части могат да притиснат или отрежат пръсти или други части от тялото ви.</p> <ul style="list-style-type: none"> • Стойте на разстояние от движещите се части. • Не работете с оборудване със свалени защитни устройства и капаци. • Оборудване под високо налягане може да стартира без предупреждение. Преди проверка, преместване или техническо обслужване на оборудването следвайте Предпазната процедура за понижаване на налягането в това ръководство. Прекъснете захранването с електроенергия или с въздух.
	<p>ОПАСНОСТ ПРИ АЛУМИНИЕВИ ЧАСТИ ПОД ВИСОКО НАЛЯГАНЕ Не използвайте 1,1,1-трихлоретан, метилхлорид, други халогенизирани въглеводородни разтворители или флуиди, които ги съдържат, в оборудване от алуминий под високо налягане. Използването им може да доведе до сериозна химическа реакция и счупване на оборудването, да причини смърт, сериозно нараняване и материална щета.</p>
	<p>ОПАСНОСТ ОТ ЗАСМУКВАНЕ Никога не поставяйте ръцете си в близост до смукателния отвор на помпата за флуида, когато тя работи или е под налягане. Мощното засмукване може да причини сериозно нараняване.</p>
	<p>ОПАСНОСТ ОТ ВЪГЛЕРОДЕН ОКИС Изгорелите газове съдържат отровен въглероден окис, който е газ без цвят и мирис. Вдишването му може да причини смърт. Не работете в затворено помещение.</p>
	<p>ОПАСНОСТ ОТ ОТРОВЕН ФЛУИД ИЛИ ДИМНИ ГАЗОВЕ Отровните флуиди или димни газове могат да доведат до сериозно увреждане или смърт, ако пръснат в очите или по кожата, ако бъдат вдишани или погълнати.</p> <ul style="list-style-type: none"> • Прочетете MSDS-документацията (спецификациите за безопасна работа с материалите), за да се запознаете със специфичните опасности от флуидите, които използвате. • Съхранявайте опасния флуид в одобрен тип контейнери, и се освобождавайте от него според действащите указания.
	<p>ОПАСНОСТ ОТ ИЗГАРЯНЕ Повърхностите на оборудването и флуида, които по време на работа се нагряват, могат да станат много горещи. За да избегнете сериозни изгаряния, не докосвайте нито флуида, нито оборудването. Изчакайте, докато оборудването/флуида се охладят напълно.</p>
	<p>ЛИЧНИ ЗАЩИТНИ СРЕДСТВА Вие трябва да носите подходящи защитни средства, когато работите, извършвате техническо обслужване или когато сте на работната площадка около машината, за да се предпазите от сериозно нараняване, включително нараняване на очите, вдишване на отровни димни газове, изгаряния и загуба на слух. Това средства включват, но не се ограничават единствено до:</p> <ul style="list-style-type: none"> • Защитни очила • Облекло и противогаз, препоръчвани от производителя на флуида и разтворителя • Ръкавици • Защитни средства за слуха

Identifikace součástí / Identifikácia komponentu / Identifikacija komponent / Identificarea componentelor / Идентификация на съставните елементи

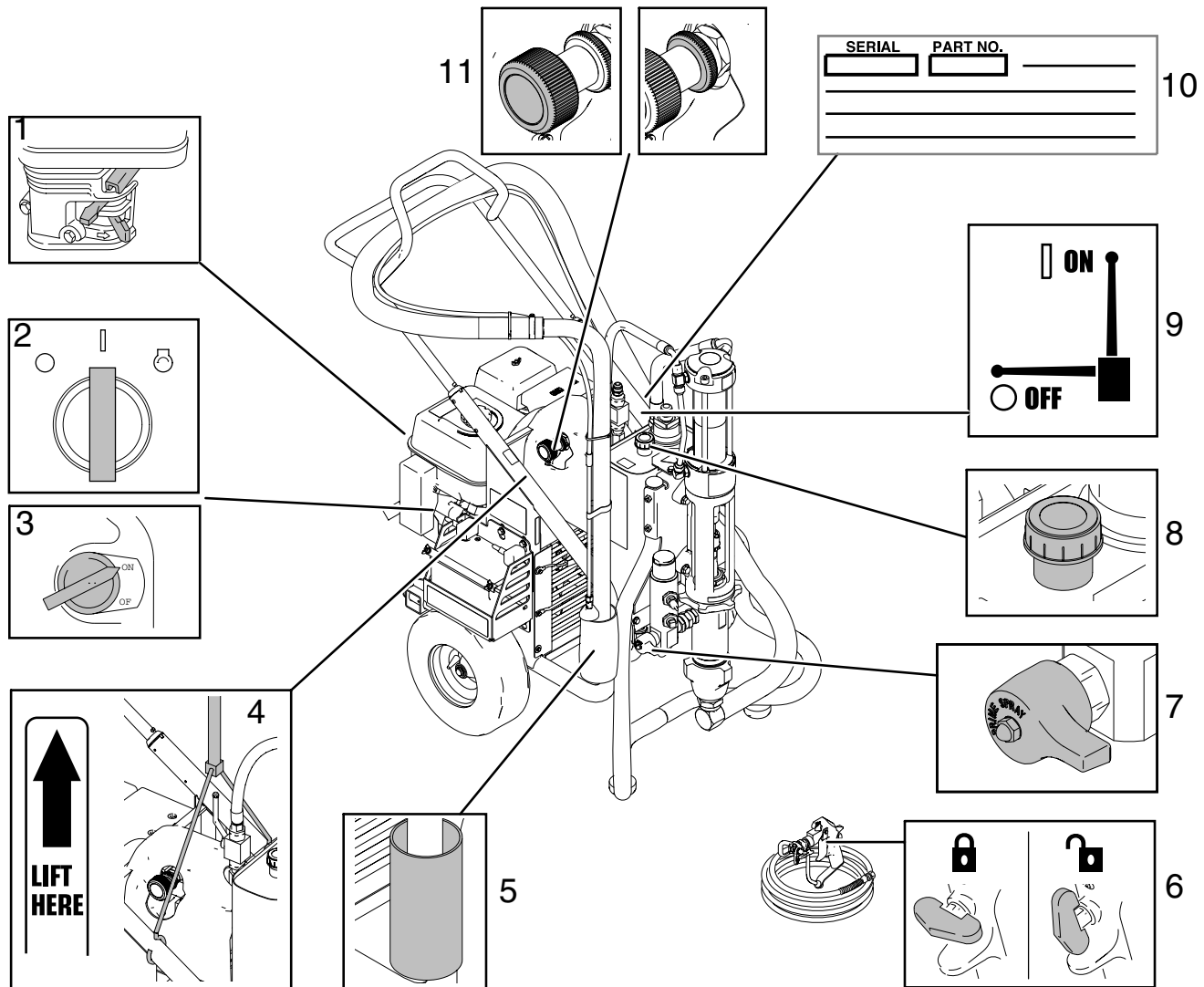

	Česky	Slovenčina	Slovenščina	Română	Български
1	Ovládání motoru	Ovládacie prvky motora	Regulatorji motorja	Comenzi motor	Лостове за управление на двигателя
2	Vypínač motoru ON/OFF (modely s elektrickým startem)	Vypínač motora ON/OFF (ZAP/VYP) (elektrické modely)	Stikalo za VŽIGANJE/UGAŠANJE motorja (električni modeli)	Comutator PORNIRE/OPRIRE motor (modele electrice)	Ключ ON/OFF (Вкл./Изкл.) на двигателя (електрически модели)
3	Vypínač motoru ON/OFF	Vypínač motora ON/OFF (ZAP/VYP)	Stikalo za VŽIGANJE/UGAŠANJE motorja	Comutator PORNIRE/OPRIRE motor	Ключ ON/OFF (Вкл./Изкл.) на двигателя
4	Zvedací bod, stránka 13	Umiestnenie výťahu, strana 13	Mesto za dvigovanje, stran 13	Punct de ridicare, pagina 13	Място за захващане с подежник, страница 13
5	Držák sání	Držiak nasávania	Držalo za sesalno cev	Suport sucțiune	Носач на смукателя
6	Pojistka spouště	Zámok spúšťača	Zaklep sprožilca	Blocajul declanșatorului	Ключ за блокиране на спуська
7	Výpustní ventil	Vypúšťací ventil	Izpustni ventil	Valvă de scurgere	Вентил за източване
8	Dolévání hydraulického oleje	Napĺňanie hydraulického oleja	Polnilnik hidravličnega olja	Alimentare cu ulei hidraulic	Отвор за наливане на хидравличното масло
9	Ventil hydraulického čerpadla	Ventil hydraulického čerpadla	Ventil hidravlične črpalke	Valvă pompă hidraulică	Клапан на хидравличната помпа
10	Nálepka s ID výrobním číslem	Nálepka so sériovým číslom ID	Nalepka s serijsko številko	Etichetă de identificare cu număr de serie	Табела за идентификационен сериен номер
11	Ovládání tlaku	Ovládanie tlaku	Regulator tlaka	Controlul presiunii	Управление на налягането

Pokyny ke zvedání / Pokyny k zdvíhaniu / Navodila za dvigovanje / Instrucțiuni de ridicare / Инструкции за повдигане

Viz Identifikace součástí, položka 9, stránka 12.

Pozri časť Označenie dielov, položka 9, strana 12.

Oglejte si Identifikacijo komponent, element 9, stran 12.

Consultați Identificarea componentelor, articolul 9, pagina 12.

Вижте в точка Идентификация на съставните елементи, детайл 9, страница 12.

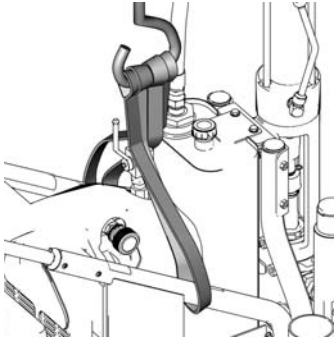
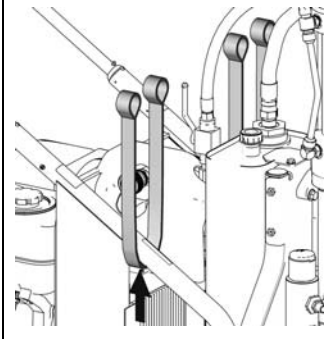
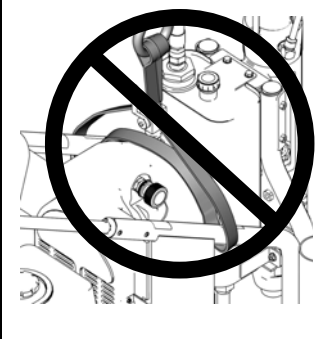
			
<ul style="list-style-type: none"> • Při zvedání stříkacího zařízení rovnoměrně rozložte hmotnost na dva úvazky/řetězy dle obrázku. 	<ul style="list-style-type: none"> • Jednotlivé úvazky/řetězy spolehlivě omotejte kolem rámu v místě nálepek dle obrázku. 	<ul style="list-style-type: none"> • Zkontrolujte, zda úvazky/řetězy unesou hmotnost stříkacího zařízení: 360 liber (163 kg). 	<ul style="list-style-type: none"> • Nezvedejte stroj jen jedním úvazkem nasazeným na čerpadlo. Došlo by k namáhání rámu a poškození čerpadla.
<ul style="list-style-type: none"> • Pri zdvíhání striekačky rozložte hmotnosť rovnomerne na dva remene / reťaze podľa obrázka. 	<ul style="list-style-type: none"> • Omotajte oba remene / reťaze bezpečne okolo konštrukcie tam, kde je to vyznačené na nálepke konštrukcie podľa obrázka. 	<ul style="list-style-type: none"> • Ubezpečte sa, že remene / reťaze, ktoré používate na zdvíhanie, unesú hmotnosť striekačky (163 kg). 	<ul style="list-style-type: none"> • Nezdvíhajte zariadenie iba s jedným remeňom na čerpadle. Mohlo by to vyvinúť tlak na konštrukciu a poškodiť čerpadlo.
<ul style="list-style-type: none"> • Pri dvigovanju razpršilnika enakomerno porazdelite težo po dveh jermenih/verigah, kot je prikazano. 	<ul style="list-style-type: none"> • Oba jermena/verigi trdno ovijte okrog ohišja na označenem mestu na nalepki ohišja, kot je prikazano. 	<ul style="list-style-type: none"> • Preverite, ali jermena/verigi, ki ju uporabljate za dvigovanje, preneseta težo razpršilnika: 163 kg (360 lbs). 	<ul style="list-style-type: none"> • Enote ne dvigujte le z enim jermenom, pritrjenim na črpalko. To lahko povzroči preobremenitev okvirja in poškoduje črpalko.
<ul style="list-style-type: none"> • Când ridicati pulverizatorul, echilibrați greutatea în mod egal pe cele două curele/lanțuri, conform ilustrației. 	<ul style="list-style-type: none"> • Înfășurați corect ambele curele/lanțuri în jurul cadrului, în locurile indicate de etichete, conform ilustrației. 	<ul style="list-style-type: none"> • Asigurați-vă că lanțurile/curelele utilizate pentru ridicare au o capacitate nominală suficientă pentru ridicarea greutății pulverizatorului: 360 lbs (163 kg). 	<ul style="list-style-type: none"> • Nu ridicati echipamentul folosind o singură curea. Aceasta poate solicita cadrul și deteriora pompa.
<ul style="list-style-type: none"> • При повдигане на пръскачката, балансирайте теглото равномерно, напречно на двата ремъка/вериги, както е показано. 	<ul style="list-style-type: none"> • Прекарайте сигурно всеки ремък/верига около рамата, както е показано на табелата J. 	<ul style="list-style-type: none"> • Убедете се, че ремъците/веригите, използвани за повдигане, са съобразени да издържат теглото на пръскачката: 360 lbs (163 kg). 	<ul style="list-style-type: none"> • Не повдигайте машината само с един ремък, обезопасен през помпата. Това може да доведе до напрежение в рамата и да повреди помпата.

Vypuštění tlaku / Znižovanie tlaku / Sprostitev tlaka / Depresurizarea / Понижение на налягането

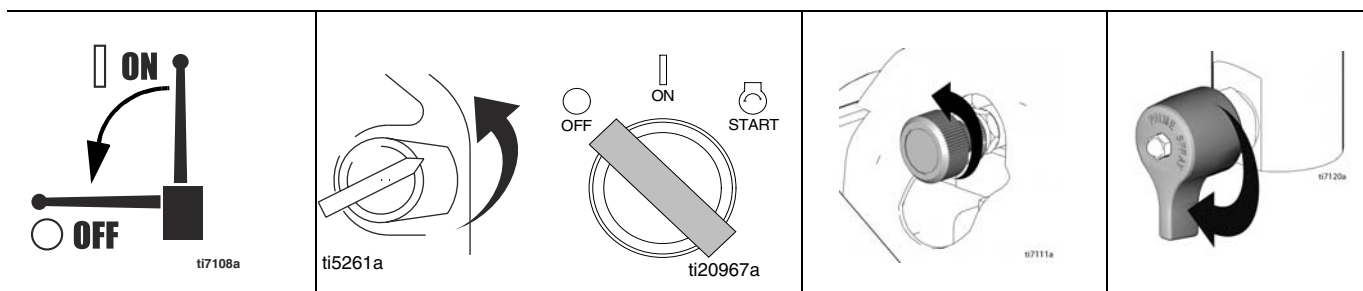
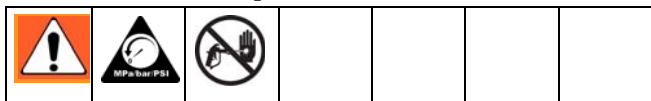

Vypuštění tlaku

1 Uved'te ventil čerpadla do polohy OFF.	2 Vypněte motor.	3 Nastavte otáčením nejnižší tlak. Stiskem spouště pistole vypustíte tlak do nádoby.	4 Otevřete cirkulační ventil (svislý).
--	------------------	--	--

Znižovanie tlaku

1 Nastavte ventil čerpadla do polohy OFF (VYP).	2 Vypnite motor.	3 Nastavte tlak na najnižšiu hodnotu. Vypustite striekačku do vedra, aby sa uvoľnil tlak.	4 Otvorte primárny ventil (vertikálne).
---	------------------	---	---

Sprostitev tlaka

1 Ventil črpalke nastavite na OFF (IZKLOP).	2 UGASNITE motor.	3 Pritisk nastavite na najnižjo raven. Pištolo sprožite v vedro, da sprostite tlak.	4 Odprite glavni ventil (navpično).
---	-------------------	---	-------------------------------------



Depresurizarea

1 Amplasați valva pompei în poziția OFF (OPRIT).	2 OPRIȚI motorul.	3 Comutați presiunea la cel mai mic nivel. Declanșați pistolul în recipient pentru depresurizare.	4 Deschideți valva de amorsare (la verticală).
--	-------------------	---	--

Понижаване на налягането

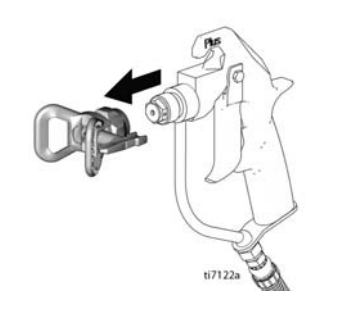

1 Поставете клапана на помпата на позиция OFF.	2 Изключете двигателя, ключа на двигателя на позиция OFF.	3 Регулирайте налягането на най-ниска стойност. Задействайте пистолета в контейнера, за да понижите налягането.	4 Отворете вентила за пълнене (на вертикална позиция).
--	---	---	--

Instalace / Nastavenie / Priprava / Instalare / Настройка

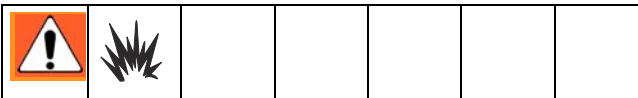
				
Dokončení instalace				
1	Připojte ke stříkacímu zařízení vhodnou vysokotlakou hadici Graco. Dobře dotáhněte.	Poznámka: V případě použití více pistolí demontujte zátku z výstupu pro druhou pistolí a zopakujte kroky 1 - 4. 2 Připojte druhý konec hadice k pistolí.	3 Dobře dotáhněte.	4 Odstraňte kryt trysky.
Kompletné nastavenie				
1	Pripojte vhodnú vysokotlakovú hadicu Graco k striekačke. Dobre utiahnite.	Poznámka: Pre viacero pištolí vytiahnite zátku portu pre druhú pištoľ a zopakujte kroky 1 - 4. 2 Druhý koniec hadice pripojte k striekacej pištoľi.	3 Dobře utiahnite.	4 Odstráňte ochranu nástavca.
Celotna priprava				
1	Na razpršilnik priključite ustrezno visokotlačno cev Graco. Čvrsto privijte.	Opomba: Odstranite čep odprtine druge pištole na nastavku za več pištol in ponovite korake 1 - 4. 2 Na pištolo priključite drugi konec cevi.	3 Čvrsto privijte.	4 Odstranite nosilec šobe.
Instalare completă				
1	Conectați furtunul de înaltă presiune Graco la pulverizator. Strângeți-l bine.	Notă: Pentru a monta mai multe pistoale, demontați dopul celui de-al doilea conector pentru pistol și repetați pașii 1 - 4. 2 Conectați celălalt capăt al furtunului la pistol.	3 Strângeți bine.	4 Demontați protecția duzei.
Пълна настройка				
1	Присъединете подходящ маркуч Graco за високо налягане към пръскачката. Здраво го затегнете.	Забележка: Отстранете втората пробка за пистолет, която е за едновременна работа с повече пистолети и повторете стъпки 1 – 4. 2 Присъединете другия край на маркуча към пистолета.	3 Затегнете здраво.	4 Свалете предпазителя на накрайника.

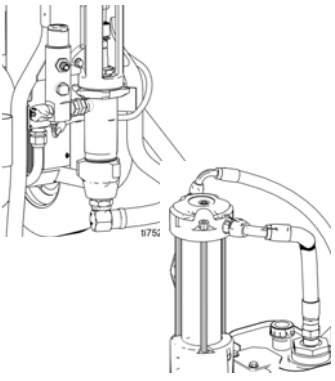

Dokončení instalace			
<p>5 Namontujte čisté sací sítko.</p>	<p>6 Matici ucpávky hrdla naplňte TSL, abyste předešli předčasnému opotřebení ucpávky. Tuto údržbu proveďte při každém stříkání a před skladováním.</p>	<p>7 Zkontrolujte stav motorového oleje. Dle potřeby dolijte olej SAE 10W—30 (letní) nebo 5W—20 (zimní).</p>	<p>8 Naplňte palivovou nádrž.</p>
Kompletné nastavenie			
<p>5 Nainštalujte čistý vstupný filter.</p>	<p>6 Maticu tesnenia hrdla naplňte TSL, aby nedošlo k predčasnému opotrebovaniu tesnenia. Urobte to pri každom striekaní a odkladaní.</p>	<p>7 Skontrolujte úroveň motorového oleja. Podľa potreby dolejte olej SAE 10W-30 (letný) alebo 5W-20 (zimný).</p>	<p>8 Naplňte palivovú nádrž.</p>
Celotna priprava			
<p>5 Namestite čist vstupni filter.</p>	<p>6 Tesnilno matico napolnite s TSL (oljem), da ne pride do prezgodnje obrabe tesnila. To naredite vsakokrat, ko razpršujete in shranjujete.</p>	<p>7 Preverite raven motornega olja. Po potrebi dolijte SAE 10W-30 (poleti) ali 5W-20 (pozimi).</p>	<p>8 Napolnite posodo za gorivo.</p>
Instalare completă			
<p>5 Instalați un filtru curat de aspirație.</p>	<p>6 Umpleți piulița garniturii de etanșare a gurii de aspirație cu TSL pentru a preveni uzura prematură a garniturii. Efectuați această operațiune la fiecare pulverizare și depozitare.</p>	<p>7 Verificați nivelul uleiului motorului. Dacă este necesar, adăugați SAE 10W-30 (vara) sau 5W-20 (iarna).</p>	<p>8 Umpleți rezervorul de carburant.</p>
Пълна настройка			
<p>5 Монтирайте чиста входна цедка.</p>	<p>6 Напълнете херметизиращата гайка към гърловината с уплътняваща течност TSL, за да предотвратите преждевременно износване на херметизацията. Правете това всеки път, когато пръскате с машината или я складирате.</p>	<p>7 Проверете нивото на маслото в двигателя. Ако е необходимо, долейте масло SAE 10W-30 (през лятото) или 5W-20 (през зимата).</p>	<p>8 Напълнете резервоара за горивото.</p>

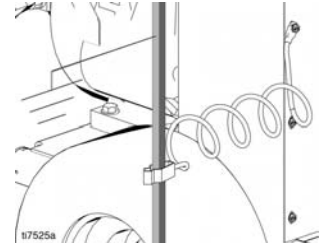

		 
<p>Dokončení instalace</p>		
<p>9 Zkontrolujte stav hydraulického oleje, ID součásti, stránka 12. Používejte pouze Hydraulický olej Graco, ISO 46 169236 (5 galonů/18,9 litri) nebo 207428 (1 galon/3,8 litru). Hydraulická nádrž má objem přibližně 4,0 galony (15,14 litru).</p>	<p>10 Zkontrolujte, zda jsou všechny spoje hadic/armatur dotaženy.</p>	<p>11 Upevněte zemnicí svorku stříkačícího zařízení k uzemnění.</p>
<p>Kompletné nastavenie</p>		
<p>9 Skontrolujte úroveň hydraulického oleja, ID dielu, strana 12. Dolejte iba hydraulický olej Graco Hydraulic Oil, ISO 46 169236 (18,9 litra) alebo 207428 (3,8 litra). Kapacita hydraulickej nádržky je približne 15,14 litra.</p>	<p>10 Skontrolujte, či sú všetky pripojenia hadice / dielov tesné.</p>	<p>11 Uzemňovaciú svorku striekačky pripojte k uzemneniu.</p>
<p>Celotna priprava</p>		
<p>9 Preverite raven hidravličnega olja, ID komponente, stran 12. Dolijte le hidravlično olje Graco, ISO 46 169236 (18,9 litra/5 galon) ali 207428 (3,8 litra/1 galona). Prostornina rezervoarja za hidravlično olje je približno 15,14 litra (4,0 galone).</p>	<p>10 Preverite, ali vsi cevni/spojni priključki dobro tesnijo.</p>	<p>11 Ozemljitveno sponko razpršilnika priključite na ozemljitev.</p>
<p>Instalare completă</p>		
<p>9 Verificați nivelul uleiului hidraulic, ID componentă, pagina 12. Adăugați numai ulei hidraulic Graco, ISO 46 169236 (5 galoane/18,9 litri) sau 207428 (1 galon/3,8 litri). Capacitatea rezervorului hidraulic este de aproximativ 4,0 galoane (15,14 litri).</p>	<p>10 Verificați dacă toate furtunurile/accesoriile sunt strânse corect.</p>	<p>11 Cuplați clema de pământare a pulverizatorului la o pământare.</p>
<p>Пълна настройка</p>		
<p>9 Проверете нивото на хидравличното масло, Идентификация на съставните елементи, страница 12. Добавяйте само хидравлично масло Graco, ISO 46 169236 (5 галона/18.9 литра) или 207428 (1 галон/3.8 литра). Вместимостта на хидравличния резервоар е приблизително 4.0 галона (15.14 литра).</p>	<p>10 Проверете дали всички маркучи/съединения са добре затегнати.</p>	<p>11 Свържете заземителната скоба на пръскачката към заземлението.</p>

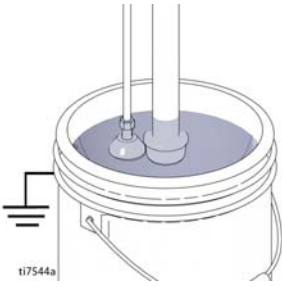
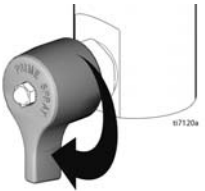
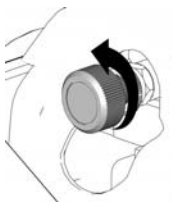
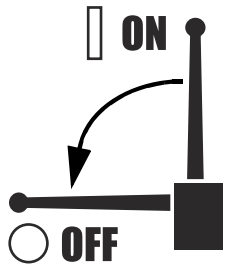
Spuštění / Spustenie / Zagon / Pornire / Стартiranje

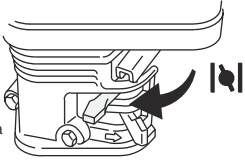
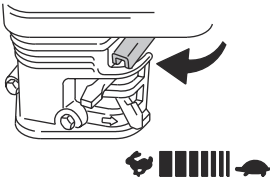
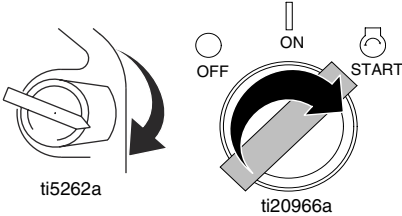

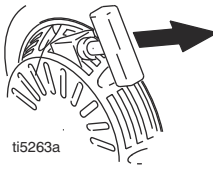
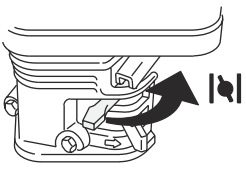
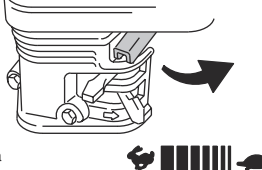
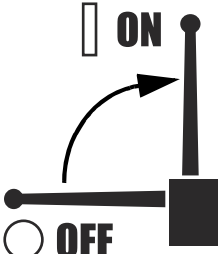
 <p>ti7544a</p>	 <p>ti7120a</p>	 <p>ti7111a</p>	 <p>ti7108a</p>
<p>1 Vložte nasávací a výstupní trubku do uzemněné kovové nádoby, částečně naplněné proplachovací kapalinou. Připevněte k nádobě zemnicí drát a ten připojte k uzemnění.</p>	<p>2 Otevřete cirkulační ventil (svislý).</p>	<p>3 Otáčejte ovladačem tlaku proti směru hodinových ručiček na nejnižší tlak.</p>	<p>4 Uvedte ventil čerpadla do polohy OFF.</p>
<p>1 Vložte nasávaciu a vypúšťaciu hadicu do uzemnenej kovovej nádoby čiastočne naplnenej preplachovacou tekutinou. Pripojte uzemňovací drôt k nádobe a k skutočnému uzemneniu.</p>	<p>2 Otvorte primárny ventil (vertikálne).</p>	<p>3 Ovládač tlaku otočte proti smeru hodinových ručičiek na najnižšiu hodnotu.</p>	<p>4 Nastavte ventil čerpadla do polohy OFF (VYP).</p>
<p>1 Sesalno in izpustno cev postavite v ozemljeno kovinsko vedro, delno napolnjeno s tekočino za izpiranje. Ozemljitveno žico priključite na vedro in na ozemljitev.</p>	<p>2 Odprite glavni ventil (navpično).</p>	<p>3 Regulator tlaka obrnite v nasprotni smeri od urinega kazalca do najnižjega tlaka.</p>	<p>4 Ventil črpalke nastavite na OFF (IZKLOP).</p>
<p>1 Amplaşați tubul de aspirație și tubul de scurgere în recipientul metalic pământat, umplut parțial cu lichid de spălare. Conectați cablul de pământare la recipient și la pământare.</p>	<p>2 Deschideți valva de amorsare (la verticală).</p>	<p>3 Rotați butonul de reglare a presiunii în sens contrar acelor de ceasornic, până la presiunea minimă.</p>	<p>4 Amplaşați valva pompei în poziția OFF (OPRIT).</p>
<p>1 Поставете смукателната и източващата тръби в заземен метален контейнер, частично напълнен с промиваща течност. Свържете заземителния проводник към контейнера и заземлението.</p>	<p>2 Отворете вентила за пълнене (на вертикална позиция).</p>	<p>3 Завъртете копчето за управление на налягането на налягането на най-ниското налягане в посока, обратна на часовниковата стрелка.</p>	<p>4 Поставете вентила за помпата на позиция OFF (Изкл.).</p>

 <p>ti5248a</p>	 <p>ti5249a</p>	 <p>ti5250a</p>	 <p>ti5262a</p> <p>ti20966a</p>
<p>5 Nastartujte motor.</p>			
<p>a Otevřete palivový kohout.</p>	<p>b Zavřete sytič.</p>	<p>c Nastavte plyn na vysoké otáčky.</p>	<p>d Zapněte motor do polohy ON.</p>
<p>5 Naštartujte motor.</p>			
<p>a Palivový ventil presuňte do otvorenej polohy.</p>	<p>b Sytič uzavrite.</p>	<p>c Škrtiacu klapku nastavte do rýchlej polohy.</p>	<p>d Spínač motora nastavte do polohy ON (ZAP).</p>
<p>5 Zaženite motor.</p>			
<p>a Ventil za gorivo premaknite v odprt položaj.</p>	<p>b Dušilno loputo premaknite v zaprt položaj.</p>	<p>c Plin nastavite na polno.</p>	<p>d Stikalo za motor nastavite na ON (VŽIG).</p>
<p>5 Porniți motorul.</p>			
<p>a Deschideți valva de combustibil.</p>	<p>b Închideți șocul.</p>	<p>c Amplasați acceleratorul în poziția rapid.</p>	<p>d Amplasați comutatorul motorului în poziția ON (PORNIT).</p>
<p>5 Стартирайте двигателя.</p>			
<p>a Поставете кранчето за горивото на отворено положение.</p>	<p>b Преместете смукача на затворено положение.</p>	<p>c Регулирайте ръчната газ на бърз режим.</p>	<p>d Поставете ключа за двигателя на позиция ON (Вкл.).</p>

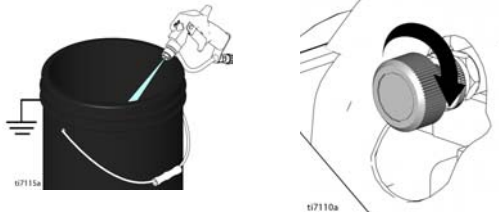
 <p>ti5263a</p>	 <p>ti5264a</p>	 <p>ti5251a</p>	 <p>ti7108a</p>
			<p>6 Uvedte ventil čerpadla do polohy ON. - Hydraulický motor je nyní aktivní -</p>
<p>e Zatáhněte za navijecí spouštěč.</p>	<p>f Po rozběhu motoru otevřete sytič.</p>	<p>g Nastavte plyn dle potřeby.</p>	
			<p>6 Nastavte ventil čerpadla do polohy ON (ZAP). - Hydraulický motor je teraz aktivný -</p>
<p>e Potiahnite lano štartéra.</p>	<p>f Po naštartovaní motoru prepnete sytič do otvorenej polohy.</p>	<p>g Škrtiacu klapku nastavte do požadovanej polohy.</p>	
			<p>6 Ventil črpalke nastavite na ON (VKLOP). - Hidravlični motor sedaj deluje -</p>
<p>e Povlecite vrv zaganjalnika.</p>	<p>f Ko se motor zažene, premaknite dušilno loputo v odprt položaj.</p>	<p>g Plin nastavite na želeno raven.</p>	
			<p>6 Amplasați valva pompei în poziția ON (PORNIT). - Motorul hidraulic este acum activ -</p>
<p>e Trageți coarda de pornire.</p>	<p>f După pornirea motorului, deschideți șocul.</p>	<p>g Amplasați accelerația în poziția dorită.</p>	
			<p>6 Поставете клапана на помпата на позиция ON (Вкл.). - Сега хидравличният двигател е активиран -</p>
<p>e Дръпнете въжето на стартера.</p>	<p>f След като стартира двигателя преместете смукача на отворена позиция.</p>	<p>g Регулирайте ръчната газ на желаните обороти.</p>	

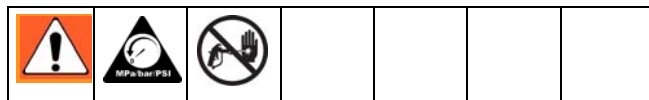
 <p>ti7110a</p>	 <p>ti5403a</p>	 <p>ti7110a</p>
<p>7 Zvyšte tlak tak, aby hydraulický motor zabral a nechte kapalinu 15 sekund obíhat; snižte tlak, otočte cirkulační ventil do vodorovné polohy (Off).</p>	<p>8 Odjistěte pojistku spouště pistole.</p>	<p>9 Přidržte pistoli na dotek u uzemněné kovové proplachovací nádoby. Spusťte pistoli a postupně zvyšujte tlak kapaliny, dokud čerpadlo neběží hladce.</p>
<p>7 Dostatočne zvýšte tlak, aby začal hydraulický motor pracovať a nechajte kvapalinu cirkulovať na 15 sekúnd; znížte tlak, otočte primárny ventil do horizontálnej polohy (Off - Vyp).</p>	<p>8 Snímte poistku spúšte striekacej pištole.</p>	<p>9 Pištoľ držte nad uzemneným kovovým vedrom. Spustite pištoľ a tlak kvapaliny pomaly zvyšujte, kým čerpadlo nebeží plynule.</p>
<p>7 Tlak povišajte toliko, da začne hidravlični motor delovati, in pustite, da tekočina kroži 15 sekund; zmanjšajte tlak, glavni ventil obrnite vodoravno (Izklop).</p>	<p>8 IZKLOPITE varovalo sprožilca brizgalne pištole.</p>	<p>9 Pištoľo držite ob ozemljeno kovinsko vedro za izpiranje. Sprožite pištoľo in počasi zvišujte tlak tekočine, dokler ne začne črpalka delovati mirno.</p>
<p>7 Sporțiți presiunea suficient pentru a porni motorul hidraulic și a permite lichidului să circule timp de 15 secunde; reduceți presiunea, amplasați valva de amorsare în poziție orizontală (oprită).</p>	<p>8 DECUPLAȚI siguranța declanșatorului pistolului de pulverizare.</p>	<p>Țineți pistolul pe recipientul de spălare metalic pământat. Declanșați pistolul și sporțiți treptat presiunea lichidului până când pompa funcționează corect.</p>
<p>7 Повишете налягането достатъчно, за да позволите хидравличния двигател да стартира и флуида да циркулира около 15 секунди; понижете налягането, завъртете вентила за пълнене на хоризонтална позиция.</p>	<p>8 Изключете предпазителя на спусъка на пистолета на пръскачката, позиция OFF.</p>	<p>9 Дръжте пистолета срещу заземения метален промивен контейнер. Задействайте пистолета и бавно повишете налягането на флуида, докато помпата заработи гладко.</p>

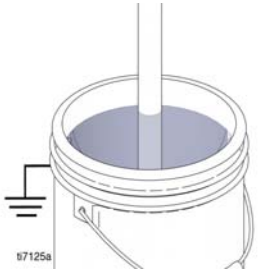





		
<p>Překontrolujte těsnost armatur. Neucpávejte netěsnosti rukou nebo hadrem! Zjistíte-li netěsnost, okamžitě vypněte stříkací zařízení. Proveďte Vypuštění tlaku, stránka 14. Netěsnící armatury dotáhněte. Zopakujte Spouštění, kroky 1. - 5. Nejsou-li přítomny žádné netěsnosti, pokračujte ve spouštění pistole, dokud není celý systém důkladně propláchnut. Přejděte na krok 6.</p>	<p>10 Vložte násosku do nádoby s barvou.</p>	<p>11 Spusťte pistoli znovu do proplachovací nádoby a držte spoušť stisknutou, dokud se neobjeví barva. Smontujte trysku a chránič, viz stránka 23.</p>
<p>Skontrolujte, či sa v tvarovkách nevyskytujú priesaky. Nezastavujte vytekajúcu kvapalinu rukou alebo handrou! Ak sa vyskytnú priesaky, striekačku ihneď vypnite. Uvoľnite tlak, strana 14. Uťahnite presakujúce tvarovky. Zopakujte Spustenie, kroky 1. — 5. Ak nedochádza k priesaku, ďalej stláčajte spúšťač pištole, kým sa systém dôkladne neprepláchnu. Pristúpte ku kroku 6.</p>	<p>10 Umiestnite nasávaciu hadicu do vedra s farbou.</p>	<p>11 Znova spustite preplachovanie pištole do vedra s kvapalinou, kým sa neobjaví farba. Zmontujte nástavec a chránič, strana 23.</p>
<p>Preglejte spojke zaradi morebitnih uhajanj. Uhajanj ne poskušajte zaustaviti z roko ali krpo! Če pride do uhajanja, takoj IZKLOPITE razpršilnik. Sprostite tlak, stran 14. Privijte puščajoče spojke. Ponovite zagon, 1. - 5. Če nikjer ne uhaja, še naprej sprožajte pištolo, dokler se sistem temeljito ne izpere. Pojdite na korak 6.</p>	<p>10 V vedro z barvo postavite sifonsko cev.</p>	<p>11 Pištolo ponovno sprožajte v vedro s tekočino za izpiranje, dokler ne začne pršiti barve. Namestite šobo in nosilec šobe, stran 23.</p>
<p>Verificați dacă fittingurile prezintă scurgeri. Nu acoperiți scurgerile cu mâna sau cu o cârpă! Dacă există scurgeri, OPRIȚI imediat pulverizatorul. Efectuați depresurizarea, pagina 14. Strângeți fittingurile care prezintă scurgeri. Repetați procesul de Pornire, 1. - 5. Dacă nu există scurgeri, continuați să folosiți pistolul până când sistemul este complet spălat. Continuați cu pasul 6.</p>	<p>10 Amplasați sifonul în recipientul cu vopsea.</p>	<p>11 Declanșați din nou pistolul în recipientul cu lichid de spălare, până la apariția vopselei. Asamblați duza și protecția, pagina 23.</p>
<p>Проверете съединенията за течове. Не спирайте течове с ръката си или с парцал! Ако се появи теч, незабавно изключете пръскачката, позиция OFF. Понижете налягането, страница 14. Затегнете течашите съединения. повторете настройката, 1. - 5. Ако няма течове, продължавайте да натискате спусъка на пистолета, докато системата е напълно промита. Пристъпете към стъпка 6.</p>	<p>10 Поставете сифонната тръба в резервоара за боя.</p>	<p>11 Задействайте пистолета в контейнера с промивна течност, докато се появи боя. Сглобете накрайника и предпазителя, страница 23.</p>





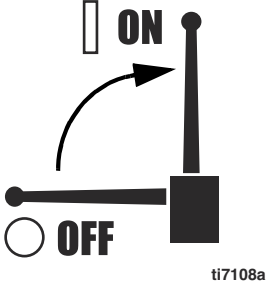

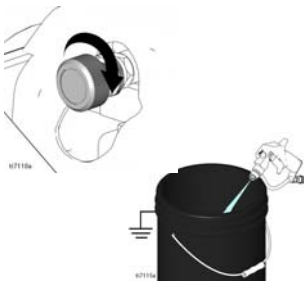

Sestava trysky a krytu				Čištění ucpaných trysek			
<p>1 Nasadte trysku. Nasadte kovové sedlo a těsnění OneSeal.</p>		<p>POZNÁMKA: Před našroubováním sestavy trysky a krytu, vypusťte tlak, stránka 14, a zkontrolujte, zda je pojistka spouště v poloze ON.</p> <p>2 Sestavu našroubujte na pistoli. Dotáhněte rukou.</p>		<p>1 Uvolněte spoušť, zajistěte pojistku. Otočte trysku. Odjistěte pojistku a stisknutím spouště odstraňte ucpaní.</p>		<p>2 Zajistěte pojistku, vraťte trysku do původní polohy, odjistěte pojistku a pokračujte ve stříkání.</p>	
Sústava nástavca spínača a chrániča				Čistenie upchatého nástavca			
<p>1 Vložte nástavec spínača. Vložte sedlo a tesnenie OneSeal.</p>		<p>POZNÁMKA: Pred naskrutkovaním sústavy nástavca a chrániča na pištoľ uvoľnite tlak v systéme, strana 14, a ubezpečte sa, že poistka spúšte pištole je zapnutá.</p> <p>2 Priskrutkujte celú sústavu na pištoľ. Ručne dotiahnite.</p>		<p>1 Uvoľnite spúšťač, uzamknite bezpečnostnú západku spúšťača. Otáčajte nástavcom spínača. Odomknite bezpečnostnú západku spúšťača, aby ste vyčistili upchatie.</p>		<p>2 Zapnite bezpečnostnú západku spúšťača, nástavec spínača dajte do pôvodnej polohy, vypnite bezpečnostnú západku spúšťača a pokračujte v striekaní.</p>	
Sestav obračalne šobe in nosilca šobe				Odpravljanje zamašitev šobe			
<p>1 Vstavite obračalno šobo. Vstavite sedež in tesnilo.</p>		<p>OPOMBA: Preden privijete šobo in nosilec šobe na brizgalno pištolo, sprostite tlak v sistemu, stran 14, in poskrbite, da bo varovalo sprožilca brizgalne pištole VKLOPLJENO.</p> <p>2 Sestav pritrdite na brizgalno pištolo. Privijte z roko.</p>		<p>1 Sprostite sprožilec, VKLOPITE varovalo sprožilca. Obrnite obračalno šobo. IZKLOPITE varovalo sprožilca in sprožite pištolo, da odpravite zamašitev.</p>		<p>2 VKLOPITE varovalo sprožilca, obračalno šobo premaknite v prvotni položaj, IZKLOPITE varovalo sprožilca in nadaljujte s pršenjem.</p>	
Montarea ansamblului duzei SwitchTip și protecției				Deblocarea duzelor înfundate			
<p>1 Introduceți duza SwitchTip. Introduceți suportul și OneSeal.</p>		<p>NOTĂ: Înainte de a înșuruba pe pistol ansamblul duzei și protecției, depresurizați sistemul, pagina 14 și asigurați-vă că siguranța declanșatorului pistolului este CUPLATĂ.</p> <p>2 Înșurubați ansamblul pe pistol. Strângeți-l cu mâna.</p>		<p>1 Eliberați declanșatorul, CUPLAȚI siguranța declanșatorului. Rotiți duza SwitchTip. DECUPLAȚI siguranța declanșatorului și declanșați pistolul pentru a elimina blocajul.</p>		<p>2 CUPLAȚI siguranța declanșatorului, rotiți duza SwitchTip la poziția inițială, DECUPLAȚI siguranța declanșatorului și continuați pulverizarea.</p>	
Сглобяване на превключващия накрайник и предпазителя				Почистване на задръствания в пръскащия накрайник			
<p>1 Поставете превключващия накрайник. Поставете гнездото и едно уплътнение.</p>		<p>ЗАБЕЛЕЖКА: Преди да завиете комплекта накрайник и предпазител върху пистолета, понижете налягането в системата, страница 14, и се убедете, че предпазителя на спусъка на пистолета е на позиция ON (Вкл.).</p> <p>2 Завийте комплекта на пистолета. Затегнете го ръчно.</p>		<p>1 Освободете спусъка, поставете предпазителя му на позиция ON (Вкл.). Завъртете превключващия накрайник. Освободете предпазителя на спусъка, позиция OFF (Изкл.) и задействайте пистолета за да почистите задръстването.</p>		<p>2 Поставете предпазителя на спусъка на позиция ON (Вкл.), върнете превключващия накрайник в начална позиция, освободете предпазителя на спусъка, позиция OFF (Изкл.) и продължете да пръскате.</p>	

Stříkání / Striekanie / Pršenje / Pulverizare / Пръскане

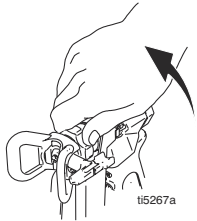

						
 ti7108a	 ti7110a	 ti5403a	 ti7110a			
1 Uvedte ventil čerpadla do polohy ON.	2 Zvyšte tlak tak, aby hydraulický motor zabral a nechte kapalinu 15 sekund obíhat; snižte tlak, otočte cirkulační ventil do vodorovné polohy (Off).	3 Odjistěte pojistku spouště pistole.	4 Nastavte požadovaný tlak. Začněte stříkat.			
1 Nastavte ventil čerpadla do polohy ON (ZAP).	2 Dostatočně zvýšte tlak, aby začal hydraulický motor pracovať a nechajte kvapalinu cirkulovať na 15 sekúnd; znížte tlak, otočte do horizontálnej polohy (Off — Vyp).	3 Vypnite poistku spúšte striekacej pištole.	4 Nastavte tlak na požadovanú hodnotu. Začnite striekať.			
1 Ventil črpalke nastavite na ON (VKLOP).	2 Tlak povišajte toliko, da začne hidravlični motor delovati, in pustite, da tekočina kroži 15 sekund; zmanjšajte tlak, glavni ventil obrnite vodoravno (Izklop).	3 IZKLOPITE varovalo sprožilca brizgalne pištole.	4 Tlak nastavite na želeno raven. Začnite pršiti.			
1 Amplaşați valva pompei în poziția ON (PORNIȚ).	2 Sporiiți presiunea suficient pentru a porni motorul hidraulic și a permite lichidului să circule 15 secunde; reduceți presiunea, rotiți la orizontală (oprit).	3 DECUPLAȚI siguranța declanșatorului pistolului de pulverizare.	4 Reglați presiunea la nivelul dorit. Începeți pulverizarea.			
1 Поставете клапана на помпата на позиция ON (Вкл.).	2 Повишете налягането достатъчно, за да стартирате хидравличния двигател и да позволите на флуида да циркулира около 15 секунди; понижете налягането, завъртете на хоризонтална позиция (Off).	3 Завъртете предпазителя на спусъка на пистолета за пръскане на позиция OFF (Изкл.).	4 Регулирайте налягането на желаната стойност. Започнете пръскането.			

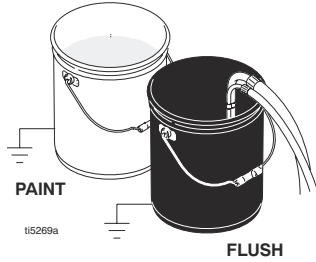
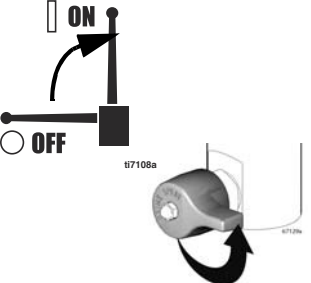
Čištění / Čistenie / Čišćenje / Curățare / Почистване

  							
							
1	Vypusťte tlak , strana 14.	2	Sejmete držák trysky a trysku.	3	Odšroubujte nádobu, vyjměte filtr. Smontujte zařízení bez filtru. Filtr vyčistěte.	4	Filtr, kryt a trysku vyčistěte v proplachovacím roztoku.
1	Znižte tlak , strana 14.	2	Vyberte chránič a nástavec spúšťača.	3	Odskrutkujte skrinku, vyberte filter. Zmontujte bez filtra. Vyčistite filter.	4	Vyčistite filter, chránič a nástavec spínača v preplachovacej kvapaline.
1	Sprostite tlak , stran 14.	2	Odstranite nosilec šobe in obračalno šobo.	3	Odvijte ohišje filtra, odstranite filter. Sestavite brez filtra. Očistite filter.	4	Filter, nosilec šobe in obračalno šobo očistite s tekočino za izpiranje.
1	Depresurizarea , pagina 14.	2	Demontați protecția și duza SwitchTip.	3	Deșurubați vasul, scoateți filtrul. Asamblați fără filtru. Curățați filtrul.	4	Curățați filtrul, protecția și duza SwitchTip cu lichid de spălare.
1	Понижете налягането , страница 14.	2	Свалете предпазителя и превключващия крайник.	3	Развийте резервоара, свалете филтъра. Сглобете отново без филтъра. Почистете филтъра.	4	Почистете филтъра, предпазителя и превключващия крайник в промивната течност.

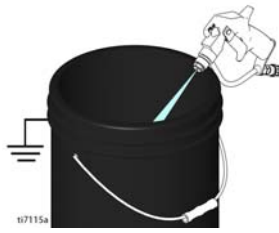
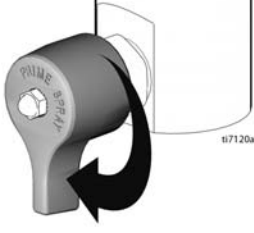
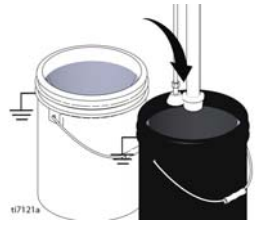
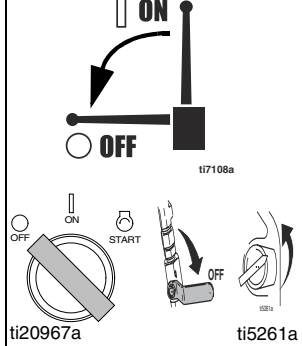
 <p>ti5269a</p>		 <p>ti7108a</p>	 <p>ti7110a</p>
<p>5 Vyjmete z nádoby s farbou násosku a ponořte ji do proplachovacího roztoku. U vodou ředitelných barev použijte k čišťení vodu, u olejových barev použijte syntetické ředidlo.</p>	<p>6 Zapněte a spusťte motor.</p>	<p>7 Zapněte ventil čerpadla. Otevřete cirkulační ventil (do vodorovné polohy).</p>	<p>8 Přidržete pistoli v nádobě s farbou. Odjistěte pojistku. Ovladačem zvyšujete tlak, až motor začne pohánět čerpadlo.</p>
<p>5 Vyberte nasávaciu zostavu z vedra s farbou a vložte ju do preplachovacej kvapaliny. Na farby na báze vody použite vodu, na farby na báze oleja použite anorganický lieh.</p>	<p>6 Zapnite motor a naštartujte ho.</p>	<p>7 Ventil čerpadla nastavte do polohy ON (ZAP). Zatvorte primárny ventil (horizontálne).</p>	<p>8 Podržeťte pištoľ oproti nádobe s farbou. Snímte bezpečnostnú západku spúšťača. Otočte ovládač tlaku smerom hore, kým motor nezačne poháňať čerpadlo.</p>
<p>5 Sifonsko cev odstranite iz barve in jo potopite v tekočino za izpiranje. Za vodne barve uporabite vodo, za oljne pa mineralni špirit.</p>	<p>6 VŽGITE in zaženite motor.</p>	<p>7 Ventil črpalke nastavite na ON (VKLOP). Zaprite glavni ventil (vodoravno).</p>	<p>8 Pištolo držite ob vedru z barvo. IZKLOPITE varovalo sprožilca. Regulator tlaka obračajte navzgor, dokler motor ne požene črpalke.</p>
<p>5 Îndepărtați sifonul din vopsea și așezați-l în lichidul de spălare. Folosiți apă pentru vopsele pe bază de apă și benzină grea pentru vopsele pe bază de ulei.</p>	<p>6 PORNIȚI motorul.</p>	<p>7 DESCHIDEȚI valva pompei. Închideți valva de amorsare (la orizontală).</p>	<p>8 Țineți pistolul lipit de recipientul cu vopsea. DECUPLAȚI siguranța declanșatorului. Sporiți presiunea până când motorul începe să acționeze pompa.</p>
<p>5 Преместете комплекта на сифона от боята и го поставете в промивната течност. Използвайте вода за боя на водна основа и минерални разтворители за боя на маслена основа.</p>	<p>6 Включете двигателя, позиция ON (Вкл.) и го стартирайте.</p>	<p>7 Поставете вентила на помпата на позиция ON (Вкл.). Затворете вентила за пълнене (хоризонтална позиция).</p>	<p>8 Дръжте пистолета срещу резервоара с боя. Изключете предпазителя на спусъка, позиция OFF (Изкл.). Завъртете управлението на налягането, докато двигателя започне да движи помпата.</p>

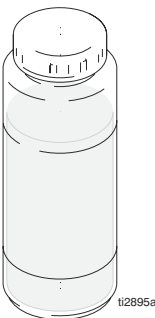
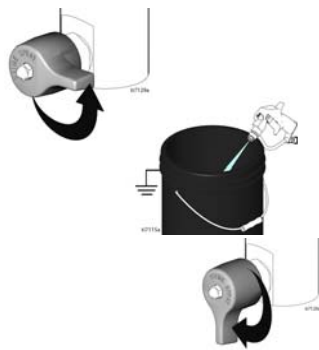
				
9 Spustíte pistolí spouští a zvyšujete tlak, dokud se neobjeví proplachovací roztok.	10 Přesuňte pistolí do proplachovací nádoby, přitlačte ji ke stěně nádoby a spuštěním pistole celý systém důkladně propláchněte. Uvolněte spoušť a zajistěte pojistku.	11 Otevřete cirkulační ventil (do svislé polohy) a nechte proplachovací kapalinu obíhat přibližně 20 sekund, aby se vyčistila odtoková trubka.	12 Vytáhněte násosku z proplachovací kapaliny a spustěte stříkací zařízení na 15 až 30 sekund, čímž se kapalina vypustí.	13 Vypněte čerpadlo. Vypněte motor.
9 Spustíte pištoľ, kým sa neobjaví preplachovacia kvapalina.	10 Preneste pištoľ nad vedro s preplachovacou kvapalinou, podržte ju nad ním, spustíte pištoľ a dôkladne prepláchnite celý systém. Uvoľnite spúšťač a zložte chránič spúšťača.	11 Otvorte hlavný ventil (vertikálne) a nechajte výplachovú kvapalinu cirkulovať približne 20 sekúnd, aby sa vyčistila odtoková hadica.	12 Nasávaciu hadicu zdvihnite nad hladinu preplachovacej kvapaliny, a nechajte striekačku 15 až 30 sekúnd bežať, aby kvapalina vytekla.	13 Vypnite ventil čerpadla. Vypnite motor.
9 Brizgalno pištolo sprožajte, dokler ne začne pršiti tekočine za izpiranje.	10 Pištolo usmerite v vedro za izpiranje in držite ob njem ter sprožite, da temeljito izperete sistem. Sprostite sprožilce in VKLOPITE varovalo sprožilca.	11 Odprite glavni ventil (navpično) in pustite, da tekočina za izpiranje kroži približno 20 sekund, da očistite izpustno cev.	12 Sifonsko cev dvignite nad tekočino za izpiranje, razpršilnik pa naj deluje 15 do 30 sekund, da izpustite tekočino.	13 Ventil črpalke nastavite na OFF (IZKLOP). UGASNITE motor.
9 Acționați pistolul până când apare lichid de spălare.	10 Mutați pistolul la recipientul de spălare, țineți pistolul pe recipient, declanșați-l pentru a spăla bine sistemul. Eliberați declanșatorul și CUPLAȚI siguranța.	11 Deschideți valva de amorsare (la verticală) și lăsați lichidul de spălare să circule timp de circa 20 secunde pentru curățarea tubului de scurgere.	12 Ridicați sifonul deasupra lichidului de spălare și lăsați pulverizatorul să funcționeze între 15 și 30 de secunde pentru a scurge lichidul.	13 ÎNCHIDEȚI valva pompei. OPRIȚI motorul.
9 Задействайте пистолета, докато се появи промивна течност.	10 Придвижете пистолета към промивния контейнер, задръжте го срещу него, задействайте пистолета, за да промиете напълно системата. Освободете спусъка и поставете предпазителя му на позиция ON (Вкл.).	11 Отворете вентила за пълнене (вертикална позиция) и позволете на промивната течност да циркулира около 20 секунди, за да почисти източващата тръба.	12 Издигнете сифонната тръба над промивната течност и задействайте пръскачката за 15 до 30 секунди, за да се източи течността.	13 Изключете клапана на помпата, позиция OFF (Изкл.). Изключете двигателя, позиция OFF.

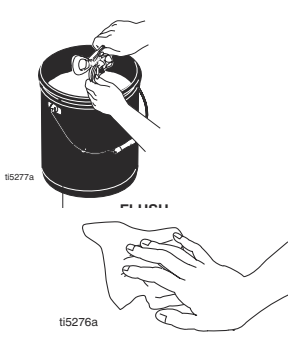
 <p>Pump Armor</p>			
<p>Upozornění: v případě proplachování vodou nenechávejte vodu v zařízení. Po vypláchnutí vodou zařízení vypláchněte ještě jednou minerálním rozpouštědlem, olejem nebo přípravkem Pump Armor a ponechte ve stříkacím zařízení ochranný povlak, který brání zamrznutí, korozi, a prodlužuje životnost zařízení.</p>	<p>14 Zavřete cirkulační ventil (do vodorovné polohy). Spuštěním pistole do proplachovací nádoby vypusťte kapalinu z hadice. Otevřete cirkulační ventil (do svislé polohy).</p>	<p>15 Nainstalujte do filtrační nádoby filtr. Zkontrolujte, zda je dobře dotažená plastová střední trubka. Filtrační nádobu dotáhněte rukou. Dotáhněte rukou i rukojeť pistole.</p>	<p>16 Trysku, kryt a ploché těsnění okartáčujte kartáčem s měkkými štětinami, čímž zabráníte selhání těchto dílů v důsledku zaschlých úsad. Díly smontujte a volně namontujte na pistolí. Stříkací zařízení, hadici a pistolí otřete hadrem navlhčeným ve vodě nebo minerálním rozpouštědlem.</p>
<p>Pozor: Ak vyplachujete vodou, nenechávajte vodu v striekačke. Vypláchnite ju znovu anorganickým liehom, olejom alebo prípravkom a nechajte túto ochrannú vrstvu v striekačke, aby sa zabránilo zamrznutiu alebo korózii a tým sa zvýšila životnosť striekačky.</p>	<p>13 Zatvorte primárny ventil (horizontálne). Aktivujte pištoľ do preplachovacieho vedra, aby sa z hadice vyprázdnila kvapalina. Otvorte primárny ventil (vertikálne).</p>	<p>14 Nainštalujte filter do skrinky filtra. Ubezpečte sa, že plastová stredová trubka je bezpečne utiahnutá. Rukou utiahnite skrinku filtra. Rukou utiahnite rukoväť pištole.</p>	<p>15 Vyčistite nástavec, chránič a tesnenie jemnou kefkou, aby ste zabránili zlyhaniu dielov kvôli zaschnutým materiálom. Poskladajte diely a voľne ich pripevnite na pištoľ. Utrite striekačku, hadicu a pištoľ handrou namočenou vo vode alebo v anorganickom liehu.</p>
<p>Pozor: Če izpirate z vodo, le-te ne puščajte v razpršilniku. Ponovno izperite z mineralnim špiritom, oljem ali zaščito za črpalke in ta zaščitni premaz pustite v razpršilniku, da preprečite zmrzovanje ali rjavenje in podaljšate življenjsko dobo razpršilnika.</p>	<p>13 Zaprite glavni ventil (vodoravno). Pištolo sprožite v vedro za izpiranje, da odvedete tekočino iz cevi. Odprite glavni ventil (navpično).</p>	<p>14 Vstavite filter v ohišje filtra. Preverite, ali je plastična osrednja cevka trdno privita. Z roko privijte ohišje filtra. Z roko privijte držalo pištole.</p>	<p>15 Šobo, nosilec šobe in tesnilko očistite z mehko ščetinasto ščetko, da preprečite poškodbo delov zaradi izsušenih materialov. Sestavite dele in jih rahlo pričvrstite na brizgalno pištolo. Razpršilnik, cev in pištolo obrišite s krpo, pomočeno v vodo ali mineralni špirit.</p>
<p>Atenție: Dacă folosiți apă pentru spălare, nu lăsați apă în pulverizator. Spălați-l din nou cu benzină grea, ulei sau Pump Armor și lăsați acest strat de protecție în pulverizator pentru a preveni înghețarea sau coroziunea și a prelungi durata de funcționare a pulverizatorului.</p>	<p>13 Închideți valva de amorsare (la orizontală). Declanșați pistolul în recipientul de spălare pentru a purja lichidul din furtun. Deschideți valva de amorsare (la verticală).</p>	<p>14 Instalați filtrul în vasul de filtrare. Asigurați-vă că tubul central din plastic este bine strâns. Strângeți cu mâna vasul de filtrare. Strângeți cu mâna mânerul pistolului.</p>	<p>15 Curățați duza, protecția și garnitura folosind o perie moale pentru a preveni defectarea pieselor datorită materialelor uscate. Asamblați componentele și montați-le pe pistol fără a le strânge. Ștergeți pulverizatorul, furtunul și pistolul folosind o cârpă înmuiată în apă sau în benzină grea.</p>
<p>Внимание: Ако промивате с вода, не я оставяйте в пръскачката. Промийте отново с минерални разтворители, масло или с промивна течност Pump Armor и оставете това защитно покритие в пръскачката, за да я предпазите от замръзване или корозия и за да продължите живота и.</p>	<p>13 Затворете вентила за пълнене (хоризонтална позиция). Задействайте pistoleta в промивния контейнер, за да изпразните маркуча от течността. Отворете вентила за пълнене (вертикална позиция).</p>	<p>14 Монтирайте филтъра във филтърната кутия. Убедете се, че пластмасовата центрираща тръба е сигурно затегната. Затегнете ръчно филтърната кутия. Затегнете ръчно ръкохватката на pistoleta.</p>	<p>15 Почистете накрайника, предпазителя и уплътнението с мека, четинеста четка, за да предотвратите повреда на частите, дължаща се на засъхнали материали. Сглобете частите и ги присъединете слабово към pistoleta. Изгършете пръскачката, маркуча и pistoleta с парцал, напоен във вода или минерални разтворители.</p>

Odstraňování problémů

PROBLÉM	PŘÍČINA	ŘEŠENÍ
Benzínový motor klade velký odpor (nестartuje)	Příliš vysoký hydraulický tlak	Otočte nastavovací knoflík hydraulického tlaku proti směru hodinových ručiček na nejnižší nastavení
Benzínový motor nестartuje	Vypněte, nedostatek oleje, benzínu	Nahlédněte do návodu k motoru, součást dodávky
Benzínový motor správně nестartuje	Vadný motor	Nahlédněte do návodu k motoru, součást dodávky
Benzínový motor funguje, ale výtlačné čerpadlo ne	Ventil čerpadla je v poloze OFF	Uvedte ventil čerpadla do polohy ON
	Nastavení tlaku je příliš nízké	Zvyšte tlak, stránka 12
	Výstupní filtr výtlačného čerpadla (pokud je použit) je znečištěný nebo ucpaný	Vyčistěte filtr
	Filtr trysky (pokud je použit) nebo tryska jsou ucpané	Demontujte trysku nebo filtr a vyčistěte je
	Nedostatek hydraulické kapaliny	Vypněte stříkací zařízení. Doplňte kapalinu*
	Opatřebený, přetržený nebo shozený řemen	Vyměňte. Viz návod 311283
	Opatřebené nebo poškozené hydraulické čerpadlo	Zavezte stříkací zařízení k distributorovi Graco do opravy
	Pístnice čerpadla je ucpaná zaslou barvou	Provedte údržbu čerpadla. Viz příručka 311485
	Hydraulický motor se nepohybuje	Vypněte ventil čerpadla. Nastavte minimální tlak. Vypněte motor. Zapáčením za pístnici nahoru nebo dolů se pokuste hydraulický motor rozhýbat. Příručka 311283
Výtlačné čerpadlo funguje, ale při zdvihu nahoru má malý výkon	Kulička pístu správně netěsní	Provedte kontrolu/opravu kuličky pístu. Viz příručka 311485
	Ucpávky pístu jsou opatřebené nebo poškozené	Vyměňte ucpávky. Viz příručka 311485
Výtlačné čerpadlo funguje, ale při zdvihu dolů nebo dolů i nahoru má malý výkon	Ucpávky pístu jsou opatřebené nebo poškozené	Dotáhněte matici ucpávek nebo vyměňte ucpávky. Viz příručka 311485
	Kulička sacího ventilu správně nesedí	Provedte kontrolu/opravu kuličky sacího ventilu. Viz příručka 311485
	Netěsnost sací trubky	
Barva uniká a přetéká přes okraj smáčené misky	Volná smáčená miska	Utáhněte smáčenou misku právě jen tak, abyste odstranili netěsnost
	Opatřebení nebo poškození matice ucpávky hrdla	Vyměňte ucpávky. Viz příručka 311485
Nadměrný únik okolo stírátko pístnice hydraulického motoru	Opatřebené nebo poškozené stírátko pístnice	Uvedené díly vyměňte. Viz příručka 311283

PROBLÉM	PŘÍČINA	ŘEŠENÍ
Nízký průtok kapaliny	Nastavení tlaku je příliš nízké	Zvyšte tlak, viz stránka 4
	Výstupní filtr výtlačného čerpadla (pokud je použit) je znečištěný nebo ucpaný	Vyčistěte filtr
	Sací potrubí na vstupu čerpadla netěsní	Dotáhněte
	Hydraulický motor je opotřebený nebo poškozený	Zavezte stříkací zařízení k distributorovi Graco do opravy
	Velký pokles tlaku v hadici	Použijte hadici o větším průměru nebo kratší hadici
Stříkací zařízení se přehřívá	Usazování barvy na hydraulických součástech	Očistěte
	Nízký stav oleje	Doplňte olej
Plivání z pistole	V čerpadle nebo hadici je přítomen vzduch	Zkontrolujte uvolněné spoje sestavy násosky, dotáhněte a znovu nasajte kapalinu do čerpadla
	Uvolněné sání	Dotáhněte
	Zásoba kapaliny je nízká nebo žádná	Doplňte zásobní nádrž
Nadměrná hlučnost hydraulického čerpadla	Nízký stav hydraulické kapaliny	Vypněte stříkací zařízení. Doplňte kapalinu*
*Často kontrolujte hladinu hydraulické kapaliny. Nenechte ji příliš klesnout. Používejte jen hydraulickou kapalinu schválenou firmou Graco, strana 7.		

Riešenie problémov

PROBLÉM	PRÍČINA	RIEŠENIE
Benzínový motor ťažko ťahá (nenašartuje)	Hydraulický tlak je príliš vysoký	Otočte ovládač hydraulického tlaku proti smeru hodinových ručičiek na najnižšiu hodnotu
Benzínový motor nešartuje	Vypnutý, málo oleja, žiadny benzín	Pozri návod k motoru, dodávaný
Benzínový motor riadne nefunguje	Chybný motor	Pozri návod k motoru, dodávaný
Benzínový motor funguje, ale objemové čerpadlo nefunguje	Ventil čerpadla je v polohe OFF (VYP)	Nastavte ventil čerpadla do polohy ON (ZAP)
	Nastavenie tlaku je príliš nízke	Zvýšte tlak, strana 12
	Vývodný filter objemového čerpadla (ak je použitý) je špinavý alebo upchatý	Vyčistite filter
	Nástavec alebo filter nástavca (ak sa používa) je upchaný	Odmontujte nástavec a / alebo filter a vyčistite
	Hydraulická kvapalina je príliš nízko	Vypnite striekačku. Dolejte kvapalinu*.
	Remeň opotrebovaný, prasknutý alebo chýba	Vymeňte. Pozri manuál 311283
	Hydraulické čerpadlo opotrebované alebo poškodené	Odneste striekačku k predajcovi značky Graco na opravu
	Zaschnutá farba je na tyči čerpadla farby	Vykonajte servis čerpadla. Pozri manuál 311485
	Hydraulický motor nepreraďuje	Nastavte ventil čerpadla do polohy OFF (VYP). Znížte tlak. Vypnite motor. Vypáčte tyč hore alebo dolu, kým hydraulický motor nepreradí. Manuál 311283
Objemové čerpadlo funguje, ale pri zdvihu je výstup slabý	Zábrana gule piestu riadne neseďí	Opravte zábranu gule piestu. Pozri manuál 311485
	Obaly piestov sú opotrebované alebo poškodené	Vymeňte obaly. Pozri manuál 311485
Objemové čerpadlo funguje, ale výstup je nízky pri stlačení a / alebo pri stlačení aj zdvihu	Obaly piestov sú opotrebované alebo poškodené	Dotiahnite maticu obalu alebo vymeňte obaly. Pozri manuál 311485
	Zábrana gule prírodného ventilu riadne neseďí	Opravte zábranu gule prírodného ventilu. Pozri manuál 311485
	Z nasávacieho potrubia uniká vzduch	
Farba vyteká a tečie po bočnej strane podložky tesniacej objímky	Uvoľnená podložka tesniacej objímky	Dostatočne utiahnite podložku tesniacej objímky, aby vytekanie prestalo
	Obaly hrdla opotrebované alebo poškodené	Vymeňte obaly. Pozri manuál 311485
Nadmerné vytekanie okolo stierača tyče piesta hydraulického motora	Tesnenie tyče piesta opotrebované alebo poškodené	Vymeňte tieto diely. Pozri manuál 311283

PROBLÉM	PRÍČINA	RIEŠENIE
Dodávka kvapaliny je slabá	Nastavenie tlaku je príliš nízke	Zvýšte tlak, strana 4
	Vývodný filter objemového čerpadla (ak je použitý) je špinavý alebo upchatý	Vyčistite filter
	Prívodné potrubie k prívodu čerpadla nie je dotiahnuté	Dotiahnite
	Hydraulický motor je opotrebovaný alebo poškodený	Odneste striekačku k predajcovi značky Graco na opravu
	Veľký pokles tlaku v hadici s kvapalinou	Použite hadicu s väčším priemerom alebo kratšiu hadicu
Striekačka sa prehrieva	Nános farby na hydraulických dieloch	Vyčistite
	Hladina oleja je nízka	Doplňte olej
Z pištole fíka	Vzduch v kvapalinovom čerpadle alebo v hadici	Vyhľadajte voľné spojenia na nasávacom telese, utiahnite a potom znovu napustite čerpadlo
	Voľné nasávanie prívodu	Dotiahnite
	Kvapalinová nádrž je takmer prázdna alebo prázdna	Doplňte nádrž
Nadmerný hluk z hydraulického čerpadla	Nízka hladina hydraulickej kvapaliny	Vypnite striekačku. Doplňte kvapalinu*
*Hladinu hydraulickej kvapaliny kontrolujte často. Nenechajte ju príliš klesnúť. Používajte iba schválenú hydraulickú kvapalinu Graco, strana 7.		

Odpravljanje težav

TEŽAVA	VZROK	REŠITEV
Bencinski motor se težko vrti (otežen zagon)	Hidravlični tlak je previsok	Gumb za hidravlični tlak obrnite v nasprotni smeri od urinega kazalca na najnižjo raven
Bencinski motor se ne zažene	Stikalo IZKLOPLJENO, premalo olja, ni bencina	Oglejte si priložen priročnik za motor
Bencinski motor ne deluje pravilno	Okvarjen motor	Oglejte si priložen priročnik za motor
Bencinski motor deluje, dozirna črpalka pa ne	Ventil črpalke je IZKLOPLJEN	Ventil črpalke nastavite na ON (VKLOP)
	Prenizka nastavitvev tlaka	Povišajte tlak, stran 12
	Izhodni filter dozirne črpalke (če se uporablja) je umazan ali zamašen	Očistite filter
	Zamašena šoba ali filter šobe (če se uporablja)	Odstranite šobo in/ali filter in ju očistite
	Prenizka raven hidravlične tekočine	Izklopite razpršilnik. Dolijte tekočino*
	Obrabljen, pretrgan ali snet jermen	Zamenjajte. Oglejte si priročnik 311283
	Obrabljena ali poškodovana hidravlična črpalka	Razpršilnik nesite na popravilo k zastopniku podjetja Graco
	Batnica črpalke se ne premakne zaradi zasušene barve	Opravite servis črpalke. Oglejte si priročnik 311485
	Hidravlični motor se ne premakne	Ventil črpalke nastavite na OFF (IZKLOP). Zmanjšajte tlak. UGASNITE motor. Batnico premikajte navzgor ali navzdol, dokler se hidravlični motor ne premakne. Priročnik 311283
Dozirna črpalka deluje, a učinek pri hodu bata navzgor je nizek	Batni kroglični ventil ni pravilno nameščen	Opravite servis batnega krogličnega ventila. Oglejte si priročnik 311485
	Obrabljena ali poškodovana tesnila bata	Zamenjajte tesnila. Oglejte si priročnik 311485
Dozirna črpalka deluje, a učinek pri hodu bata navzdol in/ali obeh hodih bata je nizek	Obrabljena ali poškodovana tesnila bata	Privijte tesnilno matico ali zamenjajte tesnila. Oglejte si priročnik 311485
	Sesalni kroglični nepovratni ventil ni pravilno nameščen	Opravite servis sesalnega krogličnega nepovratnega ventila. Oglejte si priročnik 311485
	Uhajanje zraka iz sesalne cevi	
Barva uhaja in teče prek roba podmazovalne posodice	Premalo privita podmazovalna posodica	Podmazovalno posodico dobro privijte, da preprečite uhajanje
	Obrabljene ali poškodovane tesnile puše	Zamenjajte tesnila. Oglejte si priročnik 311485
Prekomerno uhajanje okoli tesnila batnice hidravličnega motorja	Obrabljena ali poškodovana tesnilka batnice	Zamenjajte te dele. Oglejte si priročnik 311283

TEŽAVA	VZROK	REŠITEV
Dovod tekočine je nizek	Prenizka nastavitev tlaka	Povišajte tlak, stran 4
	Izhodni filter dozirne črpalke (če se uporablja) je umazan ali zamašen	Očistite filter
	Sesalna cev, speljana do sesalne odprtine črpalke, ne tesni	Zatesnite
	Hidravlični motor je obrabljen ali poškodovan	Razpršilnik nesite na popravilo k zastopniku podjetja Graco
	Velik padec tlaka v cevi za tekočino	Uporabite večji premer ali krajšo cev
Razpršilnik se pregreva	Kopičenje barve na hidravličnih komponentah	Očistite
	Raven olja je nizka	Dolijte olje
Neenakomerno pršenje iz brizgalne pištole	Zrak v črpalki za tekočino ali cevi	Preverite morebitne zrahljane priključke na sestavu sifona, jih privijte in ponovno napolnite črpalko
	Razrahljan sesalni sistem	Zatesnite
	Premalo ali nič tekočine	Napolnite posodo
Preglasna hidravlična črpalka	Nizka raven hidravlične tekočine	IZKLOPITE razpršilnik. Dolijte tekočino*
*Pogosto preverjajte raven hidravlične tekočine. Raven ne sme preveč upasti. Uporabljajte le s strani podjetja Graco odobreno hidravlično tekočino, stran 7.		

Remedierea problemelor

PROBLEMĂ	CAUZĂ	SOLUȚIE
Motorul pe benzină trage greu (nu pornește)	Presiunea hidraulică este prea mare	Rotiți butonul de reglare a presiunii hidraulice în sens contrar acelor de ceasornic, la poziția minimă
Motorul pe benzină nu pornește	Comutatorul în poziția OFF (OPRIT), nivel ulei scăzut, lipsă benzină	Consultați manualul motorului, furnizat
Motorul pe benzină nu funcționează corect	Motor defect	Consultați manualul motorului, furnizat
Motorul pe benzină funcționează, însă pompa volumetrică nu funcționează	Valva pompei este ÎNCHISĂ	DESCHIDEȚI valva pompei
	Presiunea este prea mică	Măriți presiunea, pagina 12
	Filtrul de evacuare al pompei volumetrice (dacă există) este murdar sau înfundat	Curățați filtrul
	Duza sau filtrul duzei (dacă există) este înfundat	Demontați duza și/sau filtrul și curățați-le
	Nivelul lichidului hidraulic este prea mic	Oprii pulverizatorul. Adăugați lichid*.
	Curea uzată, ruptă sau căzută	Înlocuiți cureaua. Vezi manualul 311283
	Pompă hidraulică uzată sau deteriorată	Transportați pulverizatorul la distribuitorul Graco pentru reparații
	Vopseaua uscată a blocat tija pompei de vopsea	Reparați pompa. Vezi manualul 311485
	Motorul hidraulic nu cuplează	ÎNCHIDEȚI valva pompei. Reduceți presiunea. OPRIȚI motorul. Mișcați tija în sus și în jos până când motorul hidraulic cuplează. Manualul 311283
Pompa volumetrică funcționează, însă puterea este mică la cursa ascendentă	Supapa cu bilă a pistonului nu se închide corect	Reparați supapa cu bilă a pistonului. Vezi manualul 311485
	Garniturile de etanșare a pistonului sunt uzate sau deteriorate	Înlocuiți garniturile de etanșare. Vezi manualul 311485
Pompa volumetrică funcționează, însă puterea este mică la cursa descendentă și/sau la ambele curse	Garniturile de etanșare a pistonului sunt uzate sau deteriorate	Strângeți piulița de etanșare sau înlocuiți garniturile de etanșare. Vezi manualul 311485
	Supapa cu bilă de aspirație nu se închide corect	Reparați supapa cu bilă de aspirație. Vezi manualul 311485
	Scurgere de aer la tubul de sucțiune	
Vopseaua se scurge și curge peste marginea vasului	Vas fixat incorect	Strângeți vasul pentru a opri scurgerea
	Garniturile de etanșare a gurii de alimentare sunt uzate sau deteriorate	Înlocuiți garniturile de etanșare. Vezi manualul 311485
Scurgeri excesive în jurul ștergătorului tijei pistonului motorului hidraulic	Garnitura tijei pistonului este uzată sau deteriorată	Înlocuiți componentele. Vezi manualul 311283

PROBLEMĂ	CAUZĂ	SOLUȚIE
Se furnizează o cantitate redusă de lichid	Presiunea este prea mică	Sporiți presiunea, pagina 4
	Filtrul de evacuare al pompei volumetrice (dacă există) este murdar sau înfundat	Curățați filtrul
	Conducta de aspirație nu este conectată corect la intrarea în pompă	Strângeți conexiunea
	Motorul hidraulic este uzat sau deteriorat	Transportați pulverizatorul la distribuitorul Graco pentru reparații
	Scădere mare de presiune în furtunul de lichid	Folosiți un furtun de diametru mai mare sau de lungime mai mică
Pulverizatorul se supraîncălzește	Acumulare de vopsea pe componentele hidraulice	Curățați componentele
	Nivelul uleiului este scăzut	Adăugați ulei
Pistolul împrășcă	Există aer în pompa de lichid sau în furtun	Verificați dacă există conexiuni incorecte ale ansamblului sifonului, strângeți-le, apoi amorsați din nou pompa
	Sucțiune slabă la aspirație	Strângeți conexiunea
	Nivelul lichidului de alimentare este scăzut sau lichidul de alimentare s-a terminat	Umpleți recipientul de alimentare
Zgomot excesiv al pompei hidraulice	Nivel redus al lichidului hidraulic	OPRIȚI pulverizatorul. Adăugați lichid*
*Verificați frecvent nivelul lichidului hidraulic. Nu permiteți scăderea excesivă a acestuia. Folosiți numai lichide hidraulice aprobate de Graco, pagina 7.		

Откриване и отстраняване на неизправности

ПРОБЛЕМ	ПРИЧИНА	РЕШЕНИЕ
Бензиновият двигател потегля трудно (не стартира)	Хидравличното налягане е много високо	Завъртете копчето за хидравличното налягане на най-ниската стойност в посока, обратна на часовниковата стрелка
Бензиновият двигател не стартира	Изключен двигател (OFF), ниско ниво на маслото, няма бензин	Направете справка в предоставеното ръководство за двигателя
Бензиновият двигател не работи добре	Неизправен двигател	Направете справка в предоставеното ръководство за двигателя
Бензиновият двигател работи, но нагнетателната помпа не работи	Вентилът на помпата е изключен, позиция OFF (Изкл.)	Отворете вентила на помпата, позиция ON (Вкл.)
	Твърде ниска настройка на налягането	Повишете налягането, страница 12
	Изходният филтър(ако има такъв) на нагнетателната помпа е замърсен или задръстен	Почистете филтъра
	Накрайникът или филтърът му (ако има такъв) е задръстен	Свалете накрайника и/или филтъра и ги почистете
	Нивото на хидравличния флуид е много ниско	Изключете пръскачката. Добавете флуид*
	Износен, скъсан или свален ремък	Да се замени. Вижте ръководство 311283
	Износена или повредена хидравлична помпа	Закарайте пръскачката за ремонт при дистрибутора на Graco
	Засъхнала боя заклинва буталния прът на помпата	Обслужване на помпата. Вижте ръководство 311485
	Хидравличният двигател не превключва	Изключете вентила на помпата, позиция OFF (Изкл.). Понижете налягането. Изключете двигателя, позиция OFF (Изкл.). Раздвижете буталния прът нагоре или надолу, докато хидравличния двигател превключи. Ръководство 311283
Нагнетателната помпа работи, но производителността и е ниска при ход нагоре	Сферата на обратния клапан не пасва добре в леглото	Да се проверят сферата и леглото на обратния клапан. Вижте ръководство 311485
	Износени или повредени уплътнения около буталото	Да се сменят уплътненията. Вижте ръководство 311485

ПРОБЛЕМ	ПРИЧИНА	РЕШЕНИЕ
Нагнетателната помпа работи, но производителността и е ниска при ход надолу и/или при двата хода	Износени или повредени уплътнения около буталото	Затегнете херметизиращата гайка или сменете уплътненията. Вижте ръководство 311485
	Сферата на смукателния клапан не пасва добре в леглото	Да се проверят сферата и леглото на смукателния клапан.
	Проникване на въздух в смукателната тръба	Вижте ръководство 311485
Боята протича и се спуска по стената на холендера	Разхлабен холендер	Затегнете холендера достатъчно, за да спрете теча
	Износени или повредени уплътнения в гърловината	Да се сменят уплътненията. Вижте ръководство 311485
Прекомерен теч около масло-събирателния пръстен на буталния прът на хидравличния двигател	Износен или повреден уплътнител на буталния прът	Сменете тези части. вижте ръководство 311283
Подаване на недостатъчно количество флуид	Твърде ниска настройка на налягането	Да се повиши налягането, страница 4
	Исходният филтър(ако има такъв) на нагнетателната помпа е замърсен или задръстен	Да се почисти филтъра
	Смукателният тръбопровод към помпения смукателен отвор не е затегнат	Да се затегне
	Хидравличният двигател е износен или повреден	Закарайте пръскачката за ремонт при дистрибутора на Graco
	Голям спад на налягането в маркуча за флуида	Да се използва маркуч с по-голям диаметър или по-къс маркуч
Пръскачката прегрява	Натрупване на боя върху хидравличните елементи	Да се почистят
	Ниско ниво на маслото	Да се налее масло
Пистолетът плюе	Въздух в помпата за флуида или маркуча	Проверете за хлабави съединения в сглобката на сифона, затегнете ги, след това отново залейте помпата
	Разхлабен смукателен тръбопровод	Да се затегне
	Ниско ниво на хранващия флуид или празен контейнер	Напълнете отново хранващия контейнер
Прекомерен шум в хидравличната помпа	Ниско ниво на хидравличния флуид	Изключете пръскачката, позиция (OFF)(Изкл.). Добавете флуид*
*Проверявайте често нивото на хидравличния флуид. Не допускайте да спадне твърде ниско. Използвайте единствено одобрен тип хидравличен флуид Graco, страница 7.		

Technické údaje

Stříkací zařízení

Hydraulický tlak psi (bar)	GH833 Benzín
Objem nádrže hydraulické kapaliny v galonech (litrech)	2750 (19,0)
Motor HP (kW)	4,0 (15,1)
Maximální dodávka g/m (l/m)	Honda 13 (9,7)
Maximální velikost trysky	4,0 (15,1)
• 1 pistole	0,065
• 2 pistole	0,046
• 3 pistole	0,037
• 4 pistole	0,032
• 5 pistolí	0,028
• 6 pistolí	0,026
Vstup kapaliny palce	1-1/2 na 11-1/2 NPT (m)
Výstup kapaliny palce	1 na 11-1/2 NPT (f)

Rozměry

Hmotnost lb (kg)	360 (163)
Výška v palcích (cm)	40 (101,6)
Šířka v palcích (cm)	27 (68,6)
Délka v palcích (cm)	47 (119,3)

Hladiny hluku*

Akustický tlak	96 dB(A)
Akustický výkon	110 dB(A)

*měřeno při maximálním pracovním zatížení

Hydraulický olej schválený firmou Graco

- 169236 - 5 galonů (19 litrů)
- 207428 - 1 galon (3,8 litru)

Technické údaje

Striekačka

Hydraulický tlak psi (bar)	GH833 plyn
Kapacita hydraulického zásobníka Galón (litre)	2750 (19,0)
Motor HP (kW)	4,0 (15,1)
Maximálna dodávka g/m (l/m)	Honda 13 (9,7)
Maximálna veľkosť nastavca	4,0 (15,1)
• 1 Pištoľ	0,065
• 2 Pištole	0,046
• 3 Pištole	0,037
• 4 Pištole	0,032
• 5 Pištole	0,028
• 6 Pištole	0,026
Palce vpustu kvapaliny	1-1/2 až 11-1/2 NPT (m)
Palce výpustu kvapaliny	1 až 11-1/2 NPT (f)

Rozmery

Hmotnosť lb (kg)	360 (163)
Výška v palcoch (cm)	40 (101,6)
Šírka v palcoch (cm)	27 (68,6)
Dĺžka v palcoch (cm)	47 (119,3)

Hladiny zvuku*

Akustický tlak	96 dB(A)
Akustický výkon	110 dB(A)

*meraný pri maximálnych normálnych podmienkach zaťaženia

Graco - schválený hydraulický olej

169236 - 5 galónov (19 litrov)
207428 - 1 galón (3,8 litra)

Tehnični podatki

Razpršilnik

Hidravlični tlak psi (bar)
 Prostornina rezervoarja za hidravlično olje
 v galonah (litrih)
 Moč motorja v KM (kW)
 Najvišja dovodna količina v galonah/min. (l/min.)
 Največja velikost šobe

GH833 Gas

2750 (19,0)

4,0 (15,1)

Honda 13 (9,7)

4,0 (15,1)

- 1 pištola 0,065
- 2 pištoli 0,046
- 3 pištole 0,037
- 4 pištole 0,032
- 5 pištol 0,028
- 6 pištol 0,026

Dovodna odprtina za tekočino v palcih

1-1/2 do 11-1/2 NPT (m)

Odvodna odprtina za tekočino v palcih

1 do 11-1/2 NPT (f)

Dimenzije

Teža v funtih (kg) 360 (163)

Višina v palcih (cm) 40 (101,6)

Širina v palcih (cm) 27 (68,6)

Dolžina v palcih (cm) 47 (119,3)

Ravni hrupa*

Zvočni tlak 96 dB(A)

Zvočna moč 110 dB(A)

*merjeno pri najvišjih običajnih pogojih obremenitve

S strani podjetja Graco odobreno hidravlično olje

169236 - 5 galon (19 litrov)

207428 - 1 galona (3,8 litra)

Date tehnice

Pulverizator

Presiune hidraulică psi (bari)	Gaz GH833	2750 (19,0)
Capacitate rezervor hidraulic în galoane (litri)		4,0 (15,1)
CP motor (kW)	Honda 13	(9,7)
Cantitate maximă pulverizată gpm (lpm)		4,0 (15,1)
Dimensiune maximă duză		
• 1 pistol		0,065
• 2 pistoale		0,046
• 3 pistoale		0,037
• 4 pistoale		0,032
• 5 pistoale		0,028
• 6 pistoale		0,026
Intrare lichid inci	De la 1-1/2 la 11-1/2 NPT (m)	
leșire lichid inci	De la 1 la 11-1/2 NPT (f)	

Dimensiuni

Greutate lb (kg)	360 (163)
Înălțime inci (cm)	40 (101,6)
Lățime inci (cm)	27 (68,6)
Lungime inci (cm)	47 (119,3)

Nivele acustice*

Presiune acustică	96 dB(A)
Putere sunet	110 dB(A)

*măsurate la sarcină maximă

Ulei hidraulic aprobat de Graco

169236 - 5 galoane (19 litri)
207428 - 1 galon (3,8 litri)

Záruka / Záruka / Garancija / Garanție / Гаранция

Graco warrants all equipment referenced in this document which is manufactured by Graco and bearing its name to be free from defects in material and workmanship on the date of sale to the original purchaser for use. With the exception of any special, extended, or limited warranty published by Graco, Graco will, for a period of twelve months from the date of sale, repair or replace any part of the equipment determined by Graco to be defective. This warranty applies only when the equipment is installed, operated and maintained in accordance with Graco's written recommendations.

This warranty does not cover, and Graco shall not be liable for general wear and tear, or any malfunction, damage or wear caused by faulty installation, misapplication, abrasion, corrosion, inadequate or improper maintenance, negligence, accident, tampering, or substitution of non-Graco component parts. Nor shall Graco be liable for malfunction, damage or wear caused by the incompatibility of Graco equipment with structures, accessories, equipment or materials not supplied by Graco, or the improper design, manufacture, installation, operation or maintenance of structures, accessories, equipment or materials not supplied by Graco.

This warranty is conditioned upon the prepaid return of the equipment claimed to be defective to an authorized Graco distributor for verification of the claimed defect. If the claimed defect is verified, Graco will repair or replace free of charge any defective parts. The equipment will be returned to the original purchaser transportation prepaid. If inspection of the equipment does not disclose any defect in material or workmanship, repairs will be made at a reasonable charge, which charges may include the costs of parts, labor, and transportation.

THIS WARRANTY IS EXCLUSIVE, AND IS IN LIEU OF ANY OTHER WARRANTIES, EXPRESS OR IMPLIED, INCLUDING BUT NOT LIMITED TO WARRANTY OF MERCHANTABILITY OR WARRANTY OF FITNESS FOR A PARTICULAR PURPOSE.

Graco's sole obligation and buyer's sole remedy for any breach of warranty shall be as set forth above. The buyer agrees that no other remedy (including, but not limited to, incidental or consequential damages for lost profits, lost sales, injury to person or property, or any other incidental or consequential loss) shall be available. Any action for breach of warranty must be brought within two (2) years of the date of sale.

GRACO MAKES NO WARRANTY, AND DISCLAIMS ALL IMPLIED WARRANTIES OF MERCHANTABILITY AND FITNESS FOR A PARTICULAR PURPOSE, IN CONNECTION WITH ACCESSORIES, EQUIPMENT, MATERIALS OR COMPONENTS SOLD BUT NOT MANUFACTURED BY GRACO. These items sold, but not manufactured by Graco (such as electric motors, switches, hose, etc.), are subject to the warranty, if any, of their manufacturer. Graco will provide purchaser with reasonable assistance in making any claim for breach of these warranties.

In no event will Graco be liable for indirect, incidental, special or consequential damages resulting from Graco supplying equipment hereunder, or the furnishing, performance, or use of any products or other goods sold hereto, whether due to a breach of contract, breach of warranty, the negligence of Graco, or otherwise.

PRO ZÁKAZNÍKY FIRMY GRACO. KTERÍ HOVOŘÍ ČESKY

Strany potvrzují, že požadují, aby tento dokument, stejně jako všechny dokumenty, výpovědi a soudní řízení, do nichž vstoupí, které jim jsou předány, nebo vedeny proti nim, nebo se přímo či nepřímo vztahují k této smlouvě, byly vypracovány v angličtině.

PRE SLOVENSKÝCH ZÁKAZNÍKOV GRACO

Strany potvrdzujú, že požiadali, aby tento dokument rovnako ako všetky dokumenty, oznámenia a súdne konania ktoré sa začali, poskytl alebo stanovili v súvislosti s týmto dokumentom alebo sa ho priamo alebo nepriamo týkajú, boli vyhotovené v anglickom jazyku.

ZA SLOVENSKE KUPCE IZDELKOV GRACO

Stranke potrjujejo svojo zahtevo, da mora biti ta dokument, kot tudi vsi dokumenti, obvestila in zakoniti postopki, ki so vključeni, podani ali vpeljani na podlagi tega ali so neposredno ali posredno povezani s tem, v angleškem jeziku.

PENTRU CLIENTII GRACO ROMÂNIA

Părțile confirmă că au solicitat ca acest document, precum și toate documentele, înștiințările și angajamentele legale asumate, oferite sau instituite aici sau legate direct sau indirect de prezenta să fie redactate în limba engleză.

ЗА КУПУВАЧИТЕ НА GRACO В БЪЛГАРИЯ

Страните потвърждават, че те изискват настоящия документ, както и всички документи, известия и процесуални действия, започнати, наложени или назначени в съответствие с тях и пряко или непряко свързани с тях, да бъдат водени на английски.

ADDITIONAL WARRANTY COVERAGE

Graco does provide extended warranty and wear warranty for products described in the "Graco Contractor Equipment Warranty Program".

Graco Information

For the latest information about Graco products, visit www.graco.com.

TO PLACE AN ORDER, contact your Graco distributor or call 1-800-690-2894 to identify the nearest distributor.

**All written and visual data contained in this document reflects the latest product information available at the time of publication.
Graco reserves the right to make changes at any time without notice.**

For patent information, see www.graco.com/patents.
Informácie o patente si pozrite na www.graco.com/patents.

Překlad původních pokynů. This manual contains Czech. MM 311279
Preklad pôvodných pokynov. This manual contains Slovak. MM 311279
Prevod originalnih navodil. This manual contains Slovenian. MM 311279
Traducerea instrucțiunilor originale. This manual contains Romanian. MM 311279
Превод на оригиналните инструкции. This manual contains Bulgarian. MM 311279

Graco Headquarters: Minneapolis
International Offices: Belgium, China, Japan, Korea

GRACO INC. AND SUBSIDIARIES • P.O. BOX 1441 • MINNEAPOLIS MN 55440-1441 • USA
Copyright 2012, Graco Inc. All Graco manufacturing locations are registered to ISO 9001.

www.graco.com
Revised March 2013