

Pulverizatoare cu mai multe componente XMTM

3A0034T

RO

**Pentru pulverizarea straturilor de protecție epoxidice și uretanice cu două componente în locații periculoase și nepericuloase.
Numai pentru uz profesional.**



Instrucțiuni importante pentru siguranța dumneavoastră

Citiți toate avertizările și instrucțiunile din acest manual și din manualele asociate înainte de a folosi echipamentul. Păstrați toate instrucțiunile.

Consultați pagina 7 pentru informații despre model și despre aprobările agențiilor. Consultați pagina 103 pentru informații despre presiunea maximă de lucru.

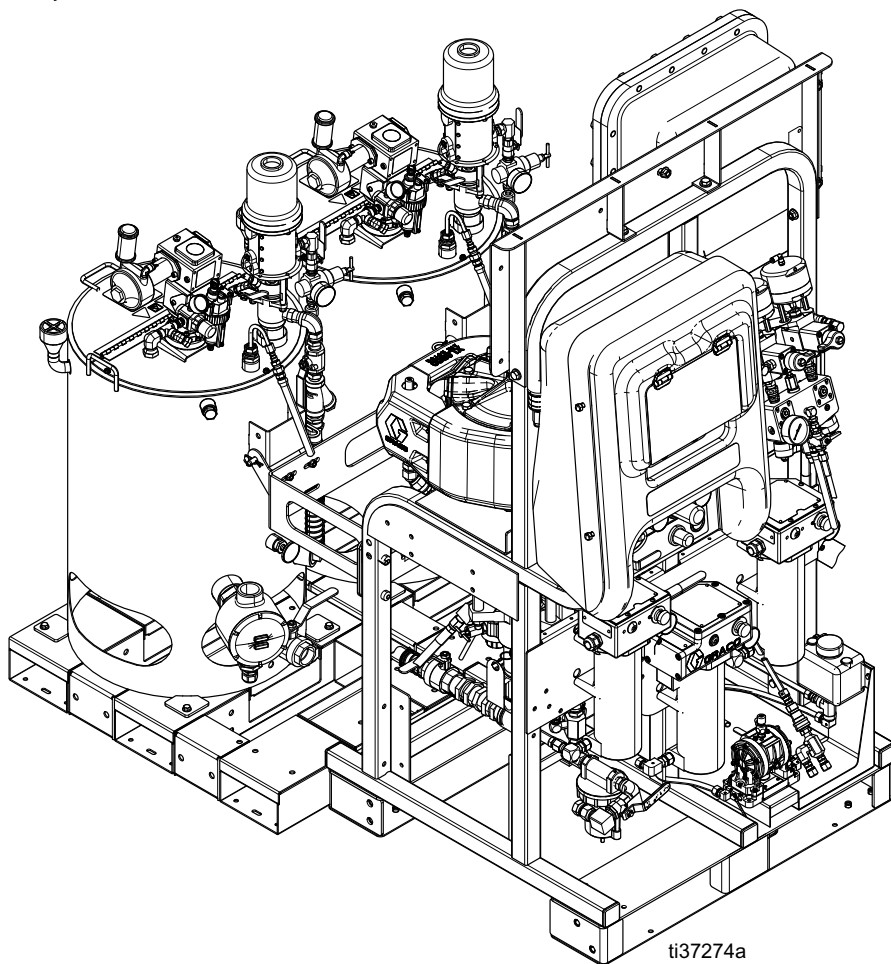

Cuprins

Manuale asociate	3
Avertizări	4
Informații importante privind izocianații (ISO)	7
Condiții privind izocianați	7
Separați componentele A și B	7
Sensibilitatea la umezeală a izocianaților	8
Schimbarea materialelor	8
Modele	9
Aprobări	11
Prezentare generală	15
Utilizare	15
Locația	15
Ridicarea corespunzătoare a pulverizatorului	16
Configurarea inițială a sistemului	17
Identificarea componentelor	18
Configurație tipică: Rezervor de 25 de galoane cu pereți dubli, cu recirculare	18
Configurație tipică: Rezervor de 25 de galoane cu pereți dubli, cu recirculare (vedere din spate și laterală)	19
Ansamblu de control al lichidului	21
Cutie de conexiuni	22
Comenzi pneumatice	23
Interfața cu utilizatorul	24
Ansamblu rezervor	25
Instalarea	27
Împământarea	27
Conectarea sursei de alimentare	27
Schemă de conexiuni	29
Conectarea radiatoarelor cu protecție împotriva exploziilor	30
Conectarea alimentării cu aer	30
Conectarea ansamblului furtunului de lichid	31
Reglarea presetupelor	31
Operațiune de bază	32
Pornirea	32
Pornirea	32
Reglarea raportului și configurarea	32
Vizualizarea alarmelor	32
Configurarea setărilor de sistem (opțional)	33
Setați parametrii de întreținere (opțional)	34
Setarea limitelor pulverizatorului (opțional)	35
Amorsare	36
Amorsarea fluidelor A și B	36
Amorsarea pompei de clătire solvent	38
Recirculare	39
Cu căldură	39
Fără căldură	39
Încălzirea lichidului	40
Pulverizarea	41
Reglarea restricției de evacuare B a mașinii	42
Procedura de depresurizare	43
Clătirea	44
Clătirea colectorului de amestecare, a furtunului și a pistolului de pulverizare	44
Clătirea rezervoarelor	45
Golirea și clătirea întregului sistem (pulverizator nou sau sfârșitul lucrării)	48
Treceți tijele pompelor de lichid în poziția de parcare	50
Oprirea întregului sistem	50
Verificarea sistemului	51
Teste de amestecare și de integrare	51
Testul de pompare și măsurare	51
Test de dozare sau de raport pentru loturi	54
Descărcarea datelor de pe USB	56
Jurnalele USB	56
Configurația descărcării	56
Procedura de descărcare	56
Întreținerea	58
Filtre	58
Garnituri	58
Procedura de curățare	58
Rezervor	59
Pompe de alimentare	60
Agitatoare	60
Instalarea XM și sfaturi	61
Informații de diagnosticare cu LED	62
Remediarea problemelor	63
Accesorii și seturi	73
Anexa A	75
Afișajul interfeței cu utilizatorul	75
Modificarea unei setări	75
Ecranele modurilor de configurare	76
Ecranele modurilor de comandă ale operatorului ...	84
Ecrane afișate automat	92
Anexa B	93
Diagrame de măsurare	93
Anexa C	95
Îndrumări privind cablul de alimentare	95
Dimensiuni	96
Dimensiunile sistemului XM fără rezervoare (Locații nepericuloase)	96
Dimensiunile sistemului XM fără rezervoare (locații periculoase)	97
Rezervor de 10 galoane, din oțel, cu montare în spate	98
Rezervor de 25 galoane, din oțel, cu montare în spate	99
Dimensiunile sistemului cu rezervoare	100
Dimensiunile sistemului cu rezervoare	101
Grafice de performanță ale pompei	102
Specificații tehnice	103
Declarația 65 pentru California	105
Garanția standard Graco	106

Manuale asociate

De asemenea, manualele sunt disponibile la www.graco.com.

Manual în limba engleză	Descriere
313289	Reparații pulverizatoare cu mai multe componente XM - Piese
313292	Instrucțiuni pentru pulverizatoarele OEM cu mai multe componente XM - Piese
311762	Instrucțiuni pentru pompele volumetrice Xtreme® - Piese
3A5423	Instrucțiuni pentru motorul pneumatic XL6500 și XL3400 - Piese
3A6110	Instrucțiuni pentru setul de rezervor cu pereți dubli, liniat, din oțel inoxidabil - Piese
3A2954	Instrucțiuni pentru radiatorul Viscon® HF - Piese
312145	Instrucțiuni pentru pistoalele de pulverizare XTR™ 5 și XTR™ 7 - Piese
3A4032	Instrucțiuni pentru agitator și Xtreme Duty™ - Piese
312794	Instrucțiuni pentru asamblarea pompei Merkur® - Piese
406699	Instrucțiuni pentru setul de instalare a rezervorului din plastic de 7 galoane, din oțel inoxidabil de 10 galoane - Piese
406739	Instrucțiuni pentru setul desicativ - Piese
406690	Instrucțiuni pentru kitul de roți pivotante - Piese
406691	Instrucțiuni pentru setul de suport pentru furtun - Piese
313258	Instrucțiuni pentru setul de alimentare a furtunului încălzit electric - Piese
313259	Instrucțiuni pentru setul de circulare a rezervorului sau de încălzire furtun - Piese
312770	Instrucțiuni pentru filtrul inferior și setul de supape - Piese
312749	Instrucțiuni pentru setul de colector de amestecare XM - Piese
313293	Instrucțiuni pentru seturile de conversie a alternatorului - Piese
313342	Instrucțiuni pentru setul de reparare a supapei de dozare - Piese
313343	Instrucțiuni set de reparare supapă de reținere închidere în regim de lucru extrem cu debit ridicat - Piese
307044	Instrucțiuni pentru pompa de alimentare - Piese
3A7670	Instrucțiuni pentru colectorul de recirculare la distanță - Piese
3A7523	Instrucțiuni pentru cutia de conexiuni pentru dozatoarele XP și XM - Piese
3A7524	Instrucțiuni pentru furtunul încălzit electric Xtreme-Wrap - Piese
3A5313	Piese furtunului încălzit cu apă Xtreme-Wrap

Avertizări

Următoarele avertizări se referă la instalarea, utilizarea, împământarea, întreținerea și repararea acestui echipament. Simbolul cu semn de exclamare indică o avertizare generală, iar simbolurile de pericol se referă la riscuri specifice anumitor proceduri. Când apar aceste simboluri în cuprinsul acestui manual sau pe etichetele cu avertizări, consultați din nou aceste Avertizări. Simbolurile de pericol specifice fiecărui produs și avertizările care nu sunt prezente în această secțiune pot apărea în întreg cuprinsul manualului, acolo unde se impune.

 PERICOL	
 	<p>PERICOL DE ELECTROCUTARE GRAVĂ</p> <p>Tensiunea de alimentare a acestui echipament poate fi mai mare de 240 V. Contactul cu această tensiune va provoca decesul sau producerea unor vătămări corporale grave.</p> <ul style="list-style-type: none"> • Opriți și deconectați alimentarea de la comutatorul principal înainte de a deconecta cablurile și înainte de a efectua lucrări de întreținere la echipament. • Acest echipament trebuie împământat. Nu conectați decât la o sursă electrică cu împământare. • Orice instalație electrică trebuie realizată de către un electrician calificat și trebuie să respecte toate codurile și regulamentele locale.

 AVERTISMENT	
   	<p>PERICOL DE INCENDIU ȘI DE EXPLOZIE</p> <p>Vaporii inflamabili, ca de exemplu cei de solvenți și de vopsea, aflați în zona de lucru se pot aprinde sau pot exploda. Circulația vopselei sau a solventului prin echipament poate conduce la apariția unor scântei statice. Pentru a preveni incendiile și exploziile:</p> <ul style="list-style-type: none"> • Folosiți echipamentul numai în zone bine ventilate. • Eliminați toate sursele de incendiu; cum ar fi lămpile indicatoare, țigările, lămpile electrice portabile și țesăturile din material plastic (cu potențial de descărcări electrostatice). • Toate echipamentele din zona de lucru trebuie împământate. Consultați instrucțiunile de împământare. • Nu pulverizați și nu spălați niciodată solventul la presiune ridicată. • Îndepărtați deșeurile din zona de lucru, inclusiv solvenții, cârpele și benzina. • Nu conectați și nu deconectați cablurile de alimentare; nu stingeți și nu aprindeți becuri în medii cu vapori inflamabili. • Folosiți numai furtunuri împământate. • Mențineți pistolul ferm pe partea laterală a benei împământate când declanșați în benă. Folosiți numai căptușeli antistatice sau conductoare pentru benă. • Opriți funcționarea imediat dacă apar scântei sau dacă simțiți un șoc. Nu utilizați echipamentul până nu identificați și corectați problema. • Păstrați în zona de lucru un extingtor în stare de funcționare. • Nu conectați dispozitivul USB în atmosfere explozive.
	<p>CONDIȚII SPECIALE PENTRU UTILIZAREA ÎN SIGURANȚĂ</p> <ul style="list-style-type: none"> • Pentru a preveni riscul aprinderii electrostatice, piesele nemetalice ale echipamentului trebuie curățate numai cu o lavetă umedă. • Racordurile de direcționare a flăcării nu sunt destinate reparării. Contactați producătorul. • Dispozitivele de fixare speciale pentru securizarea capacelor echipamentului trebuie să aibă o elasticitate minimă de 1000 MPa, să fie rezistente la coroziune și să aibă o dimensiune M8x1,5x30.



AVERTISMENT



SIGURANȚA INTRINSECĂ

Echipamentele cu siguranță intrinsecă instalate necorespunzător sau conectate la echipamente fără siguranță intrinsecă vor crea unele condiții periculoase și pot provoca incendii, explozii sau șocuri electrice. Respectați reglementările locale și următoarele cerințe de siguranță.



- Numai modelele cu numărul XM_D00, XM_N__ sau XM_E__, care utilizează alternatorul acționat pneumatic sunt aprobate pentru instalare într-o locație periculoasă (atmosferă explozivă) - consultați secțiunea **Aprobări**, pagina 11. Numai modelele enumerate mai sus respectă toate normele locale privind siguranța la incendiu, inclusiv NFPA 33, NEC 500 și 516 și OSHA 1910.107. Pentru a preveni incendiile și exploziile:
 - Nu instalați într-o locație periculoasă echipamente aprobate numai pentru o locație nepericuloasă. Consultați eticheta pentru ID-ul modelului pentru clasificarea privind siguranța intrinsecă a modelului dvs.
 - Nu înlocuiți componentele sistemului, deoarece acest lucru poate afecta siguranța intrinsecă.
- Echipamentul care vine în contact cu bornele cu siguranță intrinsecă trebuie să fie evaluate pentru siguranța intrinsecă. Acestea includ voltmetre pentru c.c., ohmmetre, cabluri și conexiuni. Scoateți unitatea din zona periculoasă atunci când remediați problemele.
- Nu conectați, nu descărcați și nu scoateți dispozitivul USB decât dacă unitatea este scoasă din locația periculoasă (atmosfera explozivă).
- Dacă se utilizează radiatoare cu protecție împotriva exploziilor, asigurați-vă că toate elementele următoare: cablarea, conexiunile cablurilor, întrerupătoarele și panoul de distribuție electrică îndeplinesc cerințele de protecție împotriva flăcărilor (protecție împotriva exploziilor).



PERICOL DE INJECTARE A PIELII

Soluția presurizată din pistol, scurgerile din furtun sau componentele deteriorate vor perfora pielea. Aceasta poate arăta ca o tăietură, dar este o rană gravă ce poate conduce la amputare. **Apelați imediat la tratament chirurgical.**



- Cuplați siguranța declanșatorului când nu dozați.
- Nu pulverizați cu apărătorile pentru duză și declanșator demontate.
- Cuplați siguranța declanșatorului când nu pulverizați.
- Nu îndreptați pistolul către nimeni și către nicio parte a corpului.
- Nu puneți mâna peste duza de pulverizare.
- Nu opriți și nu redirecționați scurgerile cu mâna, corpul, mânușa sau o cârpă.
- Efectuați **Procedura de depresurizare** când terminați pulverizarea și înainte de curățarea, verificarea sau întreținerea echipamentului.
- Strângeți toate racordurile de lichid înainte de utilizarea echipamentului.
- Verificați zilnic furtunurile și cuplajele. Înlocuiți imediat piesele uzate sau deteriorate.



PERICOL CAUZAT DE PIESELE ÎN MIȘCARE

Piesele în mișcare pot ciupi, tăia sau amputa degete sau alte părți ale corpului.



- Păstrați distanța față de piesele în mișcare.
- Nu utilizați echipamentul fără apărătorile de protecție sau capace.
- Echipamentul poate porni brusc, fără nicio avertizare. Înainte de verificare, mutare sau realizarea activităților de service, urmați **Procedura de depresurizare** și deconectați toate sursele de alimentare.



AVERTISMENT



PERICOL LA UTILIZAREA INCORECTĂ A ECHIPAMENTULUI

Utilizarea incorectă poate provoca decesul sau vătămarea gravă.



- Nu folosiți unitatea dacă sunteți obosit(ă) sau dacă vă aflați sub influența medicamentelor sau a alcoolului.
- Nu depășiți limita maximă a presiunii de lucru sau temperatura nominală a componentei cu cea mai mică valoare din sistem. Consultați secțiunea **Specificații tehnice** din manualele tuturor echipamentelor.
- Utilizați soluții și solvenți compatibili cu părțile umede ale echipamentelor. Consultați secțiunea **Specificații tehnice** din manualele tuturor echipamentelor. Citiți avertismentele producătorului lichidului și solventului. Pentru informații complete despre materiale, solicitați fișele cu date de securitate (FDS) de la distribuitor sau vânzător.
- Nu părăsiți zona de lucru cât timp echipamentul este alimentat sau presurizat.
- Opriti toate echipamentele și urmați **Procedura de depresurizare** când echipamentul nu este folosit.
- Verificați zilnic echipamentul. Reparați sau înlocuiți imediat piesele uzate sau deteriorate doar cu piese de schimb originale, de la producător.
- Nu modificați echipamentul. Modificările pot anula aprobările organismelor de reglementare și pot crea pericole pentru siguranță.
- Asigurați-vă că toate echipamentele au capacitățile nominale necesare și că sunt aprobate pentru mediul în care le utilizați.
- Utilizați echipamentul numai în scopul pentru care a fost conceput. Contactați distribuitorul pentru informații.
- Întindeți furtunurile și cablurile în afara zonelor de trafic, cu margini ascuțite, piese în mișcare sau suprafețe fierbinți.
- Nu răsuciți și nu îndoiți excesiv furtunurile, nu folosiți furtunurile pentru a trage echipamentul.
- Nu permiteți accesul copiilor și animalelor în zona de lucru.
- Respectați toate reglementările de siguranță în vigoare.



PERICOL CAUZAT DE LICHIDE SAU VAPORI TOXICI

Lichidele sau vaporii toxici pot provoca vătămări grave sau decesul dacă intră în contact cu ochii sau cu pielea ori dacă sunt respirate sau înghițite.

- Citiți fișele despre siguranță (SDS) pentru instrucțiuni privind manipularea și pentru a afla informații privind pericolele asociate cu lichidele folosite, inclusiv efectele expunerii pe termen lung.
- Purtați întotdeauna echipament de protecție personală adecvat și mențineți întotdeauna zona de lucru ventilată corespunzător în timpul pulverizării, efectuării lucrărilor de service ale echipamentului sau când vă aflați în zona de lucru. Consultați avertizările din secțiunea **Echipament de protecție personală** din prezentul manual.
- Depozitați lichidele periculoase în recipiente corespunzătoare și eliminați-le conform normativelor în vigoare.



PERICOL DE ARSURĂ

Suprafețele echipamentului și lichidele utilizate la cald pot deveni extrem de fierbinți în timpul funcționării. Pentru a evita arsurile severe:

- Nu atingeți lichidele sau echipamentele fierbinți.



ECHIPAMENT DE PROTECȚIE PERSONALĂ

Purtați întotdeauna echipament de protecție personală adecvat și acoperiți-vă complet pielea în timpul pulverizării, întreținerii echipamentului sau când vă aflați în zona de lucru. Echipamentul de protecție contribuie la prevenirea vătămărilor grave, inclusiv expunerea pe termen lung; inhalarea de vapori sau aburi toxici; reacțiile alergice; arsurile; vătămările oculare și pierderea auzului. Acest echipament include, însă nu este limitat la:

- Producătorul lichidului și autoritățile de reglementare locale recomandă o mască de gaze de mărime adecvată, care poate să includă o sursă de aer, mănuși impermeabile la substanțe chimice, îmbrăcăminte de protecție și protecții pentru picioare.
- Echipamente de protecție pentru ochi și pentru auz.

Informații importante privind izocianații (ISO)

Izocianații (ISO) sunt catalizatori utilizați în materialele cu două componente.

Condiții privind izocianați



În urma pulverizării sau dozării unor lichide ce conțin izocianați se formează vapori și pânze de particule în suspensie potențial dăunătoare.

- Citiți și înțelegeți avertizările și fișele de securitate (SDS) ale producătorului lichidului pentru a afla informații despre pericolele și precauțiile asociate cu izocianații.
- Folosirea izocianaților implică unele proceduri potențial periculoase. Nu pulverizați cu acest echipament decât dacă sunteți instruit, calificat și ați citit și înțeles informațiile din prezentul manual și instrucțiunile de aplicare și fișele SDS ale producătorului lichidului.
- Folosirea unui echipament întreținut incorect sau reglat greșit poate duce la obținerea unui material tratat necorespunzător. Echipamentul trebuie să fie întreținut cu atenție și reglat în conformitate cu instrucțiunile din manual.
- Pentru a preveni inhalarea vaporilor de izocianat și a particulelor în suspensie, întregul personal din zona de lucru trebuie să poarte protecție respiratorie adecvată. Purtați întotdeauna un aparat de respirație adecvat, care poate include un aparat de respirație prin alimentare cu aer. Ventilați zona de lucru conform instrucțiunilor din fișele SDS ale producătorului lichidului.
- Evitați orice contact al pielii cu izocianații. Toate persoanele din zona de lucru trebuie să poarte mănuși impermeabile la substanțe chimice, echipament de protecție și straturi de protecție pentru picioare, astfel cum este recomandat de producătorul lichidului și de autoritatea locală de reglementare. Respectați toate recomandările producătorului, inclusiv cele privind manevrarea hainelor contaminate. După pulverizare, spălați-vă pe mâni și pe față, înainte de a mânca sau de a bea.

Separați componentele A și B



Contaminarea încrucișată poate duce la întărirea materialului în conductele de lichid, fapt ce poate provoca vătămări grave sau deteriorarea utilajului. Pentru a preveni contaminarea încrucișată:

- Nu înlocuiți **niciodată** piesele umede ale componentelor A și B unele cu altele.
- Nu utilizați niciodată solvent pe o parte dacă a fost contaminat din cealaltă parte.

Sensibilitatea la umezeală a izocianaților

ISO vor reacționa la umezeală (de exemplu, la umiditate), formând cristale mici, dure, abrazive, întărite parțial, care devin suspendate în lichid. În cele din urmă, pe suprafață se va forma o peliculă și ISO se vor transforma în gel, crescând în vâscozitate.

NOTIFICARE

Acești ISO întăriți parțial vor reduce performanțele și durata de viață a tuturor pieselor ude.

- Utilizați întotdeauna un recipient sigilat cu un uscător cu desicativ în ventilație sau o atmosferă cu azot. Nu depozitați **niciodată** ISO într-un container deschis.
- Mențineți garnitura umedă a pompei ISO sau rezervorul (dacă este montat) umplut cu lubrifianul corespunzător. Lubrifianul creează o barieră între ISO și atmosferă.
- Folosiți numai furtunuri rezistente la umezeală, compatibile cu ISO.
- Nu utilizați niciodată solvenți regenerați, care pot conține umezeală. Păstrați întotdeauna containerele pentru solvenți închise când nu sunt utilizate.
- În momentul reasamblării, lubrifiați întotdeauna piesele cu filet cu un lubrifian corespunzător.

OBSERVAȚIE: Cantitatea de peliculă formată și rata de cristalizare variază în funcție de amestecul de ISO, umiditate și temperatură.

Schimbarea materialelor

NOTIFICARE

Schimbarea tipurilor de materiale utilizate în echipamentul dvs. necesită o atenție specială pentru a evita deteriorarea echipamentului și timpii morți.

- Când înlocuiți materialele, purjați utilajul de mai multe ori, pentru a vă asigura că este perfect curat.
- Curățați întotdeauna sitele de admisie ale lichidului după clătire.
- Verificați la producătorul materialului folosit că există compatibilitate chimică.
- Când schimbați între expozi și uretani sau poliuree, dezamblați și curățați toate componentele pentru lichid și schimbați furtunurile. Expozi au adesea amine pe partea B (agent de întărire). Poliureele au adesea amine pe partea B (rășină).

Modele

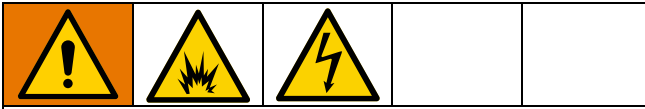

Pulverizatoarele XM nu sunt aprobate pentru utilizarea în locații periculoase, cu excepția cazului în care modelul de bază, toate accesoriile, toate kiturile și toate cablajele îndeplinesc codurile locale, de stat și naționale.

Verificați plăcuța de identificare (ID) pentru codul de produs din 6 cifre al pulverizatorului. Utilizați următoarea matrice pentru a defini construcția pulverizatorului, pe baza celor șase cifre. De exemplu, piesa XM1L00 reprezintă un pulverizator XM cu mai multe componente (XM); setul de pompe de 5200 psi cu filtre de pompă (1); sursă de alimentare de perete, fără radiatoare, fără cutie de conexiuni și nu este aprobată pentru zone periculoase (L).

OBSERVAȚIE: Unele configurații din matricea următoare nu pot fi construite. Consultați distribuitorul sau reprezentantul Graco.

Pentru a comanda piese de schimb, consultați secțiunea Piese din manualul Reparații pulverizatoare cu mai multe componente XM - Piese 313289. Cifrele din matrice nu corespund numerelor de ref. din schițele și listele de piese.

Tabel 1: Locații periculoase

(Consultați secțiunea **Aprobări de nivel superior pentru pulverizator** de la pagina 11)

Primele două cifre	A treia cifră		A patra cifră				A cincea cifră		A șasea cifră	
Model	Set de pompe (psi)	Colector la distanță	Control al puterii	Radiatoare de lichid Viscon HP		Sistem de alimentare		Furtun încălzit		
				Alimentare de perete XM_A00	Alternator cu siguranță intrinsecă XM_D00	Protecție împotriva exploziilor	240V			Alimentare
XM	1	XM50 (5200)	N		✓		0	Fără	0	Fără
	3	XM70 (6300)	E*		✓	✓	1	Din oțel inoxidabil de 10 galoane		
	5	XM50 (5200)	✓							
	7	XM70 (6300)	✓							

* Folosește radiatoare de lichid sub înaltă presiune (HP) Viscon cu protecție împotriva exploziilor.

Tabel 2: Proiectat cu componente aprobate pentru locație periculoasă

(Fără aprobare de nivel superior pentru pulverizator - aprobările individuale ale componentelor sunt enumerate în secțiunea **Aprobări**, pagina 11)

Primele două cifre	A treia cifră		A patra cifră						A cincea cifră		A șasea cifră	
Model	Set de pompe (psi)	Colector la distanță	Control al puterii		Radiatoare pentru lichid Viscon HF		Cutie de conexiuni		Sistem de alimentare		Furtun încălzit	
			Alimentare de perete XM_A00	Alternator cu siguranță intrinsecă XM_D00	Protecție împotriva exploziilor		Protecție împotriva exploziilor		Alimentare			
XM	1	XM50 (5200)	P*	✓	✓				0	Fără	0	Fără
	3	XM70 (6300)	F*	✓		✓			1	Din oțel inoxidabil de 10 galoane	W	Apă
	5	XM50 (5200)	✓	J*	✓	✓		✓	2	Modul încălzit de 25 de galoane	E	Electric
	7	XM70 (6300)	✓	K*	✓		✓	✓				

* Folosește radiatoare de lichid cu debit ridicat (HF) Viscon cu protecție împotriva exploziilor.

Tabel 3: Locații nepericuloase









(Fără aprobare de nivel superior pentru pulverizator - aprobările individuale ale componentelor sunt enumerate în secțiunea **Aprobări la nivel de componente**, pagina 12)

Primele două cifre	A treia cifră		A patra cifră							A cincea cifră		A șasea cifră	
	Set de pompe (psi)	Colector la distanță	Alimentare de perete XM_A00	Control al puterii		Radiatoare pentru lichid Viscon HF		Cutie de conexiuni		Sisteme de alimentare		Furtun încălzit	
				Alternator cu siguranță intrinsecă XM_D00	240V	480V	240V	480V	Alimentare				
XM	1	XM50 (5200)	L	✓						0	Fără	0	Fără
	3	XM70 (6300)	M*	✓		✓		✓		1	Din oțel inoxidabil de 10 galoane	W	Apă
	5	XM50 (5200)	✓	H*	✓		✓		✓	2	Modul încălzit de 25 de galoane	E	Electric
	7	XM70 (6300)	✓										



* Folosește radiatoare de lichid cu debit ridicat (HF) Viscon.





Aprobări



Tabel 4: Aprobări de nivel superior pentru pulverizator









Model pulverizator	Aprobări de nivel superior
XM_N__	 <p>Ex ib pxb IIA T3 Gb Tamb = 0°C la 54°C FM09ATEX0015X FM21UKEX0167X</p>  <p>Ex i, Clasa I, Div. 1, Grupa D, T3. Ta = 0°C la 54°C</p> 
XM_E__	 <p>Ex db ib pxb IIA T3 Tamb = 0°C la 54°C FM09ATEX0015X FM21UKEX0167X</p>  <p>Ex i, Clasa I, Div. 1, Grupa D, T3. Ta = 0°C la 54°C</p> 
XM_P__ XM_F__	<p>Sistemul este destinat utilizării în locații periculoase cu următoarele clasificări: clasa I, divizia 1, grupul D T3 0°C la 54°C</p> 
XM_J__ XM_K__	<p>Sistemul este destinat utilizării în locații periculoase cu următoarele clasificări: clasa I, divizia 1, grupul D T3 0°C la 54°C</p>
XM_L__ XM_M__ XM_H__	

Tabel 5: Aprobări la nivel de componente





Control Putere		Locația din America de Nord		Atmosferă europeană		Aprobări
Componentă	Descriere	Ne-periculoasă	Periculoasă Clasa I, divizia 1	Non-exploziv	Exploziv	
XM_D00	Alternator cu siguranță intrinsecă	✓	✓	✓	✓	 <p>Ex db ib pxb IIA T3 Tamb = 0°C la 54°C FM09ATEX0015X FM21UKEX0167X</p> <p>Cu siguranță intrinsecă/ Sécurité intrinseque, Ex i, Clasa I, Div. 1, Grupa D, T3. Ta = 0°C la 54°C</p>
XM_A00	Sursă de alimentare	✓		✓		

Radiator de lichid Viscon		Locația din America de Nord		Atmosferă europeană		Aprobări
Componentă	Descriere	Ne-periculoasă	Periculoasă Clasa I, divizia 1	Non-exploziv	Exploziv	
26C476	480V HF Ex	✓	✓	✓	✓	 <p>Clasa I, divizia 1, grupele C, D (T3) Ta = -20°C la 60°C</p> <p>Nr. certificat: 18-KA4B0-0072X</p>
24W248	240V HF Ex	✓	✓	✓	✓	 <p>ITS14ATEX18155X IT521UKEX0367X Ratele IECEx EX db IIB T4 Gb IECEx nr. certificat IECEx ETL 14.0046X Ta = -20°C la 60°C</p>
24P016	240V HF normal	✓		✓		
26C475	480V HF normal	✓		✓		 <p>Certificat CAN/USA C22.2 Nr. 61010, 61010-2-010 Conform UL 61010, 61010-2-010</p>

Cutie de conexiuni		Locația din America de Nord		Atmosferă europeană		Aprobări
Componentă	Descriere	Ne-periculoasă	Periculoasă Clasa I, divizia 1	Non-exploziv	Exploziv	
Panou electric cu protecție împotriva exploziilor		✓	✓			 Clasa I, divizia 1, grupele B, C și D UL 1203/CSA C22.2 nr. 25 și 30
26C583	Cutie de conexiuni cu protecție împotriva exploziilor 480 V	✓	✓			Conceput la standardele: UL 60079-0 UL 60079-25
26C906	Cutie de conexiuni cu protecție împotriva exploziilor 480 V, încălzire furtun electric	✓	✓			
26C581	Cutie de conexiuni cu protecție împotriva exploziilor 240V	✓	✓			
26C905	Cutie de conexiuni cu protecție împotriva exploziilor 240V, încălzire furtun electric	✓	✓			
Panou electric într-o locație obișnuită		✓		✓		 Intertek 9902471 Este conform cu UL STD 508A Omologat pentru CAN/CSA C22.2 Nr. 286
26C582	Cutie de conexiuni 480 V	✓		✓		
26C904	Cutie de conexiuni 480 V, încălzire furtun electric	✓		✓		
26C580	Cutie de conexiuni 240V	✓		✓		
26C899	Cutie de conexiuni 240V, încălzire furtun electric	✓		✓		

Ansamblu rezervor încălzit		Atmosferă America de Nord		Atmosferă Europa		Aprobări
Componentă	Descriere	Ne-periculoasă	Periculoasă Clasa I, divizia 1	Non-exploziv	Exploziv	
25P239*	Fierbătoare plonjor, 480 V	✓	✓			 Clasa I, divizia 1, grupele B, C și D (T4)
25N577	Fierbătoare plonjor, 240 V	✓	✓	✓		 Clasa I, divizia 1, grupele B, C și D (T4)
25N584	5:1 Monark Pompă	✓	✓	✓	✓	 II 1/2 G  2575  0359 Ex h IIb T2 Ga/Gb ITS503ATEX11228X ITS21UKEX0322X
25N588	Agitator pentru rezervorul Xtreme Duty	✓	✓	✓	✓	 II 1/2 G  2575  0359 Ex h IIb T4 Ga/Gb ITS16ATEX10098AX ITS21UKEX0262X 0°C ≤ Ta ≤ 50°C

*Selectat dacă sunt comandate modelele XM_H_, XM_F_. Va trece implicit la fierbătorul plonjor de 240 V dacă sunt comandate modelele XM_M_, XM_P_ sau XM_J_.

Furtun încălzit		America de Nord Categorie locație		Categorie atmosferă europeană		Aprobări
Componentă	Descriere	Ne-periculoasă	Periculoasă Clasa 1, divizia 1	Non-exploziv	Exploziv	
Pentru lista completă a codurilor de produs, consultați manualul furtunului încălzit cu apă	Cu manta cu apă	✓	✓	✓	✓	   II 2 G Ex h T5 Gb
Pentru lista completă a codurilor de produs și a aprobărilor, consultați manualul furtunului încălzit electric	Electric	✓	✓	✓		 38141 Clasa I, Divizia 1

Prezentare generală



Utilizare

Pulverizatoarele cu mai multe componente XM pot amesteca și pulveriza majoritatea straturilor de protecție epoxidice și uretanice cu două componente. Atunci când se utilizează materiale de fixare rapidă (mai puțin de 10 minute durată de păstrare în bidon), trebuie utilizat un colector de amestecare la distanță.

Pulverizatorul XM funcționează cu presiunea aerului comprimat. Pulverizatoarele cu mai multe componente XM sunt operate prin interfața cu utilizatorul, comenzile pneumatice și comenzile hidraulice.

Variantele modelului XM pentru locații periculoase prezintă un alternator cu siguranță intrinsecă, alimentat de o turbină alimentată cu aer comprimat ca sursă de alimentare. Presiunea de lucru pentru modulul alternatorului trebuie să fie configurată la 12,6 +/- 10 kPa, 1,26 +/- 0,07 bar (18 +/- 1 psi).

Locația

				
<p>Pulverizatoarele XM nu sunt aprobate pentru utilizarea în locații periculoase, cu excepția cazului în care modelul de bază, toate accesoriile, toate kiturile și toate cablajele îndeplinesc codurile locale, de stat și naționale. Consultați secțiunea Modele, pagina 9, pentru a determina locația potrivită pentru modelul dvs. special de pulverizator.</p>				

Ridicarea corespunzătoare a pulverizatorului



Urmați instrucțiunile pentru a evita vătămarea gravă sau deteriorarea echipamentului. Nu ridicați niciodată cu rezervorul(oarele) umplut(e).

NOTIFICARE

Pentru a preveni vărsarea și pentru a asigura distribuția uniformă a greutateii, scurgeți tot lichidul înainte de a ridica dozatorul.

Ridicarea cu un motostivuitoar

Alimentarea trebuie să fie oprită. Pulverizatorul poate fi ridicat și deplasat cu ajutorul unui motostivuitoar. Ridicați cu grijă pulverizatorul; asigurați-vă că se echilibrează uniform.

OBSERVAȚIE: Dacă sunt instalate rezervoare de 25 de galoane, asigurați-vă că brațele motostivuitoarului se întind pe întreaga unitate. Motostivuitoarul trebuie să se apropie din partea frontală a unității.

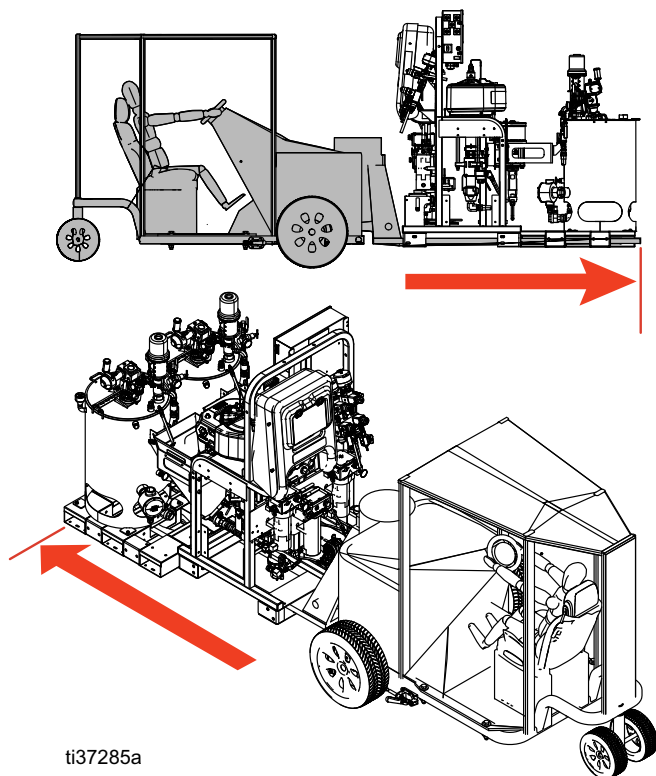

Ridicarea cu ajutorul unui elevator

Pulverizatorul poate fi, de asemenea, ridicat și deplasat cu ajutorul unui elevator. Conectați un pendul cu bridă, prinzând un capăt la fiecare dintre inelele de ridicare ale motorului pneumatic. Agățați inelul central de un elevator. Consultați figura următoare. Ridicați cu grijă pulverizatorul; asigurați-vă că se echilibrează uniform. Nu ridicați având rezervoarele de 25 de galoane montate pe unitate.

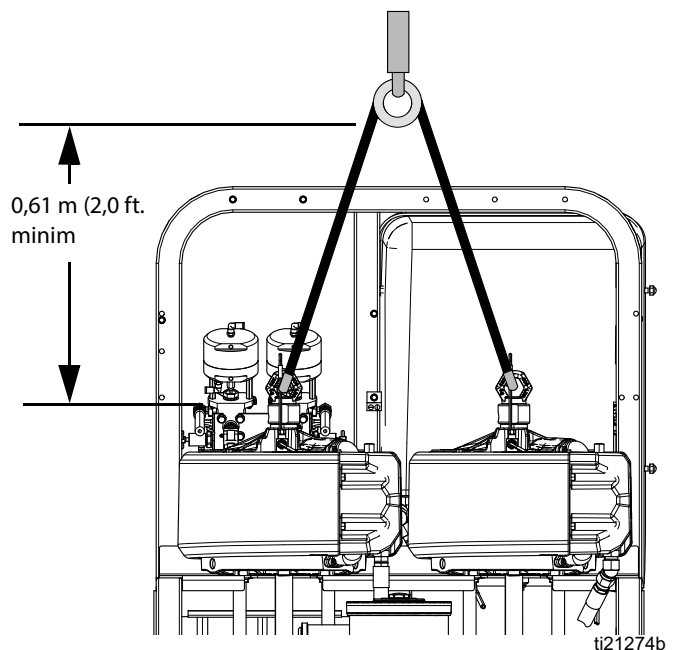

Configurarea inițială a sistemului

Finalizați următorii pași în ordine, așa cum se aplică în sistemul dvs. specific, pentru configurarea inițială a sistemului.

1. Verificați-vă transportul, pentru a vă asigura că este corect. Asigurați-vă că ați primit tot ceea ce ați comandat. Consultați secțiunea **Identificarea componentelor**, pagina 18, pentru a vă familiariza cu componentele obișnuite ale sistemului.
2. Montați kitul de roți pivotante, dacă este comandat. Consultați manualul echipamentului dumneavoastră.
3. Înlocuiți eticheta USB (partea frontală a panoului de control) cu versiunea corectă a limbii, dacă este necesar.
4. Înlocuiți eticheta Coduri de alarmă (sub supapee le control al fluidului) cu versiunea corectă a limbii, dacă este necesar.
5. Toate echipamentele din zona de lucru trebuie împământate. Consultați secțiunea **Împământarea** de la pagina 27.
6. Pentru pulverizatoarele pentru locație nepericuloasă fără radiatoare principale de lichid și cutie de conexiuni, conectați cablul de alimentare furnizat. Consultați secțiunea **Conectarea sursei de alimentare**, pagina 27, pentru instrucțiuni.
7. Pentru pulverizatoarele pentru locații periculoase, conectați radiatoare rezistente la explozii. Consultați secțiunea **Conectarea radiatoarelor cu protecție împotriva exploziilor**, pagina 30 și manualul radiatorului dumneavoastră.
8. Conectați conducta de alimentare cu aer. Consultați secțiunea **Conectarea alimentării cu aer**, pagina 30, pentru instrucțiuni și recomandări.
9. Conectați ansamblul furtunului de lichid, inclusiv furtunul flexibil și pistolul. Consultați secțiunea **Conectarea ansamblului furtunului de lichid**, pagina 31, pentru instrucțiuni. De asemenea, conectați colectorul de amestecare la distanță, dacă este comandat. Consultați manualul colectorului de amestecare pentru informații despre instalare și piese (**Manuale asociate**, pagina 3).
10. Adăugați lichidul de încălzire în rezervoarele încălzite de 25 de galoane și efectuați operațiunile de service pentru agitator și pentru pompele de alimentare, dacă este cazul.

OBSERVAȚIE: Este necesară o cantitate minimă de 45 litri (12 galoane) de etilen glicol și 12 galoane de apă, plus apa suplimentară necesară dacă este folosit un furtun încălzit cu apă.

OBSERVAȚIE: Pentru a încărca rezervoarele și a amorsa sistemul, este necesară o cantitate minimă de 10 galoane (39 litri) de materiale „A” și „B”.

OBSERVAȚIE: Pentru clătire, este necesară o cantitate minimă de 25 de galoane (95 litri) de solvent.

OBSERVAȚIE: Pentru clătire, sunt necesare benele metalice libere atât pentru materialele „A”, cât și pentru materialele „B”.

Identificarea componentelor

Configurație tipică: Rezervor de 25 de galoane cu pereți dubli, cu recirculare

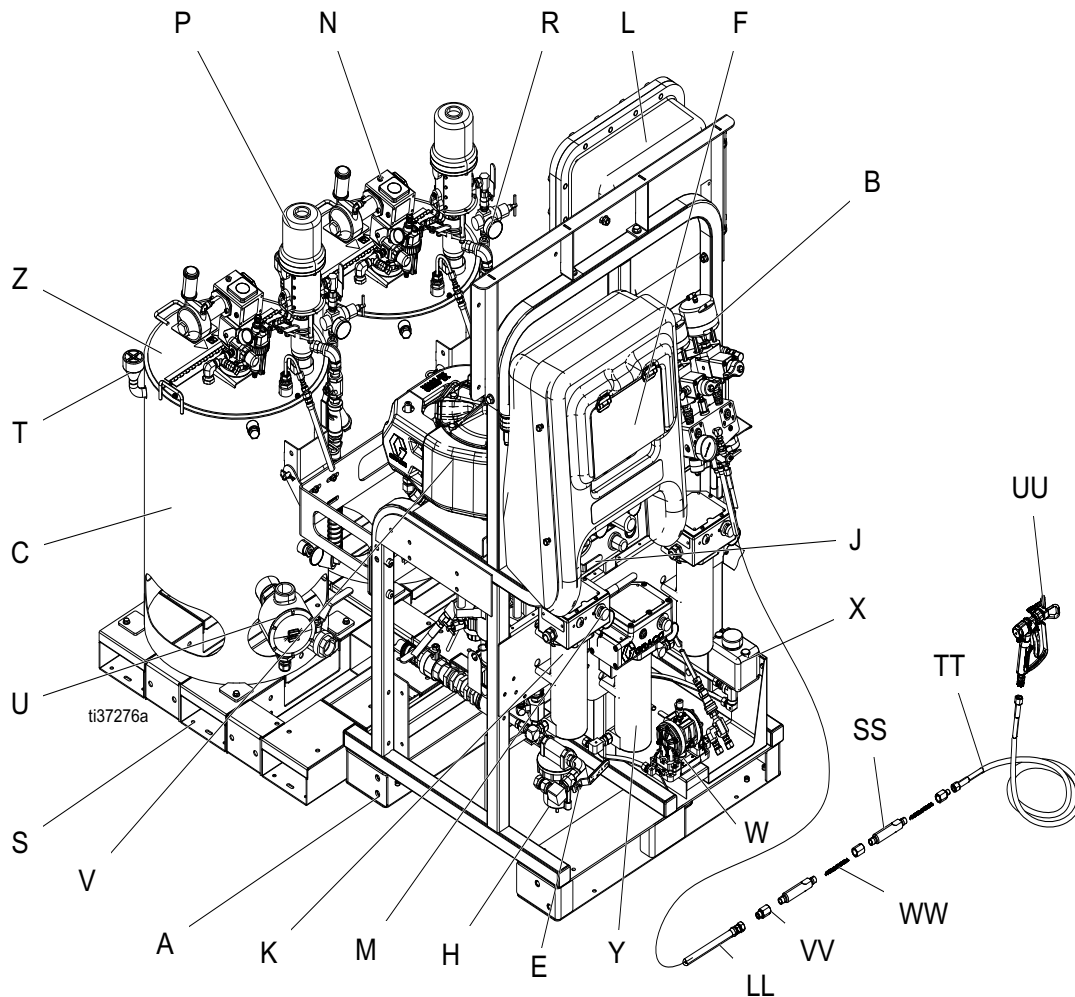

FIG. 1: Configurație tipică: Rezervor de 25 de galoane cu pereți dubli, cu recirculare (vedere frontală)

Legendă:

- | | | | |
|---|--|----|--|
| A | Cadru | S | Palet rezervor |
| B | Ansamblu de control al lichidului (consultați secțiunea Ansamblu de control al lichidului pagina 21). | T | Capac port de umplere |
| C | Rezervor de 25 de galoane cu pereți dubli | U | Fierbător plonjor |
| E | Supapă de aer principală | V | Motor pneumatic |
| F | Afișaj de control al GCA (consultați secțiunea Interfața cu utilizatorul , pagina 24) | W | Ansamblu pompă cu diafragmă (numai pentru furtunul încălzit cu apă) |
| G | Butoane de pornire și oprire a controlului pompei | X | Rezervor de scurgere (numai pentru furtunul încălzit cu apă) |
| H | Filtru de aer | Y | Radiator de lichid Viscon HP (numai pentru furtunul încălzit cu apă) |
| J | Comenzi pneumatice | LL | Furtunul dispozitivului de integrare |
| K | Radiator de lichid Viscon HF | SS | Carcasă malaxor static |
| L | Cutie de conexiuni/comenzi pentru radiator (consultați secțiunea Cutie de conexiuni , pagina 22) | TT | Furtun flexibil pentru lichid |
| M | Comandă pentru radiatorul de lichid Viscon HF | UU | Pistol de pulverizare fără aer |
| N | Agitator cu acționare pneumatică | VV | Adaptor pentru malaxorul static |
| P | Pompă de alimentare sub presiune | WW | Element pentru malaxorul static |
| R | Ansamblu de admisie a lichidului | | |

Configurație tipică: Rezervor de 25 de galoane cu pereți dubli, cu recirculare (vedere din spate și laterală)

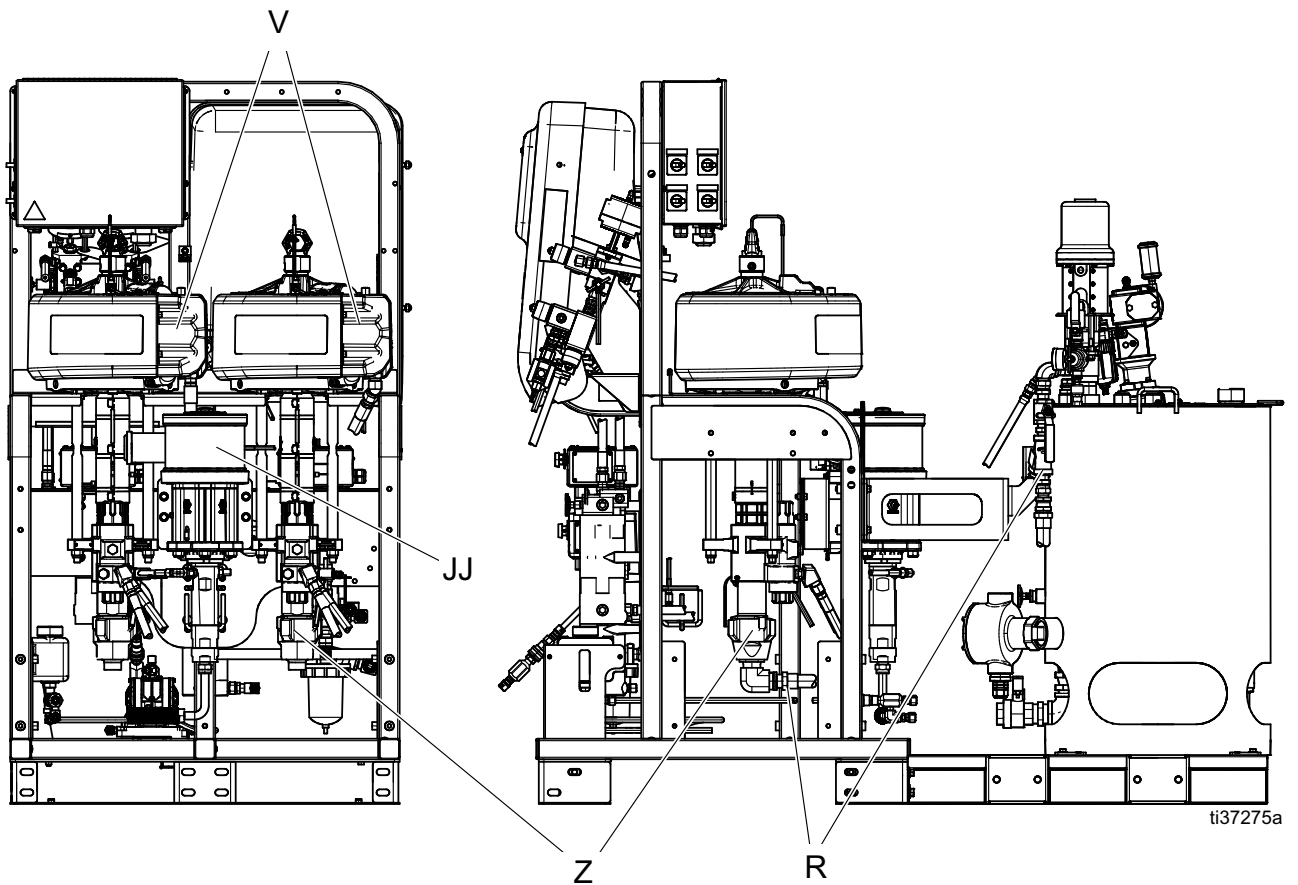

FIG. 2: Configurație tipică: Rezervor de 25 de galoane cu pereți dubli, cu recirculare (vedere din spate și laterală)

Legendă:

- R Ansamblu de admisie a lichidului
- V Motor pneumatic
- Z Pompă de lichid de înaltă presiune
- JJ Pompă de clătire solvent (pompă Merkur®)

Informații despre radiator

Radiatoare de lichid Viscon HF (K): Radiatoare principale care încălzesc rășina și agentul de întărire înainte de amestecare. Îmbunătățește reacția chimică și reduce vâscozitatea, pentru a îmbunătăți modelul de pulverizare. Există două variante de radiator Viscon HF (radiatoare pentru o locație periculoasă și radiatoare pentru o locație nepericuloasă). Pentru rata de aprobare, consultați secțiunea **Modele** de la pagina 9 și secțiunea **Aprobări** de la pagina 11 pentru informații despre radiatoarele principale de lichid.

Rezervoare de lichid Viscon HP (Y): Acestea sunt folosite pentru a încălzi apa sau uleiul prin intermediul furtunului încălzit pentru a preveni pierderea de căldură a materialului, în momentul pulverizării la distanță. Acestea sunt folosite cu o pompă cu diafragmă, pentru a circula lichidul încălzit prin furtun. Există două variante de radiator Viscon HP (radiatoare pentru o locație periculoasă și radiatoare pentru o locație nepericuloasă). Pentru ratele de aprobare, consultați secțiunea **Modele** de la pagina 9 și secțiunea **Aprobări** de la pagina 11 pentru informații despre radiatoarele de lichid cu furtun încălzit cu apă.

Radiatoare cu rezervor (U): Fierbătoarele plonjor sunt folosite pentru a încălzi zona exterioară cu mantă a rezervoarelor cu pereți dubli. Mantaua exterioară este umplută cu ulei sau un amestec de 50 % apă și 50 % etilen glicol, pentru a încălzi materialul de pulverizat. Designul rezervorului cu pereți dubli previne pierderea căldurii de către materialul de pulverizat.

Informații despre pompă

Pompe de lichid de înaltă presiune (Z): Aceste pompe alimentează lichidul A și B.

Pompă de clătire solvent (JJ): Această pompă clătește colectorul de amestecare, furtunul și pistolul.

Pompă de alimentare sub presiune (P): Această pompă transferă material de la rezervoarele încălzite de 25 de galoane la pompele principale de înaltă presiune. Aceasta este metoda preferată pentru a transfera materialul vâscos, în comparație cu alimentarea gravitațională.

Pompă cu diafragmă (W): Această pompă este folosită pentru a circula apa încălzită prin furtunul încălzit cu apă.

Ansamblu de control al lichidului

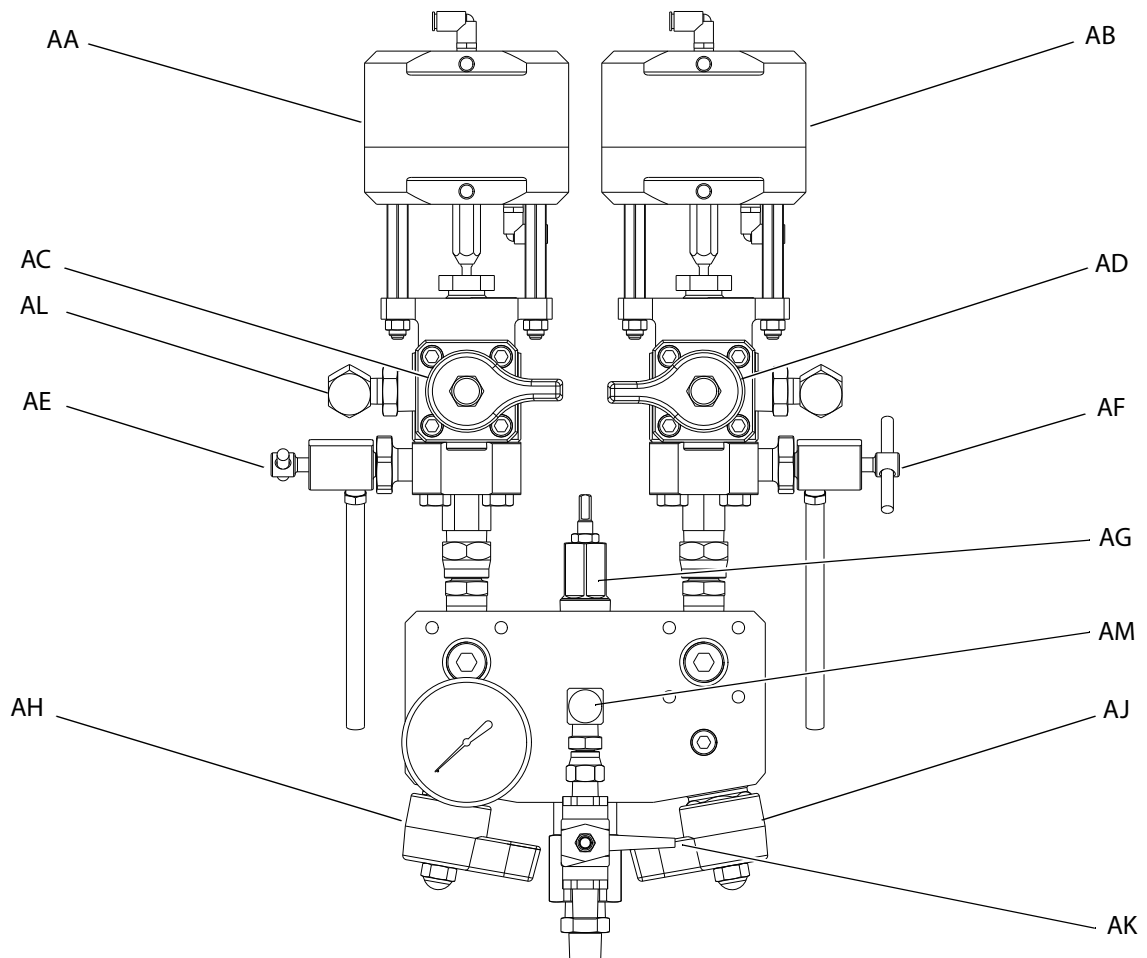
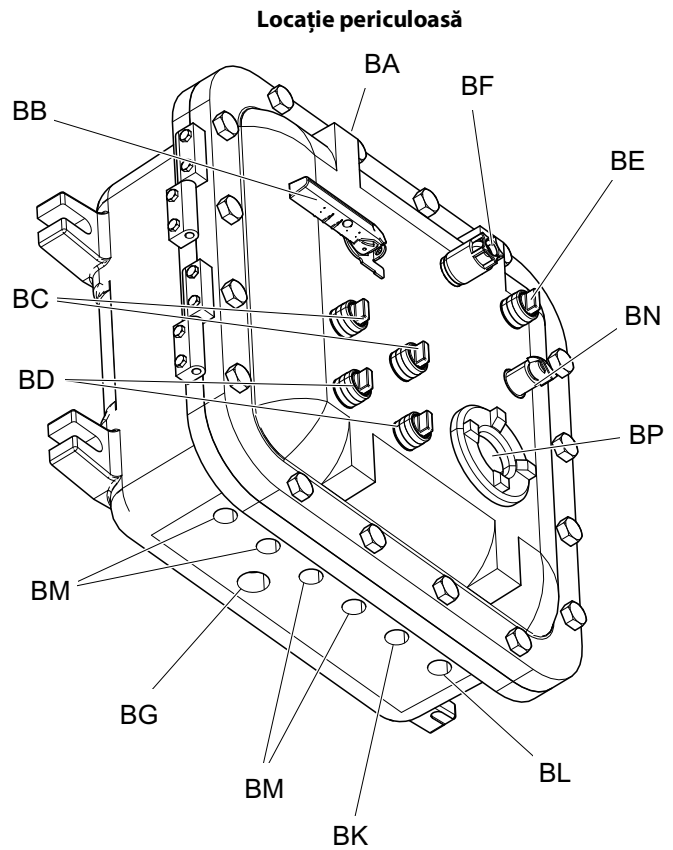
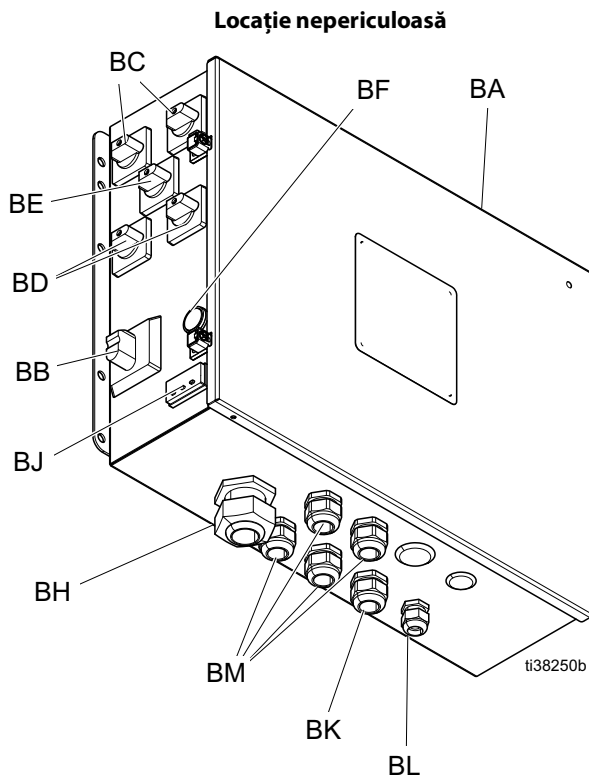

FIG. 3: Ansamblu de control al fluidului

AA Supapă de dozare A
 AB Supapă de dozare B
 AC Supapă de recirculare A
 AD Supapă de recirculare B
 AE Supapă de prelevare A

AF Supapă de prelevare B
 AG Supapă de restricționare
 AH Închidere colector de amestecare/Supapă de reținere A
 AJ Închidere colector de amestecare/Supapă de reținere B
 AK Supapă de închidere solvent
 AL Senzor de presiune
 AM Supapă de reținere solvent

Cutie de conexiuni



Legendă:

- BA Panou electric
- BB Comutator electric principal
- BC Comutatoare radiator principal
- BD Comutatoare radiator rezervor
- BE Comutator radiator furtun
- BF Indicator luminos alimentare
- BG Punct de intrare alimentare electrică
- BH Dispozitiv de reducere a tensionării (utilizați numai în locații nepericuloase)

- BJ Controler de temperatură pentru furtunul încălzit electric/Afișaj (utilizați numai în locații nepericuloase)
- BK Punct de intrare mănunchi radiator furtun
- BL Punct de intrare senzor termocuplu
- BM Punct de intrare radiator de lichid și mănunchi radiator rezervor
- BB Controler de temperatură pentru furtunul încălzit electric (numai în locații periculoase)
- BP Afișaj temperatură (numai în locații periculoase)

Comenzi pneumatice

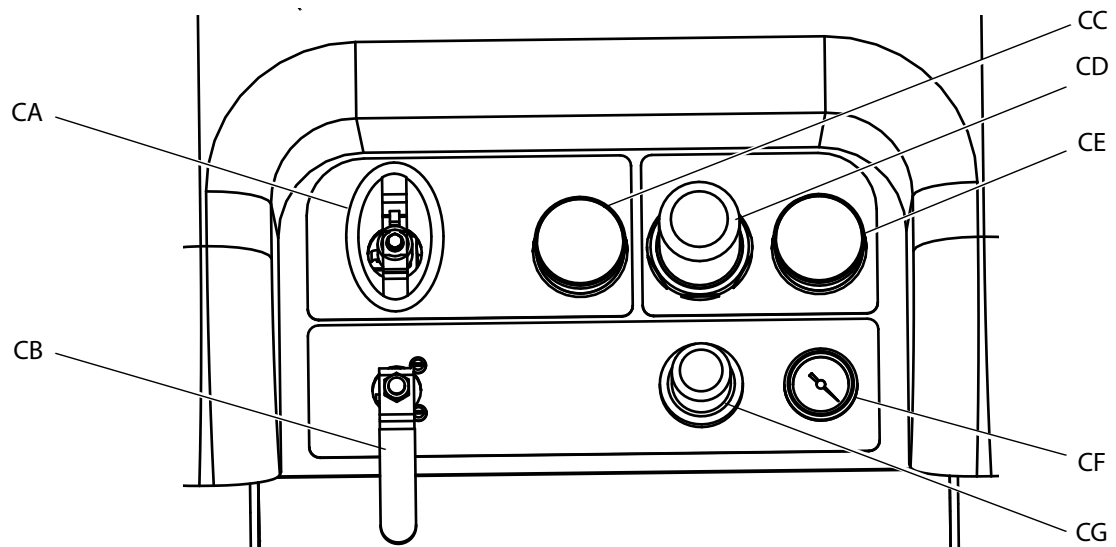

FIG. 4: Comenzi pneumatice

CA Pompă principală și control pornit/oprit al aerului
 CV Control pornit/oprit al aerului pompă de solvent
 CC Manometru de admisie aer
 CD Regulator de aer pompă principală

CE Manometru regulator de aer pompă principală
 CF Manometru de aer pompă de solvent
 CG Regulator de aer pompă de solvent

Interfața cu utilizatorul

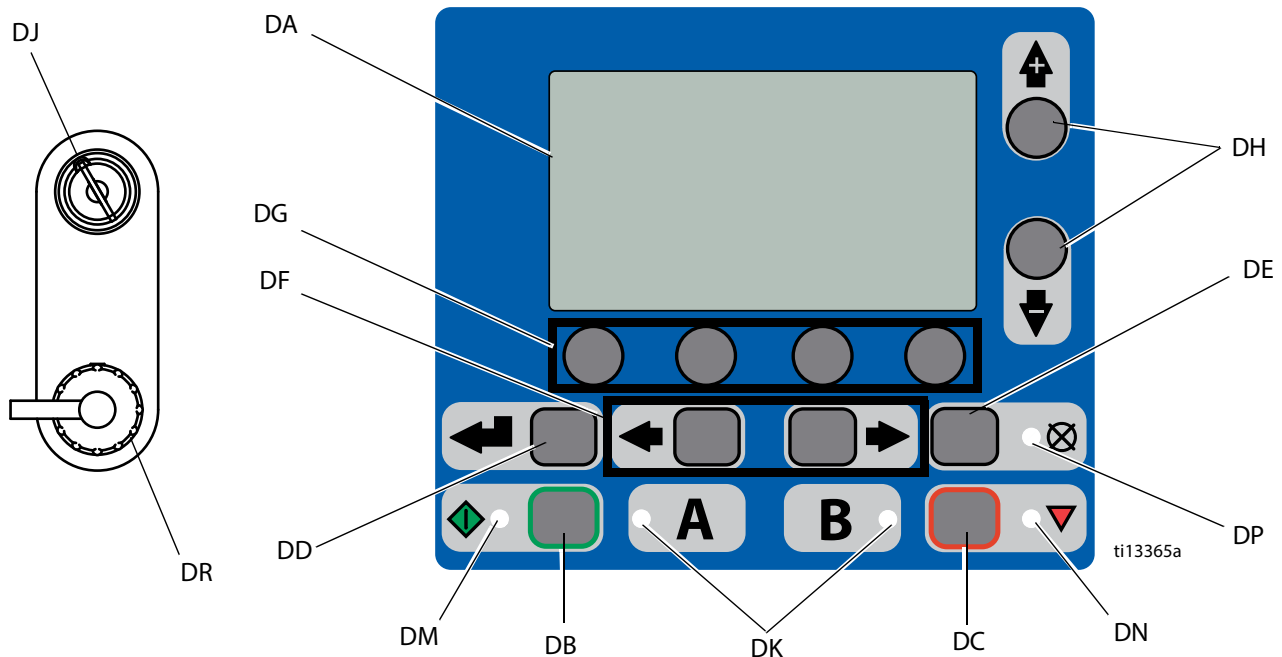

FIG. 5: Interfața cu utilizatorul

Butoane

Ref.	Buton	Funcție
DA	Ecran de afișare	Utilizați pentru a vizualiza raportul, selectarea modului, condițiile de eroare, totalizatoarele, informațiile despre sistem.
DB	Pornire	Inițiază funcția Mod rulare activă selectată în mod curent în ecranul Rulare.
DC	Oprire	Oprește funcția Mod rulare activă selectată în mod curent.
DD	Introducere	Apăsați pentru a deschide câmpurile derulante, opțiunile de selecție și pentru a salva valorile.
DE	Resetare alarmă	Resetează alarmele și recomandările.
DF	Stânga/Dreapta	Deplasați între ecrane în modurile de rulare sau de configurare.
DG	Funcție	Activează modul sau acțiunea reprezentate de pictograma de deasupra fiecăruia dintre cele patru butoane de pe ecranul LCD.
DH	Sus/Jos	Deplasați între casetele de selecție, câmpurile derulante și valorile selectabile din Ecranele de configurare.
DJ	Configurarea blocării tastei	Schimbați raportul sau introduceți modul de configurare.
DR	Port USB	Conexiune pentru descărcarea de date. Utilizați numai în locații nepericuloase.

LED-uri

Există patru tipuri de LED-uri pe afișaj.

Ref.	LED	Funcție
DK	Albastru	Supapa de dozare este activă - pornit - supapa de dozare este activă - oprit - supapa de dozare nu este activă
DM	Verde	Modul de pulverizare este activ - modul de pulverizare este pornit (activ) - modul de pulverizare este oprit (inactiv)
DN	Roșu	Alarmă - pornit - alarma este prezentă - oprit - nicio alarmă
DP	Galben	Avertisment - pornit - este activ. - oprit - nu este indicat niciun avertisment. Câmpurile de raportare și de configurare nu pot fi modificate. - intermitent - tasta este prezentă și rotită. Câmpurile de raportare și de configurare pot fi schimbate.

Ansamblu rezervor

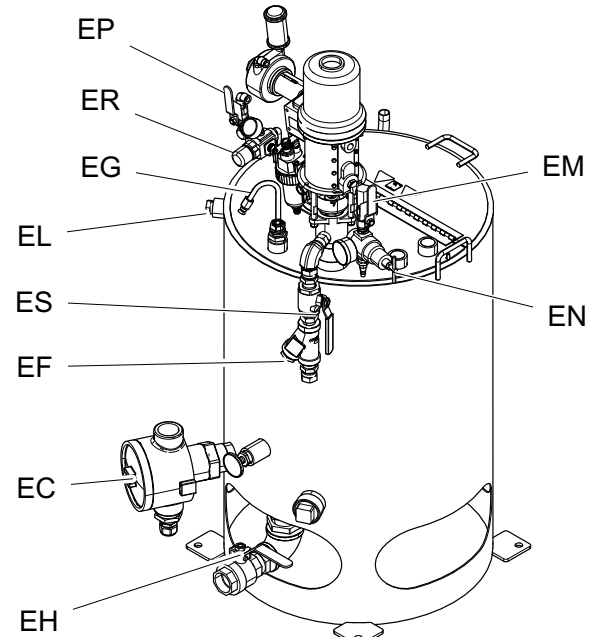
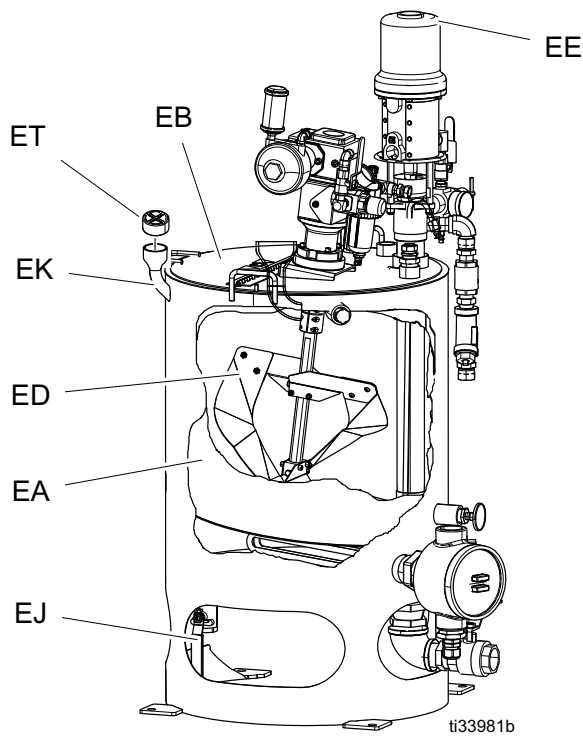

Legendă:

EA Rezervor cu pereți dubli

EB Capac rezervor

EC Fierbător plonjor

ED Agitator

EE Pompă de alimentare

EF Filtru în „Y”

EG Conductă de recirculare

EH Supapă de scurgere a materialului

EJ Supapă de scurgere a lichidului de încălzire

EK Orificiu de umplere cu lichid de încălzire

EL Ventilație lichid de încălzire

EM Supapă de aer (pompă de alimentare)

EN Regulator de aer (pompă de alimentare)

EP Supapă de aer (agitator)

ER Regulator de aer (agitator)

ES Supapă filtru în „Y”

ET Capac port de umplere

Afișajul interfeței cu utilizatorul

Pentru detalii despre afișajul interfeței cu utilizatorul, consultați secțiunea **Afișajul interfeței cu utilizatorul**, pagina 75.

Componentele principale ale ecranului de afișare

Modul de raport al sistemului arată dacă ținta raportului de amestec este exprimată în funcție de volum  sau de

greutate . Dacă greutatea este depășită, sistemul trebuie să fie calibrat înainte de a fi rulat. Respectați instrucțiunile din secțiunea **Testul de pompare și măsurare**, pagina 51.

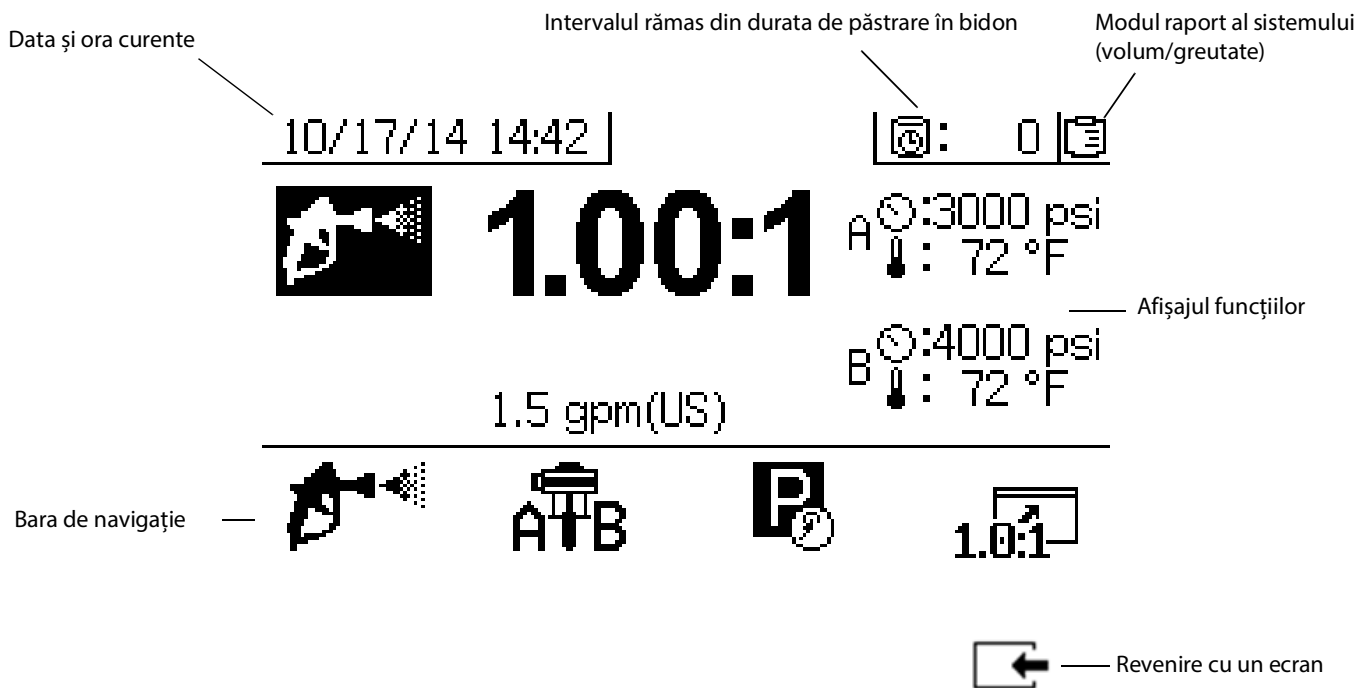





FIG. 6: Componentele principale ale ecranului de afișare (afișate cu toate caracteristicile de afișare activate)

NOTIFICARE

Pentru a preveni deteriorarea butoanelor taste, nu apăsați butoanele cu obiecte ascuțite precum pixuri, carduri de plastic sau unghii.

Instalarea

Împământarea

				
<p>Echipamentul trebuie împământat pentru a reduce riscul de formare a scânteilor statice și de șoc electric. Generarea de scântei electrice sau statice poate cauza aprinderea sau explozia vaporilor. Împământarea necorespunzătoare poate cauza șoc electric. Împământarea asigură descărcarea pentru curentul electric.</p>				

Sistem: Conectați cablul de împământare al sursei de alimentare în compartimentul electric, astfel cum este indicat în secțiunea **Conectarea sursei de alimentare** de la pagina 27. Conectați clema cablului de împământare (FG) a pulverizatorului XM la o împământare reală.

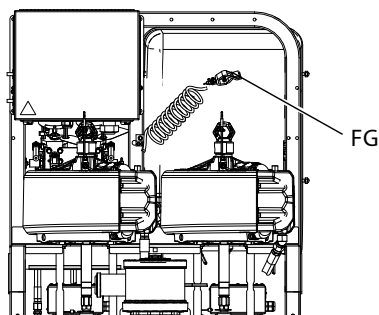

Furtunuri de aer și de lichid: Folosiți doar furtunuri cu bună conductivitate electrică cu o lungime combinată maximă de 152 m (500 ft) pentru a asigura continuitatea împământării. Verificați cu regularitate rezistența electrică a furtunurilor. Dacă rezistența totală la împământare depășește 29 megaohmi, înlocuiți furtunul imediat.

Pistol de pulverizare: Împământați prin conexiune la un furtun de lichid și la o pompă împământată corespunzător.

Bene de solvent: Respectați reglementările locale. Utilizați doar bene metalice conductoare, plasate pe o suprafață împământată. Nu plasați bena pe o suprafață neconductoare, precum hârtia sau cartonul, care întrerupe continuitatea împământării.



Pentru a menține continuitatea împământării când clățiți sau depresurizați: țineți piesa metalică a pistolului de pulverizare în contact ferm cu latura benei metalice împământate, apoi declanșați pistolul.

Obiect asupra căruia se pulverizează: Respectați reglementările locale.

Recipient de alimentare cu lichid: Respectați reglementările locale.

Compresor de aer: Respectați recomandările producătorului.

Conectarea sursei de alimentare

				
<p>Pentru a preveni producerea unor vătămări corporale cauzate de electroșocuri, opriți și deconectați sursa de alimentare de la comutatorul principal, înainte de a conecta cablurile și de a efectua operațiunile de service pentru echipament. Orice activitate electrică trebuie realizată de către un electrician calificat și trebuie să respecte toate normele și reglementările locale.</p>				

Consultați secțiunea **Îndrumări privind cablul de alimentare** de la pagina 95 pentru informații despre modelele XM.

Modele XM _ L _ _

Pentru pulverizatoarele cu alimentare de perete și mai puțin de 240 V, exclusiv în locații nepericuloase.

Pulverizatoarele trebuie folosite în locații nepericuloase și cu o mufă NEMA 5-15 în stil american. Adaptoarele pentru cablul de alimentare sunt furnizate cu seturi de cabluri europene și australiene.

**XM _ M _ _ , XM _ H _ _ , XM _ J _ _ , și
Modele XM _ K _ _**

Pentru pulverizatoare cu o casetă de conexiuni pentru a include 230 V - 480 V.

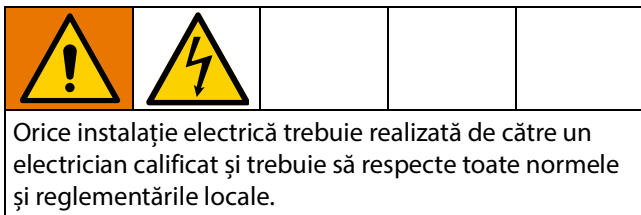

Folosiți locațiile de intrare prevăzute, astfel cum sunt afișate în secțiunea **Cutie de conexiuni**, pagina 22.

1. Opriți comutatorul electric principal (BB).
2. Deschideți ușa cutiei de conexiuni.
3. **Utilizați numai în locații nepericuloase:** Treceți cablul de alimentare prin dispozitivul de reducere a tensionării (BH) în panoul electric (BA).

Utilizați numai în locații periculoase: Respectați normele și reglementările locale privind trecerea cablului de alimentare prin punctul de intrare a alimentării electrice (BG) în panoul electric (BA).

4. Conectați cablul de împământare la borna de împământare (GT). Consultați FIG. 7, pagina 29.
5. Conectați cablul de alimentare la deconectare, astfel cum este prezentat în FIG. 7, pagina 29. Strângeți conductorii la 6,2 N•m (55 in-lb). Trageți ușor de toate racordurile pentru a vă asigura că acestea sunt bine fixate.
6. **Utilizați numai în locații nepericuloase:** Strângeți dispozitivul de reducere a tensionării (BH).
- Utilizați numai în locații periculoase:** Respectați normele și reglementările locale privind etanșarea cablului de alimentare care intră în panou.
7. Instalați conductorii de șuntare pentru borne care v-au fost furnizați, în pozițiile prezentate în FIG. 7, pagina 29.
8. Verificați dacă toate elementele sunt conectate corect, astfel cum este indicat în FIG. 7, pagina 29, apoi închideți ușa cutiei de conexiuni.

OBSERVAȚIE: Mașina este furnizată cu conductori de șuntare în poziția Wye de 380 V c.a. trifazat.

OBSERVAȚIE: Conductoarele sunt aplicabile numai cu 230 V - 380 V.

Schemă de conexiuni

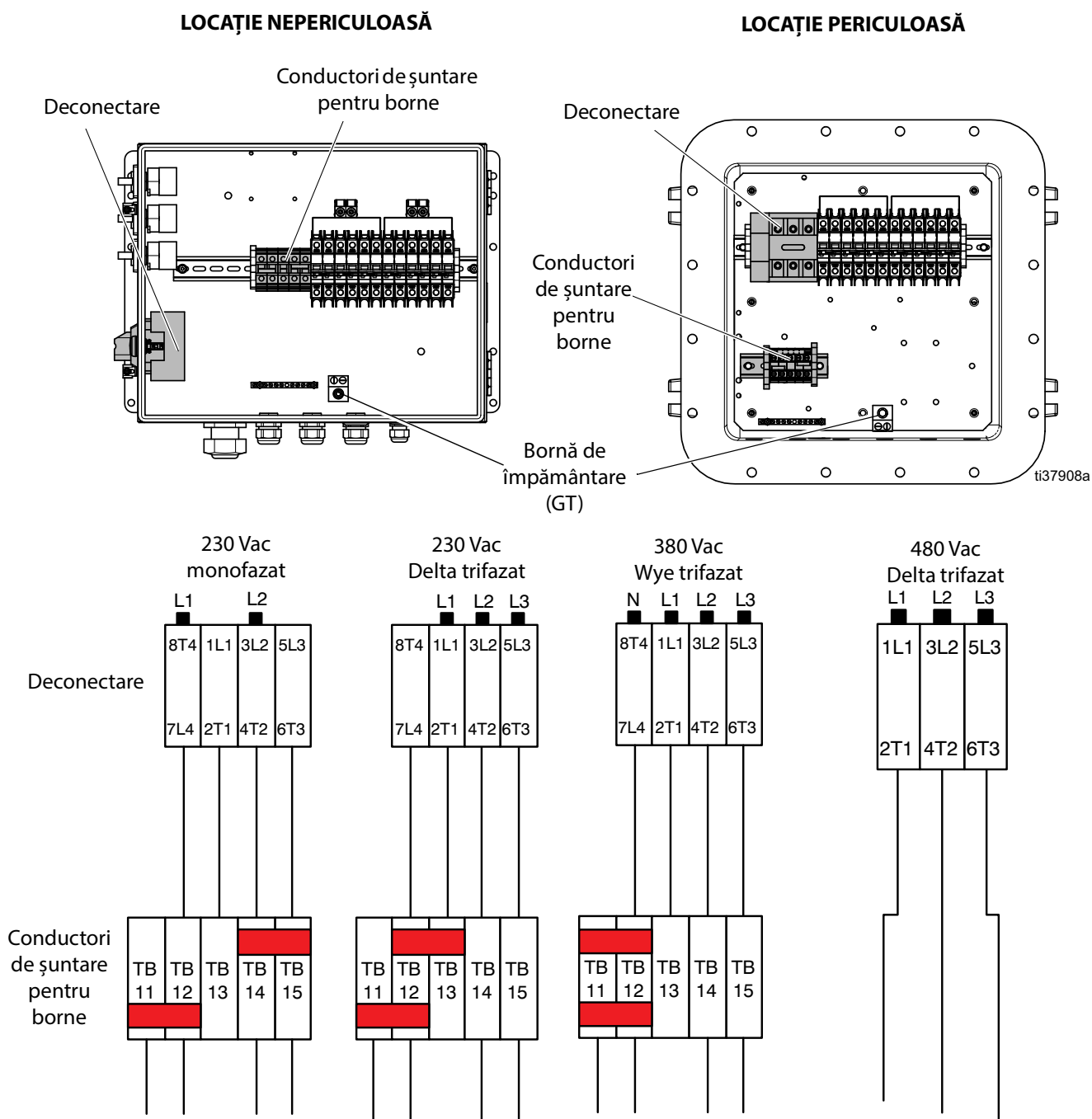





FIG. 7: Schemă de conexiuni XM

Conectarea radiatoarelor cu protecție împotriva exploziilor

Numai pentru pulverizatoarele pentru o locație periculoasă (XM_J__ și XM_K__)

				
<p>În cazul în care pulverizatorul dumneavoastră este destinat unor locații periculoase, un electrician calificat trebuie să conecteze instalația radiatorului cu protecție împotriva exploziilor. Asigurați-vă că instalația și cablarea respectă normele și reglementările electrice locale pentru locații periculoase.</p> <p>Echipamentul instalat sau conectat necorespunzător va cauza incendiu, explozie sau șoc electric. Respectați normele și reglementările locale.</p>				

Asigurați-vă că următoarele elemente: cablarea, conexiunile cablurilor, comutatoarele și panoul de distribuție electrică îndeplinesc cerințele de protecție împotriva flăcărilor (protecție împotriva exploziilor).

Consultați manualul cutiei de conexiuni pentru schema de conexiuni pentru locațiile periculoase.

Consultați manualul radiatorului Viscon HP pentru instrucțiuni și îndrumări de conectare electrică în locații periculoase.

Consultați manualul radiatorului Visaco HF pentru instrucțiuni și îndrumări de conectare electrică în locații periculoase.

Conectarea alimentării cu aer

Conectați conducta de alimentare cu aer (SL) la intrarea filtrului de aer de 10,1 mm (1,0 in.) npt(f).

Utilizați un furtun pentru aer cu ID minim de 25,4 mm (1,0 in.).

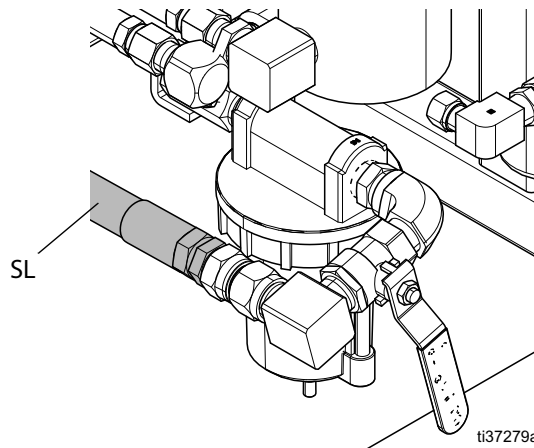

Cerința de alimentare cu aer: 1,0 MPa, 10,3 bari (150 psi) maxim; 0,35 MPa, 3,5 bari (50 psi) minim în timp ce rulați **Verificarea sistemului** (pagina 51) și 0,55 MPa, 5,5 bari (80 psi) în timpul pulverizării.

Volumul debitului necesar: 1,96 m³/min (70 scfm) minim; 7,0 m³/min (250 scfm) maxim. Presiunea și debitul de lichid disponibil sunt direct legate de volumul de aer disponibil. Consultați secțiunea **Grafice de performanță ale pompei**, pagina 102.

Îndrumări generale privind volumul fluxului:

- 1,96 m³/min (70 scfm) per lpm (gpm) în timpul pulverizării
- 0,28 m³/min (10 scfm) adăugat per agitator
- 0,28 m³/min (10 scfm) adăugat per pompă de alimentare cu tambur

Dacă pulverizatorul dvs. este destinat utilizării în locații periculoase, afișajul de comandă (F) este alimentat de un alternator alimentat pneumatic.

Supapele de dozare sunt acționate cu aer. Supapele de dozare de pe pulverizator nu vor funcționa corect dacă manometrul de admisie aer scade sub 0,55 MPa, 5,5 bari (80 psi) în timpul pulverizării. Este posibil ca supapele de dozare de pe partea B să nu se poată închide, ceea ce va duce la supradozarea D și la micșorarea raportului.

Conectarea ansamblului furtunului de lichid

1. Conectați furtunul de lichid la orificiul de evacuare al colectorului de lichid. Nu instalați încă duza de pulverizare a pistolului.

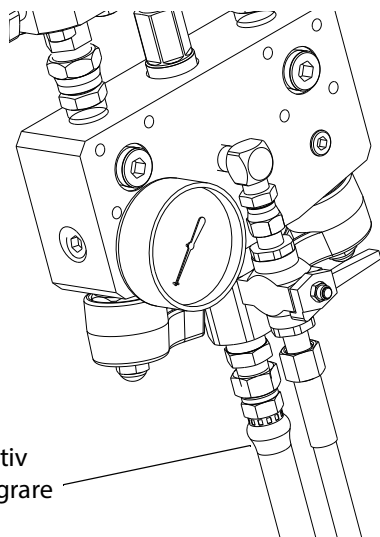

NOTIFICARE

Nu asamblați malaxorul static direct în colectorul de lichid. Instalați malaxorul static după primul furtun de 7,5 m (25 ft) al dispozitivului de integrare, pentru a vă asigura că dozele de material sunt integrate complet. Pulverizarea materialului slab integrat ar putea necesita reprocesarea pieselor pulverizate.

2. Strângeți toate fittingurile.

OBSERVAȚIE: Dacă folosiți un furtun încălzit electric, consultați manualul furtunului încălzit electric pentru instrucțiuni despre instalare și funcționare.

OBSERVAȚIE: Dacă folosiți un furtun încălzit cu apă, consultați manualul privind circulația căldurii în furtun și rezervor pentru instrucțiuni despre instalare și funcționare.

OBSERVAȚIE: În cazul în care este folosit un set de colector de amestecare la distanță de recirculare (273185), consultați manualul colectorului de recirculare la distanță pentru instrucțiuni despre instalare și piese și manualul setului colectorului de amestecare XM pentru instrucțiuni de funcționare privind amorsarea și clătirea. (**Manuale asociate**, pagina 3).

OBSERVAȚIE: Dacă folosiți colectorul de amestecare la distanță, consultați manualul seturilor de colectoare de amestecare XM pentru instrucțiuni de funcționare. (**Manuale asociate**, pagina 3).

Reglarea presetupelor

1. Umpleți presetupele pompelor A și B cu lichid de etanșare a gâtului (TSL™) și cuplu de 67,5 N•m (50 ft-lb). Pentru informații suplimentare despre pompa inferioară Xtreme, consultați manualul pompelor inferioare Xtreme.

OBSERVAȚIE: După prima zi de utilizare, restrângeți presetupele.

2. Umpleți presetupele supapelor de dozare A și B cu lichid de etanșare a gâtului (TSL) și strângeți cu 1/4 rotație după ce piulița intră în contact cu etanșările; aproximativ 16-18 N•m (145-155 in-lb).

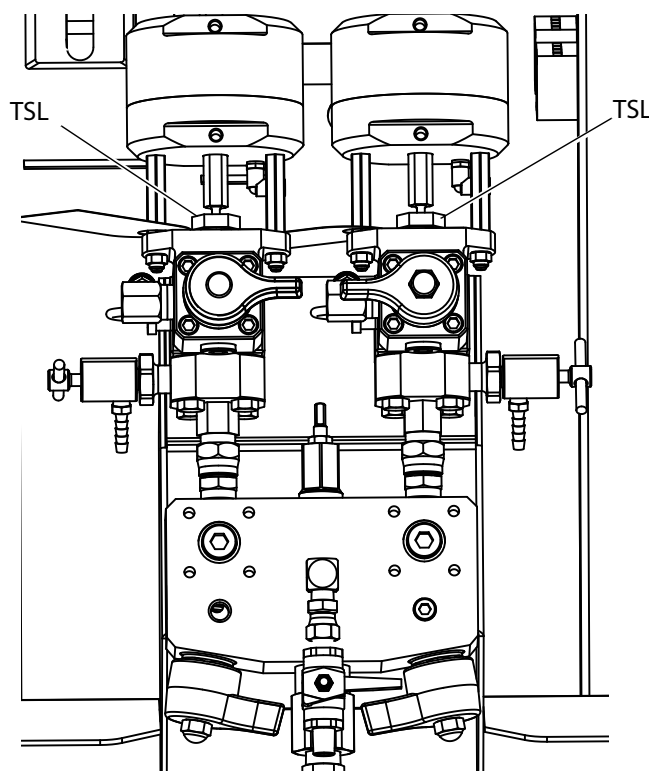

Pentru supapele pompelor și cele de dozare, verificați etanșeitatea presetupelor după prima oră de funcționare și din nou după 24 de ore. Apoi verificați când TSL se decolorează sau se fisurează peste presetupă.

De asemenea, verificați etanșeitatea la fiecare transport al pulverizatorului. Strângeți presetupele numai atunci când este eliberată toată presiunea lichidului. Respectați în continuare intervalele recomandate pentru procedura de întreținere pentru toate garniturile, pagina 64.

Operațiune de bază

Pornirea

(Sisteme de alimentare a alternatorului pentru pulverizatoarele în locații periculoase)

OBSERVAȚIE: Variantele modelului XM pentru locații periculoase prezintă un alternator cu siguranță intrinsecă, alimentat de o turbină alimentată cu aer comprimat ca sursă de alimentare. Asigurați-vă că modulul alternatorului cu siguranță intrinsecă este configurat la o presiune de lucru de 12,6 +/- 10 kPa, 1,26 +/- 0,07 bar (18 +/- psi). Pentru instrucțiuni suplimentare, consultați manualul de reparații a pieselor dozatorului XM.

1. Setează regulatorul de aer al pompei principale (CD) la setarea minimă.
2. Deschideți supapa principală de aer (E) și pompa principală și supapa de aer (CA), pentru a porni alternatorul cu acționare pneumatică.

Presiunea principală a aerului este afișată pe manometru (CC). Ecranul de control al fluidului se va afișa după cinci secunde. Consultați secțiunea **Ecrane Rulare (controlul lichidului)**, pagina 85.

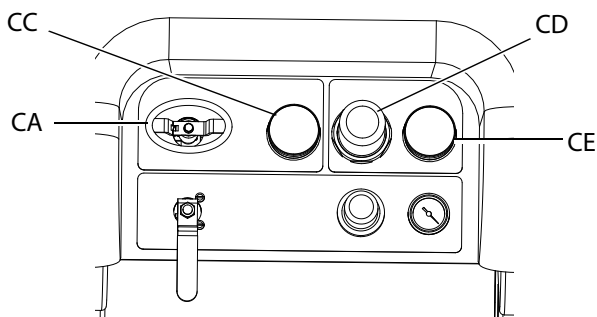

Pornirea

(Sisteme alimentate cu energie de perete)

Porniți alimentarea electrică (BB). Ecranul de control al fluidului se va afișa după cinci secunde. Consultați secțiunea **Ecrane Rulare (controlul lichidului)**, pagina 85.

Reglarea raportului și configurarea

1. Rotiți cheia (DJ) spre dreapta (poziția de configurare). LED-ul galben se va aprinde intermitent și se va afișa ecranul de configurare Acasă.

2. Apăsați și pentru a schimba raportul.
3. Când se afișează raportul dorit, rotiți tasta spre stânga. LED-ul galben se va stinge.
4. Modificați selecțiile opționale de configurare la parametrii doriți, conform descrierii din secțiunea **Configurarea setărilor de sistem (opțional)**, pagina 33.

Vizualizarea alarmelor

Când apare o alarmă, se afișează automat ecranul cu informații despre alarme. Se afișează codul de alarmă curent, împreună cu o pictogramă clopoțel. De asemenea, se afișează locația de alarmă cu vederi de sus și din lateral ale pulverizatorului.

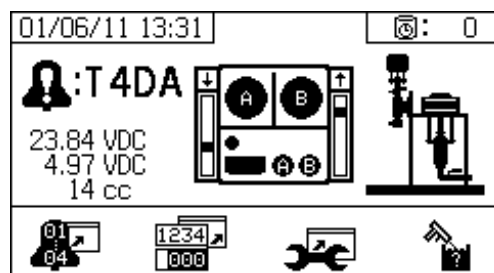

Există două niveluri de coduri de eroare: alarme și recomandări. O pictogramă clopoțel indică o alarmă. O pictogramă continuă cu un clopoțel cu un semn de exclamare și trei alerte sonore indică o alarmă. Iar o pictogramă cu clopoțel goală reprezentată și o singură alertă sonoră indică o recomandare.

Diagnosticarea alarmelor

Consultați secțiunea **Coduri de alarmă și remedierea problemelor**, pagina 64, pentru a identifica cauzele și soluțiile pentru fiecare cod de alarmă.

Ștergerea alarmelor

Apăsați , pentru a șterge alarmele și recomandările.

Apăsați , pentru a reveni la ecranul de rulare (control al fluidului).

Pentru informații suplimentare despre alarme și codurile de alarmă, consultați secțiunea **Informații de diagnosticare cu LED**, pagina 62.

Configurarea setărilor de sistem (opțional)

Pentru detalii despre ecranele afișajului interfeței cu utilizatorul, consultați secțiunea **Afișajul interfeței cu utilizatorul**, pagina 75.

Pentru a seta parametrii interfeței cu utilizatorul și





parametrii USB, apăsați  din ecranul de configurare Acasă.



Setarea parametrilor interfeței cu utilizatorul



Apăsați  din ecranul durată de păstrare în bidon/lungimea furtunului, pentru a trece la ecranul parametrilor interfeței cu utilizatorul.

Următorii parametri ai interfeței cu utilizatorul pot fi configurați:

- formatul datei
- data (setată din fabrică)
- ora (setată din fabrică)
- unitățile de măsură pentru:
 - debitul de fluid
 - presiunea
 - temperatura
 - lungimea furtunului
 - greutatea

Pentru a schimba formatul datei, apăsați  pentru a selecta câmpul. Apăsați  pentru a deschide câmpul derulant. Apăsați  și  pentru a selecta formatul preferat. Apăsați din nou  pentru a salva acel format de dată. Urmăți această procedură pentru a modifica și formatele unităților de măsură.

Pentru a schimba data și ora, apăsați  pentru a selecta câmpul. Apăsați  pentru a se putea selecta câmpul.

Apăsați  și  pentru a parcurge fiecare cifră.



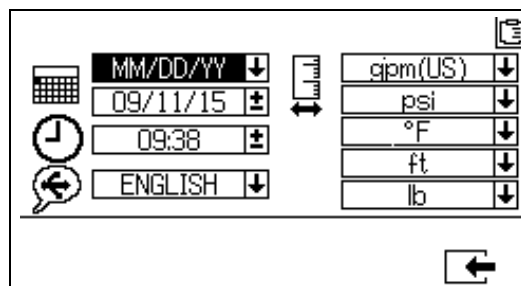



Apăsați  și  pentru a trece la următoarea cifră din câmp. Apăsați  pentru a salva modificarea.



Setarea parametrilor USB

Apăsați  din ecranul parametrilor interfeței cu utilizatorul, pentru a vă deplasa la ecranul parametrilor USB.

Pentru a seta numărul pulverizatorului, configurați numărul de ore descărcate pe unitatea flash USB externă

și frecvența înregistrării datelor: apăsați  și , pentru a vă deplasa prin fiecare câmp. Apăsați  pentru a se putea selecta un câmp. Apăsați  și  pentru a parcurge fiecare cifră. Apăsați  și  pentru a trece la următoarea cifră din fiecare câmp.

Apăsați  pentru a salva modificarea.

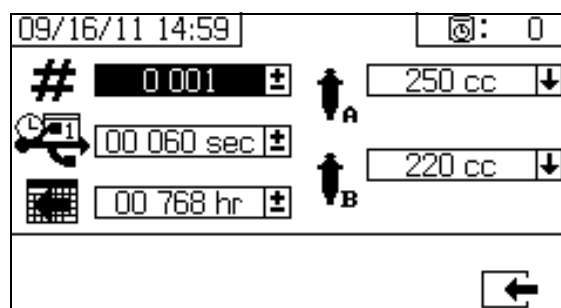

Setați parametrilor de întreținere (opțional)

Înainte de configurarea setărilor sistemului, consultați **Ecranele Activare configurare**, pagina 81, pentru a vă asigura că ecranele afișate în această secțiune sunt vizibile și configurabile. Dacă nu, urmați instrucțiunile din **Ecranele Activare configurare** pentru a le activa.

Pentru detalii despre ecranele afișajului interfeței cu utilizatorul, consultați secțiunea **Afișajul interfeței cu utilizatorul**, pagina 75.



Pentru a seta parametrii de întreținere pentru pompe și pentru supape, inclusiv pentru programele de întreținere,

apăsați  din ecranul de configurare Acasă.

Utilizați primul ecran pentru a seta valorile de referință de întreținere pentru pompe și supape de dozare. Utilizați al doilea ecran pentru a seta programul de întreținere pentru schimbarea filtrului de aer de intrare.



Setarea valorile de referință de întreținere

Pentru a seta valorile de referință de întreținere, apăsați

 și  pentru a vă deplasa prin fiecare câmp și

apăsați  pentru a se putea selecta un câmp. Apăsați

 pentru a defila prin fiecare cifră de referință.

Apăsați  și  pentru a derula prin valorile opționale. Continuați acest proces până când se atinge

valoarea de referință dorită. Apăsați  pentru a salva acea valoare de referință.

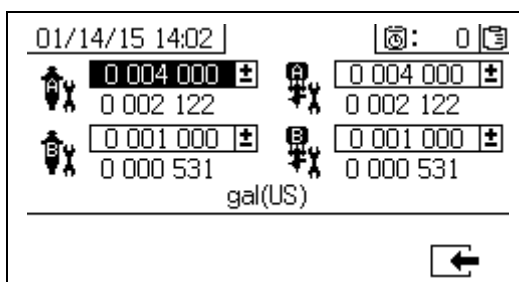



Setarea programului de întreținere

Pentru a seta numărul de zile dintre schimbarea filtrului de aer de intrare care va avea drept rezultat o

recomandare de reamintire, apăsați  pentru a trece la ecranul de configurare întreținere 2. Apăsați

 pentru a se putea selecta câmpul. Apăsați 

pentru a derula fiecare cifră și apăsați  și  și

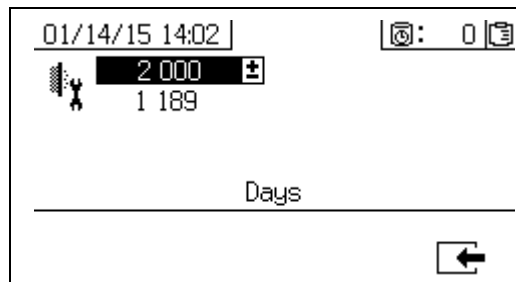

pentru a derula prin valorile opționale. Apăsați  pentru a salva valoarea numărului de zile.



Setarea limitelor pulverizatorului (opțional)







Pentru detalii despre limitele ecranelor de configurare, consultați **Ecranele de configurare a limitelor utilizatorilor**, pagina 83.

Pentru a seta și a ajusta limitele de presiune ale pompelor și limitele de temperatură:

1. Selectați  în ecranul de Activare configurare 2. Pentru instrucțiuni, respectați procedura descrisă în **Ecranele Activare configurare**, pagina 81.
2. Din ecranul de configurare Acasă, apăsați  pentru a trece la ecranele de limite.
3. Urmați instrucțiunile din secțiunile **Setarea limitelor de presiune** și **Setarea limitelor de temperatură**.

Setarea limitelor de presiune

Utilizați următoarele instrucțiuni pentru a seta limitele de presiune pentru fiecare pompă care, dacă sunt îndeplinite, se va emite o recomandare și/sau un avertisment.





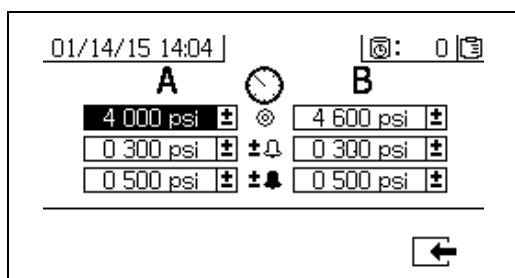



Pentru a seta limitele de presiune, apăsați  și  pentru a vă deplasa prin fiecare câmp și apăsați  pentru a se putea selecta un câmp. Apăsați  pentru a derula fiecare cifră de presiune și apăsați  și  și pentru a derula prin valorile opționale. Continuați acest proces până când atingeți limita de presiune dorită. Apăsați  pentru a salva.

Presiunea pompei B rulează întotdeauna cu 10-20% mai mult decât presiunea pompei A.



Setarea limitelor de temperatură

Utilizați următoarele instrucțiuni pentru a seta limitele de temperatură care, dacă sunt îndeplinite, se va emite o recomandare și/sau un avertisment.

Apăsați  pentru a trece la ecranul limitelor de temperatură. Pentru a seta limitele de temperatură, apăsați  și  pentru a vă deplasa prin fiecare câmp și apăsați  pentru a se putea selecta un câmp. Apăsați  pentru a derula fiecare cifră de temperatură și apăsați  și  și pentru a derula prin valorile opționale. Continuați acest proces până când atingeți limita de temperatură dorită. Apăsați  pentru a salva valoarea.

Intervalul admisibil pentru valoarea de referință a temperaturii este de 1° - 71° C (34° - 160° F).

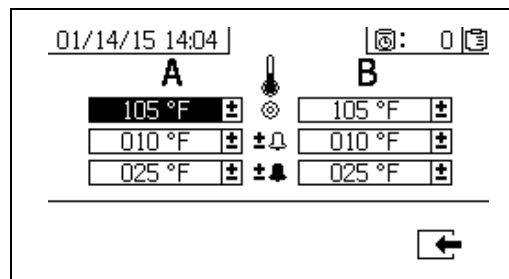

Amorsare

Amorsarea fluidelor A și B



Pentru a preveni vătămarea corporală din cauza solvenților și lichidelor încălzite, purtați mănuși când folosiți solvenți și/sau dacă temperatura lichidului depășește 110° F (43° C). Pentru a evita stropirea, utilizați cea mai mică presiune posibilă pentru a amorsa.

OBSERVAȚIE: Nu instalați încă duza de pulverizare a pistolului.

1. Condiționați materialele înainte de adăugarea la rezervoare. Asigurați-vă că materialele pe bază de rășină sunt bine agitate, omogenizate și că pot fi turnate înainte de adăugarea lor în rezervor. Amestecați agenții de întărire înapoi în suspensie, înainte de a adăuga materialul în rezervor.
2. Umpleți rezervoarele A și B cu materiale adecvate. Umpleți latura A cu un volum mare de material; umpleți latura B cu un volum redus de material.

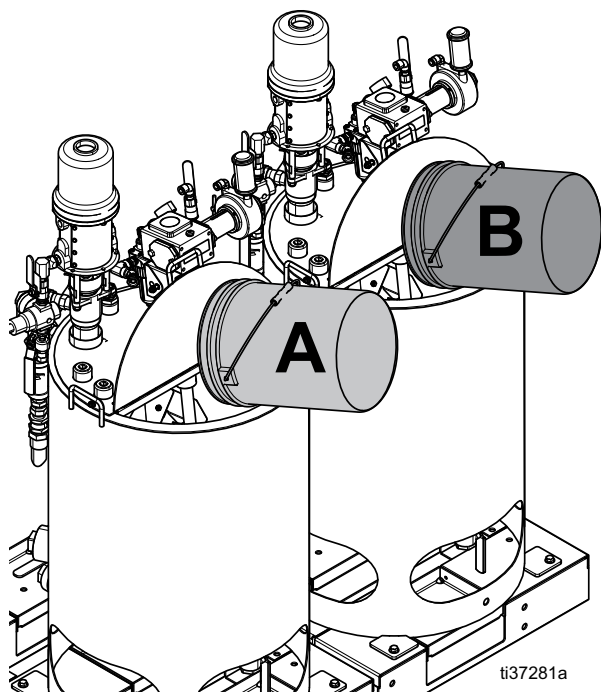

Este prezentat un rezervor de 25 galoane din oțel inoxidabil

3. Mutați liniile de recirculare pentru a goli recipientele.

4. Deschideți supapele cu bilă în pompe sau rotiți supapa de aer a pompei de alimentare în poziția deschis și deschideți regulatorul de aer pentru a porni pompa de alimentare.

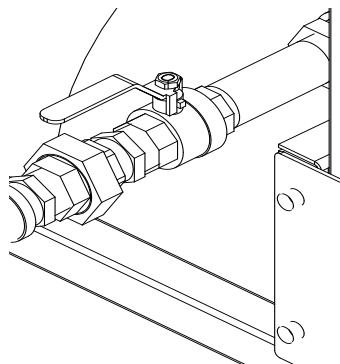

5. Rotiți supapele colectorului de amestecare (AH, AJ) în sens orar, pentru a le închide.

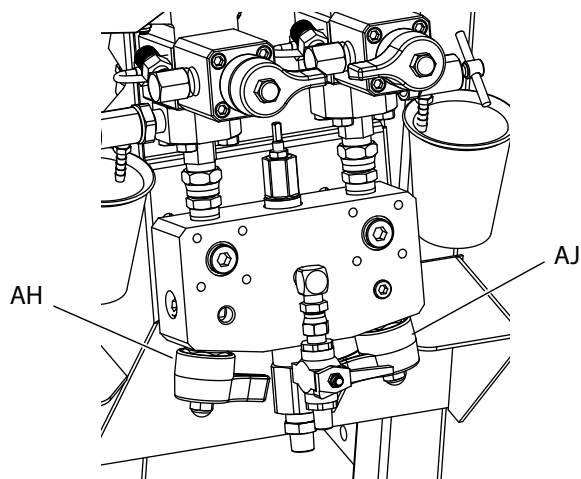

6. Deschideți supapele de recirculare (AC, AD).

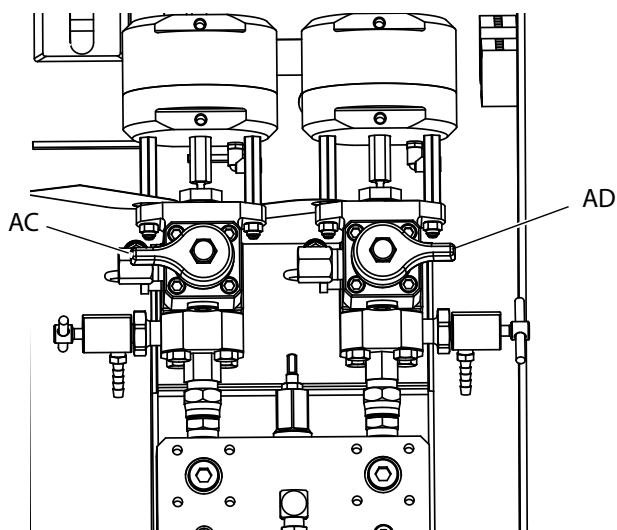

7. Porniți alimentarea cu aer. Setați regulatorul de aer al pompei principale (CD) la 138 kPa 1,38 bari (20 psi).

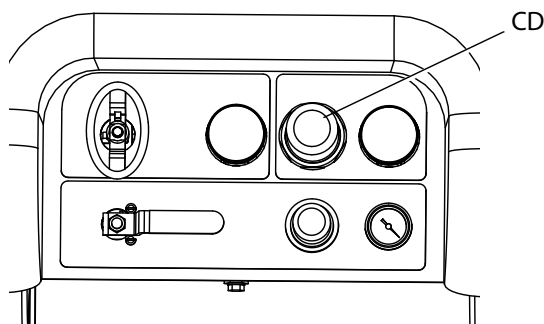

8. Utilizați modul de funcționare manuală a pompei.

OBSERVAȚIE: Când se rulează independent, setați la



. Apăsați și după cum este necesar, pentru a amorsa. Monitorizați recipientele, pentru a evita supraîncărcarea.

9. Selectați pompa A . Apăsați pe . Învârtiți lent regulatorul de aer al pompei principale (CD) în sensorra, pentru a crește presiunea aerului până când pornește pompa A. Dozați în benă până când din A iese lichid curat. Închideți supapa de recirculare.

Atunci când pompele sunt amorsate sau clătite, este normal să obțineți alarme de cavitație sau de accelerare a

turațiilor pompei. Ștergeți alarmele și apăsați din nou, după cum este necesar. Aceste alarme previn turațiile excesive ale pompei, ceea ce va deteriora etanșările pompei.

10. Deplasați conducta de recirculare înapoi la rezervor.
11. Repetați pentru partea B.
12. Distribuți o cantitate mică din fiecare material prin ambele supape de prelevare (AE, AF).

OBSERVAȚIE: Deschideți lent supapele de prelevare, pentru a evita stropirea.

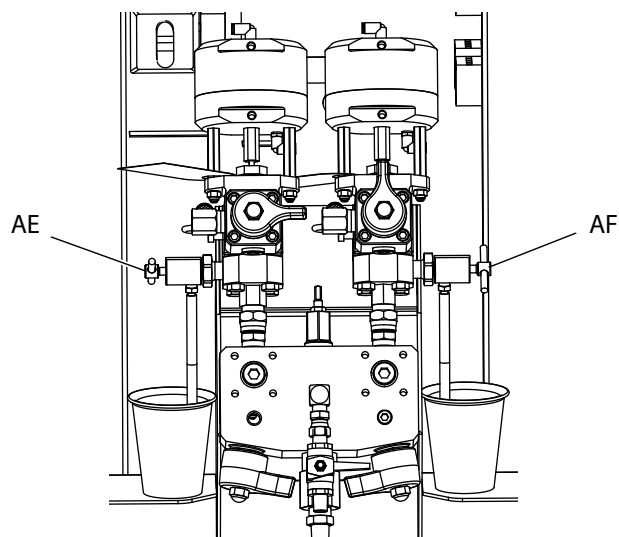

13. Închideți ambele supape de prelevare (AE, AF).

OBSERVAȚIE: Dacă se utilizează un colector de amestecare la distanță, deconectați furtunurile A și B la colectorul de amestecare la distanță. Amorsați conductele de lichid A și B cu material. Conectați din nou furtunurile la colectorul la distanță.

OBSERVAȚIE: În cazul în care este folosit un set de colector de amestecare la distanță de recirculare (273185), consultați manualul setului colectorului de amestecare XM, (**Manuale asociate**, pagina 3).

Amorsarea pompei de clătire solvent



1. Conectați cablul de împământare la bena metalică de solvent.
2. Puneți tubul de sifon în bena de solvent.

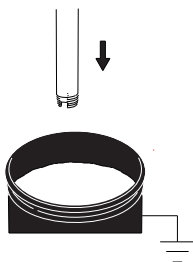

3. Deschideți supapa de clătire solvent (AK) de pe colectorul de amestecare.

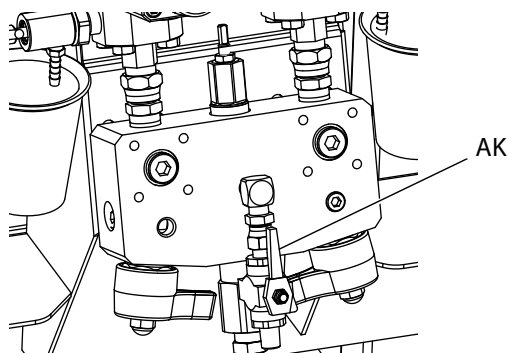

4. Asigurați-vă că siguranța declanșatorului este cuplată. Scoateți duza de pulverizare.

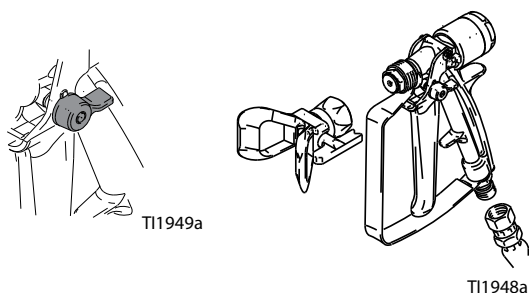

5. Decuplați siguranța declanșatorului și declanșați pistolul într-o benă împământată. Utilizați un capac de benă cu un orificiu, pentru a doza. Sigilați în jurul orificiului și pistolului cu o cârpă, pentru a împiedica împrăștierea. Aveți grijă să nu vă apropiați degetele de fața pistolului.

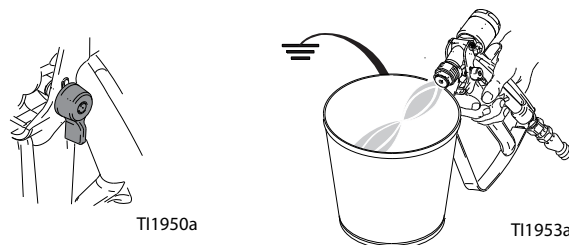

6. Deschideți supapa de aer a pompei de solvent (CB). Trageți și rotiți încet regulatorul de aer al pompei de solvent (CG) în sens orar, pentru a amorsa pompa de solvent și împingeți aerul din furtunul de amestec și din pistol. Declanșați pistolul până când este epurat tot aerul.

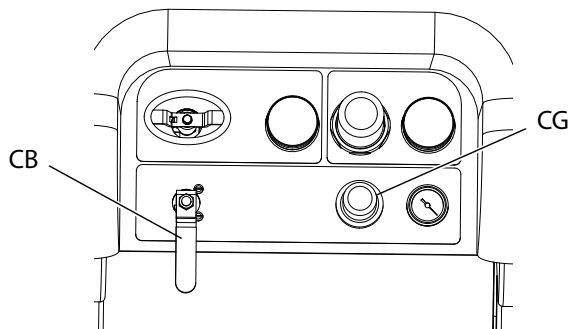

7. Închideți supapa de aer a pompei de solvent (CB) și declanșați pistolul pentru a elibera presiunea. Cuplați siguranța pârghiei de declanșare.

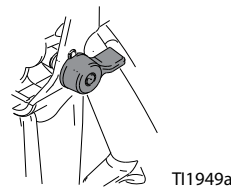

T11949a

Recirculare

Cu căldură

NOTĂ (recirculare cu căldură): Este necesară utilizarea modului de recirculare la încălzirea materialului. Rețineți temperatura din partea de sus a radiatorului principal de lichid Viscon HF (ieșire sau înapoi la rezervor). Când termometrul și afișajul ajung la temperatura de funcționare, materialul este gata de pulverizare.

Fără căldură

NOTĂ (recirculare fără căldură): Dacă se utilizează un sistem care nu necesită încălzire, recircularea este necesară în continuare înainte de pulverizare. Recircularea asigură amestecarea eventualelor materiale de umplere depuse, amorsarea completă a liniilor de pompare și funcționarea fără probleme a supapelor de reținere ale pompei.

1. Respectați instrucțiunile din secțiunea **Amorsare**, pagina 36.
2. Închideți supapele colectoarelor de amestecare (AH, AJ).

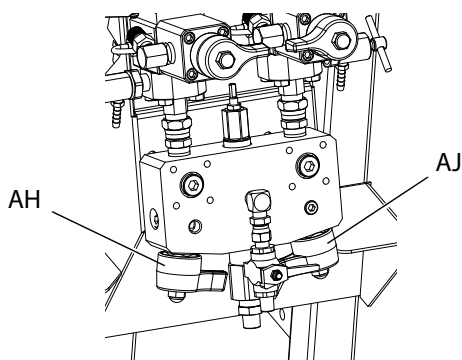

3. Asigurați-vă că furtunurile de recirculare sunt în rezervoarele corecte.
4. Deschideți supapele de recirculare (AC, AD).

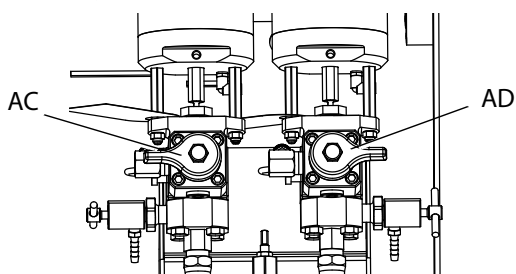

5. Selectați pompele de recirculare apăsând

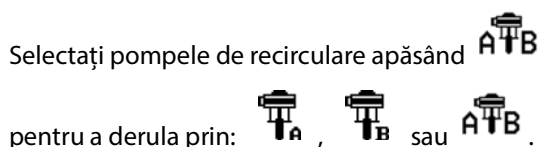

6. Porniți principalul robinet de închidere pneumatic (CA). Utilizați regulatorul de aer al sistemului (CD) pentru a crește presiunea aerului la pompe până când acestea încep să ruleze încet.

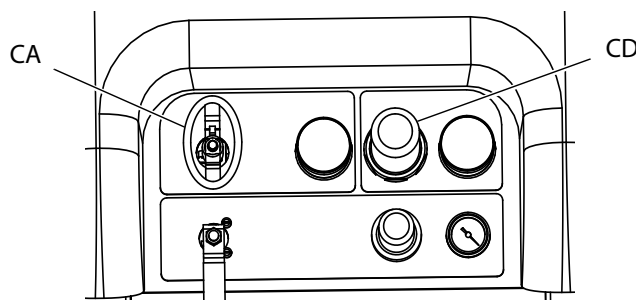

7. Rulați pompele până când materialul a atins temperatura dorită. Respectați instrucțiunile din secțiunea **Încălzirea lichidului**, pagina 40.

8. După atingerea temperaturii dorite, apăsați .

9. Opriți principalul robinet de închidere pneumatic (CA).

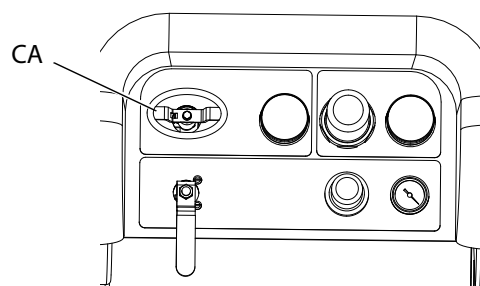

10. Închideți supapele de recirculare (AC, AD).

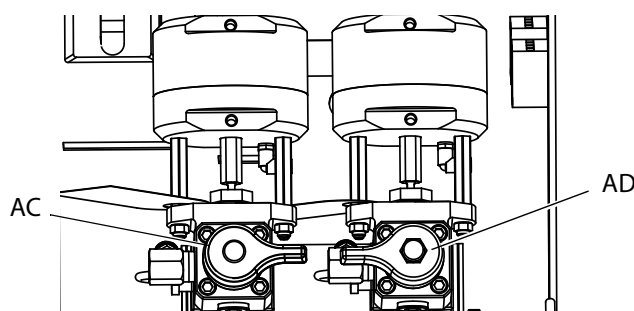

11. Respectați instrucțiunile din secțiunea **Pulverizarea**, pagina 41.

OBSERVAȚIE: Dacă circulați pompa laterală A la presiuni mai mari de 21 MPa, 210 bar (3000 psi), se emite o recomandare și se aprinde LED-ul galben de pe afișaj. Acesta este un memento pentru a selecta modul de Pulverizare înainte de pulverizare și pentru a circula la o presiune mai mică, pentru a evita uzura excesivă a pompei.

Dacă circulați pompa laterală A peste 35,4 MPa, 354 bar (5200 psi), o alarmă închide pompa, pentru a împiedica pulverizarea accidentală a materialului în timp ce se află încă în modul de circulație.

Încălzirea lichidului

Pentru a încălzi în mod egal lichidul în tot sistemul:

1. Circulați lichidul la aproximativ 10-20 de cicluri/minut (1 gpm), pentru a ridica temperatura rezervoarelor la 27-32° C (80-90° F).
2. Reduceți rata de circulare la aproximativ 5 cicluri/min. (0,25 gpm) pentru a crește temperatura de evacuare a radiatorului pentru a se potrivi cu temperatura de pulverizare.

OBSERVAȚIE: Circularea prea rapidă a lichidului fără scăderea ratei de circulare va crește numai temperatura rezervorului. În mod similar, circularea prea lentă a lichidului va crește numai temperatura de evacuare a radiatorului.

OBSERVAȚIE: Agitați, recirculați și încălziți materialul numai după cum este necesar, pentru a evita amestecarea aerului în fluid.

Pulverizarea



Pentru a preveni vătămarea corporală din cauza solvenților și lichidelor încălzite, purtați mănuși când folosiți solvenți și/sau dacă temperatura lichidului depășește 43° C (110° F).

OBSERVAȚIE: Asigurați-vă că regulatorul de presiune al pompei de pulverizare este setat la cel puțin 2,4 bar (35 psi) pentru pulverizare.

OBSERVAȚIE: Asigurați-vă că primul indicator (alimentare) rămâne la peste 0,55 MPa, 5,5 bar (80 psi) în timpul pulverizării.

După prima zi de pulverizare urmați **Procedura de depresurizare**, pagina 43 și apoi strângeți etanșările gâtului pe ambele pompe și pe supapele de dozare.

1. Dacă sunt utilizate radiatoare, utilizați comutatoarele radiatorului principal (BC) de pe cutia de conexiuni a radiatorului pentru a le porni. Pentru a regla temperatura radiatorului, consultați manualul Viscon HF pentru instrucțiuni și secțiunea **Încălzirea lichidului**, pagina 40.

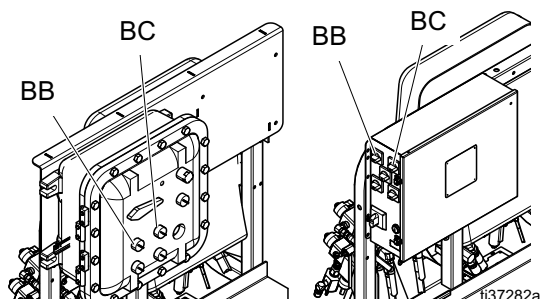

2. Închideți supapele de recirculare și supapa de clătire a colectorului de amestecare. Deschideți supapele colectorului de amestecare A (albastru) și B (verde).

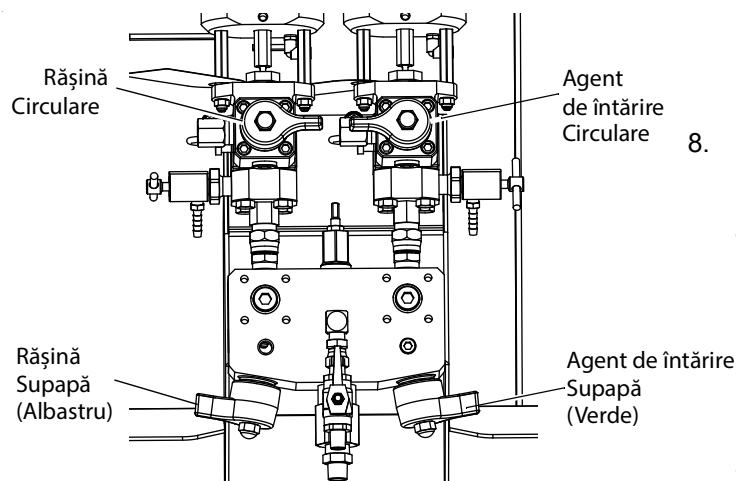

3. Reglați regulatorul de aer al pompei la 0,21 MPa, 2,1 bari (30 psi).

4. Selectați  . Apăsați pe .

5. Decuplați siguranța declanșatorului și declanșați pistolul într-o benă împământată din metal. Utilizați un capac de benă din metal cu un orificiu, pentru a doza în vederea evitării stropirii. Dozați solventul de clătire din furtunul de amestecare până când din pistol curge un strat bine amestecat.

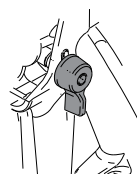

TI1950a

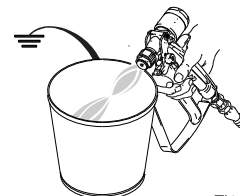

TI1953a

6. Cuplați siguranța declanșatorului. Instalați duza pistolului.



TI1949a

7. Reglați regulatorul de aer (CD) la presiunea necesară de pulverizare și aplicați stratul pe un panou de testare. Uitați-vă la ecranul raportului, pentru a vă asigura că citește raportul corect.

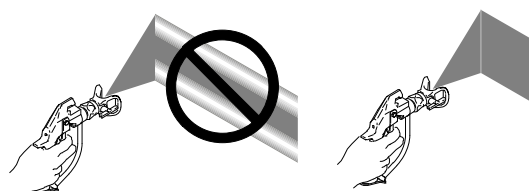

De asemenea, uitați-vă la graficul cu bare, pentru a vă asigura că ajustarea restricționării colectorului de amestecare se află în intervalul optim. Consultați secțiunea **Test de dozare sau de raport pentru loturi**, pagina 54 și **Reglarea restricției de evacuare B a mașinii**, pagina 42.

8. Respectați instrucțiunile din secțiunea **Clătirea colectorului de amestecare, a furtunului și a pistolului de pulverizare**, pagina 44, sau **Treceți tijele pompelor de lichid în poziția de parcare**, pagina 50, când ați terminat pulverizarea sau înainte de a expira durata de păstrare în bidon.

OBSERVAȚIE: Durata de păstrare în bidon a materialului amestecat sau timpul de lucru scad odată cu creșterea temperaturii. Durata de păstrare în bidon pentru furtun este mult mai scurtă decât timpul de uscare a stratului de acoperire.

Reglarea restricției de evacuare B a mașinii

Reglați tija de restricționare de pe colectorul de amestecare sau de pe supapa restrictor dacă colectorul de amestecare este la distanță, pentru a optimiza fereastra de control al dozării pe partea B. Scopul este de a crea un flux aproape constant pe partea A și o dozare frecventă sau un flux aproape constant pe partea B.

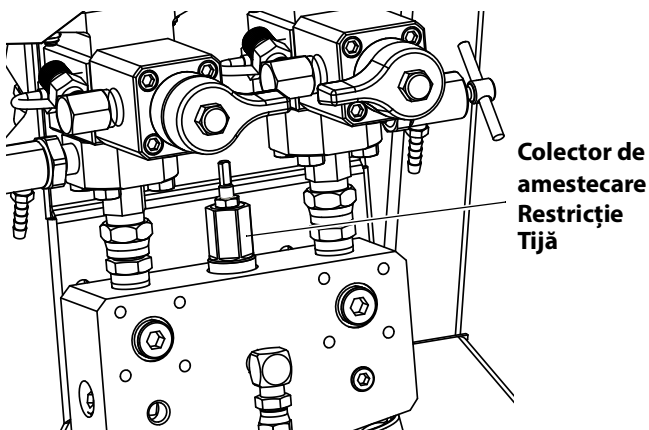

1. Cu materialul la temperatura normală de pulverizare și cu duza instalată pe pistolul de pulverizare, declanșați pistolul timp de cel puțin 10 secunde.
2. Navigați la ecranul Mod raport. Consultați secțiunea **Modul de raportare**, pagina 86. Verificați graficul de bare.

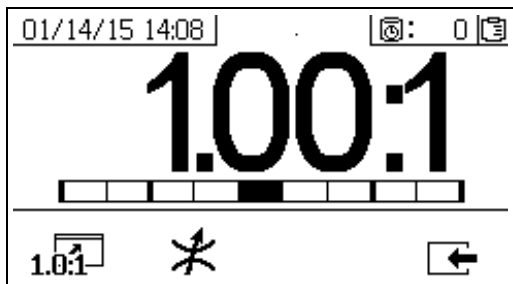

Graficul de bare al raportului este afișat atunci când este apăsat **1.0:1**. Acest ecran este utilizat pentru a afișa exactitatea raportului de pulverizare. Bara trebuie să se afle în centrul a trei segmente atunci când restrictorul este reglat.

3. Apăsați ***** pentru a accesa ecranul de reglare a restrictorului.

- Pentru colectoare de amestecare la distanță, setați mai întâi restrictorul mașinii. Apoi închideți restrictorul colectorului de amestecare la distanță la aproximativ aceeași setare sau până când ecranul restrictorului începe să se deplaseze spre stânga.
- Este normal ca bara să se deplaseze pe grafic în timpul pulverizării. Dacă ajustarea este prea departe, veți primi o alarmă. Dacă raportul nu se va păstra, veți primi alarma R4BE sau R1BE. Consultați secțiunea **Coduri de alarmă și remedierea problemelor**, pagina 64.
- Dacă bara oscilează înainte și înapoi și utilizați pompe de alimentare, presiunea de alimentare poate fi prea mare. Mențineți presiunea de alimentare sub 1,75 MPa, 17,5 bari (250 psi). Pompele de înaltă presiune primesc o creștere a presiunii care este de două ori presiunea de alimentare numai la cursa în sus. Presiunile înalte de alimentare pot provoca oscilații de presiune între A și B. Sistemul va compensa, dar graficul de bare va arăta oscilarea.



Graficul de bare pentru reglarea restrictorului este afișat atunci când este apăsat *****. Acest ecran este utilizat pentru reglarea restrictorului.

- La debitul maxim de lichid, bara trebuie să se afle în centru.
- La debite mai mici decât maximum, bara trebuie să se afle pe partea dreaptă.
- Bara nu trebuie să se afle niciodată în stânga.
- Configurați sistemul la debitul maxim de fluid. Apoi rotiți restrictorul în sens orar dacă graficul de bare se află în dreapta și în antiorar dacă graficul de bare se află în stânga.

OBSERVAȚIE: O dimensiune de dozare a pompei, afișată în colțul din stânga sus, va fi minimă atunci când restrictorul este reglat corect. Odată ce restrictorul este setat pentru un anumit raport și un anumit material, acesta trebuie blocat pe poziție și lăsat neacționat.

Procedura de depresurizare



Respectați procedura de depresurizare de fiecare dată când vedeți acest simbol.

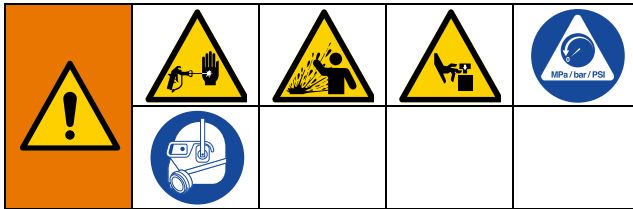

Acest echipament rămâne sub presiune până când presiunea este eliberată manual. Pentru a preveni rănirea gravă din cauza lichidului sub presiune, precum injectarea pielii, a stropilor de lichid și a pieselor în mișcare, respectați Procedura de depresurizare când încetați pulverizarea și înainte de curățare, verificare sau efectuarea lucrărilor de întreținere a echipamentului.

Eliberarea presiunii lichidului A și B

1. Cuplați siguranța declanșatorului.



T11949a

2. Apăsați pe .

3. Dacă sunt utilizate radiatoare de lichid, utilizați comutatoarele radiatorului principal (BC) de pe cutia de conexiuni pentru a le opri.

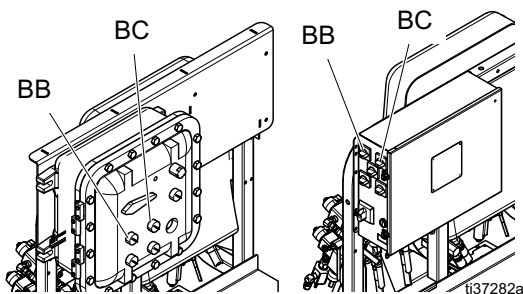

t137282a

4. Dacă se utilizează pompe de alimentare, opriți-le închizând regulatorul de aer al pompei de alimentare și închideți supapa de aer a pompei de alimentare.

5. Decuplați siguranța declanșatorului.

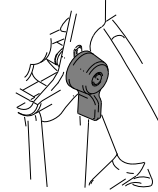

T11950a

6. Țineți ferm o parte metalică a pistolului pe o benă metalică împământată, cu o protecție împotriva stropirii pe poziție. Declanșați pistolul pentru a elibera presiunea în furtunurile de materiale.

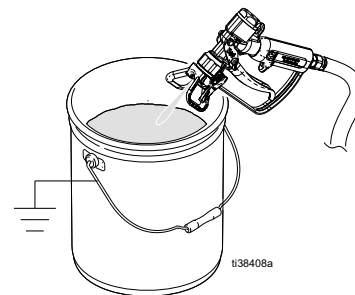

t138408a

7. Cuplați siguranța declanșatorului.

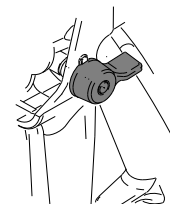

T11949a

8. Închideți supapele colectoarelor de amestecare (AH, AJ).

NOTIFICARE

Pentru a preveni tratarea materialului în conductele de lichid și deteriorarea echipamentului, clătiți întotdeauna furtunul de amestecare după depresurizarea lichidului A și B prin colectorul de amestecare. Consultați secțiunea **Clătirea colectorului de amestecare, a furtunului și a pistolului de pulverizare**, pagina 44, când opriți pulverizarea sau dozarea și înainte de efectuarea operațiunilor de curățare, verificare, service și transport al echipamentului.

Clătirea

Clătirea colectorului de amestecare, a furtunului și a pistolului de pulverizare

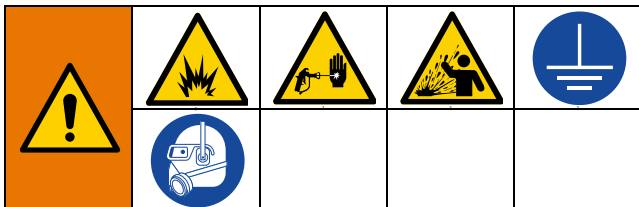

Pentru evitarea incendiilor sau a exploziilor, împământați întotdeauna echipamentul și recipientul pentru deșeuri. Pentru a evita scânteele electrostatice și vătămările prin stropire, clătiți întotdeauna la cea mai joasă presiune posibilă.

Solventul fierbinte se poate aprinde. Pentru a preveni incendiile și exploziile:

- Clătiți echipamentul doar în zone bine ventilate.
- Înainte de a clăti, asigurați-vă că alimentarea electrică este oprită și că radiatorul este răcit.
- Nu porniți radiatorul până când conductele de lichid nu sunt golite de solvent.

1. Apăsați  pentru a opri sistemul. Urmăriți **Procedura de depresurizare**, pagina 43. Cuplați siguranța declanșatorului. Scoateți duza de pulverizare.

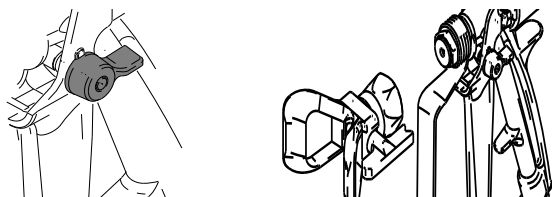

2. Asigurați-vă că supapele de prelevare (AE, AF) și supapele colectorului de amestecare (AH, AJ) sunt închise.

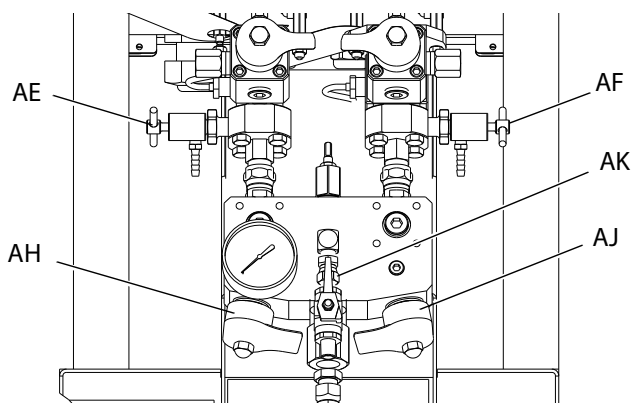

3. Deschideți supapa de închidere a solventului (AK) de la colectorul de amestecare.
4. Asigurați-vă că regulatorul de aer al pompei de solvent (CG) este la 0 psi, apoi deschideți controlul pneumatic al pompei de solvent (CB). Trageți și rotiți lent regulatorul de aer al pompei de solvent (CG) în sens orar pentru a crește presiunea aerului. Utilizați cea mai mică presiune posibilă.

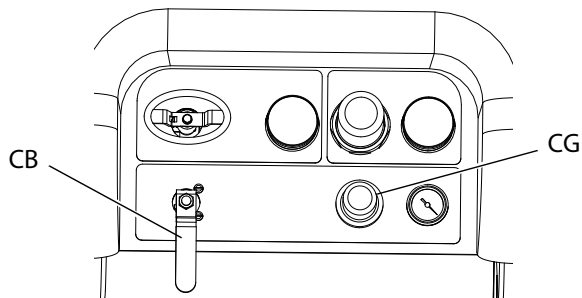

5. Decuplați siguranța declanșatorului. Țineți ferm o parte metalică a pistolului pe o benă metalică împământată, cu o protecție împotriva stropirii pe poziție. Utilizați un capac de benă cu un orificiu, pentru a doza. Aveți grijă să nu vă apropiați degetele de față pistolului. Declanșați pistolul până când iese solvent curat.

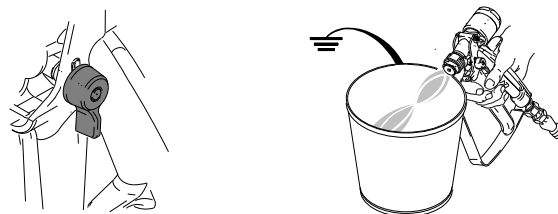

6. Închideți supapa de aer a pompei de solvent (CB).
7. Țineți partea metalică a pistolului pe o benă metalică împământată și declanșați pistolul pentru a depresuriza. După depresurizare, închideți supapa de clătire cu solvent.

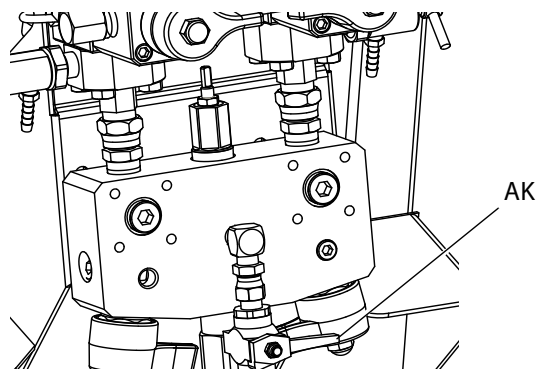

8. Cuplați siguranța declanșatorului.
9. Dezasamblați și curățați duza de pulverizare, utilizând solvent. Reinstalați pe pistol.

Clătirea rezervoarelor

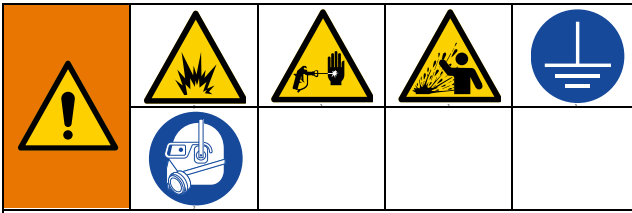

Pentru evitarea incendiilor sau a exploziilor, împământați întotdeauna echipamentul și recipientul pentru deșeuri. Pentru a evita scânteele electrostatice și vătămările prin stropire, clătiți întotdeauna la cea mai joasă presiune posibilă.

Solventul fierbinte se poate aprinde. Pentru a preveni incendiile și exploziile:

- Clătiți echipamentul doar în zone bine ventilate.
- Înainte de a clăti, asigurați-vă că alimentarea electrică este oprită și că radiatorul este răcit.
- Nu porniți radiatorul până când conductele de lichid nu sunt golite de solvent.

1. Dacă sunt utilizate radiatoare de lichid, utilizați comutatoarele radiatorului cu rezervor (BD) de pe cutia de conexiuni pentru a le opri. Lăsați-le întotdeauna să se răcească, înainte de a le clăti.
2. Respectați procedura descrisă în secțiunea **Clătirea colectorului de amestecare, a furtunului și a pistolului de pulverizare** de la pagina 44.
3. Cuplați siguranța declanșatorului (TL).

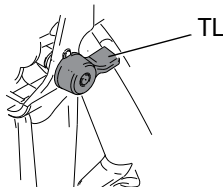

4. Pentru a opri, rotiți complet în sens antiorar regulatorul de presiune (CD).

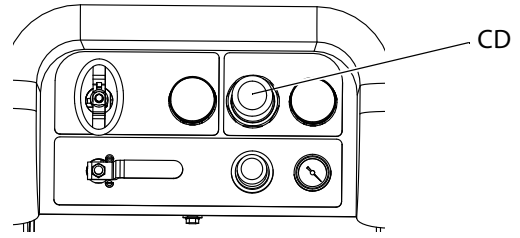

5. Deplasați conductele de recirculare (U) pentru a separa recipientele împământate de lichid.

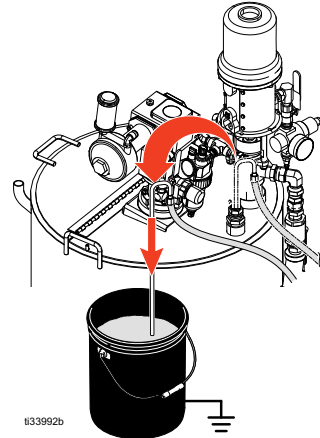

6. Deschideți supapele de recirculare (AC, AD).

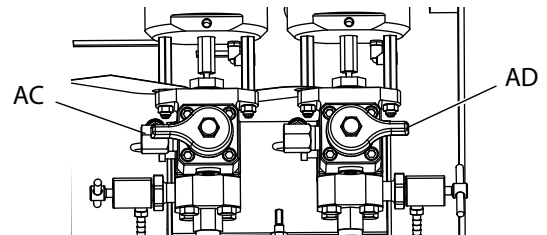

7. Deschideți supapa de aer a pompei de alimentare (EM) și începeți pomparea materialului din rezervor. Este posibil ca pompa de alimentare să se oprească.

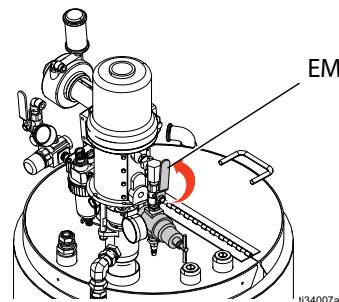

8. Selectați pompele de recirculare apăsând 

pentru a derula prin:  ,  sau  .

9. Porniți principalul robinet de închidere pneumatic (CA). Utilizați regulatorul de aer al sistemului (CD) pentru a crește presiunea aerului la pompe până când acestea încep să ruleze încet.

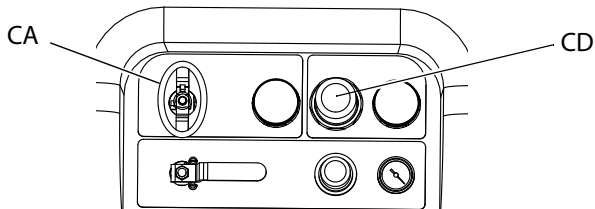

10. Rulați pompele de alimentare până în momentul în care acestea sunt uscate. Opriți supapa de aer a pompei de alimentare (EM) și supapa de aer a agitatorului (EP).

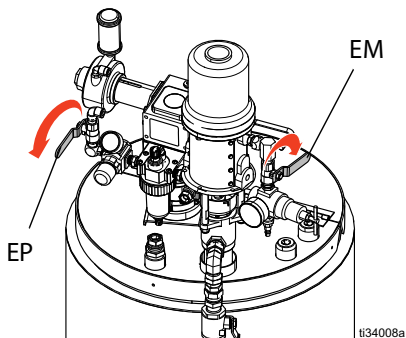

11. Rulați pompele principale de lichid de înaltă presiune

până la golirea materialului din sistem, apăsați  .

12. Așezați o benă mică sub rezervor și deschideți supapa de scurgere a materialului (EH) pentru a scurge complet materialul de pulverizat.

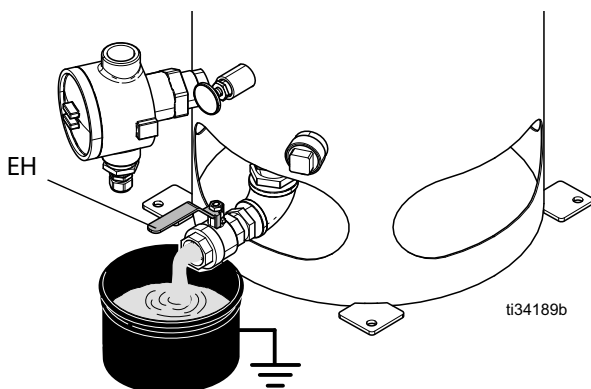

13. Închideți supapa de scurgere a materialului (EH) și umpleți rezervorul cu solvent.

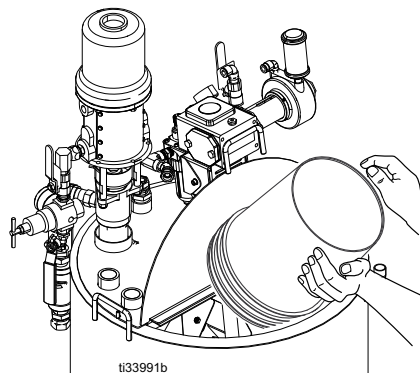

14. Restabiliți conductele de circulare (U) în rezervoarele respective.

15. Deschideți supapa de aer a agitatorului și supapa de aer a pompei de alimentare (EM).

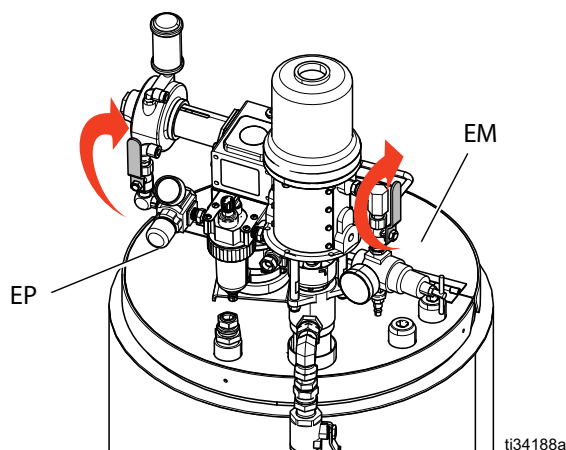

16. Selectați pompele de recirculare apăsând 

pentru a derula prin:  ,  sau  .

17. Porniți principalul robinet de închidere pneumatic (CA). Utilizați regulatorul de aer al sistemului (CD) pentru a crește ușor presiunea aerului la pompe până când acestea încep să ruleze încet. Circulați timp de două-trei minute.

18. Scurgeți materialul deplasând conductele de circulare la un recipient pentru deșeuri sau folosind supapa de scurgere a materialului (EH).

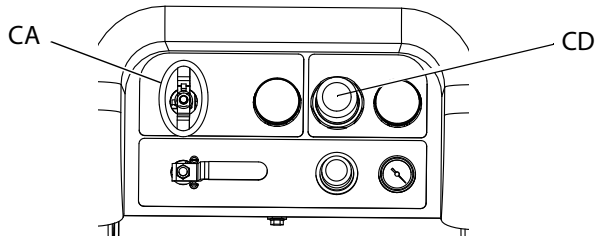

19. Repetați pașii 13-18. Schimbați solvenul de clătire până la curățarea acestuia.
20. Opriți principalul robinet de închidere pneumatic (CA).

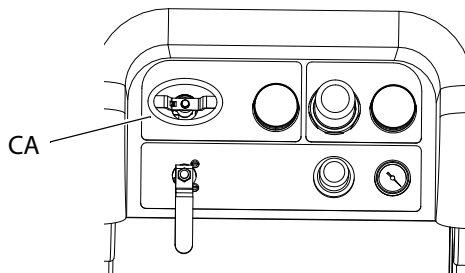

Golirea și clătirea întregului sistem (pulverizator nou sau sfârșitul lucrării)

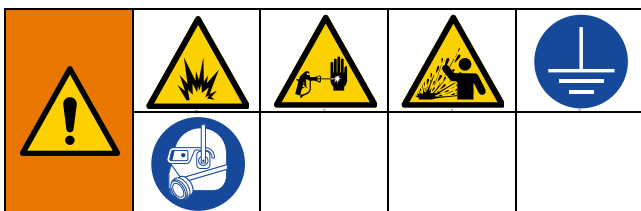

Pentru evitarea incendiilor sau a exploziilor, împământați întotdeauna echipamentul și recipientul pentru deșeuri. Pentru a evita scânteele electrostatice și vătămările prin stropire, clătiți întotdeauna la cea mai joasă presiune posibilă.

Solventul fierbinte se poate aprinde. Pentru a preveni incendiile și exploziile:

- Clătiți echipamentul doar în zone bine ventilate.
- Înainte de a clăti, asigurați-vă că alimentarea electrică este oprită și că radiatorul este răcit.
- Nu porniți radiatorul până când conductele de lichid nu sunt golite de solvent.

OBSERVAȚIE:

- Dacă sistemul include radiatoare și furtun încălzit, opriți-le și lăsați-le să se răcească înainte de clătire. **Nu porniți radiatoarele până când conductele de lichid nu sunt golite de solvent.**
- Utilizați cea mai mică presiune când clătiți, pentru a evita stropirea.
- Înainte de modificarea culorii sau de oprirea pentru depozitare, clătiți cu un debit mai mare și pentru o perioadă mai lungă de timp.
- Pentru a clăti numai colectorul de amestecare, respectați procedura descrisă în secțiunea **Clătirea colectorului de amestecare, a furtunului și a pistolului de pulverizare** de la pagina 44.

Instrucțiuni

Clătiți sistemele noi dacă materialele de acoperire vor fi contaminate cu ulei 10W.

Clătiți sistemul atunci când apare oricare dintre situațiile următoare. Clătirea va împiedica materialele să înfundă linia dintre rezervoare și orificiile de admisie ale pompelor.

- În orice moment pulverizatorul nu va fi utilizat timp de mai mult de o săptămână
- Dacă materialele utilizate se vor depune
- Dacă se utilizează rășini tixotropice care necesită agitare

Cum se procedează

1. Respectați **Procedura de depresurizare**, pagina 43, și **Clătirea colectorului de amestecare, a furtunului și a pistolului de pulverizare**, pagina 44. Cuplați siguranța declanșatorului. Rotiți regulatorul principal de aer al pompei (CD) în sens invers acelor de ceasornic pentru a se opri.

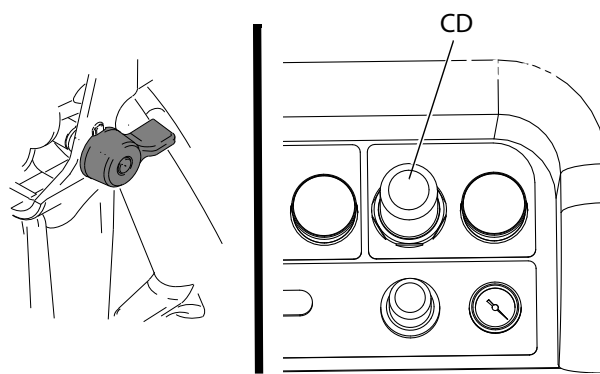

OBSERVAȚIE: Când clătiți materialele de acoperire, scoateți filtrele de lichid ale pompei, dacă sunt instalate și înmuiți în solvent pentru a reduce timpul de curățare. În cazul în care clătiți un nou sistem, lăsați filtrele la locul lor. Continuați cu pasul 2

2. Deplasați liniile de retur de circulare la recipientele de lichid separate pentru a pompa lichidul rămas din sistem.
3. Creșteți presiunea regulatorului de aer al pompei principale (CD) la 21 kPa, 2,1 bari (30 psi).

4. Selectați  . Apăsăți .

La funcționarea pompelor setate independent la

-  sau la  . Apăsăți  și  , după cum este necesar, pentru a curăța.

OBSERVAȚIE: Dacă pulverizatorul nu pornește cu presiunea statică, creșteți presiunea aerului cu trepte de 69 kPa, 0,7 bari (10 psi). Pentru a evita stropirea, nu depășiți 28 kPa, 2,8 bari (40 psi).

5. Deschideți supapele de recirculare (AC, AD) pentru partea respectivă de distribuire a pompei. Rulați pompele până când rezervoarele A și B sunt goale. Salvați materialul în recipiente separate și curate.

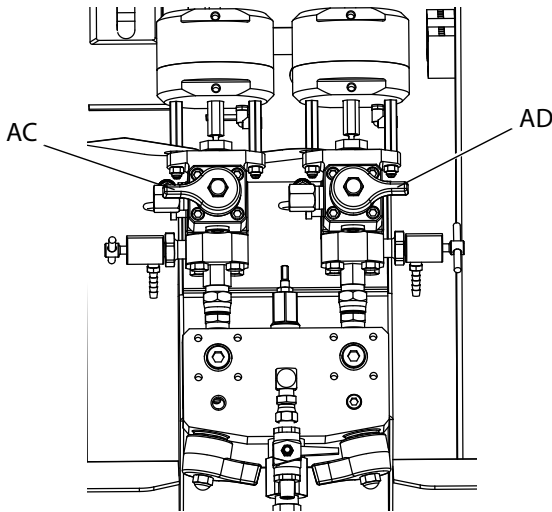

OBSERVAȚIE: Atunci când pompele sunt amorsate sau clătite, este normal să obțineți alarme de cavitație sau de

accelerare a turațiilor pompei. Ștergeți alarmele  și

apăsați  din nou, după cum este necesar. Aceste alarme previn turațiile excesive ale pompei, care pot deteriora etanșările pompei.

6. Ștergeți rezervoarele curate, apoi adăugați solvent în fiecare. Deplasați liniile de circulare la recipientele de deșeuri.
7. Repetați pasul 4, pagina 48 pentru a clăti fiecare parte, până când din furtunul de recirculare iese solvent curat.
8. Apăsați pe . Deplasați furtunurile de recirculare înapoi la rezervoare. Continuați recircularea până când sistemul este clătit complet.

9. Închideți supapele de recirculare (AC, AD) și deschideți supapele colectorului de amestecare (AH, AJ). Distribuți solventul proaspăt prin supapele colectorului de amestecare și prin pistol.

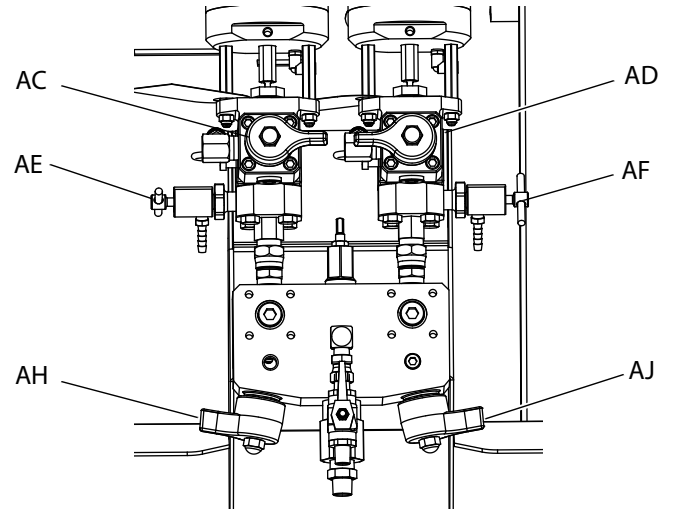

10. Închideți supapele colectoarelor de amestecare (AH, AJ).
11. Închideți lent supapele de prelevare (AE, AF) pentru a clăti solventul până când se curăță. Închideți supapele de prelevare. Apăsați pe .
12. Respectați **Treceți tijele pompelor de lichid în poziția de parcare**, pagina 50.
13. Scoateți filtrele de lichid ale pompei, dacă sunt instalate și înmuiați în solvent. Curățați și înlocuiți capacul filtrului. Curățați garniturile inelare ale filtrului și lăsați-le să se usuce. Nu lăsați garniturile inelare în solvent.
14. Închideți supapa principală de aer (E).

OBSERVAȚIE: Umpleți presetupele A și B cu TSL. De asemenea, lăsați întotdeauna în sistem un tip de lichid, cum ar fi solvent sau ulei, pentru a preveni acumulări de calcar. Această acumulare se poate fi desprinde mai târziu. Nu folosiți apă.

Treceți tijele pompelor de lichid în poziția de parcare

NOTIFICARE

Dacă lichidul este lăsat să se usuce pe tija de dislocare expusă, pot apărea deteriorări ale etanșărilor gurii de alimentare. Pentru a preveni deteriorarea, opriți întotdeauna pompa de alimentare din partea inferioară a cursei.

1. Depresurizați. Urmați **Procedura de depresurizare**, pagina 43.

2. Apăsați  .

3. Rotiți supapele de recirculare (AC, AD) în sens antiorar, pentru a le deschide. Fiecare pompă va trece prin recirculare până când ajunge la capătul de jos al cursei și apoi se va opri.

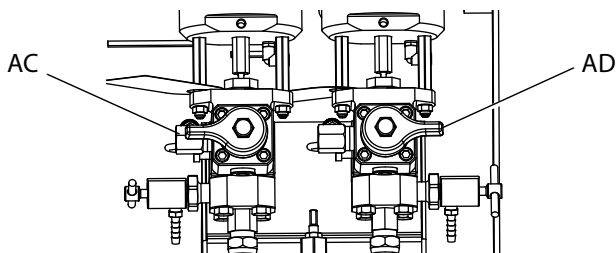

4. Când fiecare LED albastru al pompei se stinge, închideți ventilul de circulare corespunzător.

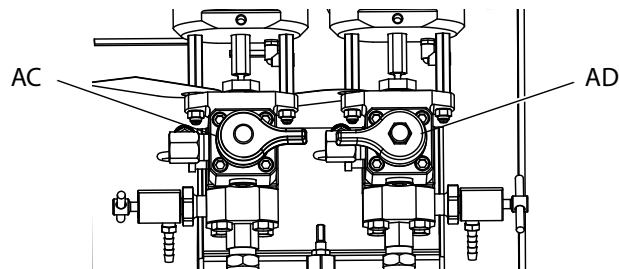

5. Opriți supapa de aer a pompei principale (CA) și alimentarea cu aer a întregului sistem.

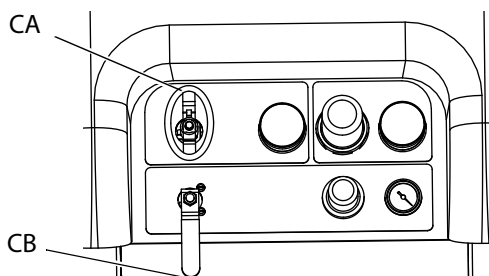

Oprirea întregului sistem

Urmați această procedură înainte de a efectua lucrări de întreținere sau de oprire.

1. Respectați procedura descrisă în secțiunea **Clătirea colectorului de amestecare, a furtunului și a pistolului de pulverizare** de la pagina 44.
2. Acționați siguranța declanșatorului, opriți regulatorul de aer și închideți robinetul principal de închidere pneumatic. Scoateți duza de pulverizare.

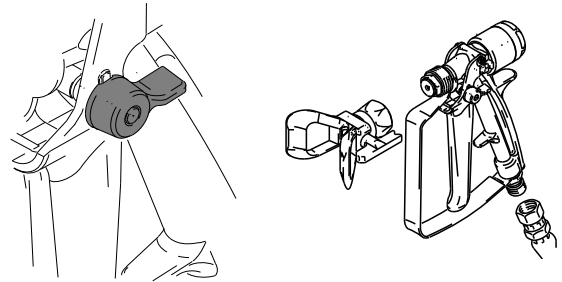

3. În cazul în care unitatea va fi oprită mai mult de 24 de ore:

- Respectați **Treceți tijele pompelor de lichid în poziția de parcare**, 50.
- Montați capace la ieșirile de lichid, pentru a păstra solvenții în conducte.
- Umpleți pesetupele pompelor A și B cu lichid de etanșare a gâtului (TSL).

4. În cazul în care unitatea va fi oprită mai mult de o săptămână, respectați secțiunea **Golirea și clătirea întregului sistem (pulverizator nou sau sfârșitul lucrării)** la pagina 48.

Verificarea sistemului

Graco vă recomandă să executați zilnic următoarele teste.

Teste de amestecare și de integrare



Utilizați următoarele teste pentru a verifica amestecarea și integrarea corespunzătoare.

Testul fluture

La presiune scăzută, debit normal și fără o duză de pulverizare instalată, dozați o microbilă de material de 12,7 mm (1/2 in.) pe folie, până când au loc mai multe schimbări ale fiecărei pompe. Îndoțiți folia peste lichid, apoi îndepărtați-o și căutați materialul neamestecat (are aspect de marmură).

Testul de întărire

Pulverizați un singur model continuu pe folie la setarea presiunii, debitul și dimensiunea duzei tipice, până când au avut loc mai multe schimbări ale fiecărei pompe. Declanșați și anulați declanșarea la intervale tipice pentru aplicație. Nu vă suprapuneți și nu treceți peste modelul de pulverizare.

Verificați întărirea la diferite intervale de timp, enumerate pe fișa tehnică. De exemplu, verificați dacă este uscat la atingere prin trecerea degetului de-a lungul întregii lungimi a modelului de testare, la momentul indicat în fișa tehnică. **OBSERVAȚIE:** Petele a căror întărire durează mai mult indică o integrare insuficientă.

Test de aspect

Pulverizați material pe substrat metalic. Căutați variații de culoare, de luciu sau de textură, care pot indica un material catalizat necorespunzător.

Testul de pompare și măsurare

Acest test verifică următoarele elemente și trebuie să fie executat de fiecare dată când este lansată o nouă lucrare sau dacă se suspectează o problemă.

- Verifică dacă pompele instalate se potrivesc cu pompele selectate pe ecranul de Configurare, dozând exact 750 ml din fiecare material.

- Verifică faptul că fiecare pompă menține lichidul în contact cu valva de admisie a pompei, oprind pe cursa în jos.
- Verifică faptul că fiecare pompă menține lichidul în contact cu supapa de piston a pompei și cu garniturile, oprind pe cursa în sus.
- Verifică dacă fiecare supapă de dozare ține fluid și dacă nu există scurgeri externe între pompă și supapa de dozare.
- Verifică dacă supapele de recirculare (AC, AD) sunt închise și nu prezintă scurgeri.
- Dacă modul de raport al sistemului este stabilit în funcție de greutate, acest test calibrează raportul de greutate.

Acest test va distribui 750 ml de componentă A și apoi 750 ml de componentă B. Se distribuie în cupe separate, astfel încât lichidul să poată fi readus în rezervoarele de alimentare.

În timpul fiecărei dozări, fluxul se va opri o dată pentru a opri cursa în sus, o dată pentru a opri cursa în jos și apoi va termina dozarea. Nu închideți supapa de prelevare până când nu se oprește cel de-al treilea flux și lumina albastră a pompei (DK) nu se stinge.

- Introduceți **Ecrane de testare** (consultați pagina 86).

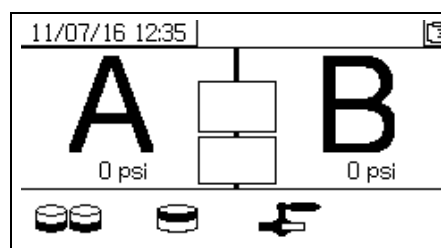

- Selecțiți  pentru a rula testul pompei.

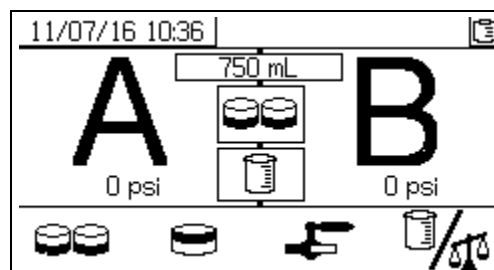

Dacă modul de raport al sistemului este în funcție de volum, pot fi măsurate fie volumele, fie greutatețile.

Apăsați  pentru a selecta această opțiune.

 reprezintă volumul, care este standard pentru sistemele XM.

3. Setați la zero presiunea regulatorului de aer al pompei principale (CD). Deschideți pompa principală și supapa de aer (CA). Reglați presiunea regulatorului de aer al pompei principale (CD) la 0,35 kPa, 3,5 bari (50 psi).

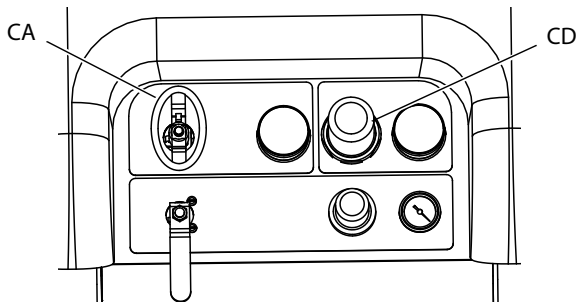

4. Dozați lichid A:
 - a. Închideți supapele de recirculare (AC, AD), supapele colectorului de amestecare (AH, AJ) și ambele supape de prelevare (AE, AF).

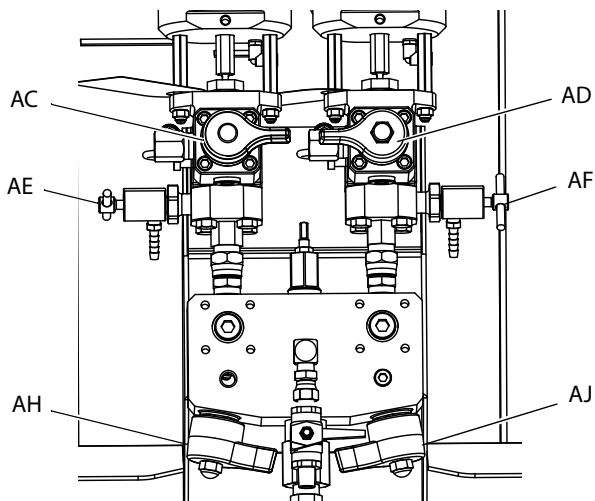

- b. Plasați un recipient curat de 1 litru (1000 cc) sub supapa de prelevare A (AE).

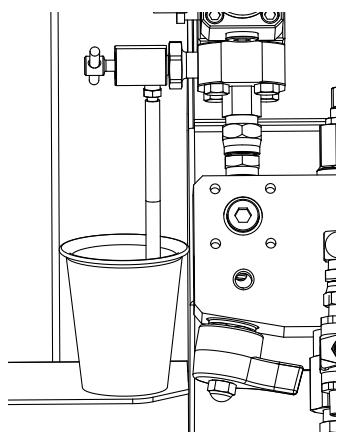

- c. Apăsați pe . Indicatorul luminos al pompei A (DK) se aprinde.

- d. Deschideți lent și reglați supapa de prelevare A (AE), pentru a obține debitul dorit. Pompa se oprește automat; de două ori în timpul testului și din nou când dozarea se încheie. Indicatorul luminos al pompei A (DK) se stinge, indicatorul luminos al pompei B (DK) se aprinde.

5. Închideți supapa de prelevare A (AE).

6. Dozați lichidul B după cum urmează:

- a. Plasați un recipient curat de 1 litru (1000 cc) sub supapa de prelevare B (AF).

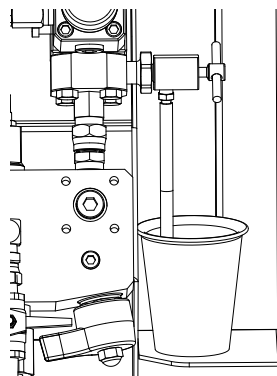

- b. Deschideți ușor și reglați supapa de prelevare B pentru a obține debitul dorit. Pompa se oprește automat; de două ori în timpul testului și din nou când dozarea se încheie. Indicatorul luminos al pompei B (DK) se stinge.

- c. Închideți supapa de prelevare B (AF).

7. Comparați cantitățile de lichid în recipiente; acestea ar trebui să fie egale cu 750 ml (25,3 fl. oz.) fiecare. Repetați testul dacă lichidele nu sunt egale. În cazul în care problema persistă, consultați secțiunea **Coduri de alarmă și remedierea problemelor**, pagina 64.

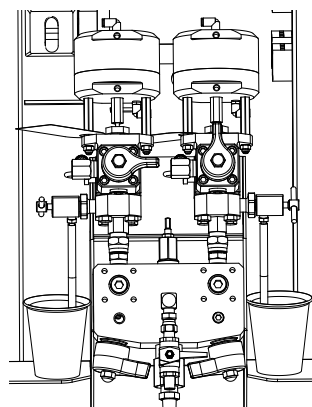

8. Reduceți lichidul utilizat în test la recipientul corespunzător de alimentare cu lichid.

Confirmarea testului de pompare și măsurare

Ecranul Confirmarea testului de pompare și măsurare se afișează când testul de pompare și măsurare este finalizat fără eroare. În funcție de raportul dintre sistem și modurile de testare, detaliile ecranului pot varia. Consultați Anexa A, Ecrane de testare (pagina 86) pentru aceste variații. Informațiile din acest document sunt pentru modul de raport de sistem după volum și un volum de testare care este standard pentru sistemele XM. Ecranul afișează volumul țintă al materialului distribuit în fiecare cupă din fiecare pompă de măsurare. Pentru a determina dacă sistemul este în raport și pentru a vi se introduce rezultatele testelor în fișierele jurnal USB descărcabile, introduceți cele două volume.

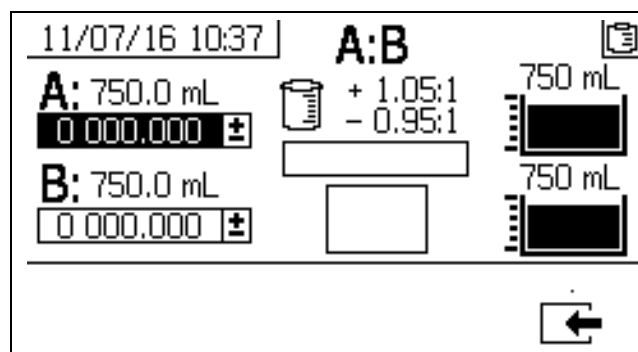

Test de dozare sau de raport pentru loturi

Acest test dozează un volum calculat pentru fiecare lichid, pe baza raportului. Cele două lichide combinate sunt egale cu dimensiunea selectată a lotului.

Urmați această procedură pentru a doza un lot (într-un recipient) pentru lucrări de rețușare sau pentru a verifica o setare a raportului (utilizați recipiente separate pentru lichidele A și B).

Dozați într-un recipient cu gradări nu mai mari de 5 % din fiecare componentă. Dacă raportul este cunoscut prin greutate, utilizați o scală pentru cea mai mare precizie.



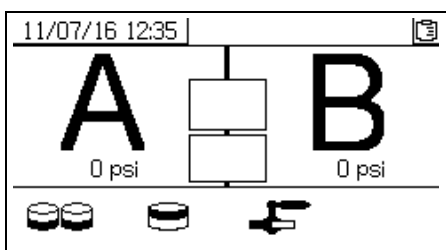

1. Introduceți **Ecranele de testare** (pagina 86).

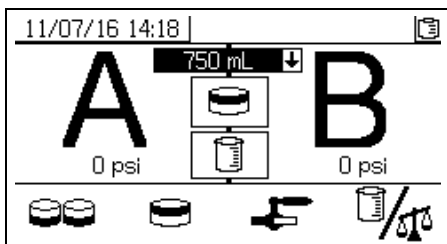

2. Selectați  pentru a rula testul de dozare lot.



3. Reglați cantitățile de dozare de la 500 ml la 2000 ml

(în trepte de 250 ml) apăsând  pentru a deschide caseta derulantă. Apoi apăsați  și  pentru a selecta valoarea dorită. Apăsați  pentru a selecta acea valoare.

4. Setați la zero presiunea regulatorului de aer al pompei principale (CD). Deschideți pompa principală și supapa de aer (CA). Reglați presiunea regulatorului de aer al pompei principale (CD) la 0,35 kPa, 3,5 bari (50 psi).

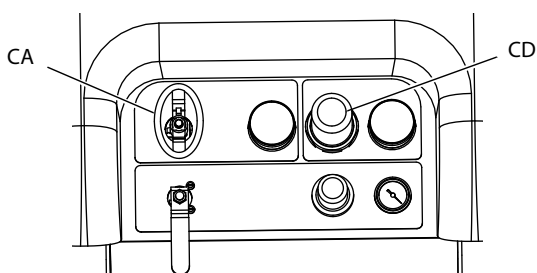

5. Închideți supapele de recirculare (AC, AD), supapele colectorului de amestecare (AH, AJ) și supapele de prelevare (AE, AF).

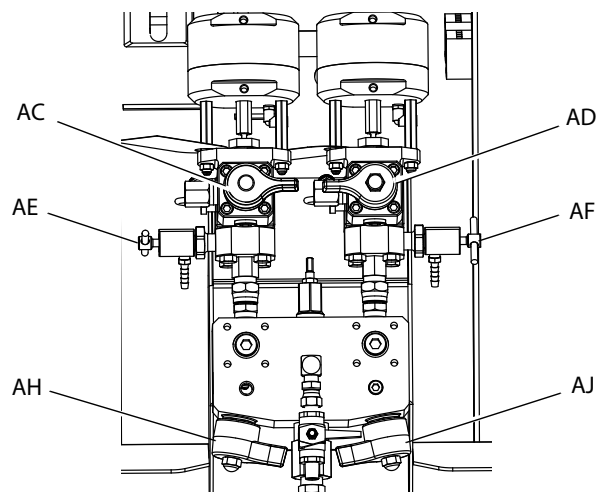

6. Puneți un recipient curat sub supapa de prelevare A (AE).

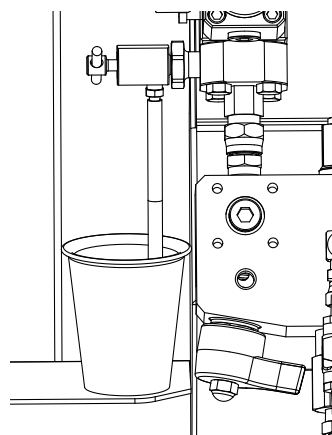

7. Apăsați pe . Indicatorul luminos al pompei A se aprinde.
8. Dozați lichidul A. Deschideți lent și reglați supapa de prelevare A (AE), pentru a obține debitul dorit. Pompa se oprește automat după terminarea dozării. Indicatorul luminos al pompei A (DK) se stinge, indicatorul luminos al pompei B (DK) se aprinde.
9. Închideți supapa de prelevare A (AE).

10. Dozați lichidul B după cum urmează:

- a. *Dozare lot:* deplasați recipientul sub supapa de prelevare B (AF).

Verificare raport: așezați recipientul curat sub supapa de prelevare B (AF).

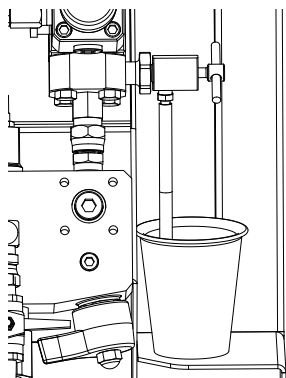

- b. Deschideți ușor și reglați supapa de prelevare B (AF) pentru a obține debitul dorit. Pompa se oprește automat după terminarea dozării. Indicatorul luminos al pompei B (DK) se stinge.
- c. Închideți supapa de prelevare B (AF).

11. *Dozare lot:* amestecați materialul până se amestecă.
Verificare raport: comparați lichidele A și B distribuite.

Confirmarea testului de distribuire a lotului

Se va afișa ecranul Confirmarea testului de distribuire a lotului când testul de dozare a lotului va fi finalizat fără eroare. Acest ecran afișează raportul selectat dintre pompele de măsurare și volumul de material dozat de fiecare pompă de măsurare.

Culoarea gri din partea inferioară a cupei reprezintă volumul de material dozat de pompa de măsurare A, iar culoarea neagră din partea superioară a cupei reprezintă volumul de material dozat de pompa B.

Introduceți volumul fiecărei probe în casetele de introducere A și B. Sistemul va calcula raportul și va afișa o verificare în casetă dacă se respectă toleranțele.

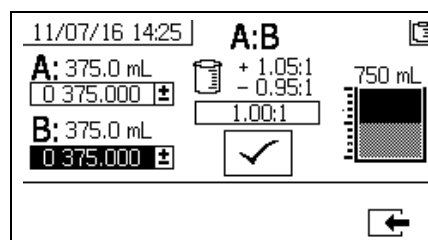

Rezultatul testului este, de asemenea, introdus în jurnalul USB.

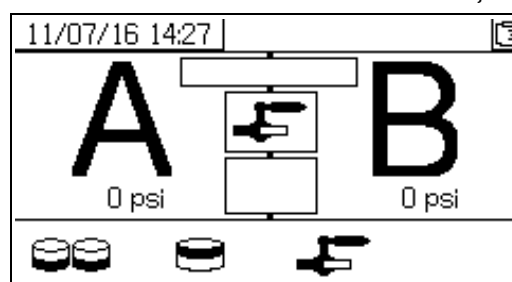

Testul de scurgere a supapei din aval

Acest test confirmă sau remediază scurgerile din componentele situate în aval de supapele de dozare. Utilizați acest test pentru a detecta supapele închise sau uzate și pentru a detecta scurgeri în supapele de circulare instalate la un colector de amestecare la distanță.



1. Închideți ambele supape ale colectorului de amestecare în aval de supapele de dozare.
2. Închideți supapele de recirculare (AC, AD).
3. Introduceți Modul de testare în ecranul de rulare (control al fluidului). Consultați secțiunea **Ecrane de testare** de la pagina 86. Selectați  pentru a rula testul de scurgeri al supapei din aval.
4. Selectați  . Apăsați  . Asigurați-vă că supapele de dozare (AA, AB) sunt deschise verificând că LED-urile albastre sunt iluminate pentru ambele supape de dozare.
5. Dacă testul este reușit, ambele pompe se vor opri în contact cu supapele din aval când supapele de dozare (AA, AB) sunt deschise. Dacă se detectează o mișcare în pompe după oprire, se emite o alarmă care indică ce parte are o scurgere.

Descărcarea datelor de pe USB

				
<p>Pentru a preveni riscul de explozie și incendiu, nu conectați dispozitivul USB în medii explozive.</p>				

Jurnalele USB

În mod implicit, jurnalele cu raportul de pulverizare înregistrează date la fiecare 60 de secunde. Acest interval de 60 de secunde va înregistra aproximativ 32 de zile de date dacă se pulverizează 8 ore pe zi, 7 zile pe săptămână. Pentru a schimba setările implicite, respectați instrucțiunile din secțiunea **Configurația descărcării**, pagina 56. Acest jurnal poate conține până la 18.000 de linii de date.

Jurnal raport 1

(Jurnal implicit pentru descărcare.) Jurnalul raportului înregistrează data, ora, numărul mașinii, numărul lucrării, ținta raportului, raportul, volumul lotului și tipul raportului (volum/greutate), în timp ce sistemul este în modul Pulverizare.

Jurnal pulverizare 2

Jurnalul de pulverizare înregistrează datele cheie în timp ce sistemul este în modul de pulverizare. Se înregistrează temperaturile A și B, presiunile A și B, debitele A și B, totalurile din loturile A și B, rapoartele, reglajele restrictorului, codurile de alarmă și comenzile.

După ce raportul sau jurnalul de pulverizare sunt pline, datele noi suprascriu automat datele vechi.

După ce datele din raport sau din jurnalul de pulverizare sunt descărcate, acestea rămân în modulul USB până când sunt suprascrise.

Jurnal de evenimente 3

Jurnalul de evenimente înregistrează toate codurile de evenimente generate pe o perioadă de doi ani. Acest jurnal trebuie să fie utilizat în scopuri de remediere a problemelor și nu poate fi șters. Acest jurnal poate conține până la 39000 de linii de date.



Fișier de date 4



Jurnalele de date înregistrează (la fiecare 120 de secunde) toate datele care apar în timpul modului de pulverizare pe o perioadă de doi ani. Acest jurnal trebuie să fie utilizat în scopuri de remediere a problemelor și nu poate fi șters. Acest jurnal poate conține până la 43000 de linii de date.

Perioada de înregistrare de 120 de secunde nu poate fi ajustată.

Configurația descărcării

Navigați la ecranul de configurare sistem. Modificați numărul de ore de date înregistrate pentru descărcare

(implicit este de 768 de ore), apăsând  și  pentru



a vă deplasa la . Apăsați  pentru a se putea

selecta câmpul. Apăsați  pentru a parcurge fiecare

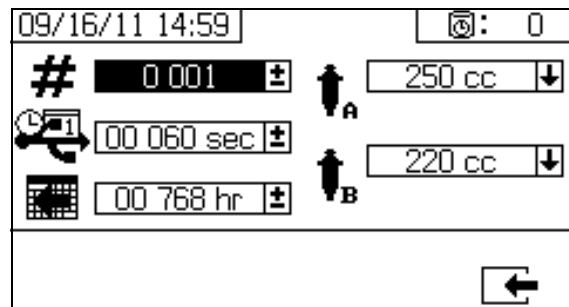
cifră. Apăsați  pentru a salva noua cifră. Urmați aceeași procedură pentru a schimba intervalul de timp la care vor fi înregistrate datele (implicit este de 60 de secunde). Ieșiți din ecranul de configurare sistem.



Procedura de descărcare

				
<p>Pentru a preveni riscul de explozie și incendiu, scoateți pulverizatorul din locația periculoasă sau asigurați o ventilație adecvată pentru a elimina atmosfera explozivă și/sau vaporii înainte de a introduce, descărca sau a îndepărta unitatea flash USB.</p>				

1. Introduceți unitatea flash USB în portul USB (DR). Folosiți numai unități flash USB recomandate de Graco ; consultați secțiunea **Unități flash USB recomandate**, pagina 92.

Introducerea unității flash USB în timp ce pulverizatorul funcționează va opri funcționarea pulverizatorului.

2. Ecranul Descărcare USB se afișează automat și jurnalul(ele) selectat(e) se descarcă automat. Simbolul USB luminează intermitent, pentru a indica faptul că procesul de descărcare este în desfășurare.

Pentru a anula descărcarea, apăsați  în timpul procesului. Așteptați ca pictograma USB să nu mai lumineze intermitent, apoi scoateți unitatea flash USB.

3. Pictograma USB nu mai luminează intermitent când descărcarea este finalizată. Se afișează caseta de mai jos ✓ , care indică faptul că descărcarea s-a încheiat cu succes

4. Scoateți unitatea flash USB din portul USB (DR).

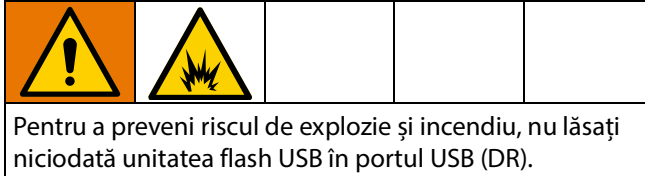

5. Introduceți unitatea flash USB în portul USB al computerului.
6. Fereastra unității flash USB se deschide automat. Dacă nu se deschide, deschideți unitatea flash USB din Windows® Explorer.

7. Deschideți folderul Graco.

8. Deschideți folderul pentru pulverizator. Dacă descărcați date de la mai multe pulverizatoare, vor exista mai multe foldere pentru pulverizatoare. Fiecare folder al pulverizatorului este etichetat cu numărul de serie USB corespunzător.

9. Deschideți dosarul DESCĂRCARE.

10. Deschideți dosarul etichetat cu cel mai mare număr. Cel mai mare număr indică cea mai recentă descărcare de date.

11. Deschideți fișierul jurnal. Fișierele jurnal se deschid în Microsoft® Excel® în mod implicit. Cu toate acestea, pot fi deschise și în orice editor de text sau în Microsoft® Word.

OBSERVAȚIE: Toate jurnalele USB sunt salvate în format Unicode (UTF-16). Dacă deschideți fișierul jurnal în Microsoft Word, selectați codificarea Unicode.

Întreținerea

Filtre

O dată pe săptămână verificați, curățați și înlocuiți (dacă este necesar) următoarele filtre. Asigurați-vă că urmați instrucțiunile din secțiunea **Clătirea**, pagina 44, înainte de a efectua întreținerea filtrului.

- Ambele filtre de pompare; consultați manualul pompei pentru instrucțiuni.
- Filtrul colectorului pentru intrarea principală de aer; consultați manualul de reparații al pulverizatorului, secțiunea Înlocuirea elementului filtrului de aer, pentru instrucțiuni.
- Filtrul regulatorului de aer (5 microni) pe ansamblul de control al aerului; consultați manualul de reparații al pulverizatorului, secțiunea Înlocuirea elementului filtrului de aer, pentru instrucțiuni.
- Filtrul colectorului de amestecare pe partea B; consultați manualul colectorului de amestecare.

Garnituri

O dată pe săptămână, verificați și strângeți etanșările gâtului atât pe pompe, cât și pe supapele de dozare. Asigurați-vă că respectați instrucțiunile din secțiunea **Clătirea colectorului de amestecare, a furtunului și a pistolului de pulverizare**, pagina 44, înainte de a strânge garniturile.

Procedura de curățare



1. Asigurați-vă că toate echipamentele sunt împământate. Respectați instrucțiunile din secțiunea **Împământarea**, pagina 27.
2. Asigurați-vă că zona în care se va curăța pulverizatorul este bine ventilată; și eliminați toate sursele de aprindere.
3. Opriți toate radiatoarele și lăsați echipamentul să se răcească.
4. Clătiți materialul amestecat. Respectați procedura descrisă în secțiunea **Clătirea colectorului de amestecare, a furtunului și a pistolului de pulverizare** de la pagina 44.
5. Depresurizați. Urmați **Procedura de depresurare**, pagina 43.
6. Opriți pulverizatorul și opriți toate alimentările. Respectați instrucțiunile din secțiunea **Oprirea întregului sistem**, pagina 50.
7. Curățați suprafețele exterioare numai cu o lavetă înmuiată în solvent, care este compatibilă cu materialul de pulverizare și cu suprafețele curățate.
8. Lăsați suficient timp pentru uscarea solventului înainte de a utiliza pulverizatorul.

Rezervor

Curățarea protecției filtrului de admisie



Filtrele de admisie filtrează particulele care pot înfunda ventilele de verificare a admisieii pompei. Verificați protecțiile zilnic ca parte a rutinei de pornire zilnice și curățați după cum este necesar.

1. Asigurați-vă că toate pompele sunt oprite și închideți supapa filtrului în „Y” (ES).
2. Așezați un recipient sub baza filtrului pentru a colecta drenajul când îndepărtați mufa filtrului.
3. Îndepărtați protecția de pe colectorul filtrului. Clătiți bine protecția sitei (MS) cu solvent compatibil și scuturați până se usucă.

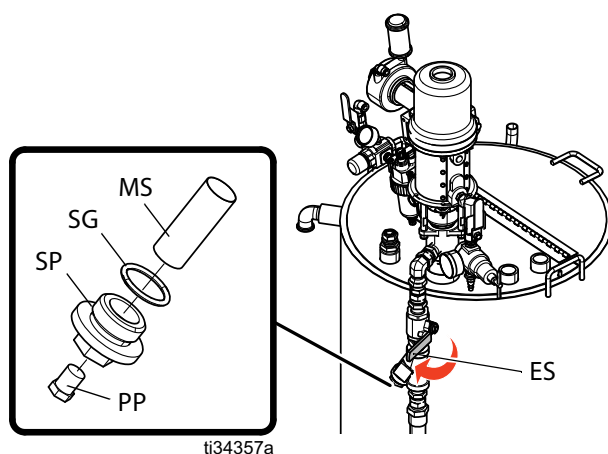

4. Verificați protecția. Nu mai mult de 25 % din sită trebuie restricționată. Dacă este blocat un procent mai mare de 25 % din sită, înlocuiți protecția. Inspectați garnitura și înlocuiți după cum este necesar. Consultați manualul rezervorului încălzit pentru informații despre componentele de schimb.
5. Asigurați-vă că bușonul conductei (PP) este înșurubat în mufa filtrului (SP). Montați mufa filtrului (SP) cu protecția sitei (MS) și garnitura (SG) fixate și strânse. Nu strângeți excesiv mufa filtrului - permiteți ca etanșarea să fie realizată de garnitură.
6. Deschideți supapa filtrului în „Y” (ES). Asigurați-vă că nu există scurgeri și curățați echipamentul.

Verificarea nivelului lichidului de încălzire

Se poate produce evaporarea treptată a lichidului. Verificați lunar nivelul lichidului de încălzire. Dacă este nevoie, adăugați lichid.

NOTIFICARE

Temperaturile de îngheț pot provoca daune care pot determina scurgerea lichidului de încălzire în panoul bornei. Pentru a evita deteriorarea, nu expuneți unitatea la condiții de îngheț.

Scurgerea lichidului de încălzire

Înlocuiți anual lichidul de încălzire pentru a îmbunătăți eficiența în ceea ce privește încălzirea și a crește durata de viață a elementului radiatorului. Mențineți elementul radiatorului deasupra depozitelor sedimentare. Depozitele sedimentare se vor scurge din supapa de scurgere a lichidului (EJ).

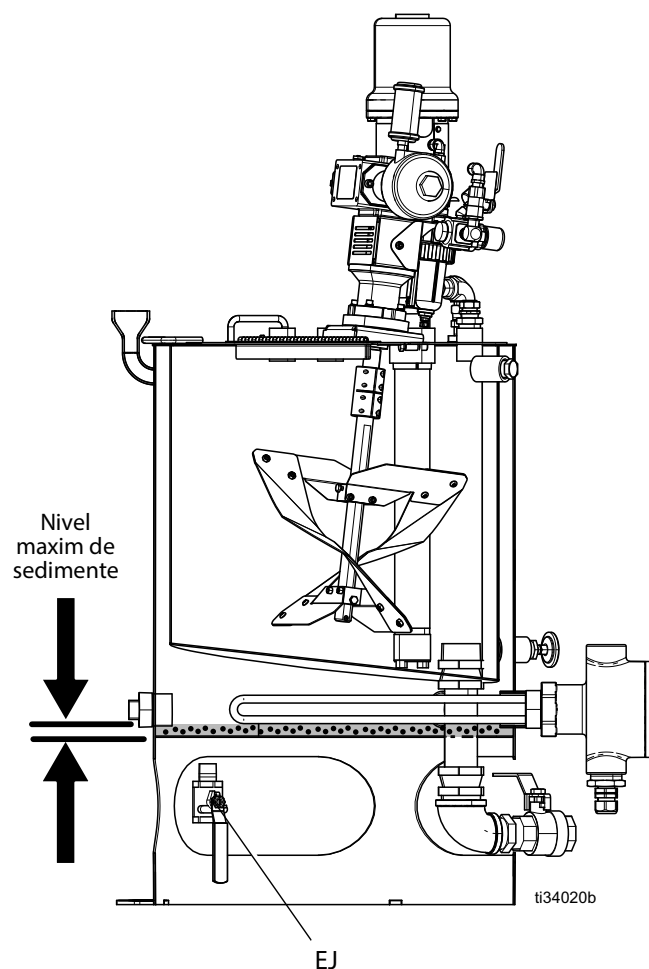

OBSERVAȚIE: Fierbătorul plonjour nu va funcționa în depozitele sedimentare.

Pompe de alimentare



- Mențineți presetupa/garnitura umedă pe jumătate umplută cu lichid de etanșare a gâtului Graco (TSL™) sau cu solvent compatibil pentru a prelungi durata de viață a presetupei.

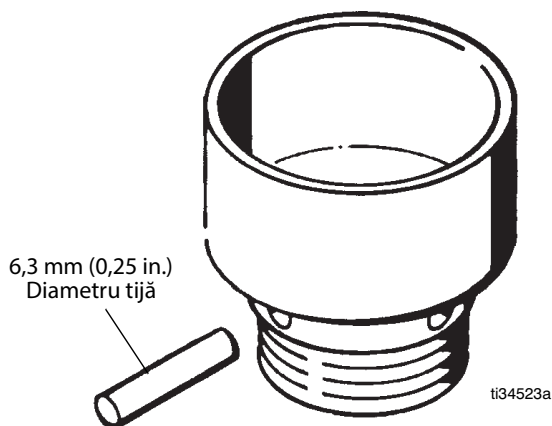

- Reglați săptămânal presetupa, astfel încât aceasta să fie suficient de strânsă pentru a preveni scurgerile. Folosiți cheia pentru piuliță sau o tijă cu diametrul de 0,25 in. (6,3 mm) pentru a strânge piulița. Nu strângeți excesiv.

- Nu lăsați niciodată pompa sau furtunurile umplute cu apă sau aer. Pentru a preveni coroziunea, clătiți apa și tot aerul din sistem și lăsați-l umplut cu alcool mineral sau un solvent pe bază de ulei.

Agitatoare

NOTIFICARE

Pentru a preveni defectarea motorului pneumatic și posibila deteriorare a echipamentului, mențineți întotdeauna motorul pneumatic lubrifiat corespunzător, folosind lubrifianțul pentru motorul pneumatic.

- După primele 100 ore sau două săptămâni de funcționare, schimbați uleiul reductorului de viteză. După aceea, schimbați uleiul la fiecare 2.500 ore sau la șase luni (oricare dintre acestea survine mai întâi) de funcționare în condiții normale. Sunt necesare schimbări de ulei mai frecvente în condiții de operare severe sau în atmosfere care conțin umiditate excesivă sau materiale abrazive. Pentru informații despre procedura de schimbare a uleiului, consultați manualul agitatorului.
- În cazul în care motorul pneumatic funcționează lent sau ineficient, clătiți-l (consultați manualul agitatorului).
- La fiecare 2.500 ore sau la șase luni de funcționare (oricare dintre acestea survine mai întâi), verificați blocul lagărului (consultați manualul agitatorului).

Instalarea XM și sfaturi

Respectați procedurile descrise în secțiunea **Configurarea inițială a sistemului** începând de la pagina 17 și procedurile privind **Operațiune de bază** începând de la pagina 32 pentru ca sistemul să fie gata de pulverizare. Vă prezentăm în continuare câteva sfaturi suplimentare pentru ca sistemul dumneavoastră să funcționeze fără probleme

Alimentarea cu aer

- Asigurați-vă că filtrul/regulatorul de aer solenoid din spatele panoului de aer este setat la cel puțin 80-85 psi. Consultați secțiunea **Coduri de alarmă și remedierea problemelor** de la pagina 64.
- Verificați dacă este curat elementul filtrului de aer din filtrul/regulatorul de aer solenoid din spatele panoului de aer.

Calibrarea

- Reglați restrictorul de lichid de pe partea B, astfel încât graficul de calibrare cu bare să aibă centrul cu valori medii la mijloc dreapta. Aceasta înseamnă că supapa de dozare „B” este deschisă între 25 % și 75 % din timp.
- Asigurați-vă că presetupele cu ac ale supapei de dozare nu sunt reglate prea strâns. Acestea trebuie să fie strânse atunci când nu există presiunea lichidului asupra supapei.

Jivrajul motorului

Motoarele pneumatice acumulează gheață în supapa de evacuare și în țeava de eșapament în condiții ambientale fierbinți și umede sau în condiții reci. Poate provoca pierderea presiunii sau oprirea motorului.

- Presiunea lichidului „B” trebuie să fie întotdeauna cu între 15 % și 30 % mai mare decât presiunea „A”.
- O diferență de presiune mai mare indică jivrajul motorului „A”.
- O diferență de presiune mai mică sau negativă indică jivrajul motorului „B”.
- Asigurați-vă că supapele de aerisire de degivrare a motorului XL sunt deschise, pentru a sufla aer cald peste gheață, în cazul în care jivrajul devine o problemă.
- Asigurați-vă că motorul este lăsat activ când nu pulverizați, pentru a menține în funcțiune aerul de suflare interior. Lăsați motorul activ în modul Pulverizare sau Manual, pentru a menține fluxul de aer.

Restricții sau presiune pierdută

- Utilizați întotdeauna ecrane de filtrare în pistoanele pompei XM. Pompele stil filtru sunt livrate cu ecrane de sită cu 60 de ochiuri. De asemenea, sunt furnizate elemente opționale de 30 de ochiuri.
- Utilizați întotdeauna un filtru pentru pistol. În pistol sunt prevăzute site cu 60 de ochiuri. Verificați dacă malaxorul static este curat.
- La început (2009), colectoarele de amestecare aveau un ecran de sită cu 40 de ochiuri pe partea B. Ecranul se poate conecta cu materiale care au umplut lichidele din partea „B”.

Aplicații pentru colectoarele de amestecare la distanță

Asigurați-vă că este instalat setul de evacuare al colectorului de amestecare la distanță. Consultați manualul de reparații piese XM. Setul include supape de reținere care separă senzorii de presiune ai pompei de furtunurile de evacuare și include o supapă de restrictor pe partea „B”, pentru evacuarea din mașină.

La început, mașinile colectoare la distanță nu au inclus din fabrică supapa restrictor „B”.

- Asigurați-vă că volumele dimensiunilor furtunurilor de evacuare „A” și „B” sunt echilibrate aproape de raportul de amestec. Dimensiunile necorespunzătoare ale furtunurilor pot provoca goluri de raport pe colectorul de amestecare în timpul tranzițiilor de presiunilor de presiune și/sau de debit. Consultați Manualul setului de colectoare de amestecare XM.

- Dacă se utilizează minimum un furtun de integrare și amestecare, asigurați-vă că este selectată opțiunea „Dozare rapidă” în ecranele de configurare

Versiunea de software

- Asigurați-vă că toate modulele din sistem utilizează software din același token. Este posibil ca diferite versiuni de software să nu fie compatibile.
- Ultima versiune de software pentru fiecare sistem poate fi găsită la Asistență tehnică la www.graco.com.

Informații de diagnosticare cu LED

Următoarele semnale cu LED, diagnosticări și soluții sunt aceleași pentru modulul de afișare, pentru modulul de control al lichidelor și pentru modulul USB. LED-urile sunt situate lângă cablul de alimentare al modulului.

Semnal cu LED de stare a modulului	Diagnostic	Soluție
Verde continuu	Sistemul este alimentat și tensiunea sursei de alimentare este mai mare de 11 V c.c.	-
Galben	Comunicarea internă este în curs	-
Roșu continuu	Eroare de hardware	Înlocuiți modulul de afișare, modulul de control al fluidelor sau modulul USB.
Roșu care luminează intermitent rapid	Încărcare de software	-
Roșu care luminează intermitent lent	Eroare de token	Eliminați tokenul și încărcați din nou tokenul de software.

Remedierea problemelor

OBSERVAȚIE: Consultați manualul de reparații pentru piese pentru XM, pentru instrucțiuni de reparații și pentru remedierea problemelor fără alarme.

Alarme

Vizualizarea alarmelor

Când apare o alarmă, se afișează automat ecranul cu informații despre alarme. Se afișează codul de alarmă curent, împreună cu o pictogramă clopoțel. De asemenea, se afișează locația de alarmă cu vederi de sus și din lateral ale pulverizatorului.

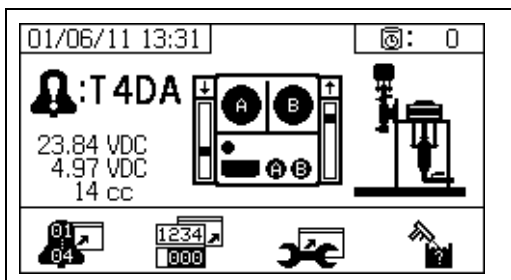

Există două niveluri de alarmă: avertismente și recomandări. O pictogramă clopoțel indică o alarmă. O pictogramă continuă cu un clopoțel cu un semn de exclamare și trei alerte sonore indică o avertizare. Iar o pictogramă cu clopoțel goală reprezentată și o singură alertă sonoră indică o recomandare.

Avertizările sunt notificări care necesită atenție, dar nu imediat. Alarmele necesită corectare imediată; prin urmare, funcționarea pulverizatorului se oprește automat.

Acest ecran afișează, de asemenea, informații diagnostice. Există trei rânduri de date în partea stângă. Linia de sus arată alimentarea cu energie electrică. Aceasta ar trebui să fie:

- PFP nepericulos: 23-25 volți
- PFP periculos: 10-14 volți

Linia de mijloc arată tensiunea furnizată tuturor senzorilor conectați la modulul avansat de control al fluidelor. Acest lucru ar trebui să fie între 4,9 și 5,1 volți.

A treia linie prezintă dimensiunea de dozare a pompei A. Această valoare este afișată în volume de centimetri cubi (cc) și volumul este pompat pe partea A atunci când

supapa de dozare din partea B este oprită. Optimizarea restricției sistemului va menține această valoare mică și va asigura că materialul este bine amestecat.

Centrul ecranului prezintă graficele barelor verticale ale sensorului liniar și informațiile despre comutatorul cu lamelă vibrantă. Informațiile din partea A se află în partea stângă, iar informațiile din partea B se află în partea dreaptă. Poziția sensorului liniar este afișată pe graficul de bare care se deplasează în sus și în jos atunci când pompa se mișcă. Acest grafic de bare trebuie să se deplaseze de sus în jos pentru a se potrivi cu fiecare cursă a pompei.

Starea celor două comutatoare în fiecare motor pneumatic este arătată cu săgeata deasupra fiecărui grafic vertical.

Pictogramă	Funcție
	Deplasare în sus
	Deplasare în jos
	Schimbarea în partea de sus
	Schimbarea în partea de jos
	Ambele comutatoare cu lamelă vibrantă sunt active. Începerea schimbării sau a problemei de jivraj a motorului.
	Gol: Nu există niciun semnal pentru comutatorul cu lamelă vibrantă - eroare

Diagnosticarea alarmelor

Consultați secțiunea **Coduri de alarmă și remedierea problemelor** pentru informații despre cauze și soluții pentru fiecare cod de alarmă.

Ștergerea alarmelor

Apăsați , pentru a șterge alarmele și recomandările.

Din ecranul cu informații despre alarme, apăsați pentru a reveni la ecranul de funcționare (controlul lichidului).

Coduri de alarmă și remedierea problemelor

Consultați manualele de reparații-piese pentru pulverizatoare cu mai multe componente XM pentru rezolvarea problemelor fără alarme.

Codul alarmei	Problemă de alarmă	Când este activ	Cauză	Soluție
DAAX DABX	Pompa se stinge, peste 80 cpm timp de 10 secunde.	Mereu	Nu există material în pompă sau linii; nicio restricție de lichid.	Reumpleți materialul în rezervor sau în furtunuri; instalați duza fluidului.
DDAX DDBX	Cavitația pompei; se scufundă mai mult de 1/2 din cursă.	Pulverizarea	Nu este închis niciun fluid și nicio supapă.	Reaprovisionați alimentarea și deschideți supapa de admisie.
			Materialul este prea rece au prea gros.	Creșteți temperatura materialului pentru a reduce vâscozitatea. Respectați instrucțiunile din secțiunea Încălzirea lichidului , pagina 40. Agitați materialul, pentru a reduce vâscozitatea.
			Supapa de reținere a pompei de alimentare nu se închide.	Reziduuri clare din supapa de reținere. Curățați sau înlocuiți bila, scaunul și garnitura.
			Pompa de alimentare nu furnizează material.	Verificați pompa de alimentare (dacă este utilizată).
			Filtrul de admisie este conectat (dacă este folosit).	Verificați și curățați filtrul. Consultați manualul de reparații al dozatorului.
F7AX F7BX	Sistemul detectează mișcarea neașteptată a pompei (debitul de lichid).	Pulverizarea	Ventilul de recirculare sau supapa de dozare sunt deschise sau scurgeri mai mult de cinci secunde.	Închideți sau reparați supapa de recirculare și executați testul de pompă. Respectați instrucțiunile din secțiunea Testul de pompă și măsurare , pagina 51.
F8RX	Nu s-a produs nicio mișcare în modul de circulație	Circulare	Pompa nu s-a deplasat timp de 5 secunde în timp ce este în circulare. Utilizatorul poate încerca să pulverizeze în modul de circulare.	Utilizați modul spray pentru pulverizare.
P1AX P1BX	Presiune scăzută:	Pulverizare, test pompă, test de scurgere	Presiunea lichidului este sub 1000 psi (7 MPa, 70 bari) pentru modul de pulverizare sau sub 10,3 MPa, 103 bari (1500 psi) pentru modurile de testare).	Creșteți regulatorul principal de aer.
P4AX P4BX	Presiune ridicată.	Mereu	Presiunea lichidului este mai mare decât cea maximă.	Reduceți regulatorul principal de aer.
P4RE	Presiune ridicată.	Recirculare	Presiunea este peste limita maximă recomandată de 21 MPa, 210 bari (3000 psi) pe partea A.	Reduceți presiunea regulatorului de aer al pompei.
P5RE	Presiune ridicată.	Recirculare	Presiunea este peste limita maximă de avertizare de 35,9 MPa, 359 bari (5200 psi) pe partea A.	Reduceți presiunea regulatorului de aer al pompei.

Codul alarmei	Problemă de alarmă	Când este activ	Cauză	Soluție
P9AX	O presiune a pompei este anormal de scăzută în comparație cu presiunea pompei B.	Pulverizarea	Un motor pneumatic este înghețat, determinând restricții și presiune redusă a fluidului.	Deschideți comenzile de aerisire aer pentru a degivra motorul pneumatic. Lăsați gheața să se topească. Aer comprimat uscat. Încălziți aerul comprimat.
			O pompă este obligatorie.	Utilizați o duză mai mică.
			Un motor este suspendat.	Reparați mai puțin. Consultați manualul de reparații al dozatorului dumneavoastră.
P9BX	Presiunea pompei B este anormal de scăzută în comparație cu presiunea pompei.	Pulverizarea	Motorul pneumatic B este înghețat, determinând restricții și presiune redusă a fluidului.	Deschideți comenzile de aerisire aer pentru a degivra motorul pneumatic. Lăsați gheața să se topească. Aer comprimat uscat. Încălziți aerul comprimat.
			Pompa B este obligatorie.	Utilizați o duză mai mică.
				Reparați mai puțin. Consultați manualul de reparații al dozatorului.
QDAE	Alarmă dimensiune dozare A	Pulverizarea	Dimensiunea dozării lichidului este mai mare de 45 cc când dozarea rapidă este oprită.	Reglați restricția lichidului din partea B. Respectați instrucțiunile din secțiunea Reglarea restricției de evacuare B a mașinii , pagina 42.
			Dimensiunea dozării lichidului este mai mare de 30 cc când dozarea rapidă este pornită.	Reduceți viteza motorului pneumatic cu o duză mai mică.
QTAE	Recomandare dimensiune dozare A	Pulverizarea	Dimensiunea dozării lichidului este mai mare de 35 cc când dozarea rapidă este oprită.	Reglați restricția lichidului din partea B. Respectați instrucțiunile din secțiunea Reglarea restricției de evacuare B a mașinii , pagina 42.
			Dimensiunea dozării lichidului este mai mare de 20 cc când dozarea rapidă este pornită.	Reduceți viteza motorului pneumatic cu o duză mai mică.
R1BE	Raportul B redus (sub doza B); sistem care nu furnizează suficientă componentă B.	Pulverizarea	Supapa de dozare B nu se va deschide.	Verificați dacă semnalul de aer există la supapă.
			Supapa colectorului de amestecare B este închisă.	Deschideți supapa colectorului de amestecare verde.
			Filtrul de pompare este conectat la partea B.	Utilizați ecran alternativ de 30 de ochiuri. Pentru informații despre codul de produs, consultați manualul pompei dumneavoastră.
				Curățați filtrul de evacuare al pompei B. Consultați manualul pompei.

Codul alarmei	Problemă de alarmă	Când este activ	Cauză	Soluție
R4BE	Raport ridicat B (Supradozaj B), sistem care furnizează prea multă componentă B.	Pulverizarea	B Supapa de dozare nu se închide.	Efectuați testul pompei pentru a testa scurgerile. Respectați instrucțiunile din secțiunea Testul de pompare și măsurare , pagina 51.
				Slăbiți presetupa supapei. Consultați manualul de reparații al dozatorului.
				Verificați semnalul de aer la partea de sus a supapei
				Reparați supapa sau solenoidul de aer. Consultați manualul de reparații al dozatorului.
			Nicio restricție B la colectorul de amestecare.	Măriți restricția B prin rotirea tijei restrictorului B în sens orar. Respectați instrucțiunile din secțiunea Reglarea restricției de evacuare B a mașinii , pagina 42.
			Filtrul pompei este conectat la partea A.	Curățați filtrul. Consultați manualul 311762.
				Utilizați ecran alternativ de 30 de ochiuri. Pentru informații despre codul de produs, consultați manualul pompei dumneavoastră.
			Aerul de admisie scade sub 0,55 MPa, 5,5 bari (80 psi) în timpul pulverizării. Supapa de dozare B nu se închide corect.	Verificați filtrele de aer. Consultați manualul 313289.
				Utilizați un furtun pentru aer mai mare.
				Folosiți un compresor mai mare.
Regulatorul de aer al electrolitului stabilit sub 0,55 MPa, 5,5 bari (80 psi)	Utilizați duze de pistol mai mici sau mai puține pistoale pentru a reduce debitul.			
	Reglați regulatorul de aer.			
R5BE	Dimensiunile de dozare nu sunt optimizate.	Pulverizarea	Supapa de dozare funcționează în apropierea unor limite de timp ridicate sau reduse.	Reglați tija restrictorului colectorului de amestecare B în sensorar sau contorul în sens antiorar, ca în grafiul de bare de pe ecranul restrictorului. Respectați instrucțiunile din secțiunea Reglarea restricției de evacuare B a mașinii , pagina 42.
R5DX	Sistemul necalibrat în modul Greutate	Pulverizarea	Sistemul nu a fost calibrat.	Efectuați Testul de pompare și măsurare , pagina 51, și Test de dozare sau de raport pentru loturi , pagina 54 pentru a calibra sistemul pentru modul de greutate. Rulați sistemul în modul de volum. Rulați sistemul în modul de volum.
R9BE	Sistemul a detectat cinci semnale de alarmă R4BE (raport B înalt) sau cinci R1BE (raport B scăzut) în decurs de cinci minute. Pulverizatorul se închide timp de cinci minute pentru a rezolva problema.	Pulverizarea	A se vedea cauzele de alarmă R4BE sau R1BE.	Vedeți soluțiile de alarmă R4BE sau R1BE. Clățiți materialul amestecat dacă este necesar și îndepărtați materialul amestecat în furtun.

Codul alarmei	Problemă de alarmă	Când este activ	Cauză	Soluție
Testul pompei (recomandat zilnic)				
DEAX DEBX	Pompa nu se mișcă în 10 minute.	Parcare sau testul pompei	Supapele de recirculare nu au fost deschise pentru a permite curgerea.	Deschideți supapele de recirculare.
DFAX DFBX	Pompa nu s-a oprit din cauza presiunii lichidului numai la cursa în sus.	Testul pompei	Supapa de reținere a pistonului pompei, ambalajele pistonului sau supapa de dozare nu mențin presiunea lichidului.	Clătiți pompa. Respectați informațiile din secțiunea Golirea și clătirea întregului sistem (pulverizator nou sau sfârșitul lucrării) , pagina 48. Reverificați. Scoateți, curățați și reparați mai puțin. Consultați manualul 313289.
DGAX DGBX	Pompa nu s-a oprit din cauza presiunii lichidului numai la cursa în jos.	Testul pompei	Verificarea orificiului de admisie al pompei sau supapa de dozare este afectată sau deteriorată.	Scoateți carcasa de admisie și curățați și inspectați. Consultați manualul de reparații al dozatorului.
Alarme generale ale componentelor sistemului				
CACP	Afișajul nu are semnal.	Mereu	Niciun semnal de comunicare a afișajului.	Verificați conexiunile cablului. Înlocuiți afișajul.
			Mașina este pornită în modul de pulverizare.	Consultați manualul de reparații al dozatorului. Apăsați butonul stop înainte de a opri alimentarea.
DJAX DJBX	Senzorul liniar al motorului pompei nu are semnal.	Mereu	Nu există semnal liniar al senzorului de la motor.	Schimbați senzorii A și B. Înlocuiți senzorul în cazul în care problema urmează la senzor. Consultați manualul de reparații al dozatorului.
			Senzorul liniar este conectat în timp ce este pornit.	Pulverizatorul de putere este oprit și repornit. Nu conectați senzorul liniar în timp ce este pornit.
			Conectare necorespunzătoare în modulul de control al fluidului	Înlocuiți modulul de control al fluidului. Consultați manualul de reparații al dozatorului.
	Senzorul liniar al motorului pompei este în afara domeniului.	Mereu	Senzorul liniar este dincolo de raza de acțiune.	Înlocuiți senzorul sau magnetul senzorului. Consultați manualul de reparații al dozatorului.
DKAX DKBX	Eroare la comutatorul cu lamelă vibrantă al motorului pompei;; semnale lipsă de la unul sau de la ambele comutatoare.	Mereu	Conexiuni necorespunzătoare ale cablurilor motorului sau comutator cu lamelă vibrantă necorespunzător.	Schimbați cablurile motorului A și B. Înlocuiți cablul dacă problema persistă. Altfel înlocuiți ansamblul senzorului cu lamelă vibrantă. Consultați manualul de reparații al dozatorului.
			Cablul comutatorului de cablu este conectat în timp ce este pornit.	Pulverizatorul de putere este oprit și repornit. Nu conectați cablul comutatorului în timp ce alimentarea este pornită.
			Conectare necorespunzătoare în modulul de control al fluidului	Înlocuiți modulul de control al fluidului. Consultați manualul de reparații al dozatorului.

Codul alarmei	Problemă de alarmă	Când este activ	Cauză	Soluție
F6AK	Un semnal de comandă al unui motor pneumatic nu este recomandat.	Mereu	Comutatorul cu lamelă vibrantă nu vede magnetul motorului pneumatic.	Înlocuiți magnetul comutatorului cu lamelă vibrantă al motorului pneumatic.
			Comutatoarele cu lamelă vibrantă sunt necorespunzătoare.	Înlocuiți comutatorul pentru motoarele pneumatice. Împiedicați înghețarea motorului pneumatic. Consultați recomandările P9A și P9B.
			Motorul pneumatic este înghețat.	
F6BK	Nu este recomandare pentru semnalul de comandă al unui motor pneumatic B.	Mereu	Comutatorul cu lamelă vibrantă nu vede magnetul motorului pneumatic.	Înlocuiți magnetul comutatorului cu lamelă vibrantă al motorului pneumatic.
			Comutatoarele cu lamelă vibrantă sunt necorespunzătoare.	Înlocuiți comutatorul pentru motoarele pneumatice. Împiedicați înghețarea motorului pneumatic. Consultați recomandările P9A și P9B.
			Motorul pneumatic este înghețat.	
F6AJ	Senzorul liniar al motorului pneumatic nu are recomandare.	Mereu	Sistemul a rămas fără lichid.	Adăugați lichid în sistem.
			Senzorul liniar este necorespunzător.	Înlocuiți senzorul liniar.
F6BJ	Senzorul liniar al motorului de aer B se consultă.	Mereu	Sistemul a rămas fără lichid.	Adăugați lichid în sistem.
			Senzorul liniar este necorespunzător.	Înlocuiți senzorul liniar.
P6AX P6BX	Eroarea senzorului de presiune; nici un semnal.	Mereu	Senzorul de presiune sau cablul sunt necorespunzătoare pe partea indicată.	Înlocuiți ansamblul senzor și cablu. Consultați manualul de reparații al dozatorului.
V2MX	Control tensiune scăzută.	Mereu	Tensiunea scade sub 9 V c.c. de la sursa de alimentare.	Schimbați filtrul de aer în regulatorul filtrului de control. Consultați manualul de reparații al dozatorului.
				Verificați dacă presiunea este de 0,13 MPa, 1,3 bari (18 psi) pe regulatorul de aer al turbinei.
				Verificați tensiunea pe ecranul informațiilor.
			Turbina nu se rotește alimentată cu aer.	Înlocuiți cartușul turbinei cu aer. Consultați manualul de reparații al dozatorului.
Opțiuni de avertizare de întreținere care pot fi setate de utilizator				
*MAAX *MABX	Întrețineți pompa.	Întotdeauna, dacă este activată	Utilizarea pompei depășește limita setată de utilizator. Întreținere necesară.	Efectuați lucrări de service pentru pompă. Consultați manualul de reparații al dozatorului.
*MEAX *MEBX	Întrețineți supapa de dozare.	Întotdeauna, dacă este activată	Valoarea de utilizare a supapei de dozare depășește limita setată de utilizator. Întreținere necesară.	Efectuați lucrări de service pentru supapa de dozare. Consultați manualul de reparații al dozatorului.
*MGPX	Întrețineți filtrul de aer.	Întotdeauna, dacă este activată	Filtrul de aer depășește limita setată de utilizator. Întreținere necesară.	Efectuați lucrări de service pentru filtrul de aer principal și regulatorul filtrului de control. Consultați manualul de reparații al dozatorului.
*P5AX *P5BX	Presiunea a depășit limitele de alarmă.	Pulverizarea	Presiunea a depășit limitele de alarmă ridicate sau joase pentru mai mult de 15 secunde.	Reglați regulatorul de presiune al pompei, schimbați duzele sau reglați valoarea de referință țintă.

Codul alarmei	Problemă de alarmă	Când este activ	Cauză	Soluție
Opțional limite de pulverizare setabile de utilizator				
*P2AX P2BX	Presiunea depășește limitele recomandate.	Pulverizarea	Presiunea a depășit limitele recomandate ridicate sau joase pentru mai mult de 15 secunde.	La fel ca P5A sau P5B de mai sus.
*QPDX	Temporizatorul pentru durată de păstrare în bidon a expirat. Fluidul mixt se va întări în furtunuri, în malaxor și în pistol.	Pulverizarea	Nu ați pulverizat suficient volum pentru a păstra lichidul proaspăt amestecat în furtunul de integrare, malaxor, furtunul flexibil și pistolul de pulverizare.	Pulverizați lichid sau clătiți. Se resetează atunci când părăsiți modul de pulverizare. Respectați instrucțiunile din secțiunea Pulverizarea , pagina 41, sau Clătirea , pagina 44.
*T2DA T2DB	Temperatura a depășit limitele recomandate.	Pulverizarea	Temperatura lichidului a depășit limitele superioare sau inferioare pentru mai mult de patru minute.	La fel ca T5A sau T5B de mai sus.
*T5DA T5DB	Temperatura a depășit limitele de alarmă.	Pulverizarea	Temperatura lichidului a depășit limitele de alarmă ridicate sau scăzute pentru mai mult de patru minute.	<p>Dacă temperatura lichidului este prea mică, reveniți la modul de circulație pentru a mări temperatura lichidului. Reglați valoarea setată a radiatorului dacă este necesar. Respectați instrucțiunile din secțiunea Încălzirea lichidului, pagina 40.</p> <p>Dacă temperatura lichidului este prea mare, setați punctul de încălzire mai mic și reveniți la modul de circulare pentru a răci. Respectați instrucțiunile din secțiunea Încălzirea lichidului, pagina 40.</p> <p>Ajustați valoarea de referință pentru ținta de temperatură. Respectați instrucțiunile din secțiunea Încălzirea lichidului, pagina 40.</p>

Alarmer posibile în funcție de mod

Tabelul următor descrie alarmer pe care le puteți primi în timpul funcționării sistemului. Alarmer sunt clasificate în funcție de fiecare mod.

Mod	Control logic	Alarmer
Pulverizarea	Supapele de dozare închise pentru testul de pornire; lumina verde luminează intermitent.	--
	Dacă presiunea lichidului este sub 7 MPa, 70 bari (1000 psi), STOP.	P1AX
	Dacă pompele se mișcă (indicând scurgerea internă), STOP.	F7AX, F7BX
	Dacă presiunea lichidului este mai mare de 103% din valoarea maximă permisă, motorul pneumatic se oprește până când presiunea fluidului scade.	Fără
	Dacă este o presiune mai mare de 110% din maximul permis, STOP.	P4BX
	Supapa de dozare A se deschide, iar supapa de dozare B efectuează cicluri pentru a menține raportul.	--
	Luminile albastre A și B se aprind când supapele de dozare funcționează.	--
	Dacă nu există suficientă componentă B pentru menținerea raportului, supapa de dozare A se închide momentan.	R5BE
	Dacă componenta A sau B este mai mică de 5% din valoarea raportului oprit, STOP.	R1BE, R4BE
	Dacă o dimensiune a dozei este prea mare, STOP.	QDAE
	Supapele de dozare A și B se închid momentan la fiecare schimbare a pompei.	--
	Modul de pulverizare activat cu sistemul în modul Greutate și necalibrat.	R5DX
Parcare	Ambele supape de dozare sunt deschise; Luminile albastre A și B se aprind.	--
	Utilizatorul deschide ventilele de circulare de pe pistoalele de pulverizare. Când pompa atinge cursa maximă jos, lumina albastră se stinge.	--
	Dacă parcare nu se termină în 10 minute, opriți aerul la ambele motoare.	DEAX, DEBX
Circulare	Supapele de dozare A și/sau B se închid și motorul pneumatic pornește.	--
	Dacă presiunea lichidului depășește 3000 psi (21,0 MPa, 210 bar) pe pompa A, primiți recomandare cu lumină galbenă.	P4AX
	Dacă presiunea lichidului depășește 5600 psi (39,2 MPa, 392 bari) pe pompa A, STOP.	P4AX
	Dacă nu există nicio mișcare în 10 minute, opriți aerul la ambele motoare.	DEAX, DEBX
	Pompa nu s-a deplasat timp de 5 secunde în modul de circulare.	F8RX

Mod	Control logic	Alarmer
Testul pompei	Ambele supape de dozare se închid; lumina verde luminează intermitent.	--
	Dacă presiunea lichidului este sub 7,0 MPa, 70 bari (1000 psi), STOP.	P1AX, P1BX
	Dacă pompele se mișcă (indicând scurgeri), STOP.	F7AX, F7BX
	Pornește lumina albastră A, se deschide supapa de dozare A, utilizatorul deschide supapa de prelevare.	--
	Se închide supapa A de dozare pe sursa în sus; verificați că nu se mișcă.	DFAX
	Se închide supapa A de dozare la cursa în jos; verificați că nu se mișcă.	DGAX
	Deschideți supapa de dozare A și distribuiți în total 750 ml de material, închideți supapa, opriți lumina albastră.	--
	Repetăți pentru partea B.	DFBX, DGBX
	Dacă ambele pompe trec testul pompei, afișajul arată două cupe de 750 ml fiecare.	--
Test de dozare lot	Utilizatorul selectează volumul total dorit.	--
	Se deschide supapa de dozare A, se aprinde lumina albastră, utilizatorul deschide supapa de prelevare, opriți lumina albastră la finalizare.	--
	Se deschide supapa de dozare B, se aprinde lumina albastră, utilizatorul deschide supapa de prelevare, opriți lumina albastră la finalizare.	--
	Afișajul arată volumul componentelor A și B la sfârșitul testului de distribuire în lot.	--
Verificarea supapelor	Dacă presiunea lichidului nu este de 7,0 MPa, 70 bari (1000 psi), STOP.	P1AX, P1BX
	Verificați dacă nu se deplasează pompele (se oprește în 10 secunde).	F7AX, F7BX

Codul de alarmă și codul de recomandare

Utilizați următorul tabel ca ghid rapid pentru a determina codurile de alarmă.

EVENIMENT		MOD		LOCAȚIA		ZONĂ	
A	Curent	1	Alarmă joasă	A	Material A	1	Rezervor A
F	Debit	2	Deviație scăzută	B	Material B	2	Rezervor B
L	Nivel rezervor	3	Deviație ridicată	C	Skipline	A	Radiator A
P	Presiune	4	Alarmă ridicată	D	Evacuare ieșire	B	Radiator B
R	Raport	5	Calibrarea	F	Alimentare intrare	C	Senzor de nivel A
T	Temperatură	6	Defecțiune senzor	M	Alimentare pneumatică	D	Senzor de nivel B
V	Tensiune alimentare	7	Valoare neașteptată diferită de zero	P	Alimentare pneumatică	E	Furtun
		8	Valoare neașteptată egală cu zero	R	Recirculare	H	Furtun radiator
		9	Instabil			J	Senzor liniar
C	Comunicare	A	Pierdere			K	Comutator cu lamelă vibrantă
D	Pompă	A	Accelerare a turațiilor	R	Recirculare	P	Afișajul
		D	Cavitație			X	Sistem
		E	Expirare				
		F	Oprire la urcare				
		G	Oprire la coborâre				
		J	Senzor liniar				
		K	Comutator cu lamelă vibrantă				
M	Întreținerea	A	Pompă	R	Recirculare	X	Sistem
		E	Supapă				
		G	Filtru				
Q	Dozare	D	Supradoză	R	Recirculare	X	Sistem
		P	Durată de păstrare în bidon				
		T	Timp de dozare				

Accesorii și seturi

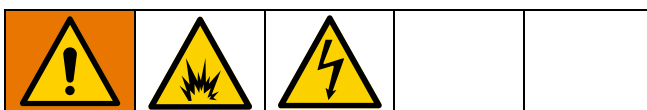

Nu toate accesoriile și seturile sunt aprobate pentru utilizarea în locații periculoase. Consultați manualele specifice de accesorii și seturi, pentru detalii privind aprobarea.

Set rezervor de 20 de galoane, 255963

Un rezervor complet cu pereți dubli, de 20 de galoane. Pentru informații suplimentare, consultați manualul rezervorului dumneavoastră.

Set radiator rezervor (240 V), 256257

Pentru încălzirea lichidului într-un rezervor de 20 de galoane. Pentru informații suplimentare, consultați manualul rezervorului dumneavoastră.

Kit intrare fluid rezervor universal, 256170

Pentru conectarea oricăruia dintre cele patru modele inferioare incluse în pulverizatorul XM la un rezervor de 20 de galoane. Pentru informații suplimentare, consultați manualul rezervorului dumneavoastră.

Kit montare rezervor universal, 256259

Pentru montarea unui rezervor de 20 de galoane pe partea laterală sau posterioară a unui pulverizator XM. Pentru informații suplimentare, consultați manualul rezervorului dumneavoastră.

Kit agitator Twistork[®], 256274

Pentru amestecarea materialelor vâscoase păstrate într-un rezervor de 20 de galoane. Pentru informații suplimentare, consultați manualul pompei de alimentare și agitatorului dumneavoastră.

Set pompă de alimentare T2, 256275

Pentru furnizarea unui material vâscos dintr-un rezervor de 20 de galoane la un pulverizator XM. Pentru informații suplimentare, consultați manualul pompei de alimentare și agitatorului dumneavoastră.

Set pompă de alimentare 5:1, 256276

Pentru furnizarea de materiale vâscoase dintr-un rezervor de 20 de galoane la un pulverizator XM. Pentru informații suplimentare, consultați manualul pompei de alimentare și agitatorului dumneavoastră.

Rezervor de 7 galoane și set consolă, 256260 (verde) 24N011 (albastru)

Un rezervor de 7 galoane și console de montare. Se montează pe partea laterală sau posterioară a unui pulverizator XM. Pentru informații suplimentare, consultați manualul setului rezervorului dumneavoastră.

Kit de alimentare cu tambur 2:1, 256232

Un kit de alimentare cu pompă T2 și un kit de agitare Twistork pentru amestecarea și furnizarea de materiale vâscoase dintr-un tambur de 55 de galoane la un pulverizator XM. Pentru informații suplimentare, consultați manualul pompei de alimentare și agitatorului dumneavoastră.

Kit de alimentare cu tambur 5:1, 256255

Un kit de alimentare cu pompă 5:1 și un kit de agitare Twistork pentru amestecarea și furnizarea de materiale vâscoase dintr-un tambur de 55 de galoni la un pulverizator XM. Pentru informații suplimentare, consultați manualul pompei de alimentare și agitatorului dumneavoastră.

Setul de circulare pentru rezervor/furtun încălzit, 256273

Pentru circularea apei încălzite prin intermediul rezervoarelor de 20 de galoane, furtunului încălzit și radiatorului Viscon HP. Pentru informații suplimentare, consultați manualul setului de circulare pentru încălzirea furtunului sau al rezervorului dumneavoastră.

Set uscător cu desicativ, 256512

Pentru utilizare cu rezervoare de 20 de galoane. Pentru informații suplimentare, consultați manualul setului desicativ.

Kit de roți pivotante, 256262

Pentru montarea roților pivotante pe cadrul pulverizatorului XM. Pentru informații suplimentare, consultați manualul kitului de roți pivotante.

Set de suporturi pentru furtun, 256263

Pentru montarea pe partea laterală, din față sau din spate a cadrului pulverizatorului XM. Pentru informații suplimentare, consultați manualul setului suportului pentru furtun.

Filtru inferior și set de supape, 256653

Pentru întinderea materialului de la o pompă de alimentare la orificiul de intrare a fluidului al unui pulverizator XM. Pentru informații suplimentare, consultați manualul setului de supape sau al filtrului inferior.

Set de surse de alimentare furtun încălzit electric, 256876

Pentru monitorizarea și controlul temperaturii lichidului în furtunurile încălzite de joasă tensiune. Pentru informații suplimentare, consultați manualul setului de alimentare pentru furtunul încălzit electric.

Set de furtunuri principale încălzite cu două componente, de 5000 psi

Set de furtunuri încălzite electrice, pentru adăugarea secțiunilor suplimentare.

Piesă	Descriere
248907	Set furtun încălzit; 1/4 in. ID x 3/8 in. ID; 50 ft.
248908	Set furtun încălzit; 3/8 in. ID x 3/8 in. ID; 50 ft.

Cheie Wetcup pompă Xtreme, 15T258

Cheie filtru pompă Xtreme, 16G819

Kit de alimentare cu tambur 10:1, 256433

Pentru furnizarea unui material foarte vâscos dintr-un tambur de 55 de galoane la un pulverizator XM. Pentru informații suplimentare, consultați manualul pentru kitul agitatorului și al pompei de alimentare.

Set de supapă de închidere/de reținere, 255278

Pentru înlocuirea supapei de închidere sau a supapei de reținere. Pentru informații suplimentare, consultați manualul supapei de închidere/reținere pentru debit ridicat în regim de lucru extrem.

Set de conversie alternator, 256991

Pentru a transforma un pulverizator XM de la sursa de alimentare de perete într-o sursă de alimentare alternativă sigură intrinsec. Pentru informații suplimentare, consultați manualul setului de conversie al alternatorului dumneavoastră.

Set colector de amestecare, 255684

Pentru informații suplimentare, consultați manualul setului colector de amestecare.

Colector de amestecare la distanță și Set de cărucioare, 256980

Pentru transformarea într-un set de colector de amestecare la distanță, cu o apărătoare de protecție. Pentru informații suplimentare, consultați manualul setului colector de amestecare.

Set de supape restrictor, 24F284

Pentru ieșirea de dozare B pe mașinile cu colector de amestecare la distanță. Utilizați pentru a converti mașinile XM din primele generații fără supapă pe evacuarea B.

Cheie pentru supape restrictor, 126786

Pentru reglarea supapei restrictor. Consultați pagina 42.

Set colector de amestecare la distanță de recirculare, 273185

Anexa A

Afișajul interfeței cu utilizatorul

Afișajul interfeței cu utilizatorul este împărțit în trei funcții principale: Configurare, Comandă și Automat.

Ecrane de mod de configurare (cheie spre dreapta)

Funcțiile de configurare permit utilizatorilor să:

- schimbe raportul dintre volum și greutate
- seteze raportul de amestec dorit în funcție de volum sau de greutate
- seteze raportul de greutate și toleranța pentru verificările raportului
- configureze setările de sistem
- seteze parametrii de durată de păstrare în bidon
- activeze/dezactiveze funcții, afișaje și componente de afișare
- seteze ce jurnal USB să descarce
- planifice parametrii de întreținere pentru alarme și recomandări
- seteze limitele de presiune și de temperatură
- seteze nivelurile rezervorului „umplere” și „plin”

Unele funcții de configurare trebuie să fie activate din ecranele Activare configurare înainte ca utilizatorii să poată schimba sau seta configurațiile. Pentru instrucțiuni, respectați procedura descrisă în **Ecranele Activare configurare**, pagina 81.

Ecrane de mod de comandă operator (cheie spre stânga sau eliminată)

Utilizați aceste ecrane pentru:

- rulare pompe de circulație, inclusiv spălare, circulare și proceduri de amorsare
- parcare pompele de măsurare, astfel încât tijele de pompare să fie în jos atunci când nu sunt utilizate
- amestecare și pulverizare
- vizualizare raport de amestec
- executare testele de pompare/calibrare mod greutate
- executare testele privind raportul de dozare în lot
- rulare verificare scurgeri supape
- vizualizare totaluri dozare
- vizualizarea alarmelor
- diagnosticarea alarmelor
- ștergerea alarmelor

Ecrane afișate automat

Aceste ecrane sunt afișate când

- Apar alarme temporizator durată de păstrare în bidon pentru a avertiza utilizatorul că materialul este pe punctul de a se întări în sistem.
- descărcați jurnale USB.

Modificarea unei setări

Toate setările sunt modificate în același mod:

1. Navigați la ecranul dorit. Respectați instrucțiunile din secțiunea **Ecrane mod de comandă operator** sau **Ecrane mod de configurare**.
2. Odată ce ați ajuns pe ecranul dorit, utilizați tastele săgeți pentru a naviga la elementul pe care doriți să îl modificați.
3. Apăsați pe Enter pentru a intra în modul de editare.
4. Utilizați tastele săgeți pentru a modifica selecția sau valoarea.
5. Apăsați din nou tasta Enter pentru a salva modificarea sau apăsați  pentru a anula modificarea.

Ecranele modurilor de configurare

Ecranele modurilor de configurare sunt împărțite în cinci secțiuni majore: acasă, limite, întreținere, activare și sistem. Următoarea figură demonstrează fluxul ecranelor modurilor de instalare care încep cu ecranul inițial.

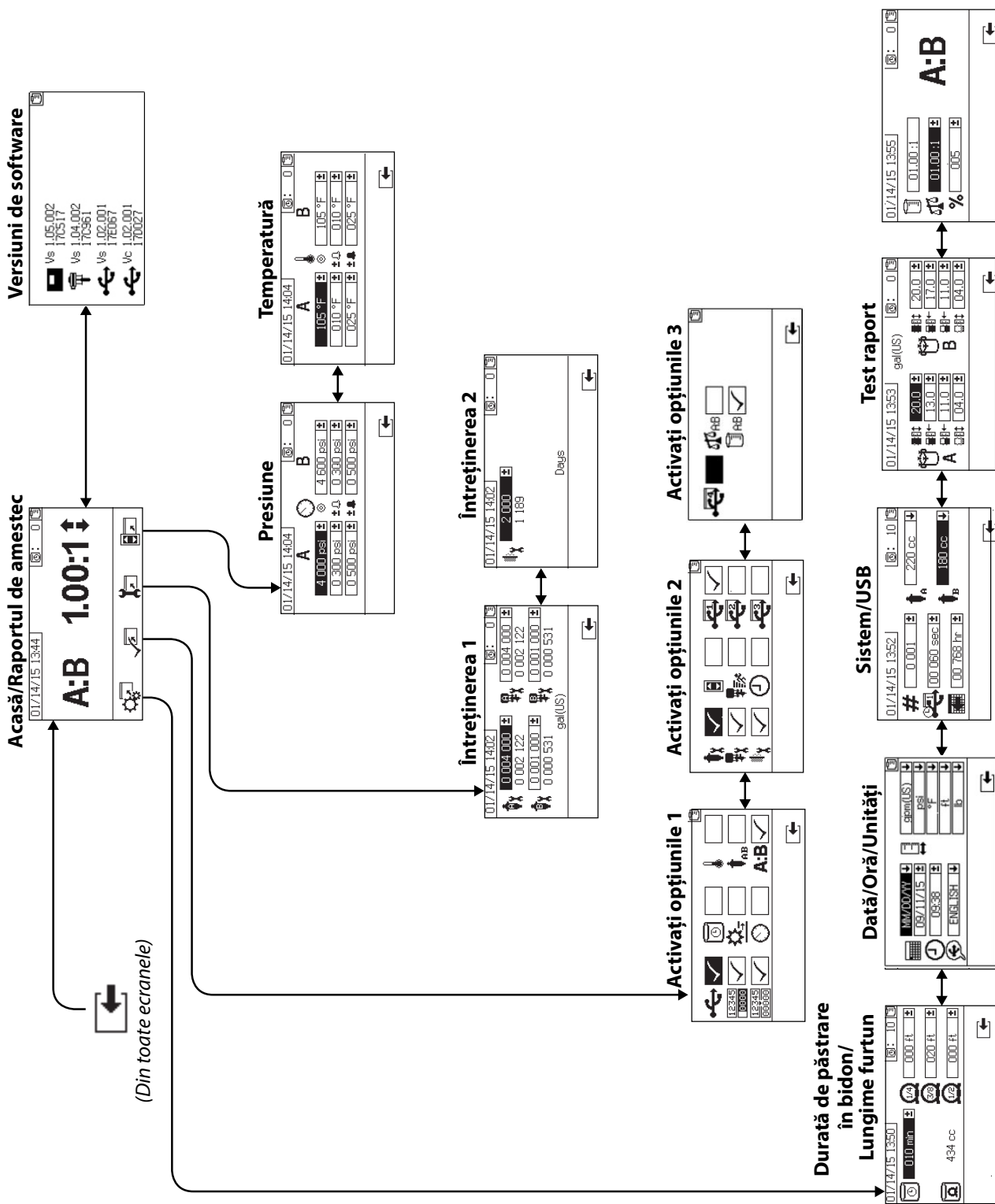

Ecrane de configurare Acasă (cheie pornire)

Acasă

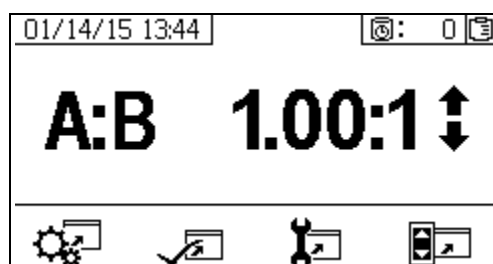

Acasă este primul ecran care se afișează în modul de configurare. Acesta afișează raportul curent al pompei de măsurare și permite utilizatorilor să schimbe raportul de amestec și să acceseze următoarele ecrane: configurarea sistemului, activare/dezactivare funcții, configurarea întreținerii și limite. Consultați tabelul următor pentru mai multe detalii.

Pictogramă	Funcție
	Măriți sau micșorați raportul de amestec. Apăsați și pentru a schimba raportul de amestec.
	Navigați pentru a trece la ecranele de configurare a sistemului.
	Navigați pentru a activa/dezactiva ecranele de opțiuni.
	Navigați la ecranele de configurare a întreținerii.
	Navigați la ecrane de configurare a limitelor de presiune și de temperatură.

Versiuni de software

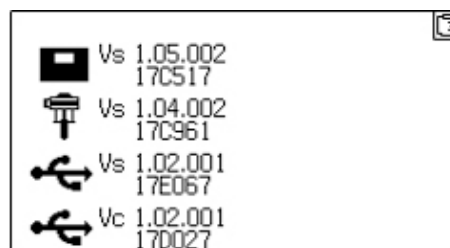

Acest ecran afișează versiunile și codurile de produs ale componentelor sistemului. Pentru detalii, consultați tabelul următor. Pentru a accesa acest ecran, apăsați



din ecranul de configurare Acasă.

Pictogramă	Funcție
	Versiune modul de afișare (Vs) și cod produs
	Versiune avansată a modului de reglare a fluidului (Vs) și cod produs
	Versiunea USB (Vs) și cod produs Configurația USB (Vc) și cod

Ecranele de configurare a sistemului

Instalarea sistemului permite utilizatorilor să configureze setările sistemului pentru controlul fluidelor și interacțiunea cu operatorul. Pentru detalii, consultați tabelul următor.

Unele setări de sistem trebuie să fie activate din ecranele Activare configurare înainte ca utilizatorii să poată schimba sau seta configurațiile. Pentru instrucțiuni, respectați procedura descrisă în **Ecranele Activare configurare**, pagina 81.

Pictogramă	Funcție
	Setați numărul de minute înainte ca materialul amestecat să se fixeze în furtun. Resetați după ce volumul de materiale stabilit de utilizator este trecut prin furtun.
	Indică volumul total al furtunului. Afișat întotdeauna în unități cc.
	Setați lungimea furtunului după colectorul de amestecare. Folosit pentru a indica volumul total al furtunului.
	Setați data calendaristică și formatul.
	Setați ora.
	Setați limba USB.
	Setați unitățile de măsură dorite pentru afișare, cum ar fi fluidul și temperatura.
	Setați numărul de pulverizator dacă utilizați mai mult de un pulverizator.
	Stabiliți cât de des se vor înregistra datele pe raportul USB și jurnalele de pulverizare.
	Setați numărul de ore de date înregistrate pentru descărcare pe unitatea flash USB.
	Setați dimensiunile pompelor de dozare A și B.
	Referire la raportul volumului
	Referire la raportul greutate
	Toleranță trecere raport

Durată de păstrare în bidon/Lungime furtun

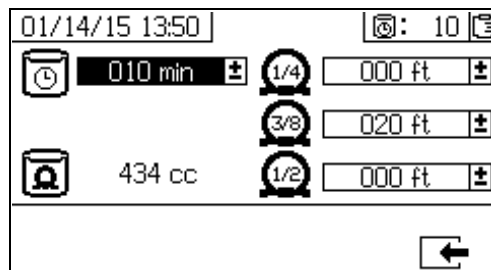

Acest ecran permite utilizatorilor să seteze temporizatorul pentru durata de păstrare în bidon și lungimea fiecărui furtun de material amestecat specific sistemului. Volumul total de material amestecat este apoi calculat și afișat pe pagină. Timpul duratei de păstrare în bidon se afișează în colțul din dreapta sus.

Când fluxul de fluid se oprește, timpul duratei de păstrare în bidon afișat se reduce în intervale de un minut. Temporizatorul se resetează automat când volumul de fluid amestecat calculat este distribuit.

Data/Oră/Unități

Utilizați acest ecran pentru a seta ziua, ora și unitățile care vor fi afișate pe fiecare ecran. Limba selectată este utilizată în fiecare jurnal USB. Sunt acceptate următoarele limbi USB: Engleză, franceză, germană, spaniolă, rusă, italiană, chineză, japoneză, coreeană, norvegiană și poloneză.

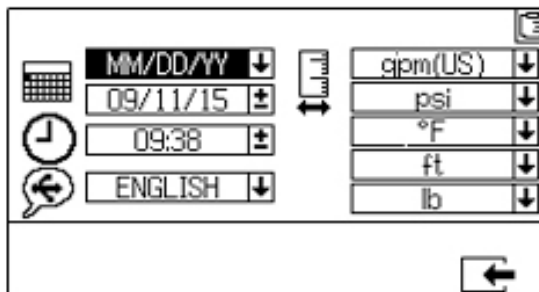

Numărul sistemului și setările USB

Acest ecran permite utilizatorilor să stabilească numărul de pulverizator dacă folosesc mai mult de un pulverizator. De asemenea, permite utilizatorilor să configureze numărul de ore descărcate pe o unitate flash USB externă și cât de des se înregistrează datele. Consultați secțiunea **Configurarea setărilor de sistem (opțional)**, pagina 33, pentru instrucțiuni.

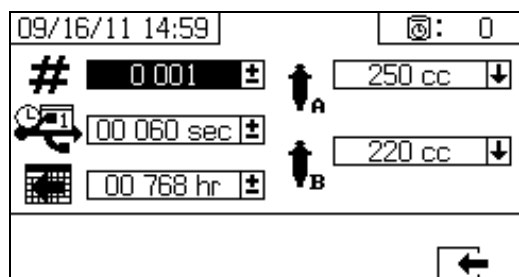

Configurație pompă

Utilizatorii pot schimba dimensiunea pompei care este specifică sistemului dacă este selectată caseta pompei în ecranul **Activați configurarea 1**, pagina 81.

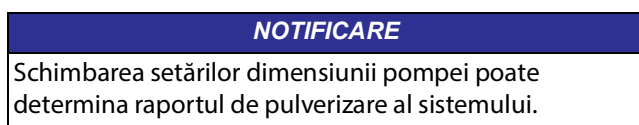

Setați dimensiunile pompelor

Pentru a schimba dimensiunea pompei, apăsați și pentru a selecta câmpul. Apăsați pentru a deschide câmpul derulant. Apăsați și pentru a selecta dimensiunea preferată a pompei. Apăsați din nou pentru a salva modificarea.

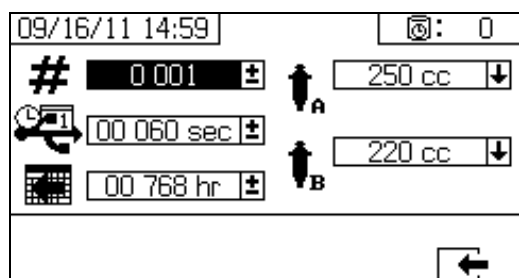

Setarea dimensiunilor personalizate ale pompelor

De asemenea, pot fi introduse dimensiuni personalizate ale pompelor. În caseta de mai sus cu dimensiunea pompei, selectați CUSTOM (personalizare) pentru dimensiunea pompei. Va apărea un nou câmp pentru

introducerea volumului pompei, astfel cum este

prezentat mai jos. Apăsați și pentru a selecta câmpul pentru introducerea volumului. Apăsați pentru a începe editarea.

Introduceți dimensiunea pompei, exprimată în centimetri cubi (cc). Pentru a introduce un număr, apăsați și pentru a schimba cifrele. Apăsați și pentru a comuta între cifre. Apăsați pentru a ieși din câmp.

Volumul introdus al pompei va fi salvat de sistem, dar va fi folosit numai în momentul în care este selectată opțiunea CUSTOM (personalizare). Atât volumul pompei A, cât și volumul pompei B sunt introduse separat.

Pentru dimensiunile standard ale pompei: 290 cc, 250 cc, și 220 cc, limitele maxime de presiune sunt de: 38,6 MPa, 386 bari (5600 psi), 38,6 MPa, 386 bari (5600 psi) și 41,4 MPa, 414 bari (6000 psi). Celelalte dimensiuni ale pompei și dimensiunea personalizată a pompei (pentru orice volum introdus) au o limită maximă a presiunii de 48,3 MPa, 483 bari (7000 psi).

Pentru dimensiunile standard ale pompei: 290 cc, 250 cc, și 220 cc, limitele maxime de presiune sunt de: 38,6 MPa, 386 bari (5600 psi), 38,6 MPa, 386 bari (5600 psi) și 41,4 MPa, 414 bari (6000 psi). Celelalte dimensiuni ale pompei și dimensiunea personalizată a pompei (pentru orice volum introdus) au o limită maximă a presiunii de 48,3 MPa, 483 bari (7000 psi).

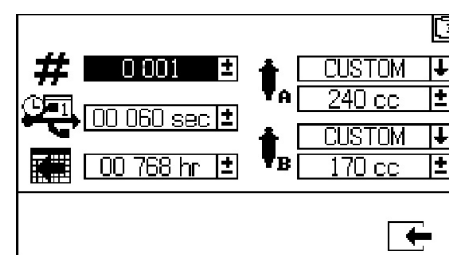

Test raport

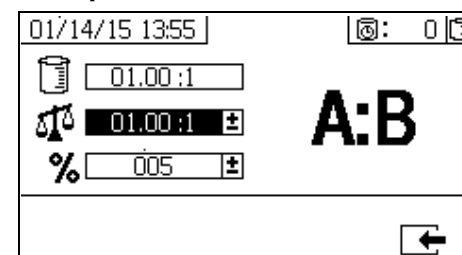

Pentru modul Raport în funcție de volum, utilizați acest ecran pentru a seta raportul în funcție de greutate (numărul mediu) și toleranța raportului (numărul de jos). Valorile determină dacă trece testul raportului. Raportul de volum (numărul de sus) este afișat, dar nu poate fi modificat pe acest ecran. Respectați instrucțiunile de pe

ecranul **Acasă**, la pagina 77, pentru a modifica raportul în funcție de volum.

Pentru modul Raport în funcție de greutate, utilizați acest ecran pentru a seta raportul în funcție de toleranța la greutate (numărul de jos). Raportul de greutate (numărul de sus) este afișat, dar nu poate fi modificat pe acest ecran. Respectați instrucțiunile de pe ecranul **Acasă**,

la pagina 77, pentru a modifica raportul în funcție de greutate.

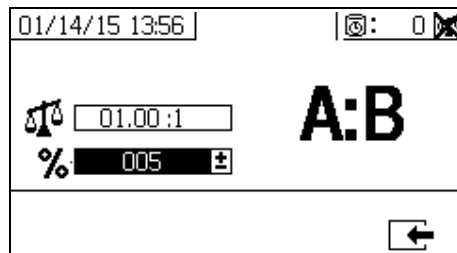



Ecranele Activare configurare

Activare configurare permite utilizatorilor să activeze și să dezactiveze funcționalități, ecrane și fișiere jurnal de descărcare USB. Casele bifate indică faptul că funcția, ecranul sau fișierul jurnal sunt active. Pentru detalii, consultați tabelul următor.

Pentru a activa și a dezactiva funcțiile, ecranul și fișierele

jurnal USB, apăsați  din ecranul de configurare Acasă. Odată ce ați intrat în ecranul de configurare Acasă,









apăsați  și  pentru a derula prin fiecare









ecran secundar. Apăsați  și  pentru a parcurge

fiecare câmp din ecranele secundare și apăsați 

pentru a activa sau a dezactiva fiecare. Apăsați 

pentru a reveni la ecranul de configurare Acasă

Pictogramă	Funcție
	Funcția de descărcare a datelor USB. Dezactivați această funcție pentru a împiedica operatorii să schimbe setările USB. Chiar dacă această funcție este dezactivată, jurnalele USB selectate vor fi descărcate.
	Activați sau dezactivați ecranele cu totalizator.
	Activați sau dezactivați funcția de ștergere totală a totalizatorului de loturi.
	Afișați temporizatorul duratei de păstrare în bidon pe toate ecranele. Activați sau dezactivați ecranul de setare a temporizatorului duratei de păstrare în bidon.
	Afișați debitele pe ecranele de rulare
	Afișați presiunile A și B pe ecranele de rulare.
	Afișați temperaturile A și B pe ecrane de rulare.
	Activați sau dezactivați capacitatea de a schimba dimensiunea pompei în ecranele de configurare a sistemului.
A:B	Activați sau dezactivați ecranul raportului. Dacă este activat, ecranul raportului va fi afișat automat după ce pulverizatorul funcționează timp de 10 secunde.
	Activați sau dezactivați ecranele de configurare a întreținerii pompei.

Pictogramă	Funcție
	Activați sau dezactivați ecranul de configurare pentru întreținerea supapei de dozare.
	Activați sau dezactivați ecranul de configurare pentru întreținerea filtrului de aer.
	Activați sau dezactivați ecranele limită (presiune și temperatură).
	Funcție de dozare rapidă. Activează funcția pentru a minimiza dimensiunea dozei la partea B și pentru a mări rata de dozare. Consultați tabelul de mai jos. Utilizați această funcție cu un furtun de integrare scurt. Sistemul va încerca să mențină dimensiunile de dozare sub nivelul consultativ.
	Afișează ora pe toate ecranele.
	Activați sau dezactivați fișierele jurnal USB (1-3) pentru a descărca.
	Selectează raportul de sistem în funcție de volum  sau modul de raport în funcție de greutate  . Numai unul dintre aceste moduri poate fi activat la un moment dat.

Funcția de dozare rapidă

Dozare rapidă	QTAE consultativ	Alarmă QDAE
pornire	20 cc	30 cc
oprire	35 cc	45 cc

Activați configurarea 1

(Afișat cu setările implicite din fabrică.)

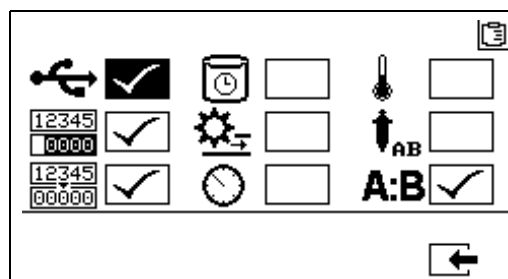

Activați configurarea 2

(Afișat cu setările implicite din fabrică.)

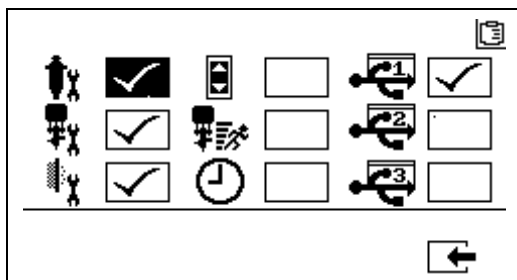

Activați ecranul de configurare 3

(Afișat cu setările implicite din fabrică.)

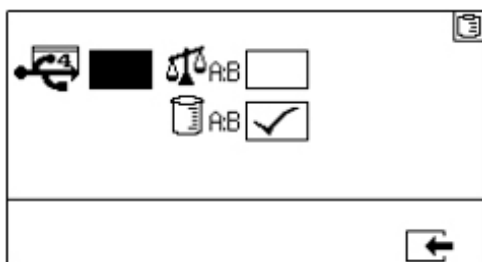

OBSERVAȚIE: Mașina va fi livrată în modul de volum.

Ecrane de configurare a întreținerii

Ecranul de configurare pentru întreținere 1 permite utilizatorilor să stabilească valori de referință pentru întreținere pentru pompe și supape de dozare. Ecranul de configurare a întreținerii 2 permite utilizatorilor să programeze numărul de zile între schimbarea filtrului de aer primar înainte de a se emite un avertisment de reamintire.

Numărul afișat sub fiecare câmp selectabil indică ce cantitate de material a fost distribuită, numărând până la valoarea de referință care necesită întreținere.

Pictogramă	Funcție
	Setați cantitatea de material deplasată prin pompă care va duce la o avertizare de întreținere.
	Setați cantitatea de material deplasată prin supapa de dozare care va duce la o avertizare de întreținere.
	Setați numărul de zile între schimbarea filtrului de aer primar înainte de emiterea unui avertisment de avertizare.

Setarea întreținerii 1

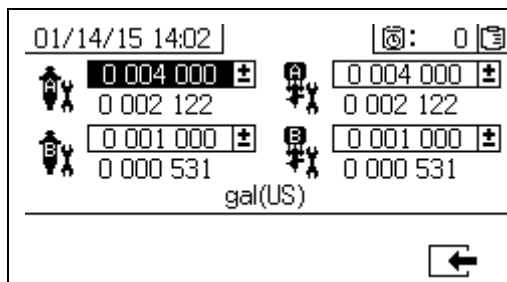

Setarea întreținerii 2

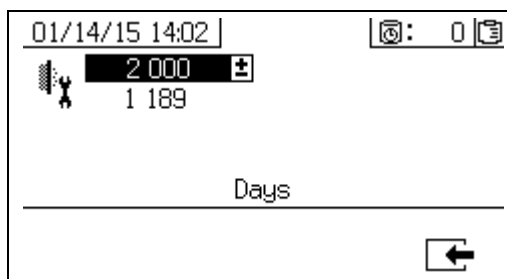





Ecranele de configurare a limitelor utilizatorilor

Utilizați aceste ecrane pentru a seta și a ajusta limitele de presiune și de temperatură pentru ambele pompe de dozare, inclusiv limitele la care se vor emite avertizări și alarme. Pentru detalii, consultați tabelul următor.

Intervalul admisibil pentru valoarea de referință a temperaturii este de 1° - 71°C (34° - 160°F). Dacă valoarea de referință pentru temperatură sau presiune este zero, limitele de presiune și alarmele sunt dezactivate.

OBSERVAȚIE: Presiunea pompei de măsurare B este mereu cu 10-20 % mai mare decât presiunea pompei de măsurare A.

Pictogramă	Funcție
	Setați și reglați limitele de presiune pentru ambele pompe dozatoare în timpul modului de pulverizare.
	Setați și reglați limitele de temperatură ridicată și joasă pentru ambele radiatoare de lichid în timpul modului de pulverizare.
	Stabiliți presiunea sau temperatura țintă.
	Stabiliți și ajustați limitele deasupra sau de sub valoarea țintă care, dacă sunt depășite, vor emite un aviz consultativ. Utilizat cu limite de presiune și de temperatură.
	Stabiliți și ajustați limitele deasupra și de sub valoarea țintă care, dacă sunt depășite, vor emite o alarmă. Utilizat cu limite de presiune și de temperatură.

Limitele de presiune ale procesului (pentru modul de pulverizare)

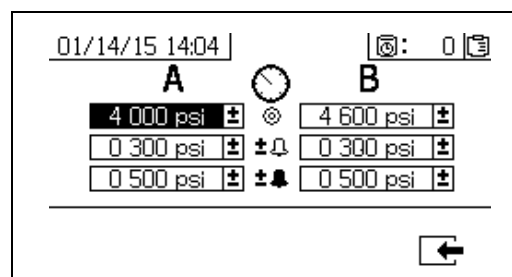

Limitele temperaturii procesului (pentru modul de pulverizare)

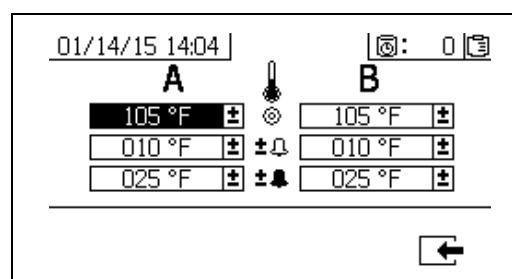

Ecranele modurilor de comandă ale operatorului

Ecranele de comandă sunt împărțite în trei secțiuni majore: rularea (controlul lichidului), testul și controlul alarmei. Următoarea figură demonstrează fluxul ecranelor de mod comandă care încep cu ecrane de rulare (controlul lichidului).

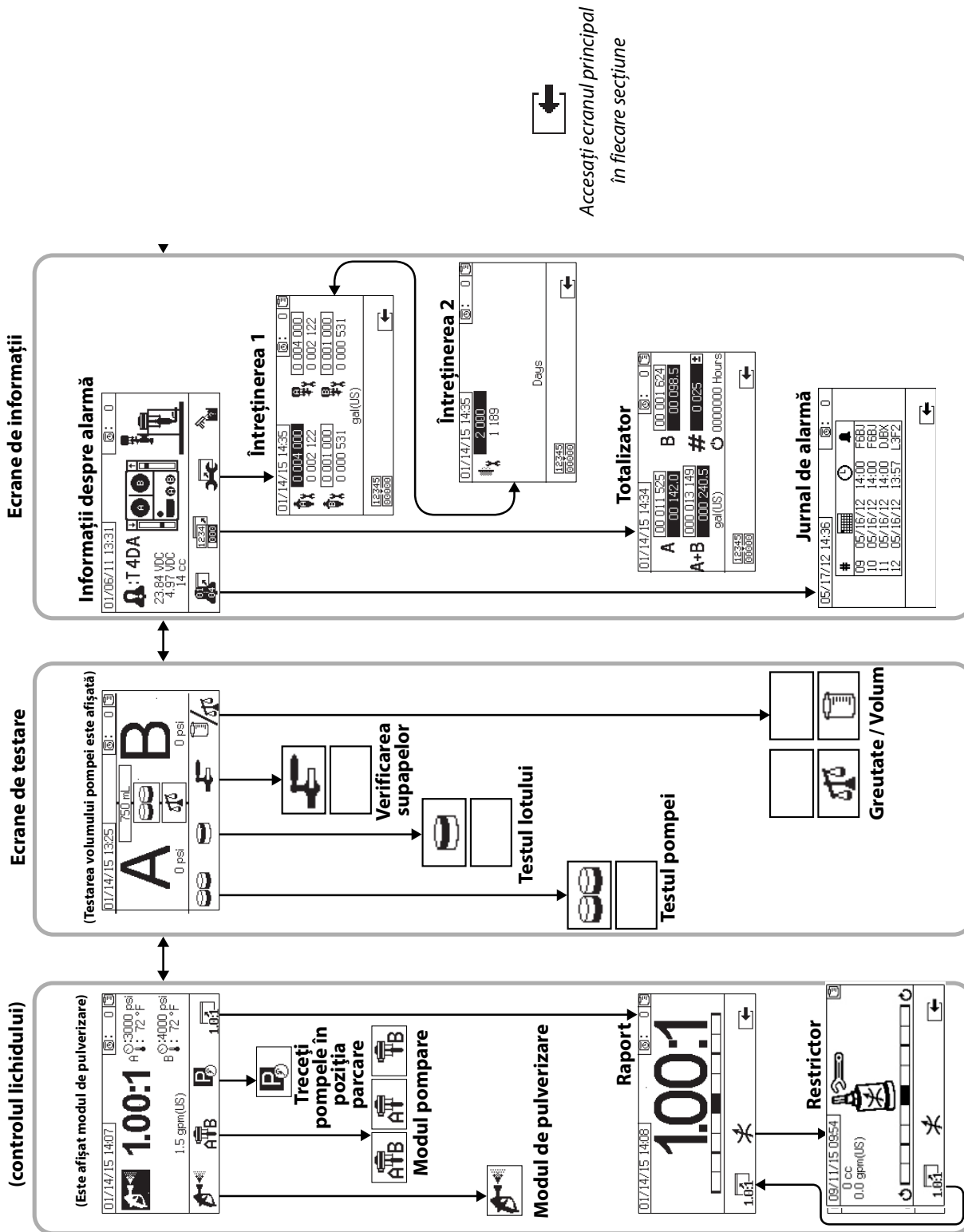







Ecrane Rulare (controlul lichidului)

Rularea (control lichid) este primul ecran afișat la pornire. Permite utilizatorilor să pulverizeze materiale, să opereze și să parcheze pompele. Execuția constă din două ecrane: modul de pornire/intrare și modul de raportare.

Ecranul de pornire/intrare execută cicluri în modul pornire, modul pulverizare și modul pompare. Acesta afișează întotdeauna valoarea de referință curentă a raportului și poate afișa și: presiune, temperatură și debit dacă aceste funcții sunt selectate.

Ecranul de raport afișează raportul curent și monitorizează ajustarea restricției pe partea B.

Pictogramă	Funcție
	<i>Pulverizare:</i> proporția și materialul de pulverizare.
	<i>Pictograma din partea de jos a ecranului:</i> Selectați ce pompe de dozare sunt active. Apăsați repetat pentru a trece prin pompa de dozare A, pompa de dozare B și ambele pompe dozatoare. <i>Pictogramă în dreptunghi:</i> Acționați ambele pompe dozatoare.
	Acționați numai pompa de măsurare A (amorsare, spălare).
	Acționați numai pompa de măsurare B (amorsare, spălare).
	<i>Parcarea pompelor de măsurare:</i> utilizați pompele dozatoare la partea inferioară a cursei.
	<i>Raport:</i> salt la ecranul raportului.

Mod de pornire / intrare

Modul de pornire / intrare este ecranul implicit când utilizatorii intră în controlul fluidelor.

Acest ecran rămâne necompletat până când este selectat un mod.

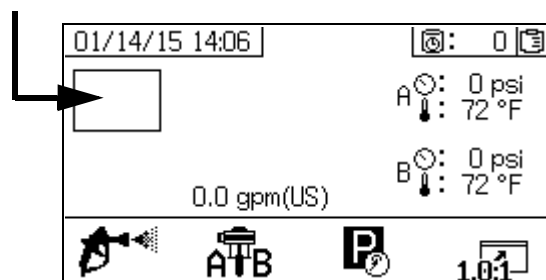

Modul de pulverizare

Utilizatorii trebuie să fie în acest mod pentru a pulveriza sau pentru a distribui materiale. Apăsați butonul de sub pictograma de pulverizare pentru a intra în acest mod.

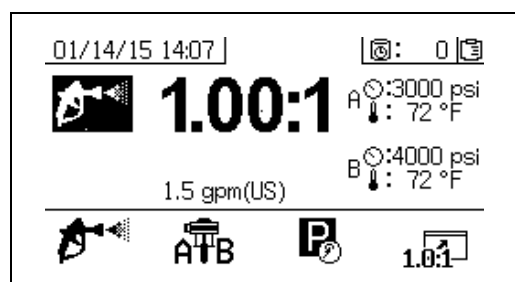

Modul pompare

Utilizatorii trebuie să fie în acest mod pentru a opera pompele pentru amorsare sau spălare. Apăsați butonul de sub pictograma pompă pentru a intra în acest mod. Continuați să apăsați pe butonul pentru simbolul pompei pentru a trece prin pompa A, pompa B și ambele pompe.

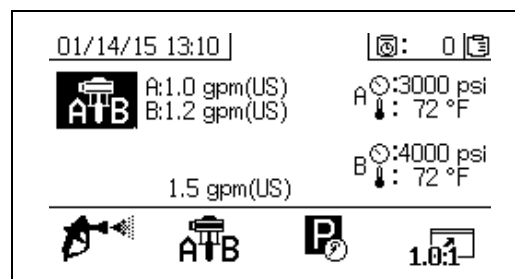

Modul parcare

Utilizatorii trebuie să fie în acest mod pentru a parca pompele de fluid cu tije în partea inferioară a cursei. Apăsăți butonul de sub pictograma parcare pentru a intra în acest mod.

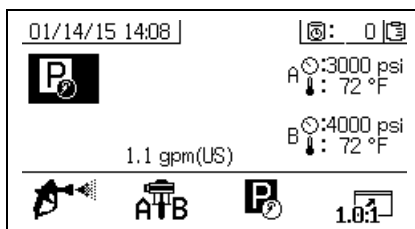

Modul de raportare

Afișează raportul curent sau ecranul restrictor.

Pentru a accesa acest ecran, apăsați Graficul bară indică dacă reglajul restrictorului B trebuie rotit în sens orar sau în sens antiorar. Consultați instrucțiunile din secțiunea **Reglarea restricției de evacuare B a mașinii**, pagina 42.

Raportul afișat este raportul în funcție de greutate în cazul în care aparatul este în modul Raport în funcție de greutate. Raportul afișat este raportul în funcție de volum dacă mașina este în modul Raport în funcție de raport.

Dacă este activat câmpul **A:B** pe ecranul Activați configurarea, ecranul Mod pulverizare va fi înlocuit cu ecranul cu grafice cu bare după 10 secunde de timp de pulverizare. Apăsăți pentru a reveni la ecranul Mod pulverizare.

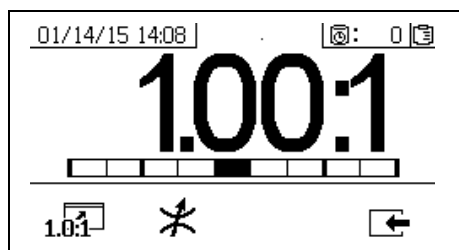

Ecran restrictor

Pictogramă	Funcție
	Afișare raport: arată precizia raportului de amestec al fluidului.
	Afișarea reglare restrictor Reglați restrictorul pentru a optimiza raportul de amestec. <ul style="list-style-type: none"> • La debitul maxim de lichid, bara trebuie să fie în centru. • La un debit mai mic decât cel maxim, bara trebuie să fie pe partea dreaptă.

Ecrane de testare

Ecranele de testare permit utilizatorilor să efectueze teste de dozare în lot, teste de pompare și teste de scurgere a supapei în aval.

Pictogramă	Funcție
	Testul pompei: distribuie 750 cc din fiecare A și B; verifică selectarea, funcționarea și măsurarea pompei. În modul greutate sistem, sistemul calibrează sistemul introducând greutate.
	Dozare lot: dozează cantitățile proporționale de A și B cu un total selectabil.
	Testul de scurgere a supapei din aval: testați dacă supapele după supapele de dozare țin presiune.
	Selectarea modului de testare: Comutați între modul de testare volum și greutate.

Testul / Calibrarea pompei

Acest ecran permite utilizatorilor să distribuie un volum fix de 750 ml de material din fiecare pompă. Când pompa este activă, luminează intermitent în negru pe ecran. Când pompa finalizează distribuirea, aceasta apare pe ecran.

Dacă modul de raport al sistemului este în funcție de

volum, apăsați va permite ca testul să fie rulat fie prin măsurarea volumelor, fie a greutateților. Dacă modul de raport al sistemului este în funcție de greutate, atunci materialele deplasate trebuie măsurate în funcție de greutate.

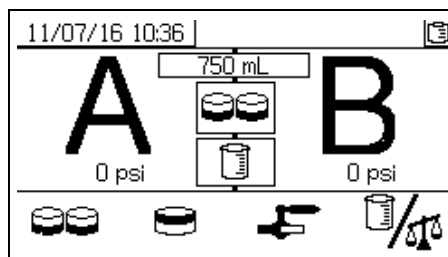

Confirmarea testului de pompare și măsurare

Acest ecran se afișează când testul pompei se încheie fără eroare. Există trei variante care afectează modul în care este utilizat ecranul.

Raportul de volum - Test de volum

Introduceți volumele fiecărui material distribuit în respectivele casete de intrare de pe acest ecran. Dacă raportul calculat se situează în intervalul de toleranță stabilit în ecranul Configurare Test raport, în casetă va apărea o bifă. Rezultatele sunt introduse în jurnalele USB.

Raportul țintă în funcție de volum pentru acest test este setat pe ecranul Configurare acasă pe pagina 77. Toleranța este setată pe ecranul Configurare Test raport pe pagina 79.

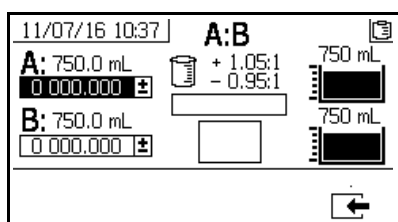

Mod raport sistem după volum - Test după volum

Raportul după volum - Test după greutate

Introduceți greutatea netă ale fiecărui material distribuit în respectivele casete de intrare de pe acest ecran. Dacă acestea se încadrează în toleranța raportului stabilită în ecranul Configurare Mod test raport, în casetă va apărea o bifă. Rezultatele sunt introduse în jurnalele USB.

Raportul țintă în funcție de greutate pentru această încercare și toleranța sunt setate pe ecranul Configurare Test raport pe pagina 79.

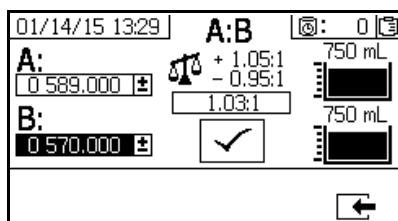

Mod raport sistem după volum - Test după greutate

Raport în funcție de greutate

Acest ecran afișează două casete în care sunt introduse greutatea de probă A și B pentru a calibra aparatul să funcționeze în modul Raport în funcție de greutate. Greutățile trebuie introduse în game.

Raportul țintă în funcție de greutate pentru acest test este setat pe ecranul Configurare acasă pe pagina 77. Toleranța este setată pe ecranul Configurare Test raport pe pagina 79.

Odată introdus, în casetă va apărea o bifă. Va exista încă un X prin scala din colțul din dreapta sus până când un test de raport va fi efectuat cu succes.

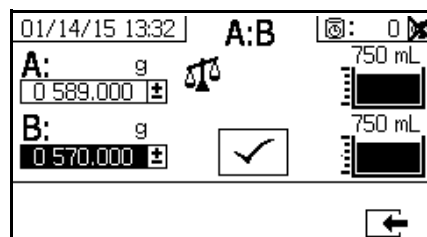

Mod raport sistem după greutate

Test de dozare sau de raport pentru loturi

Acest ecran permite utilizatorilor să distribuie un volum total de material selectat pe raport. De exemplu, 1000 ml la 4: 1 = 800 ml de A + 200 ml de B. Volumul total al lotului poate fi selectat din meniul derulant.

Când pompa este activă, luminează intermitent în negru pe ecran. Când pompa completează dozarea, aceasta se afișează în gri pe ecran.

Dacă modul de raport al sistemului este în funcție de

volum, apăsarea  va permite ca testul să fie rulat fie prin măsurarea volumelor, fie a greutăților. Dacă modul de raport al sistemului este în funcție de greutate, atunci materialele deplasate trebuie măsurate în funcție de greutate.

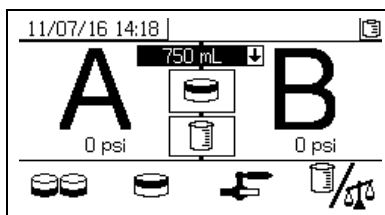

Confirmarea testului de distribuire a lotului

Acest ecran se afișează atunci când testul de distribuire a dozelor se încheie fără eroare. Acest ecran afișează raportul selectat dintre pompe și volumul de material dozat de fiecare pompă. Culoarea gri din partea inferioară a cupei reprezintă volumul de material dozat de pompa A. Culoarea neagră din partea superioară a cupei reprezintă volumul de material dozat de pompa B.

Există trei variante care afectează modul în care este utilizat ecranul:

Raportul de volum - Test de volum

Introduceți volumele fiecărui material distribuit în respectivele casete de intrare de pe acest ecran. Dacă raportul calculat se situează în intervalul de toleranță stabilit în ecranul Configurare Test raport, în casetă va apărea o bifă. Rezultatele sunt introduse în jurnalele USB.

Raportul țintă în funcție de volum pentru acest test este setat pe ecranul Configurare acasă pe pagina 77. Toleranța este setată pe ecranul Configurare raport pe pagina 79.

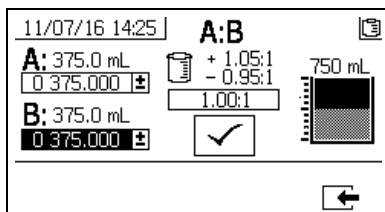

Mod raport sistem după volum - Test după volum

Raportul după volum - Test după greutate

Introduceți greutatea fiecărui material distribuit în respectivele casete de intrare de pe acest ecran. Dacă raportul calculat se situează în intervalul de toleranță stabilit în ecranul Configurare Test raport, în casetă va apărea o bifă. Rezultatele sunt introduse în jurnalele USB.

Raportul țintă în funcție de greutate pentru această încercare și toleranța sunt setate pe ecranul Configurare Test raport pe pagina 79.

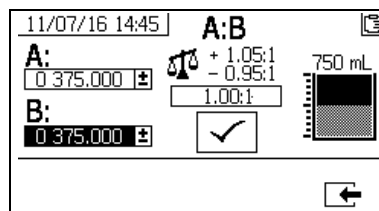

Mod raport sistem după volum - Test după greutate

Raport în funcție de greutate

Introduceți greutatea fiecărui material distribuit în respectivele casete de intrare de pe acest ecran. Greutățile trebuie introduse în grame. Dacă raportul calculat se situează în intervalul de toleranță stabilit în ecranul Configurare Test raport, în casetă va apărea o bifă. Rezultatele sunt introduse în jurnalele USB.

Raportul țintă în funcție de greutate pentru acest test este setat pe ecranul Configurare acasă pe pagina 77. Toleranța este setată pe ecranul Configurare Test raport pe pagina 79

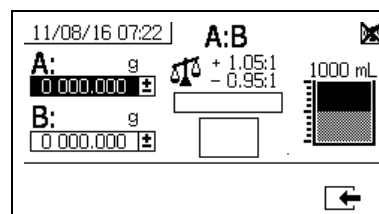

Mod raport sistem după greutate

Testul de scurgere a supapei din aval

Acest ecran permite utilizatorilor să testeze supapele închise sau uzate în fluxul supapelor de control dozare A și B. Poate fi folosit pentru a testa supapele de închidere / reținere ale colectorului de amestecare sau orice supapă de circulare la distanță.

În timpul executării testului, dacă există o mișcare continuă a pompei pe partea A sau B, va apărea o eroare. Eroarea indică o scurgere în supapă.

Nu există niciun ecran de confirmare pentru acest test. Cu toate acestea, în cazul în care testarea de scurgeri a supapei în aval nu reușește, se emite un avertisment pentru a indica ce cauză are defecțiunea.

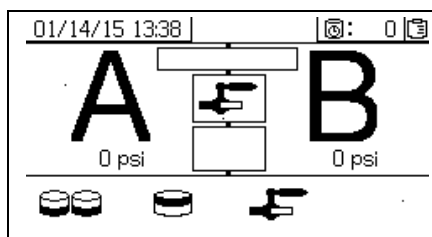

Confirmați testul de scurgere a supapei

Acest ecran se afișează atunci când testul de scurgeri al supapei finalizează și indică dacă testul a avut succes.

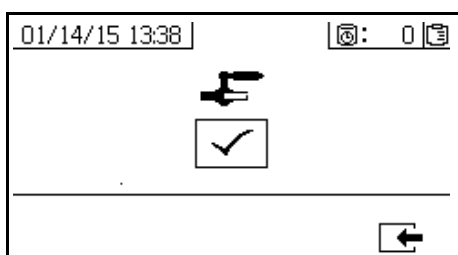

Ecrane de informații

Utilizați acest ecran pentru a vizualiza informațiile de diagnoză, jurnalele de alarmă și lotul de pompe și totalurile generale. Aceste ecrane permit utilizatorilor să vizualizeze informațiile de întreținere pentru supapele de pompă și de reținere, inclusiv programul de întreținere.

Dacă este activat temporizatorul duratei de păstrare în bidon, se afișează pictograma Confirmare clătire .

Alarmă

Ecranul Alarmă afișează codul de alarmă specific. Există două niveluri de coduri de eroare: alarme și recomandări. O pictogramă continuă cu un clopoțel cu un semn de exclamare și trei alerte sonore indică o alarmă. Iar o pictogramă cu clopoțel goală reprezentată și o singură alertă sonoră indică o recomandare.







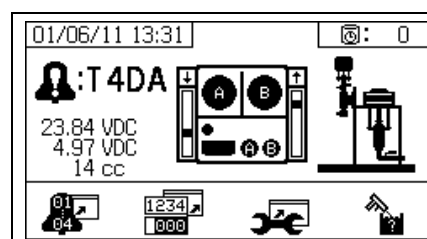

În plus, acest ecran afișează locația erorii cu vedere de sus și vedere laterală a sistemului. Consultați următorul tabel și următoarele subsecțiuni, pentru mai multe detalii.

Primul număr de sub codul de alarmă este tensiunea principală de alimentare utilizată de modulele electronice. Tensiunea trebuie să aibă valori între 23 V c.c. și 25 V c.c. pentru sistemele dintr-o locație nepericuloasă și 10 și 14 V c.c. pentru sistemele dintr-o locație periculoasă.

Al doilea număr de sub codul de alarmă este tensiunea de alimentare utilizată de senzorii sistemului. Această tensiune trebuie să aibă valori între 4,9 și 5,1 VCC.

Al treilea număr de sub codul de alarmă este dimensiunea de dozare a pompei A. Această valoare este afișată în volume de centimetri cubi (cc) și volumul este pompat pe partea A atunci când supapa de dozare din partea B este oprită. Optimizarea restricției sistemului va menține această valoare mică și va asigura că materialul este bine amestecat.





Pictogramă	Funcție
	Accesați jurnalul de alarme. Utilizați săgețile în sus și în jos pentru a defila prin lista ultimelor 16 erori.
	Accesați ecranul Totalizator. Permite utilizatorilor să vizualizeze totalul loturilor și totalurile generale pentru fiecare pompă și pentru ambele pompe combinate.
	Accesați ecranul de întreținere. Permite utilizatorului să vizualizeze informațiile de întreținere, dar să nu facă modificări. Respectați instrucțiunile din secțiunea Setarea întreținerii 2 , pagina 82.
	Confirmare clătire. Utilizați când este activat temporizatorul duratei de păstrare în bidon. Apăsăți butonul pentru a confirma culoarea înainte de emiterea unei recomandări pentru durata de păstrare în bidon.
	Cantitatea de material deplasat prin pompă care va duce la o avertizare legată de durata de păstrare în bidon.
	Cantitatea de material deplasată prin supapa de dozare care va duce la o avertizare de întreținere.
	Numărul de zile între ciclurile de întreținere care vor avea ca rezultat un avertisment de reamintire.
	Ștergeți totalizatoarele de loturi sau contoarele de întreținere.

Jurnal de alarmă

Vizualizați detalii despre alarmele primite, inclusiv data, ora și codul de alarmă pentru ultimele 16 alarme. Sunt disponibile până la patru pagini de alarme.

Apăsăți  pentru a accesa jurnalul de alarme.

Apăsăți  și  pentru a parcurge fiecare pagină de alarme.

05/17/12 14:36		🔔: 0	
#	📅	🕒	🔔
09	05/16/12	14:00	F6BJ
10	05/16/12	14:00	F6BJ
11	05/16/12	14:00	DJBX
12	05/16/12	13:57	L3F2

Totalizatorii și numărul activității

Utilizați acest ecran pentru a vizualiza totalul loturilor și totalurile generale pentru fiecare pompă și pentru ambele pompe combinate. Unitățile de măsură sunt afișate în partea inferioară a ecranului și afișate în unitățile de măsură selectate în timpul configurării.

Totalul general este cantitatea de material distribuită de sistem pe parcursul duratei sale de viață. Lotul total este cantitatea de material distribuită de la ultima resetare a utilizatorului.









Un număr de lucrare poate fi introdus la începutul fiecărei lucrări de pulverizare. Acest lucru vă ajută să organizați jurnalul de pulverizare USB.

Ștergere totalizator de loturi







Pentru a șterge valorile totalizatorului de loturi pentru A,

B și A + B, apăsăți   pentru a seta toate valorile la zero.

01/14/15 14:34		🔔: 0	
A	00 011 525	B	00 001 624
	00 142.0		00 098.5
A+B	000 013 149	#	0 025
	000 240.5		🕒 0000000 Hours
	gal(US)		

Pictogramă	Funcție
 	Afișează lotul total și suma totală pentru pompa A. Totalul general este afișat în partea de sus, iar lotul total este afișat în partea de jos.
 	Afișează lotul total și suma totală pentru pompa B. Totalul general este afișat în partea superioară, iar lotul total este afișat în partea inferioară.
 	Afișează lotul total și totalul general pentru ambele pompe combinate. Totalul general este afișat în partea de sus, iar lotul total este afișat în partea de jos.
 	Afișează numărul lucrării pentru fiecare perioadă de pulverizare.
	Numărul de ore de funcționare a sistemului

Schimbați numărul lucrării

- Apăsați  pentru a evidenția prima cifră. Apăsați  și  pentru a schimba numărul și  și  pentru a trece la următoarea cifră. Apăsați  pentru a salva numărul sau  pentru a anula.

Ecran Întreținere 1

Vizualizați valorile de referință pentru cantitatea de material care trebuie să se deplaseze prin ambele pompe și supape de dozare, ceea ce va duce la o avertizare de întreținere.

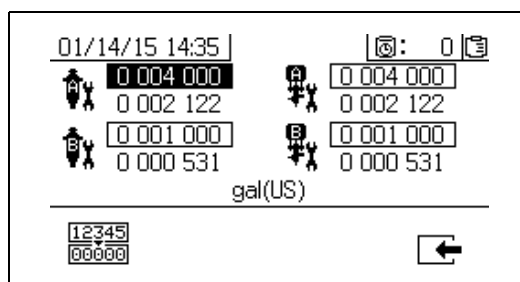

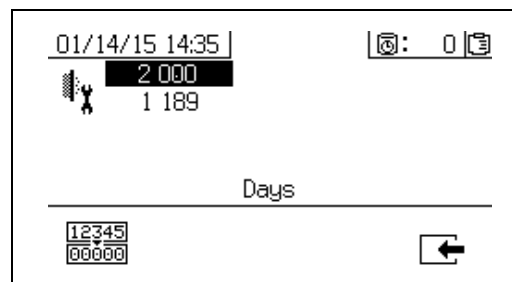

Ecran Întreținere 2

Vizualizați numărul de zile între schimbarea filtrului de aer primar înainte de emiterea unui aviz de atenționare.







Resetați contorul de întreținere

- Apăsați  și  pentru a derula și selectați câmpul de întreținere pentru resetare.
- Apăsați  pentru a reseta contorul de întreținere la zero.

Ecrane afișate automat

Ecranul duratei de păstrare în bidon

Ecranul duratei de păstrare în bidon se afișează automat când apare o recomandare pentru durata de păstrare în bidon. Ecranul se închide automat când recomandarea se încheie sau utilizatorul apasă butonul de confirmare a clătirii. Consultați tabelul următor pentru mai multe detalii.

Pictogramă	Funcție
	A fost emisă o recomandare.
	Este activat temporizatorul pentru durata de păstrare în bidon.
	Timp după expirarea duratei de păstrare în bidon. Începe la 0,00 și se reduce în intervale negative de un minut.
	Apăsați pentru a dezactiva semnalul sonor pentru recomandare.
	Apăsați pentru a confirma că furtunul mixt a fost spălat. Resetează temporizatorul pentru durata de păstrare în bidon.

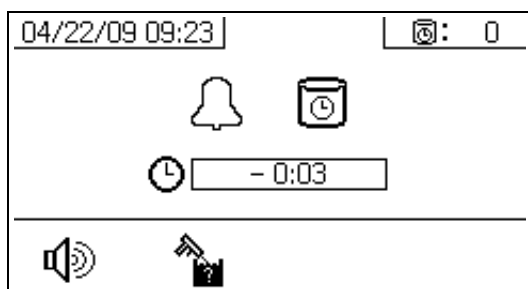







Ecranul USB

Ecranul USB se afișează automat și jurnalele selectate încep să se descarce automat când unitatea flash USB este introdusă în portul USB (DR).

Introducerea unității flash USB în timp ce pulverizatorul funcționează automat oprește funcționarea pulverizatorului. Scoaterea unității flash USB închide automat ecranul USB.

Jurnalul selectat pentru descărcarea curentă este afișat în caseta unică de lângă pictograma USB. Celelalte jurnale disponibile sunt afișate în casetele din partea dreaptă a ecranului. Consultați tabelul următor pentru mai multe detalii.

Pictogramă	Funcție
	Luminează intermitent când descărcarea datelor este în curs de desfășurare.
	Marcajul de verificare apare după finalizarea descărcării. Indică faptul că descărcarea a avut succes. Dacă descărcarea nu a reușit, apare  .
	Afișează memoria totală pentru descărcare și memoria rămasă pentru descărcare.
	Afișează timpul necesar pentru terminarea descărcării jurnalului.
	Apăsați pentru a anula descărcarea. Dacă descărcarea este anulată, scoateți unitatea flash USB.
	Indică ce jurnalul(ele) este(sunt) descărcat(e)

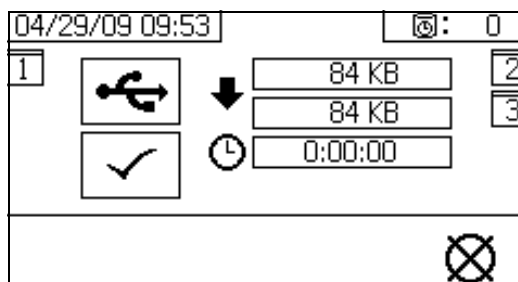

Unități flash USB recomandate

Folosiți unitatea flash USB (17L724) inclusă împreună cu pulverizatorul XM pentru descărcarea datelor.

Anexa B

Diagrame de măsurare

Diagramă de măsurare fără colector de amestecare la distanță

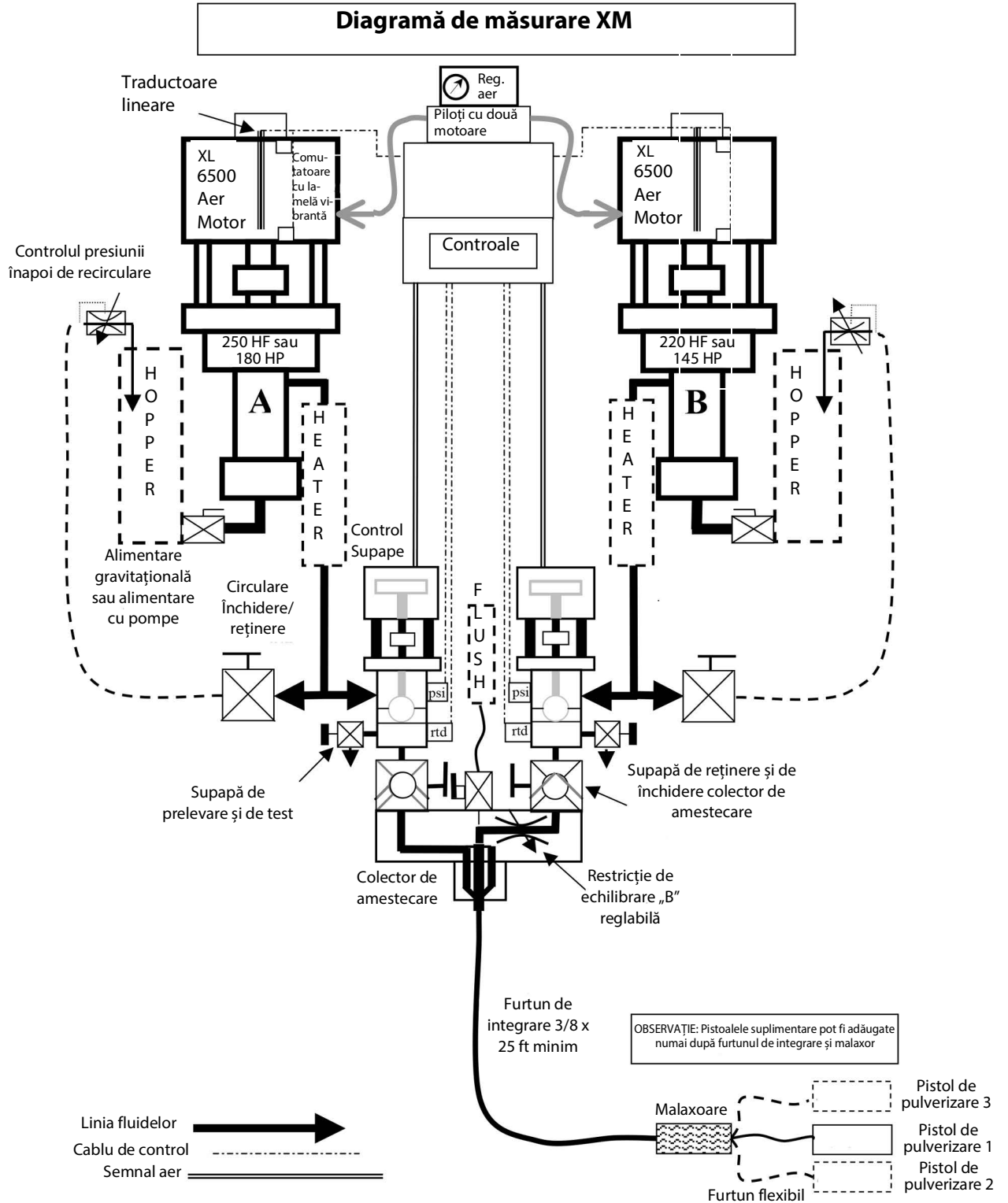

Diagramă de măsurare cu colector de amestecare la distanță

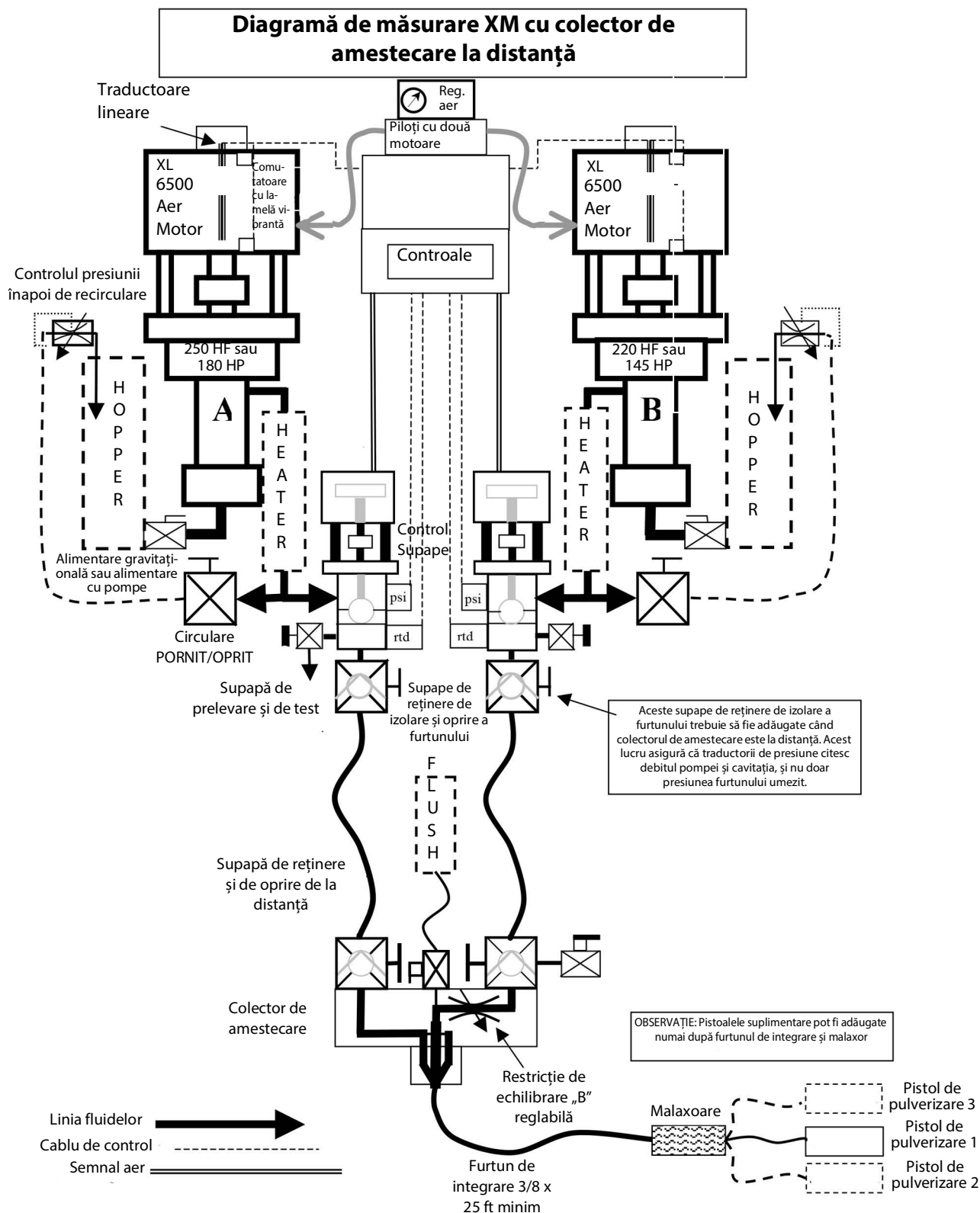

Anexa C

Îndrumări privind cablul de alimentare

Utilizați instrucțiunile din tabelul următor pentru a determina cablul de alimentare necesar pentru sistemul dvs. specific.

Tabel 6: Curentul maxim absorbit al sistemului de bază		
	XM_L00	XM_N00
Alimentarea electrică	Perete	Alternator
Opțiuni de configurare:		
Controale	1 A, 90-240 Vac	Nedisp.
* Amperi vârf sarcină completă la 240 V, monofazat	1 A	0 A (numai pneumatic)
Amperi (A) vârf sarcină completă:		
240 V, monofazat		0
240 V, trifazat		0
380 V, trifazat		0
480 V		0
100-240 V, monofazat	1	0

◆ Cablat de utilizator dacă este comandat. Dimensiunea cablurilor determinată de utilizator.

* Amperaj sarcină maximă cu toate dispozitivele în funcțiune la capacitate maximă. Cerințele privind siguranța pentru diferite debite și setările temperaturii încălzitorului pot fi mai mici.

Tabel 7: Modele cu radiator de lichid Viscon HF de 240 volți						
Cutie de conexiuni	Amperi (A) vârf sarcină completă					
	XM__00	XM__0W	XM__0E	XM__20	XM__2W	XM__2E
240 V, monofazat	46	62	59	71	87	84
240 V, trifazat	40	55	52	62	76	73
380 V, trifazat	23	40	36	48	48	48
480 V						
100-240 V, monofazat						

◆ Exclusiv modelele XM_P, XM_J

Tabel 8: Modele cu radiator de lichid Viscon HF de 480 volți						
Cutie de conexiuni	Amperi (A) vârf sarcină completă					
	XM__00	XM__0W	XM__0E	XM__20	XM__2W	XM__2E
240 V, monofazat						
240 V, trifazat						
380 V, trifazat						
480 V	20	20	20	26	28	27
100-240 V, monofazat						

◆ Exclusiv modelele XM_K, XM_F

Dimensiuni

Dimensiunile sistemului XM fără rezervoare (Locații nepericuloase)

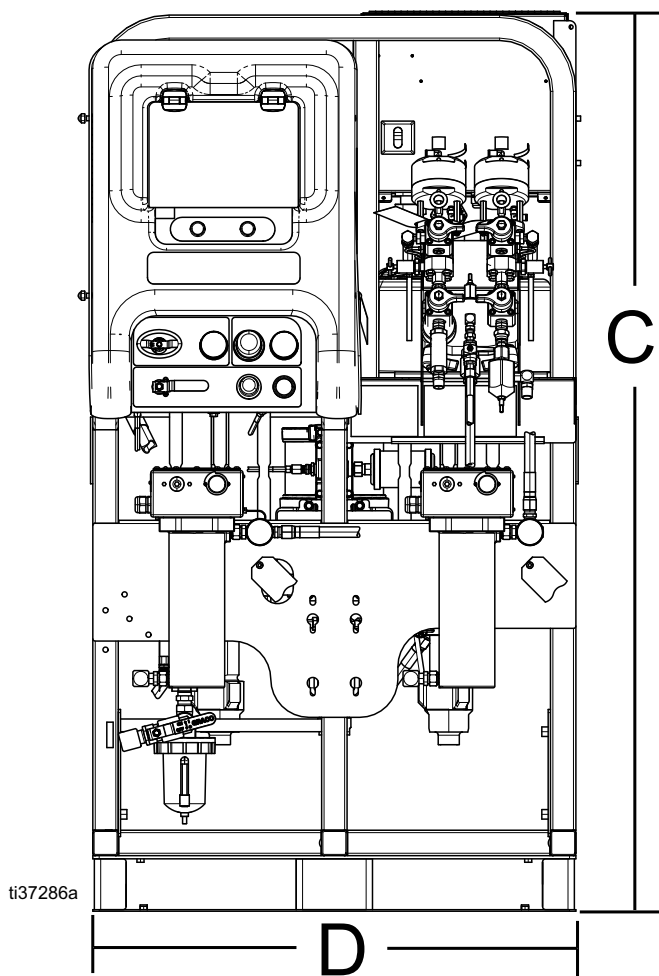
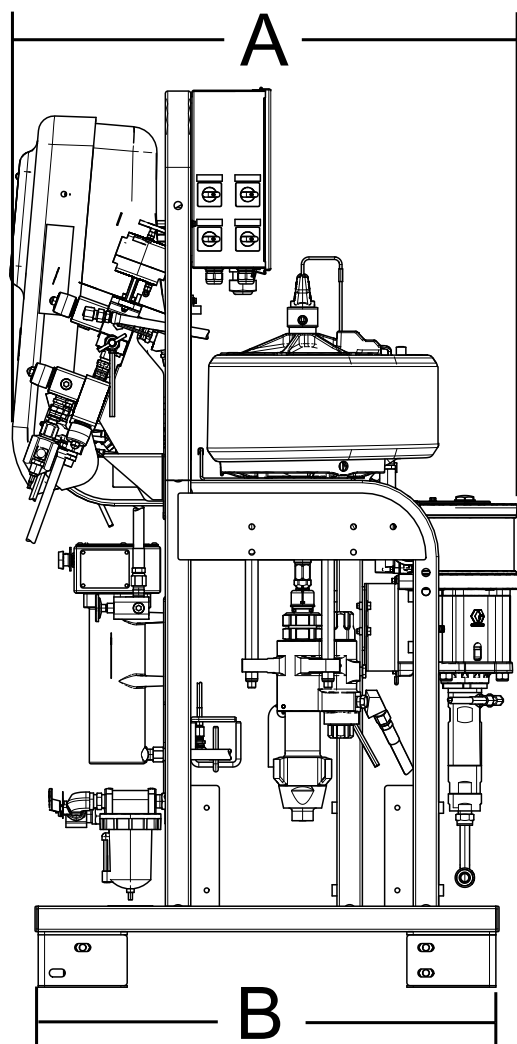

Ref.	Dimensiuni	
A	100,3 cm	39,5 in
B	91,4 cm	36,0 in.
C	184,1 cm	72,5 in.
D	96,5 cm	38,0 in.

Dimensiunile sistemului XM fără rezervoare (locații periculoase)

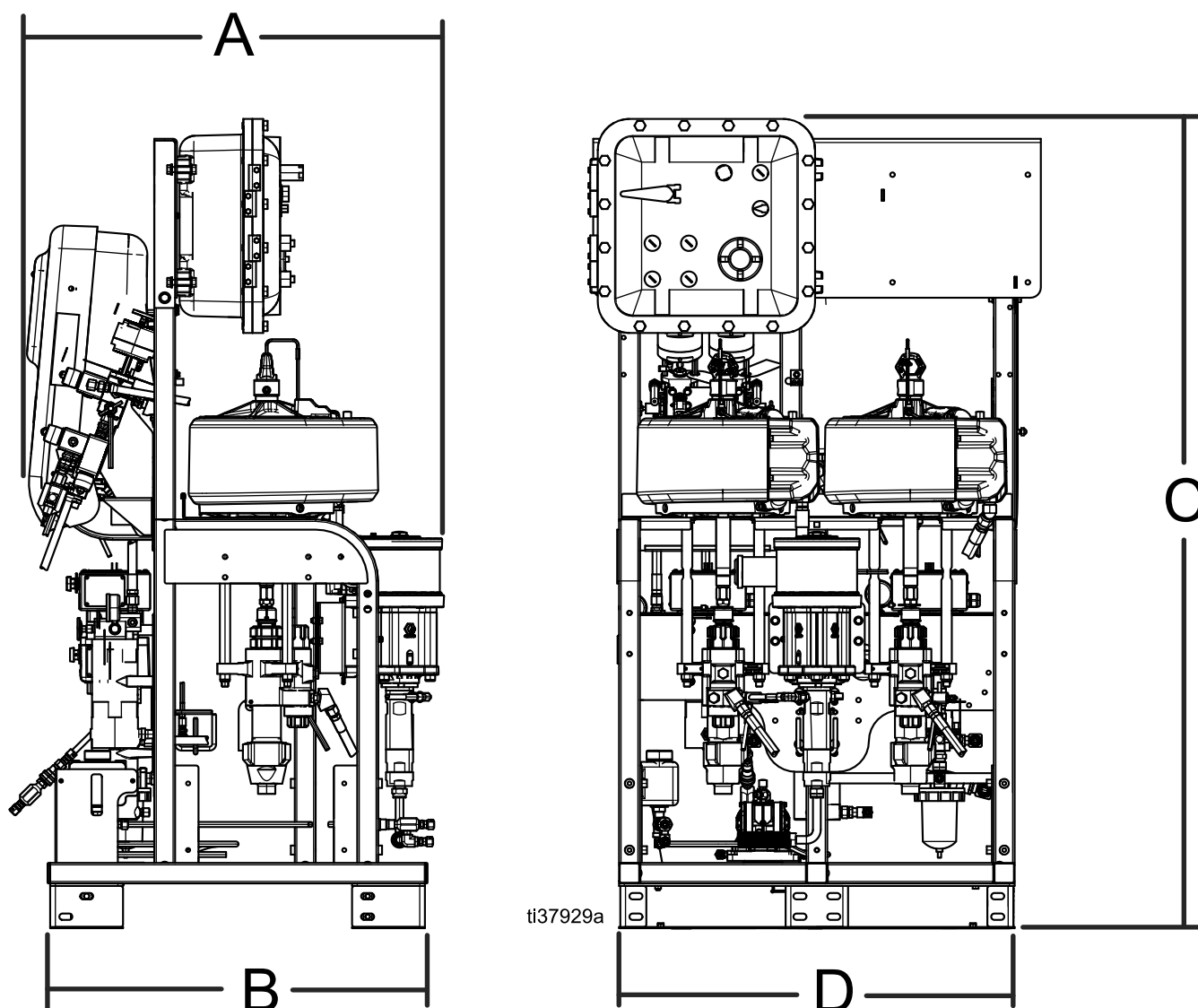

Ref.	Dimensiuni	
A	100,3 cm	39,5 in.
B	91,4 cm	36,0 in.
C	200,6 cm	79,0 in.
D	96,5 cm	38,0 in.

Rezervor de 10 galoane, din oțel, cu montare în spate

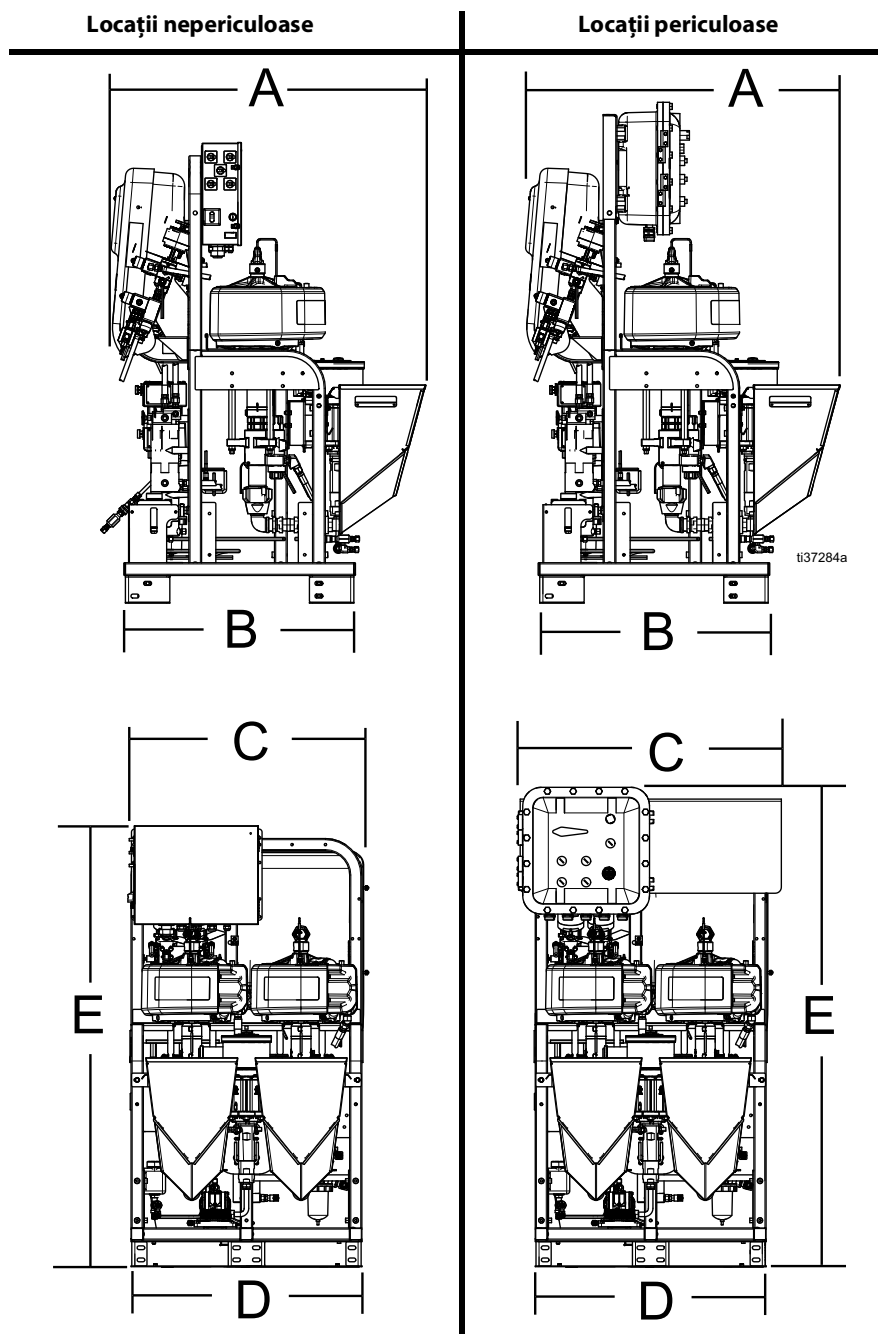

Ref.	Dimensiuni	
	Locații nepericuloase	Locații periculoase
A	120,6 cm (47,5 in.)	120,6 cm (47,5 in.)
B	91,4 cm (36,0 in.)	91,4 cm (36,0 in.)
C	97,7 cm (38,5 in.)	110,4 cm (43,5 in.)
D	96,5 cm (38,0 in.)	96,5 cm (38,0 in.)
E	184,1 cm (72,5 in.)	200,6 cm (79,0 in.)

Rezervor de 25 galoane, din oțel, cu montare în spate

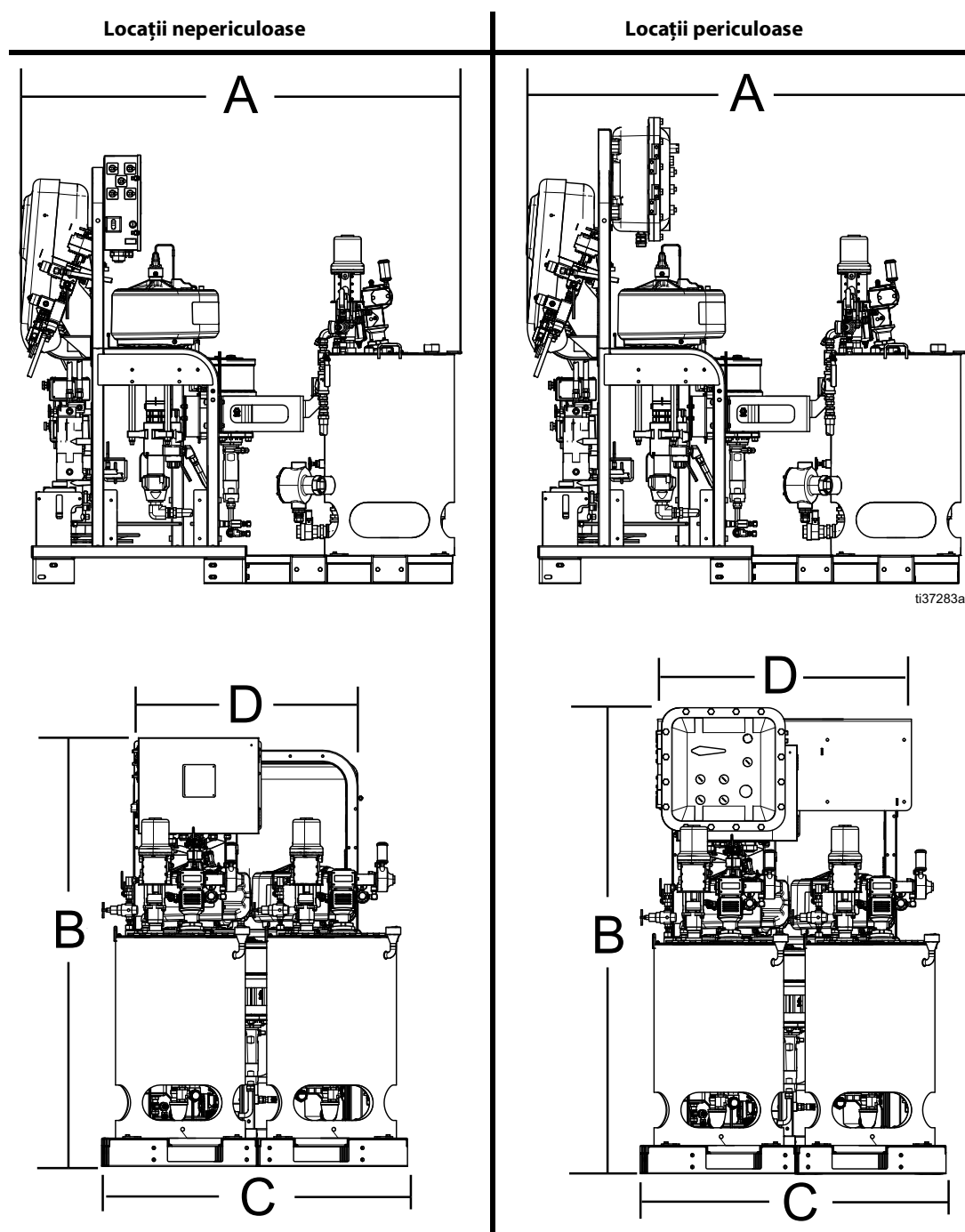

Ref.	Dimensiuni	
	Locații nepericuloase	Locații periculoase
A	184,1 cm (72,5 in.)	184,1 cm (72,5 in.)
B	184,1 cm (72,5 in.)	200,6 cm (79,0 in.)
C	128,9 cm (50,75 in.)	128,9 cm (50,75 in.)
D	97,7 cm (38,5 in.)	110,5 cm (43,5 in.)

Dimensiunile sistemului cu rezervoare

**Două rezervoare
de 20 de galoane
Montate lateral**

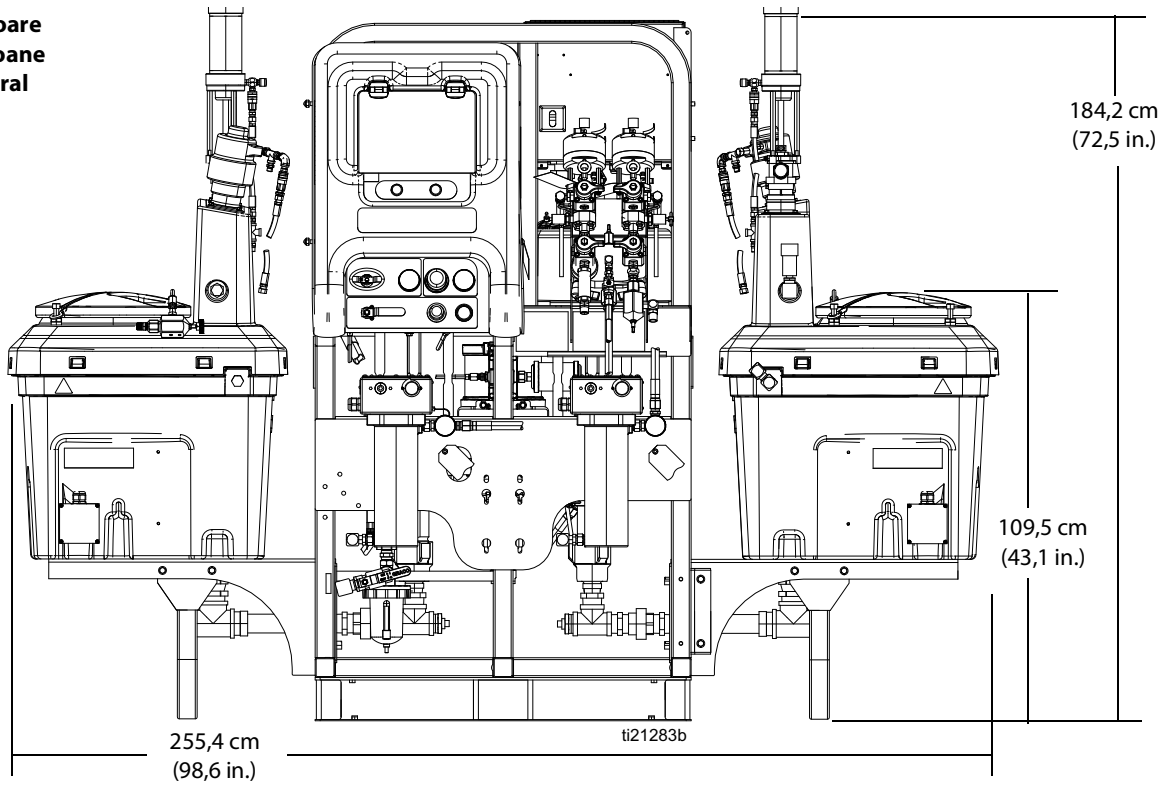

**Două rezervoare
de 20 de galoane
Montate în partea din spate
(Vedere de sus)**

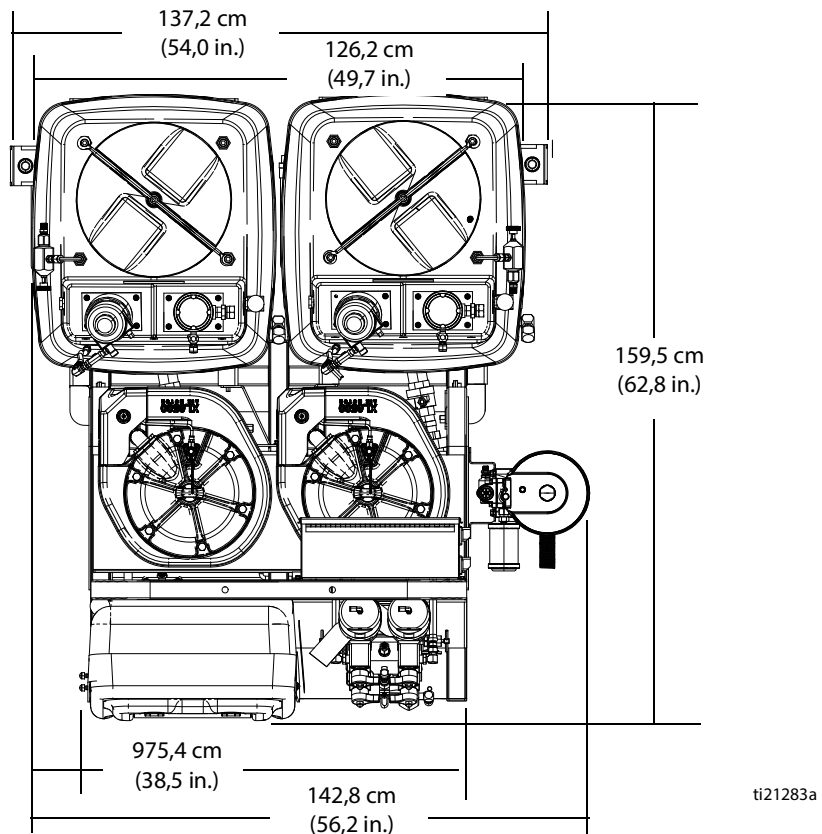

Dimensiunile sistemului cu rezervoare

Un rezervor de 20 de galoane și un rezervor de 7 galoane

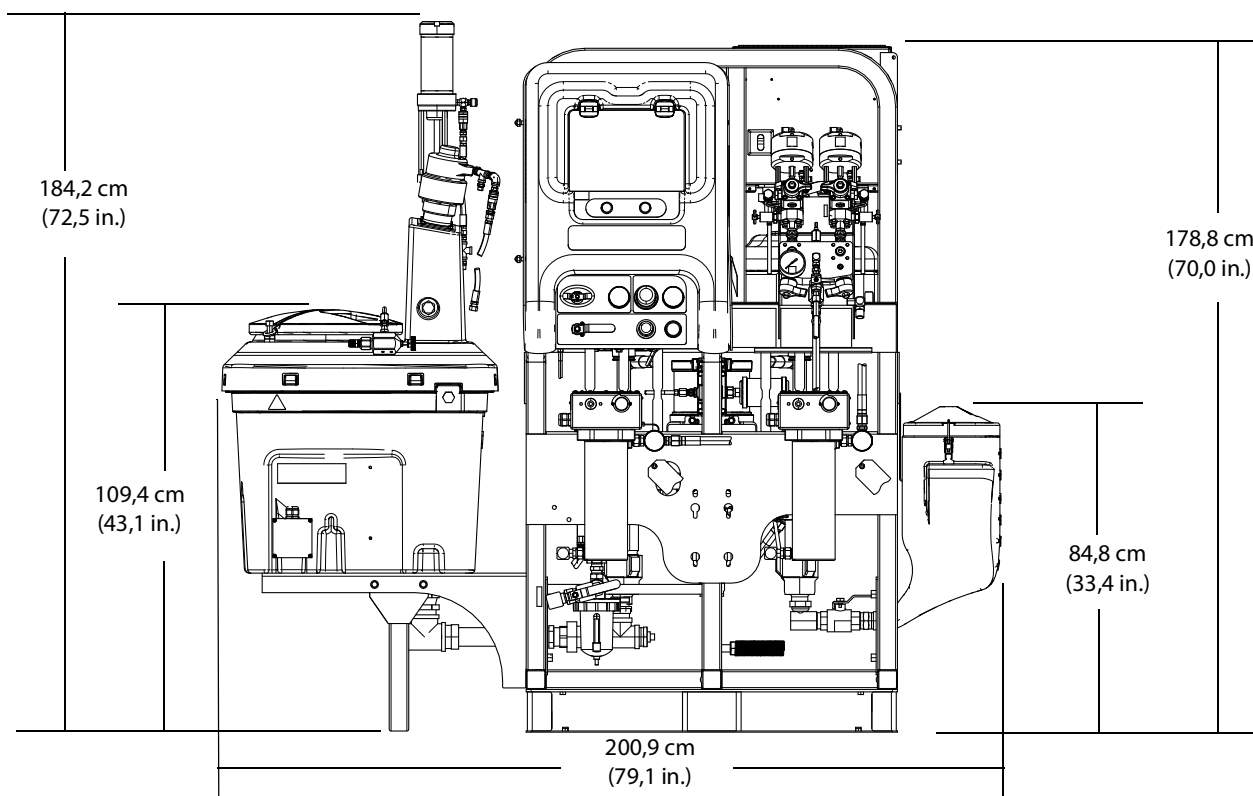

Două rezervoare de 7 galoane

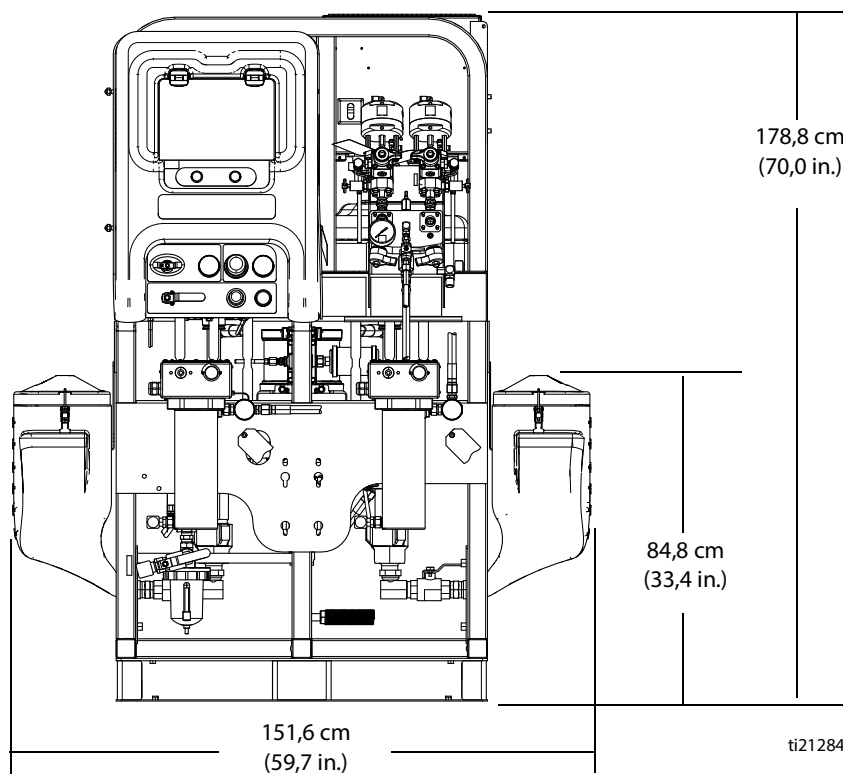

Grafice de performanță ale pompei

Calculați presiunea de ieșire a lichidului

Pentru a calcula presiunea de ieșire a fluidului (MPa / bar / psi) la un debit specific de fluid (lpm / gpm) și presiunea aerului de operare (MPa / bar / psi), utilizați următoarele instrucțiuni și diagrame de date pompe.

1. Găsiți debitul dorit în partea de jos a graficului.
2. Urmați linia verticală până la intersecția cu curba selectată a presiunii de ieșire a fluidului. Urmați stânga la scară pentru a citi presiunea de ieșire a fluidului.

Calculați consumul de aer pe pompă

Pentru a calcula consumul de aer în pompă (m³/min sau scfm) la un debit specific de lichid (lpm/gpm) și presiunea aerului (MPa/bar/psi), utilizați următoarele instrucțiuni și diagramele de date ale pompei.

1. Găsiți debitul dorit în partea de jos a graficului.
2. Urmați linia verticală până la intersecția cu curba selectată a consumului de aer. Urmați dreapta la scară pentru a citi consumul de aer.

Punctul de referință al raportului nu are niciun efect semnificativ asupra curbelor în niciunul dintre graficele de performanță.

Consumul de aer include alternatorul turbinei; nu include pompe de alimentare sau agitatoare.

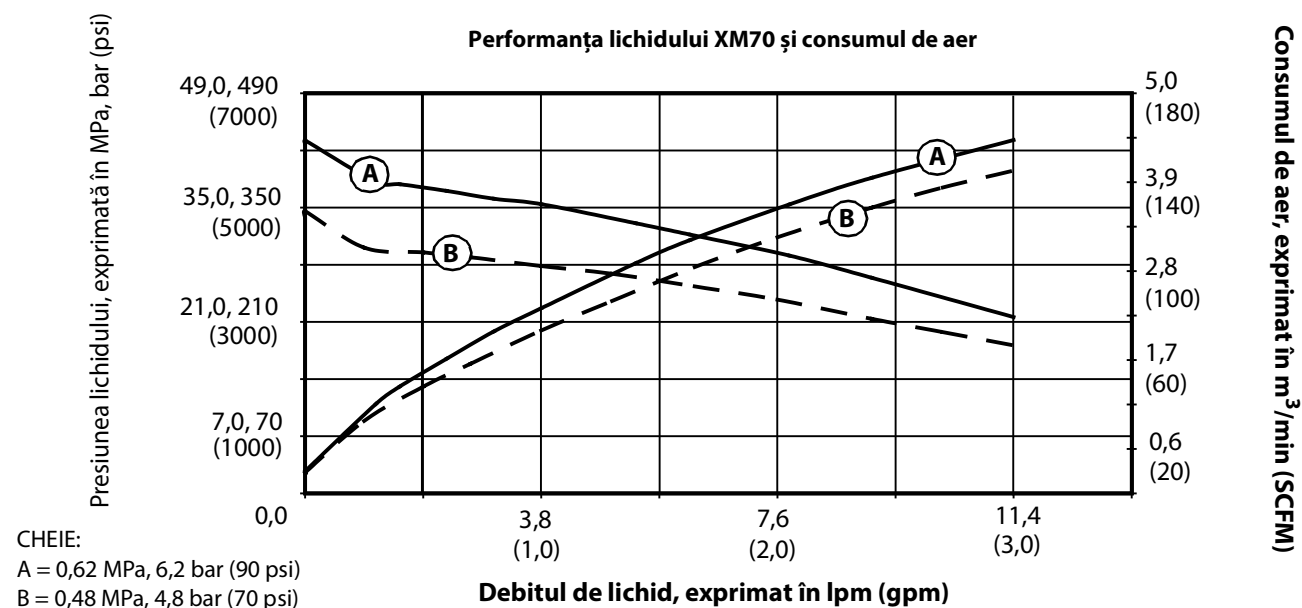
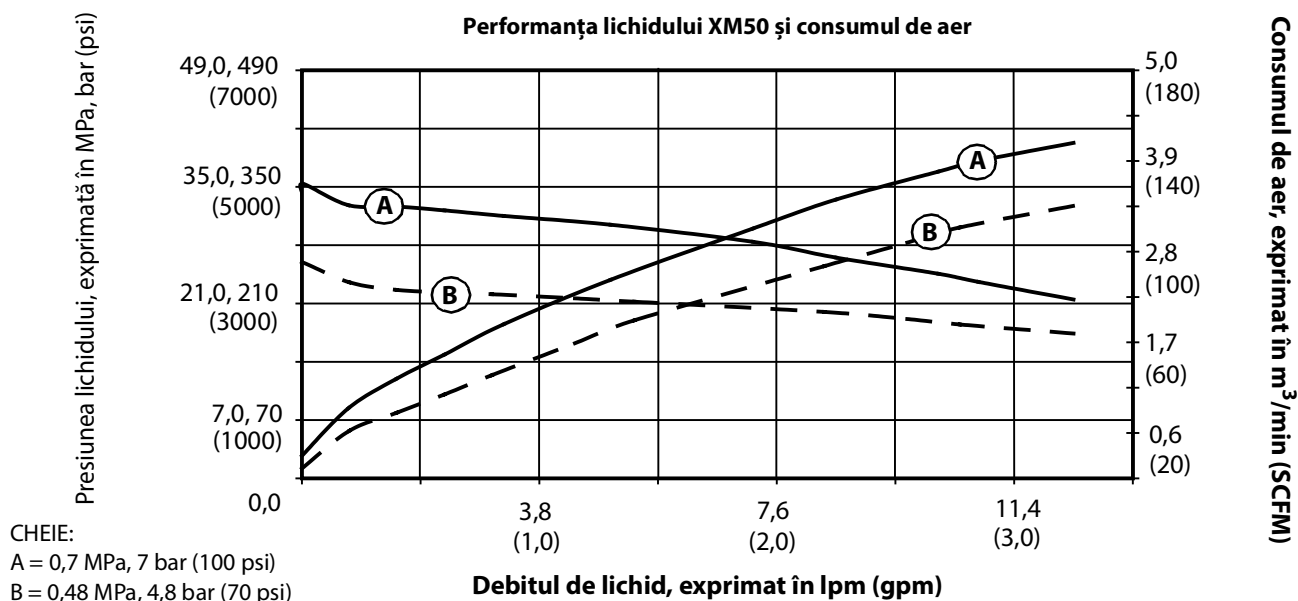

Specificații tehnice

Pulverizatoare cu mai multe componente XM		
	Sistem metric	S.U.A.
Raportul amestecului combinat	1: 1-10: 1 (în trepte de 0,1)	
Interval de toleranță al raportului (înainte de alarmă)	+/- 5%	
Interval de vâscozitate a lichidului†	200 - 20.000 cps (vâscozitățile mai mari pot fi amestecate folosind căldură, circulație și/sau alimentare sub presiune)	
Filtrarea lichidului, standard la evacuările pompei*	238 microni	sită 60
Filtrarea aerului	Filtru principal 40 de microni, filtru de aer de control 5 microni; consultați secțiunea Grafice de performanță ale pompei , pagina 102	
Greutate		
Greutate: Pulverizator de bază (Modelele XM1L00, XM1N00) Adăugați greutatea componentelor la greutatea pulverizatorului de bază, pentru greutatea modelului dvs. specific.	336,87 kg	742 lb
Dimensiuni		
Consultați secțiunea Dimensiuni , pagina 96		
Dimensiuni intrare/ieșire		
Dimensiune intrare aer	3/4 in. NPT(m)	
Intrări de lichid, fără seturi de alimentare	1 1/4 npt(t)	
Interval de temperatură ambiantă		
Utilizare	0-54 °C	32-130 °F
Depozitarea	-1-71 °C	30-160 °F
Presiunea maximă de lucru a materialului amestecat		
50:1	35,8 MPa, 358 bari	5200 psi
70:1	43,5 MPa, 435 bari	6300 psi
Presiune de alimentare maximă a fluidului la intrarea în pompă	1,7 MPa, 17 bari	250 psi
Temperatură maximă lichid	71 °C	160 °F
Presiune setată maximă a aerului din pompă		
50:1	0,68 MPa, 6,8 bari	100 psi
70:1	0,62 MPa, 6,2 bari	90 psi
Interval de presiune alimentare aer	0,35-1,0 MPa, 3,5-10,3 bari	50-150 psi
Consum de aer maxim la 0,7 MPa, 7,0 bari (100 psi) în m ³ /min. (scfm)	1.96 m ³ /min. per lpm (70 scfm per gpm)	
Debite		
Minim**	0,95 litri pe minut	1 litru pe minut
Maxim	11,4 litri pe minut	3 galoane pe minut
Observații		
† Vâscozitățile mai mari pot fi amestecate folosind căldură, circulație și alimentare sub presiune.		
* Ansamblul filtrului nu este inclus pentru anumite modele.		
** Debitul minim depinde de materialul care este pulverizat și de capacitatea de amestecare. Testați-vă materialul specific debitului.		
Clasificarea condițiilor de mediu		
Utilizare la interior/la exterior		
Altitudine	Maxim 4.000 m	
Umiditate relativă maximă	Până la 99 %, maxim 54°C	Până la 99 %, maxim 130°F
Grad de poluare	11	
Categorie de instalare	2	

Pulverizatoare cu mai multe componente XM		
	Sistem metric	S.U.A.
Zgomot (dBa)		
Presiune de lucru 70 psi (0,48 MPa, 4,8 bari)		
Presiune acustică		84,8 dB(A)
Puterea acustică măsurată conform ISO 3744		95,1 dB(A)
Presiune de lucru 0,7 MPa, 7 bari (100 psi)		
Presiune acustică		91,7 dB(A)
Puterea acustică măsurată conform ISO 3744		102,0 dB(A)
Observații		
Toate mărcile comerciale și mărcile comerciale înregistrate sunt în proprietatea deținătorilor respectivi.		

Durată de depozitare	Nedefinită, cu condiția înlocuirii pieselor/componentelor conform calendarului de întreținere în spațiul de depozitare și a respectării procedurilor de stocare specificate în manual.		
Întreținerea în spațiul de depozitare	Înlocuiți etanșările din piele și dispozitivele de control al presiunii la fiecare 5 ani.		
Durată de viață	Durata de viață variază în funcție de utilizare, de materialele pulverizate, de metodele de depozitare și de întreținere. Durata minimă de viață este de 25 de ani.		
Întreținere de service pe parcursul duratei de viață	Înlocuiți etanșările din piele și dispozitivele de control al presiunii la fiecare 5 ani sau mai frecvent, în funcție de utilizare.		
Eliminarea la deșeurile la sfârșitul perioadei de viață	Dacă pulverizatorul se află într-o stare care nu îi permite funcționarea, acesta trebuie scos din funcțiune și dezmembrat. Piese individuale trebuie sortate în funcție de materiale și eliminate la deșeurile în mod corespunzător. Materialele de construcție cheie se găsesc în secțiunea Materiale de construcție. Componentele electronice sunt compatibile RoHS și trebuie eliminate corespunzător la deșeurile.		

Cod dată/cod serial Graco	Lună (Primul caracter)	An (Al doilea și al treilea caracter)	Serie (Al patrulea caracter)	Cod produs (caracterele 5-10)	Serie (caracterele 11-16)
Exemplu de cod dată: A16A	A = Ianuarie	16 = 2016	A = număr serial de control		
Exemplu de cod serial: L16A232749000102	L = Decembrie	16 = 2016	A = număr serial de control	Cod de produs alfanumeric din 6 cifre	Număr serie secvențial din 6 cifre

Declarația 65 pentru California

LOCUITORII DIN STATUL CALIFORNIA

 **AVERTISMENT:** Cauzator de cancer și tulburări reproductive - www.P65warnings.ca.gov.

Garanția standard Graco

Graco garantează că toate echipamentele la care se face referire în acest document produse de Graco și inscripționate cu acest nume nu prezintă defecte de material și de fabricație la data vânzării către cumpărătorul inițial. Cu excepția unor eventuale garanții speciale, extinse sau limitate emise de Graco, Graco se însărcinează să repare sau să înlocuiască, timp de douăsprezece luni de la data cumpărării, orice piesă a echipamentului a cărei defecțiune va fi constatată de către Graco. Această garanție este valabilă doar atunci când echipamentul a fost montat, pus în funcțiune și întreținut conform recomandărilor scrise ale Graco.

Această garanție nu acoperă următoarele, Graco nemaifiind în acest caz răspunzătoare: degradarea generală, precum și orice defecțiune, deteriorare sau uzură cauzată de instalarea defectuoasă, folosirea improprie, abraziuni, coroziuni, întreținerea necorespunzătoare sau improprie, neglijență, accident, modificări aduse structurii sau înlocuirea unor piese cu unele de altă proveniență. Graco nu este răspunzătoare nici pentru defecțiuni, deteriorări sau uzuri cauzate de incompatibilitatea echipamentului Graco cu structuri, accesorii, echipamente sau materiale de altă proveniență, ca și de erorile de proiectare, execuție, montaj, exploatare sau întreținere a structurilor, accesoriilor, echipamentelor sau materialelor de altă proveniență.

Această garanție este condiționată de returnarea pe cheltuiala clientului a echipamentului care se susține a fi defect către un distribuitor autorizat Graco, pentru verificarea respectivului defect. Dacă se va constata că defectul este real, Graco va repara sau înlocui cu titlu gratuit orice piese defecte. Echipamentul va fi returnat cumpărătorului inițial, transportul fiind suportat de companie. Dacă la verificarea echipamentului nu se vor constata defecte de material sau fabricație, se vor efectua reparații la un tarif rezonabil, în care va putea intra costul pieselor de schimb, al manoperei și al transportului.

PREZENTA GARANȚIE EXCLUDE ȘI SUPLINEȘTE ORICE ALTE GARANȚII, EXPRESE SAU IMPLICITE, INCLUZÂND, DAR FĂRĂ A SE LIMITA LA ACESTEA, GARANȚIA DE VANDABILITATE SAU CEA DE POTRIVIRE PENTRU UN ANUMIT SCOP.

Unica obligație a Graco și unicul drept la reparație al cumpărătorului pentru orice încălcare a garanției va fi conform celor specificate mai sus. Cumpărătorul consimte că nu va mai avea la dispoziție niciun alt drept la reparație (inclusiv, dar fără a se limita la dreptul de a solicita daune incidentale sau pe cale de consecință pentru pierderi de profit, de vânzări, vătămări corporale sau prejudicii materiale sau pentru orice alte pierderi incidentale sau pe cale de consecință). Orice acțiune juridică ce ar invoca încălcarea garanției trebuie inițiată în termen de cel mult doi (2) ani de la data cumpărării.

GRACO NU OFERĂ NICIO GARANȚIE ȘI NU RECUNOAȘTE NICIO GARANȚIE IMPLICITĂ DE VANDABILITATE SAU DE POTRIVIRE UNUI ANUMIT SCOP, ÎN LEGĂTURĂ CU ORICE ACCESORII, ECHIPAMENTE, MATERIALE SAU COMPONENTE PE CARE GRACO LE COMERCIALIZEAZĂ, DAR NU LE PRODUCE.

Aceste produse care nu sunt fabricate de Graco, dar sunt comercializate de Graco (de exemplu, motoare electrice, întrerupătoare, furtunuri etc.) beneficiază, dacă este cazul, de garanție din partea producătorului acestora. Graco va oferi cumpărătorului, în limite rezonabile, asistență în formularea eventualelor reclamații de încălcare a garanțiilor respective.

În nicio împrejurare Graco nu va fi răspunzătoare pentru daune indirecte, incidentale, speciale sau pe cale de consecință rezultate din faptul că Graco a furnizat echipament în aceste condiții, precum și din punerea la dispoziție, acționarea sau exploatarea oricăror produse sau bunuri vândute prin prezentul document, fie din cauza unei încălcări a contractului, a garanției, din neglijența Graco sau din alte cauze.

Informații despre Graco

Pentru cele mai recente informații despre produsele Graco, vizitați www.graco.com.

Pentru informații privind patentele, consultați www.graco.com/patents.

PENTRU A PLASA O COMANDĂ, contactați-vă distribuitorul Graco sau telefonați pentru a afla care este distribuitorul cel mai apropiat.

Telefon: 612-623-6921 sau fără taxă: 1-800-328-0211 Fax: 612-378-3505

Toate informațiile scrise și vizuale din acest document reflectă cele mai recente informații cu privire la produs disponibile la data publicării. Graco își rezervă dreptul de a se opera modificări în orice moment și fără o notificare prealabilă.

Traducerea instrucțiunilor originale. This manual contains Romanian. MM 312359

Sediul Graco: Minneapolis

Birouri internaționale: Belgium, China, Japan, Korea

GRACO INC. AND SUBSIDIARIES • P.O. BOX 1441 • MINNEAPOLIS MN 55440-1441 • USA
Copyright 2021, Graco Inc. Toate unitățile de producție Graco sunt înregistrate la ISO 9001.

www.graco.com
Revizuirea T, August 2023