

Elektrilised alarõhuga toimivad pihustid

3A6497P

ET

Ehitusvärvide ja katete portatiivsete, alarõhuga toimiva pihustamise jaoks. Ainult professionaalseks kasutuseks. Pole mõeldud kasutamiseks plahvatusohtlikus keskkonnas ega ohtlikes tingimustes.

490/495/595/650/395EU mudelid:
Maksimaalne töösurve 228 bar, 22,8 MPa (3300 psi)

Lisateavet mudeli kohta vt lk 2.



Tähtsad ohutusjuhised

Lugege enne seadme kasutamist läbi kõik selles juhendis, seotud juhendites ja seadmel olevad hoiatused ja juhised. Tutvuge juhtnuppude ja seadme õige kasutusega. Hoidke need juhised alles.

Seotud juhendid

Püstol – 3A6285 (töövõtja PC)

Pump – 334599



ti35141a







Kasutage ainult Graco originaalvaruosi.

Muude kui Graco varuosade kasutamine võib viia garantii tühistamiseni.

Sisukord

Mudelid	3
Hoiatused	4
Osade tuvastamine	8
Alusega mudelid	8
Lo-Boy mudelid	9
Hi-Boy mudelid	10
Maandus	11
Nõuded elektritoitele	11
Pikendusjuhtmed	11
Ämbrid	11
Rõhu alandamise protseduur	12
Seadistamine	13
Käivitamine	16
Kasutamine	18
Pihustusotsaku paigaldamine	18
Pihustamine	18
Pihustiotsaku ummistuse kõrvaldamine	19
Puhastamine	20
Diginäidik	23
Rakendus BlueLink™	25
BlueLink rakenduse aktiveerimine ja blokeerimine	25
Hooldus	26
Utiliseerimine kasutusea lõpus	26
Veaotsing	27
Mehaanika/Vedeliku vool	27
Elekter	30
490/495/395EU alusel pihustid	38
490/495/395EU alusel pihustite osade loend	39
490/495/595 Lo-Boy pihustid	40
490/495/595 Lo-Boy pihustid Osade loend	41
650 Lo-Boy pihusti	42
650 Lo-Boy pihustid Osade loend	43
490/495/595/395EU Hi-Boy pihustid	44
490/495/595/395EU Hi-Boy pihustid Osade loend	45
650 Hi-Boy pihusti	46
650 Hi-Boy pihustiteosade loend	47
Tarvikud ja märgistus	48
Juhtplokk	50
Juhtploki osade nimekiri	51
Aku asendamine	52
Elektriskeemid	53
100 JP-TW/120 V	53
110 UK/230 V	54
100 JP-TW/120V	55
110 UK/230V	56
Tehnilised andmed	59
Ühilduvus	61
Raadiosageduste kinnitused	61
CALIFORNIA OSARIIGI SEADUS NR 65	61
Graco standardgarantii	62
Graco teave	63

Mudelid

	VAC	Mudel	Alus	Lo-Boy	Hi-Boy
 Intertek 110474 Standardi CAN/CSAC22.2 nr 68 kinnitus Vastab standardile UL 1450	120 USA	Ultra MAX II 490 PC Pro	17E852	17E853	17E854
		Ultimate MX II 490 PC Pro	826243	826244	826245
		Ultra MAX II 495 PC Pro	17E855	17E856	17E857
		Ultimate MX II 495 PC Pro	826246	826247	826248
		Ultra MAX II 595 PC Pro		17E858	17E859
		Ultimate MX II 595 PC Pro		826249	826250
		Ultra MAX II 650 PC Pro		19Y129	19Y128
		Ultimate MX II 650 PC Pro		826259	826258
 	230 Kesk- ja Ida-Euroopa 7/7	ST MAX II 395 PC Pro	17E864		17E865
		ST MAX II 495 PC Pro	17E871		17E874
		ST MAX II 595 PC Pro			17E876
	230 Europe Multi	ST MAX II 495 PC Pro	17E872		17E875
		ST MAX II 595 PC Pro			17E877
		Ultra MAX II 650 PC Pro		19Y361	19Y359
		Mega Quick & Easy 5.0			18H236
	110 Suurbritannia	ST MAX II 495 PC Pro	17E873		17E870
		ST MAX II 595 PC Pro			17E878
		Ultra MAX II 650 PC Pro		19Y362	19Y360
	230 Aasia / Austraalia ja Uus- Meremaa	Ultra MAX II 490 PC Pro	17E887		
		Ultra MAX II 495 PC Pro	17E889	17E891	17E892
		Ultra MAX II 595 PC Pro		17E897	17E896
		Ultra MAX II 650 PC Pro			19Y424
	230 Aasia ja Vaikse ookeani	Ultra MAX II 490 PC Pro	26C970		
		Ultra MAX II 495 PC Pro	26C974		
		Ultra MAX II 595 PC Pro		26C977	26C976
	230 Aasia ja Vaikse ookeani Mitme juhe	Ultra MAX II 650 PC Pro		26C979	19Y424
		Ultra MAX II 490 PC Pro	26C971		
		Ultra MAX II 495 PC Pro	26C975		
		Ultra MAX II 595 PC Pro			26C978
	100 Jaapan / Taiwan	Ultra MAX II 650 PC Pro			26C980

Hoiatused

Järgmised hoiatused puudutavad seadme seadistamist, kasutamist, maandamist, hooldamist ja parandamist. Hüüumärk osutab üldistele hoiatustele ja ohusümbolid viitavad toimingutega seotud ohtudele. Kui leiata need sümbolid kasutusjuhendi põhitekstist või hoiatussiltidelt, vaadake nende tähendust jaotisest Hoiatused. Kasutusjuhendi põhitekstis võib esineda tootele iseloomulikke ohusümboleid ja hoiatusi, mida selles jaotises ei käsitleta.

HOIATUS



MAANDUS

See toode tuleb maandada. Elektrilühise tekke korral vähendab maandus elektrilöögirisiki, juhtides elektrivoolu maandusjuhtmesse. See toode on varustatud juhtmega, millel on maandusjuhe koos sobiva maandatud pistikuga. Pistik tuleb ühendada pistikupessa, mis on paigaldatud ja maandatud kõigi kohalike koodeksite ja regulatsioonide järgi.

- Maandusega pistiku vale paigaldamise tulemuseks võib olla elektrilöögioht.
- Kui on vajalik juhtme või pistiku parandamine või vahetamine, ärge ühendage maandusjuhet ühegi lameda pistikuharuga.
- Maandusjuhe on isolatsiooniga, mille välispind on roheline ja kas kollaste triipudega või ilma nendeta.
- Kui te ei mõista maandamisjuhendit täielikult või kahtlustate, et toode ei ole õigesti maandatud, pidage nõu kvalifitseeritud elektrikuga või hooldustehnikuga.
- Kui pistik ei sobi kontakti, siis ärge kaasasolevat pistikut muutke, vaid laske kvalifitseeritud elektrikul paigaldada sobiv pistikupesa.
- Toode on mõeldud kasutamiseks vooluvõrgus nominaalpingega 120 või 230 V ning selle maandusega pistik sarnaneb alltoodud joonisel näidatud pistikule.

120 V USA 230 V 230 V Austraalia
ja Uus-Meremaa 230 India

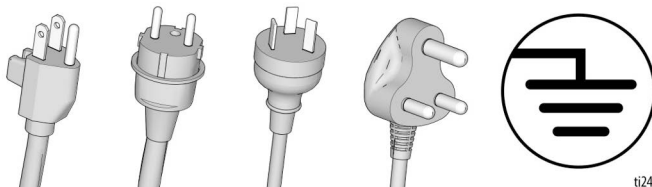

ti24583c

- Ühendage toode pistikupessa, millel on pistikuga sama konfiguratsioon.
- Ärge kasutage selle tootega kolm-kahes adapterit.

Pikendusjuhtmed

- Kasutage ainult kolmekiulist pikendusjuhet, millel on maanduspistik ja kontakt, millesse toote pistik sobib.
- Veenduge, et teie pikendusjuhe ei oleks vigastatud. Kui pikendusjuhtme kasutamine on vajalik, kasutage vähemalt 12 AWG (2,5 mm²) juhet, mis sobib tootele vajaliku voolu juhtimiseks.
- Väiksema juhtme kasutamine võib põhjustada juhtmes pingelanguse, toitekaotuse ja seadme ülekuumenemise.

⚠ HOIATUS

TULEKAHJU- JA PLAHVATUSOHT



Kergesti süttivad aurud, nt lahusti- ja värviaurud, võivad tööpiirkonnas süttida või plahvatada. Tulekahju ja plahvatuse vältimiseks pöörake tähelepanu järgmisele.

- Vältige tuleohtlike või kergesti süttivate materjalide pihustamist lahtise leegi või selliste süüteallikate läheduses nagu sigaretid, mootorid ja elektriseadmed.
- Värvide või lahusti voolamine läbi seadme võib tekitada staatilist elektrit. Staatiline elekter põhjustab värvide või lahustiaurude läheduses tule- või plahvatusohtu. Kõik pihustussüsteemi osad, sh pump, voolik, püstol ja pihustusosal või selle ümber olevad esemed, tuleb korralikult maandada, et oleks tagatud kaitse staatilise elektri ja sädemete eest. Kasutage Graco juhtivaid või maandatud kõrgsurve vaakumvärvi- või lahustipihusti voolikuid.
- Veenduge, et kõik mahutid ja kogumissüsteemid oleks staatilise laengu vältimiseks maandatud. Ärge avage ämbrimuhve, kui need ei ole antistaatilised või juhtivad.
- Ühendage maandusega pistikupesade külge ja kasutage maandatud pikendusjuhtmeid. Ärge kasutage adapterit, et muuta kolmeharuline pistik/kontakt kaheharuliseks.
- Ärge kasutage halogeenitud süsivesinikke sisaldavaid värve ega lahusteid.
- Ärge pihustage tuleohtlike ega kergesti süttivaid vedelikke suletud ruumis.
- Tagage pihustusosal hea ventilatsioon. Võimaldage piisavas koguses värsket õhu liikumist läbi pihustusala.
- Pihusti tekitab sädeid. Hoidke pumpa hea ventilatsiooniga alal, vähemalt 6,1 m (20 jalga) kaugusel pihustamisalast, kui pihustate, loputate, puhastate või hooldate. Äge pihustage pumbale.
- Ärge suitsetage pihustamisalal ega pihustage sädemete ja lahtise tule lähedal.
- Ärge kasutage pihustusosalas lüliteid, mootoreid ega sarnaseid sädeid tekitavaid tooteid.
- Hoidke ala puhas ja vaba värvide või lahustimahutitest, lappidest ja muudest tuleohtlikest materjalidest.
- Tundke pihustatavate värvide ja lahustite koostist. Lugege läbi kõik värvide ja lahustitega kaasas olevad ohutuskaardid ja pakendite märgised. Järgige värvide või lahusti tootja ohutusnõudeid.
- Hoidke tööpiirkonnas käepärast töötav tulekustuti.

HOIATUS



NAHASSE TUNGIMISE OHT

Kõrgsurvepihusti joa sattumisel nahale võivad mürgid tungida kehasse ja põhjustada raskeid kehavigastusi. Sellisel juhul tuleb viivitamatult pöörduda **arsti poole**.



• Ärge suunake püstolit inimese poole ega pihustage ühelegi inimesele või loomale.



• Hoidke käed ja teised kehaosad väljutusavast eemal. Näiteks ärge üritage lekkeid peatada ühegi kehaosaga.



• Kasutage alati pihustusotsaku kaitset. Ärge pihustage ilma pihustusotsaku kaitsmeta.



• Kasutage Graco pihustusotsakuid.

• Olge pihustusotsakute puhastamisel ja vahetamisel ettevaatlik. Juhul kui pihustusotsak puhastamisel ummistub, järgige seadme väljalülitamiseks ja rõhu alandamiseks **rõhu alandamise protseduuri**, enne kui eemaldate pihustusotsaku puhastamiseks.

• Rõhk püsib seadmes ka pärast toite väljalülitamist. Ärge jätke seadet järelevalveta vooluvõrku ega rõhu alla. Järgige Rõhu vabastamise protseduuri, kui seade jääb järelevalveta või seisma, aga ka enne hooldamist, puhastamist ja detailide eemaldamist.

• Kontrollige voolikuid ja muid osi kahjustuste suhtes. Asendage kahjustatud voolikud või muud osad.

• Süsteem on suuteline tootma 228 bar, 22,8 MPa (3300 psi). Kasutage varuosi või tarvikuid, mille töö rõhuks on hinnatud vähemalt 228 bar, 22,8 MPa (3300 psi).

• Kui pihustiga ei töötata, lukustage päästik. Veenduge, et päästikulukk töötaks korralikult.

• Enne seadme kasutamist kontrollige, kas kõik ühendused on kindlad.

• Õppige selgeks seadme kiire peatamine ja rõhu kiire alandamine. Tutvuge põhjalikult juhtnuppudega.



SEADME VÄÄRKASUTUSE OHT

Seadme väärkasutamine võib põhjustada surma või raskeid vigastusi.



• Kandke värvimisel alati sobivaid kindaid, silmakaitsmeid ja respiraatorit või maski.

• Ärge töötage või pihustage laste läheduses. Hoidke seadet alati lastele kättesaamatus kohas.

• Ärge sirutage liiga kaugele ega seiske ebakindlal toel. Töötage kogu aeg sobivas ja kindlas asendis.

• Olge tähelepanelik ja jälgige oma tegevust.

• Ärge kasutage seadet, kui olete väsinud või uimastite või alkoholi mõju all.

• Ärge väänake voolikut ega keerake seda sõlme.

• Vältige vooliku kokkupuudet Graco poolt määratletust kõrgema temperatuuri või rõhuga.







• Ärge kasutage voolikut tugevuselemendina või seadmete tõstmiseks.

• Ärge pihustage voolikuga, mis on lühem kui 7,62 m (25 jalga).

• Ärge muutke ega modifitseerige seadet. Muutmine võib tühistada vastavustunnistused ja põhjustada ohte.

• Veenduge, et kõik seadmed oleks hinnatud ja heaks kiidetud kasutamiseks keskkonnas, kus te seda kasutate.

⚠ HOIATUS

 	<p>ELEKTRILÕOGIOHT</p> <p>See seade tuleb maandada. Süsteemi vale maandamine, seadistus või kasutamine võib põhjustada elektrilöögi.</p> <ul style="list-style-type: none"> • Enne seadme hooldamist lülitage see välja ja eemaldage toitejuhe pistikupesast. • Kasutage ainult õigesti maandatud pistikupesit. • Kasutage ainult 3-kiulisi pikendusjuhtmeid. • Veenduge, et toite- ja pikendusjuhtmete maandustihvtid oleksid kahjustamata. • Ärge jätke seadet vihma kätte. Hoidke siseruumides. • Enne hooldamist võtke pistik vooluvõrgust välja ja oodake viis minutit.
	<p>RÕHU ALL OLEVATE ALUMIINIUMOSADEGA SEOTUD RISK</p> <p>Alumiiniumiga ühildumatute vedelike kasutamine survestatud seadmetes võib põhjustada tugevat keemilist reaktsiooni ja seadme purunemist. Selle hoiatuse mittejärgimine võib põhjustada surma, raskeid vigastusi või varalist kahju.</p> <ul style="list-style-type: none"> • Ärge kasutage 1,1,1-trikloroetaani, metüülkloriidi või teisi halogeenitud süsivesinikke sisaldavaid lahusteid ja vedelikke. • Ärge kasutage kloorvalgendit. • Paljud muud vedelikud võivad sisaldada kemikaale, mis võivad alumiiniumiga reageerida. Sobivuse kindlaks tegemiseks võtke ühendust oma varustajaga.
 	<p>LIIKUVATE OSADEGA SEOTUD OHT</p> <p>Liikuvad osad võivad sõrmi või teisi kehaosi muljuda või need ära lõigata.</p> <ul style="list-style-type: none"> • Vältige kokkupuudet liikuvate osadega. • Ärge kasutage seadmeid, millel on eemaldatud kaitsmed või katted. • Seade võib hoiatuseta tööle hakata. Enne seadmete kontrollimist, liigutamist või hooldamist järgige surve alandamise protseduuri ning lahutage kõik toiteallikad.
	<p>TOKSILISTE VEDELIKE VÕI AURUDEGA SEOTUD OHT</p> <p>Toksilised vedelikud või aurud võivad silma või nahale sattumisel, sissehingamisel või allaneelamisel põhjustada tõsiseid vigastusi või surma.</p> <ul style="list-style-type: none"> • Lugege ohutuse andmelehti (SDS), et õppida tundma kasutusel olevate vedelike spetsiifilisi ohtusid. • Säilitage ohtlikke vedelikke heakskiidetud anumates ja käideldge need jäätmena vastavalt kehtivatele juhistele.
	<p>ISIKUKAITSEVAHENDID</p> <p>Kandke asjakohaseid kaitsevahendeid, kui olete tööpiirkonnas, et hoida ära raskeid vigastusi, sh silmavigastused, kuulmise kadu, toksiliste aurude sissehingamine ja põletushaavad. Kaitsevarustuse hulka kuuluvad muu hulgas järgmised kaitsevahendid.</p> <ul style="list-style-type: none"> • Silma- ja kuulmiskaitsevahendid. • Respiraatorid, kaitseriietus ja kindad vedeliku või lahusti tootja soovitude kohaselt.

Lo-Boy mudelid

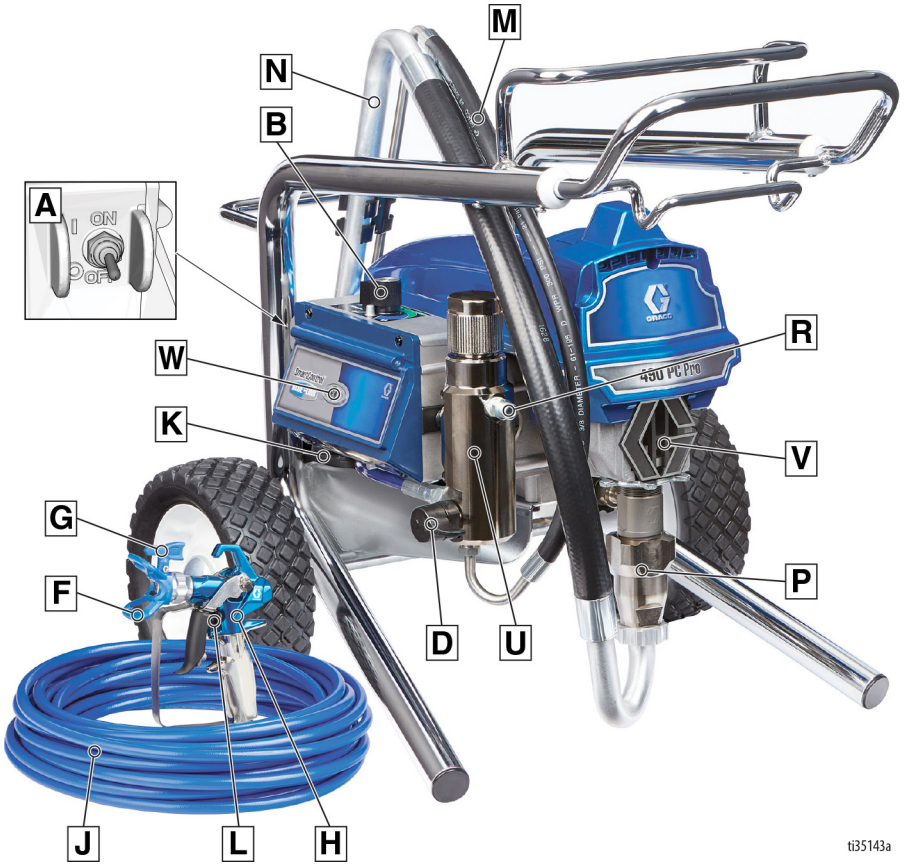

ti35143a

A	Sisse/välja lüliti (ON/OFF)
B	Rõhuregulaator
D	Täiteventiil
F	Otsakukaitse
G	Pihusti otsak
H	Püstol
J	Vaakumvoolik
K	Toitejuhe
L	Päästikulukk

M	Tühjendustoru
N	Imivoolik
P	Pump
R	Vedeliku väljalase
U	Filter
V	Sõrmekaitse / TSL-i täitmispunkt
W	BlueLink™ olekutuli või LCD -ekraan
	Mudeli/seerianumbri silt (ei ole näidatud, paikneb seadme all)

Osade tuvastamine

Hi-Boy mudelid

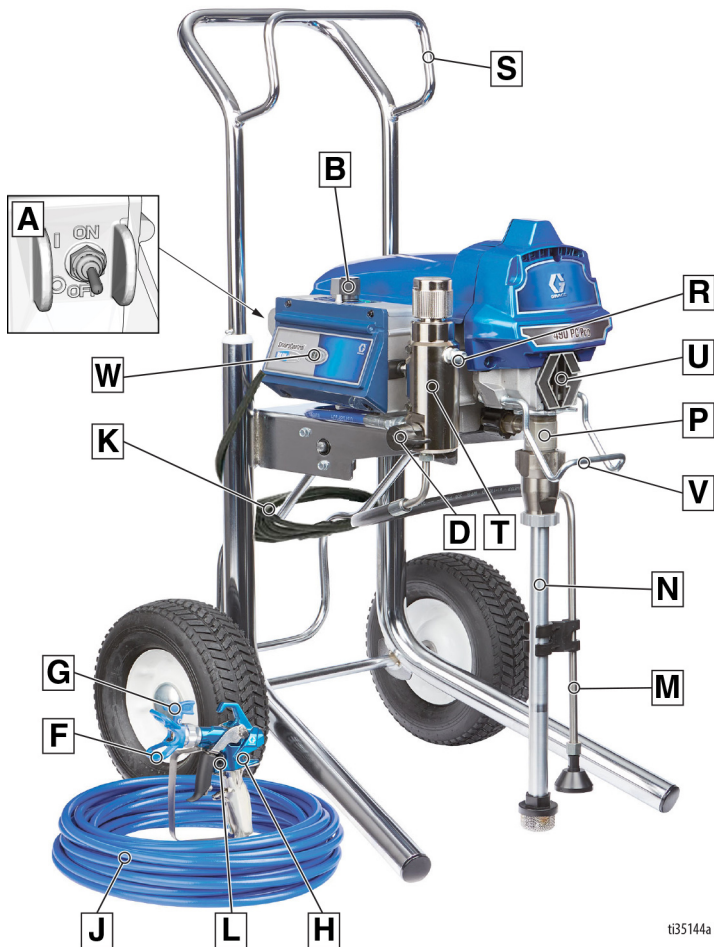





ti35144a

A	Sisse/välja lülit (ON/OFF)
B	Rõhuregulaator
D	Täiteventiil
F	Otsakukaitse
G	Pihusti otsak
H	Püstol
J	Vaakumvoolik
K	Toitejuhe
L	Päästikuluk
M	Tühjendustoru

N	Imivoolik
P	Pump
R	Vedeliku väljalase
S	Riputi
T	Filter
U	Sõrmekaitse / TSL-i täitmispunkt
V	Ambri haak
W	BlueLink™ olekutuli või LCD -ekraan
	Mudeli/seerianumbri silt (ei ole näidatud, paikneb seadme all)

Maandus

				
<p>Seade peab staatiliste sädemete ja elektrilöögiohu vältimiseks olema maandatud. Elektrilised või staatilised sädemed võivad põhjustada aurude süttimist või plahvatamist. Vale maandus võib põhjustada elektrilöögi. Korraliku maandusega on tagatud elektrivoolu eemaldusjuhtme olemasolu.</p>				

See pihusti on varustatud toitejuhtmega, millel on maandusjuhe koos sobiva maandatud pistikuga.

Pistik tuleb ühendada pistikupessa, mis on paigaldatud ja maandatud kõigi kohalike koodeksite ja regulatsioonide järgi.

Kui pistik ei sobi kontakti, siis ärge kaasasolevat pistikut muutke, vaid laske kvalifitseeritud elektrikul paigaldada sobiv pistikupesa.

Nõuded elektritoitele

- 100–120 V seadmed vajavad 100–120 V vahelduvvoolu, 50/60 Hz, 12 või 15 A, 1 faasi.
- 230 V seadmed vajavad 230 V vahelduvvoolu, 50/60 Hz, 7 või 9 A, 1 faasi.

Pikendusjuhtmed

Kasutage vigastamata maanduskontaktiga pikendusjuhet. Kui pikendusjuhe on vajalik, kasutage 3-soonelist, vähemalt 12 AWG (2,5 mm²).

MÄRKUS: Väiksemate mõõtmetega või pikem pikendusjuhe võib vähendada pihusti jõudlust.

Ämbrid

Lahusti- ja õlipõhised vedelikud: järgige kohalikke eeskirju. Kasutage vaid elektrit juhtivaid metallämbrid, mis on asetatud maandatud pinnale, näiteks betoonile.

Ärge asetage anumate elektrit mittejuhtivale pinnale nagu paber või papp, mis katkestab maandusühenduse.

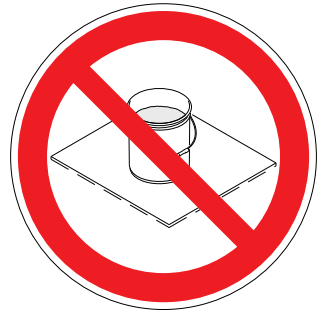

Maandage metallanum alati: ühendage anumaga maandusjuhe. Kinnitage üks ots klambriga anuma külge ja teine ots päris maandusele, nt veetorule.

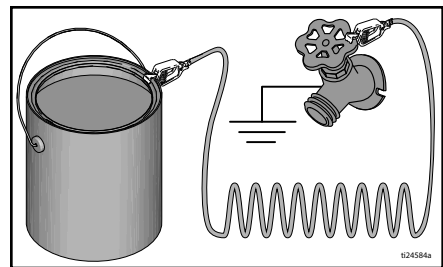

Maandusühenduse säilitamiseks pihusti loputamisel või rõhu vabastamiseks hoidke värvipüstoli metallosa kindlalt vastu maandatud metallanuma külgseina, seejärel vajutage päästikule.

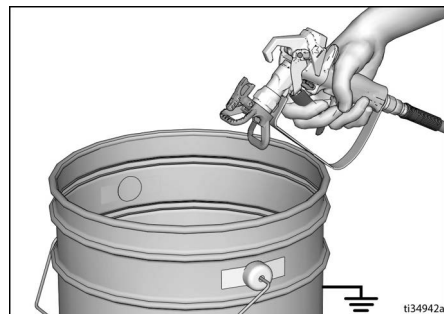

Rõhu alandamise protseduur

Rõhu alandamise protseduur



Alandage rõhku alati, kui näete seda sümbolit.

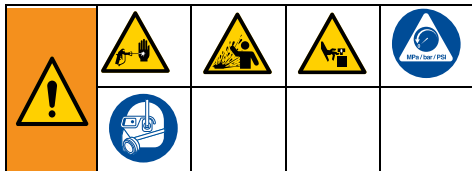

Seade on rõhu all, kuni seda käsitsi alandatakse. Et hoida ära rõhu all vedeliku põhjustatavaid tõsiseid vigastusi (nt naha läbistamine, vedeliku pritsimine ja liikuvate osade tekitatavad vigastused), järgige alati rõhu alandamise protseduuri, kui pihusti seiskate, enne pihusti puhastamist või kontrollimist ning enne seadmete hooldamist.

1. Keerake lüliti (ON/OFF) asendisse **OFF**.



2. Rakendage päästikuluk.

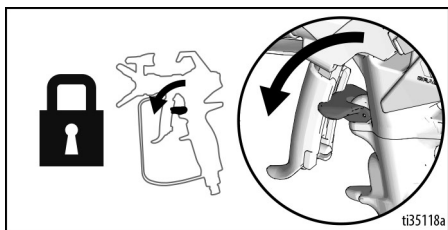

3. Keerake rõhuregulaator miinumumile.

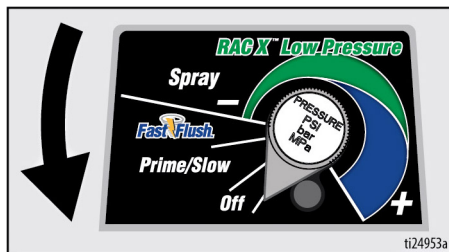

4. Pange tühjendustoru anumasse ja keerake täiteventiil rõhu vabastamiseks alumisse asendisse. Jätke täiteventiil alumisse tühjendusasendisse kuni järgmise pihustuskorran.

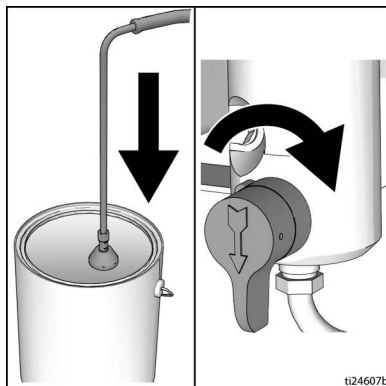

5. Hoidke värvipüstoli metallosa kindlalt vastu maandatud metallanuma külge. Suunake värvipüstol anumasse. Avage päästikuluk ja vajutage päästikule, et rõhku alandada.

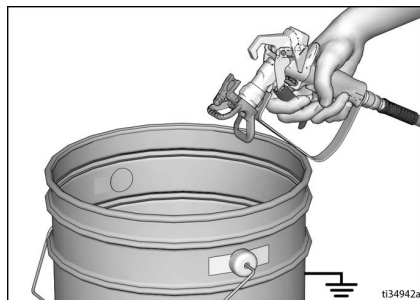

6. Rakendage päästikulukk.
7. Kui teile tundub, et pihusti otsak või voolik on ummistunud või et rõhk ei ole täielikult vabastatud:
 - a. Lõvendage VÄGA AEGLASELT otsakukaitse kinnitusmutrit või voolikuotsa ühendust, et rõhku järk-järgult alandada.
 - b. Keerake mutter või liitmik lõpuni lahti.
 - c. Kõrvaldage vooliku või otsaku ummistus.

Päästikulukk

Rakendage pihustamist lõpetades alati päästikulukk, et vältida juhuslikke päästikule vajutusi käega või kukkumise või löögi tagajärjel.

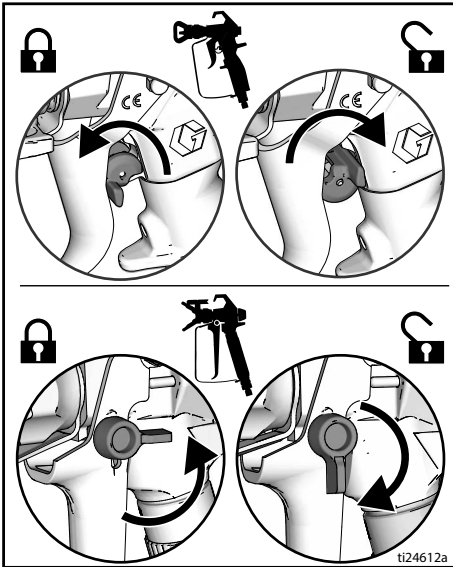

Seadistamine

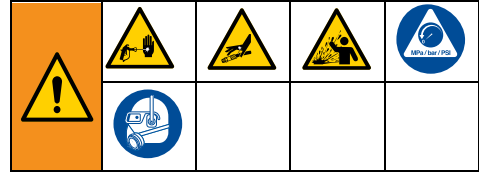

Kui pakite pihusti esimest korda lahti või kui see on pikalt hoiukohas seisnud, sooritage seadistustoiming. Kui esmane paigaldus on tehtud, eemaldage vedeliku väljalaske eest transpordikork.

1. Ühendage Graco vaakumvoolik vedeliku väljalaskeavasse. Pingutage võtmetega üle.

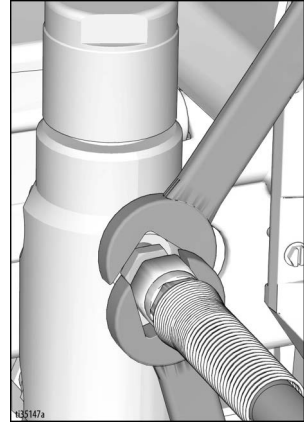

2. Ühendage vooliku teine ots püstoliga.

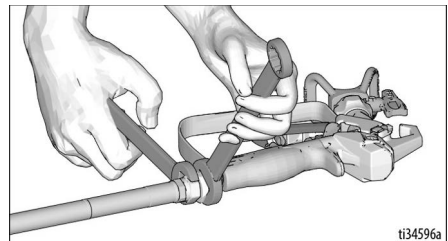

3. Pingutage võtmetega üle.

Seadistamine

4. Rakendage päästikulukk.

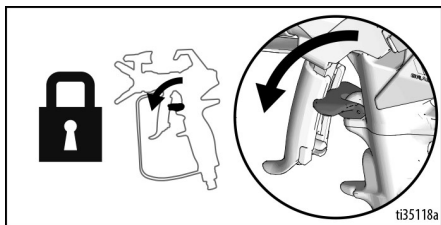

5. Eemaldage otsakukaitse.

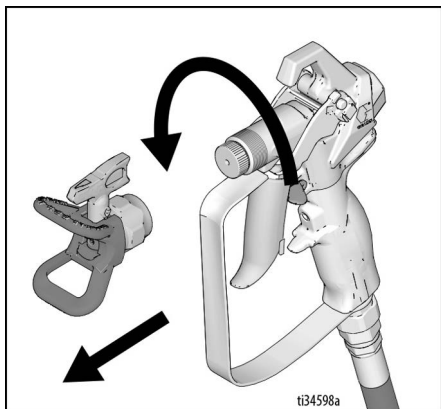

6. Kui pakite pihusti esimest korda lahti, eemaldage sisselaskeava filtrist pakkematerjal. Kui masin on pikalt seisnud, kontrollige, kas sisendi võrkfiltris on ummistusi või setteid.

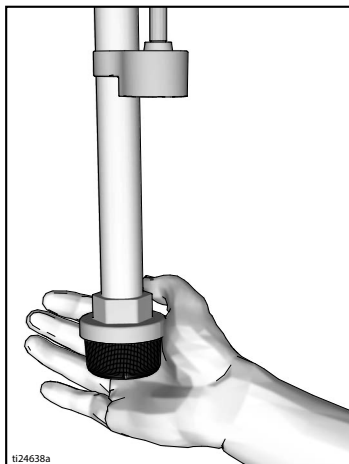

7. Täitke keermestatud tihendusmutter TSL-iga, et vältida tihendi enneaegset kulumist. Tehke seda iga päev või iga kord, kui pihustate.
- Pange TSL-i pudeliotsak üleval keskel pihusti ees paiknevasse võre avasse.
 - Pigistage pudelit, et väljutada piisavalt palju TSL-i ning täita ruum pumbavarda ja tihendusmutri vahel.

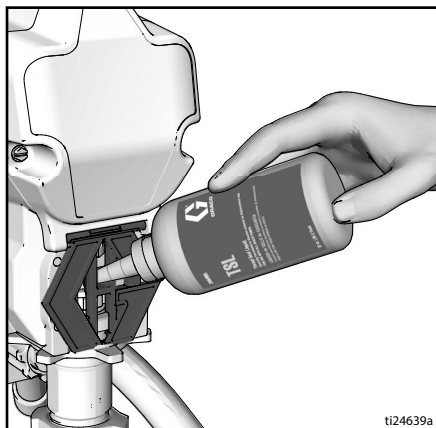

8. Veenduge, et ON/OFF lülitit on asendis **OFF**.

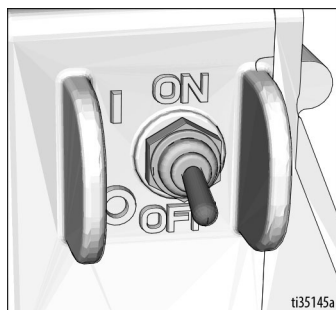

9. Ühendage toitejuhe õigesti maandatud seinakontakti.

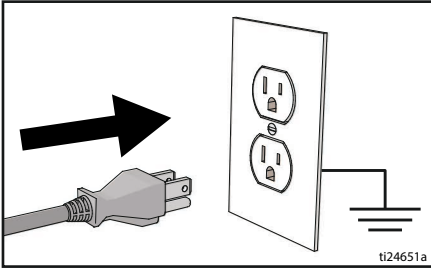

10. Keerake täiteventiil alla.

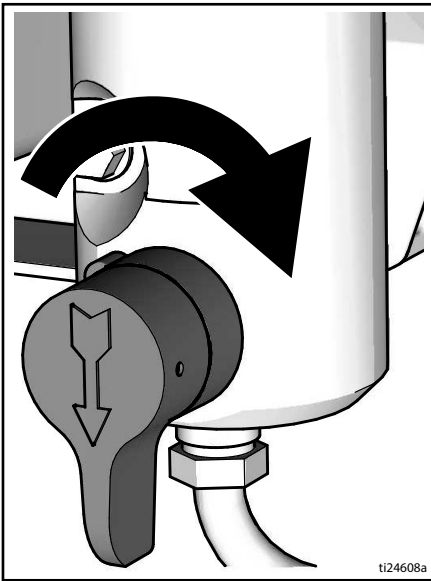

11. Asetage tühjendustoruga vedeliku sisselase maandatud metallämbrisse, mis on osaliselt täidetud loputusvedelikuga. Vt **Maandus**, lk 11.

MÄRKUS: Uued pihustid tarnitakse vedelikuga, mis tuleb enne pihusti kasutamist lakibensiiniga välja loputada.

Kontrollige, kas loputusvedelik sobib materjaliga, mida pihustatakse. Vajalik võib olla teistkordne loputus sobiva vedelikuga. Vesi sobib lateksvärvidega ja lakibensiin õlibaasil värvidega.

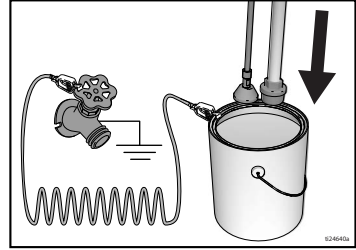

12. Pöörake rõhuregulaator asendisse OFF (väljas).
13. Keerake (ON/OFF) lüliti asendisse **ON**.
14. Keerake täiteventiil horisontaalasendisse. Vabastage päästikulukk.
15. Pöörake rõhuregulaatori nupp asendisse „Prime/Slow” (täitmine/aeglane).
16. Hoidke püstoli metallosa kindlalt vastu maandatud metallämbril külgselja. Vajutage päästikule ja loputage süsteemi ühe minuti vältel.
17. Keerake (ON/OFF) lüliti asendisse **OFF**.
18. Rakendage päästikulukk.
19. Pärast vedeliku väljaloputamist tühjendage ämber. Asetage tühjendustoruga vedeliku sisselase tagasi maandatud metallämbrisse, mis on osaliselt täidetud loputusvedelikuga. Kasutage veepõhise värvi väljapesemiseks vett ja õlivärvi puhul lakibensiini.
20. Keerake (ON/OFF) lüliti asendisse **ON**.
21. Keerake täiteventiil horisontaalasendisse. Vabastage päästikulukk.
22. Hoidke püstoli metallosa kindlalt vastu maandatud metallämbril külgselja. Vajutage päästikule ja loputage süsteemi, kuni see on puhas.
23. Keerake (ON/OFF) lüliti asendisse **OFF**.
24. Rakendage päästikulukk.
25. Pihusti on nüüd valmis käivitamiseks ja pihustamiseks.

Käivitamine

Käivitamine

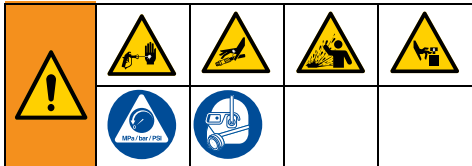

1. Läbige protseduur **Rõhu alandamise protseduur**, lk 12.
2. Pöörake rõhu reguleerimisnupp kõige madalamale rõhule.

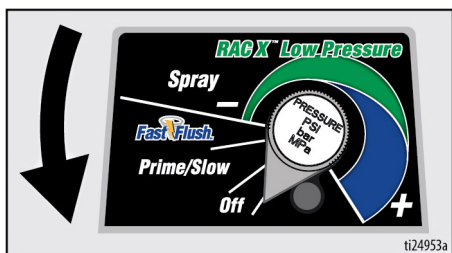

3. Keerake (ON/OFF) lüliti asendisse **ON**.



4. Pange vedeliku sisselase värviämbrisse. Asetage tühjendustoru jäägiämbrisse.
5. Pöörake rõhuregulaatori nupp mootori käivitamiseks asendisse „Fast Flush” (kiire loputus). Laske värvil 15 sekundi jooksul läbi drenaažitoru tsirkuleerida.

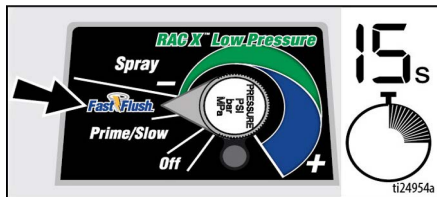

6. Keerake täiteventiil horisontaalasendisse. Vabastage päästikulukk.

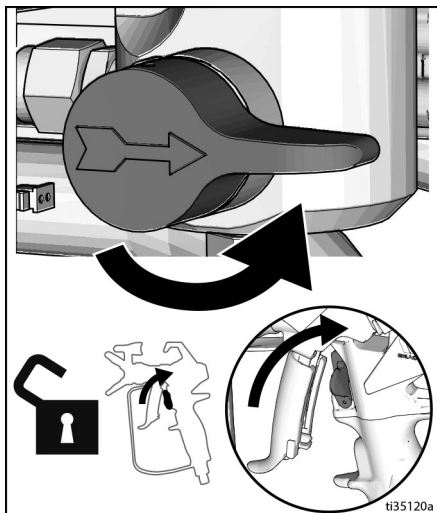

7. Suruge värvipüstol vastu maandatud metallist jäägiämbrist. Vajutage päästikule, kuni näete värvi.

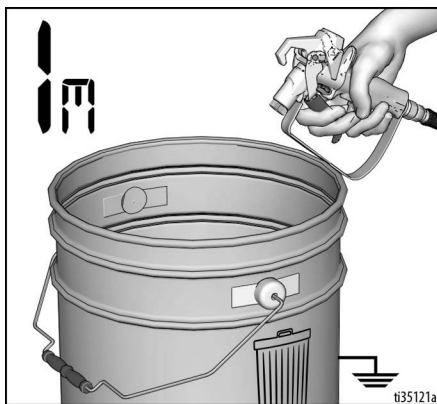

8. Tõstke püstol värviämbrisse ja pihustage värvi 20 sekundi jooksul. Vabastage päästik ja laske pihustis rõhul koguneda. Rakendage päästikulukk.



--	--	--	--	--

Kõrgsurvepihusti joa sattumisel nahale võivad mürgid tungida kehasse ja põhjustada tõsiseid kehavigastusi. Ärge püüdke lekkeid käe ega riidelapiga peatada.

9. Kontrollige, et ei oleks lekkeid. Lekete korral tehke **Rõhu alandamise protseduur**, lk 12, seejärel pingutage kõiki kinnitusi ja korrake käivitamisprotseduuri. Kui lekkeid ei ole, jätkake järgmise punktiga.
10. Kruvige otsakukoost püstolile ja pingutage. Vt **Pihustusotsaku paigaldamine**, lk 18. Püstoli kohta lugege eraldiseisvat püstoli juhendit.

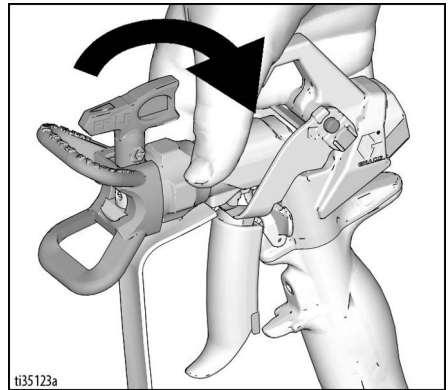

Kasutamine

Pihustusotsaku paigaldamine



1. Läbige protseduur **Rõhu alandamise protseduur**, lk 12.
2. Kasutage pihustusotsakut (A), et sisestada OneSeal™ (B) otsakukaitsmesse (C).

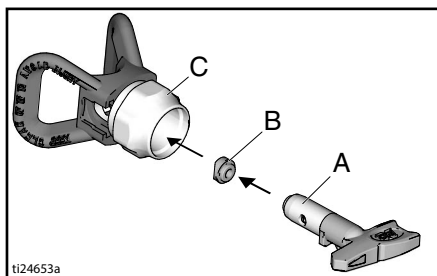

3. Sisestage pihustusotsak.

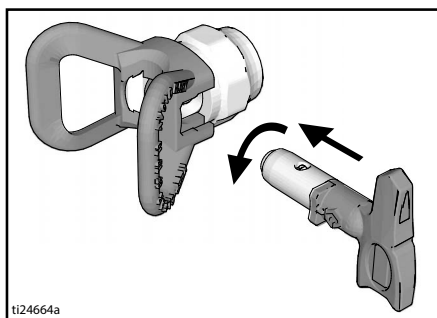

4. Krivige koost püstolile. Pingutage ühendust.

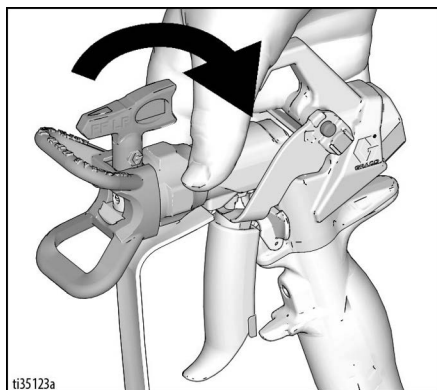

Pihustamine

Kui kasutate RAC X™ FF LP Fine Finish Low Pressure'i pööratavat pihustusotsakut, siis saate pihustamise rõhku alandada. Väikese rõhuga pihustamise tulemusel pihustate vähem mööda ja vähendate pihustusotsaku kulumist. Kohandage pihusti rõhku, et minimeerida mööda pihustamist.

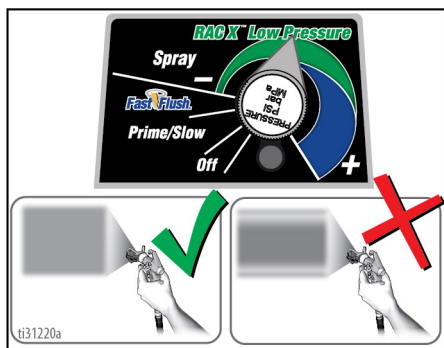

Pihustatud, ühtlaselt jaotunud lehviku kujuline juga

Sabad

1. Tehke proovivärvimine. Reguleerige rõhk nii, et puuduks järsk üleminek värvitud alalt värvimata alale.

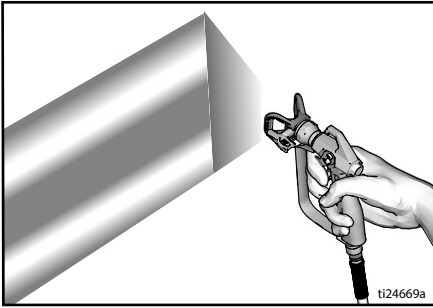

2. Kasutage väiksemaid otsakuid, kui rõhu reguleerimisega ei õnnestu järske üleminekuid vältida.
3. Hoidke värvipüstolit värvitava pinnaga risti, sellest 25–30 cm (10–12 tolli) kaugusel. Värvige edasi-tagasi 50% ülekattega.

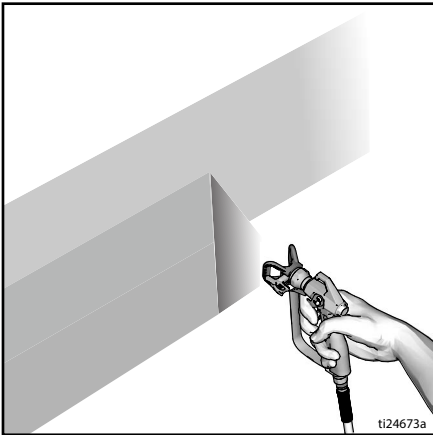

4. Vajutage päästikule pärast püstoli liigutamist. Vabastage päästik enne peatamist. Lisateavet pihustamise kohta lugege eraldiseisvast püstoli juhendist.

Pihustiotsaku ummistuse kõrvaldamine



Vigastuste vältimiseks ärge kunagi suunake püstolit oma käte või lapi suunas.

1. Vabastage päästik. Rakendage päästikulukk. Pöörake pihustusotsakut. Vabastage päästikulukk. Vajutage ummistuse kõrvaldamiseks jäätmehoiu piirkonnas päästikule.

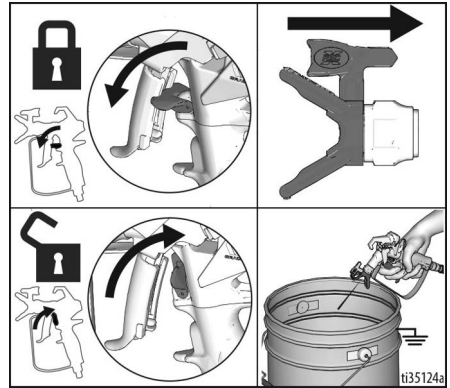

2. Rakendage päästikulukk. Pöörake pihustusotsak tagasi algasendisse. Vabastage päästiku kaitselink ja jätkake pihustamist.

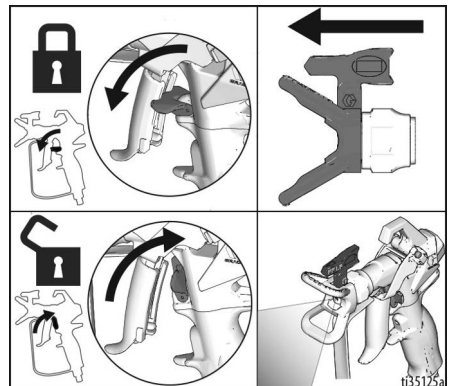

Puhastamine

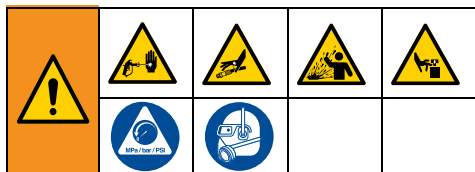

1. Tehke **Rõhu alandamise protseduur**, lk 12.
2. Eemaldage otsaku kaitse ja pihustiotsak. Lisateavet lugege eraldi püstoli juhendist.

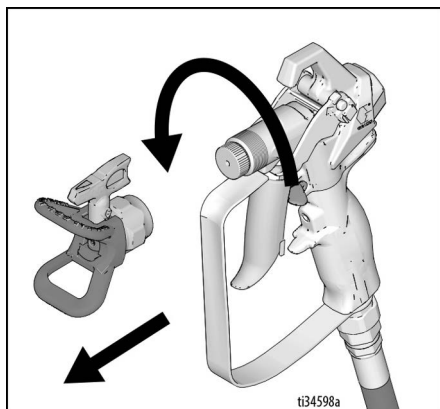

Tühjendustoru kiirloputusT

3. Tühjendage vedeliku sisselase ja tühjendustoru värvist, pühkige üleliigne värv väljast maha.

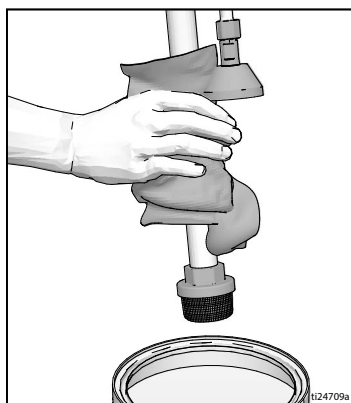

4. Pange vedeliku sisselase loputusvedelikku. Kasutage vett vee baasil valmistatud värvide jaoks ja lakibensiini õlivärvide jaoks. Asetage tühjendustoru jäägiämbrisse.

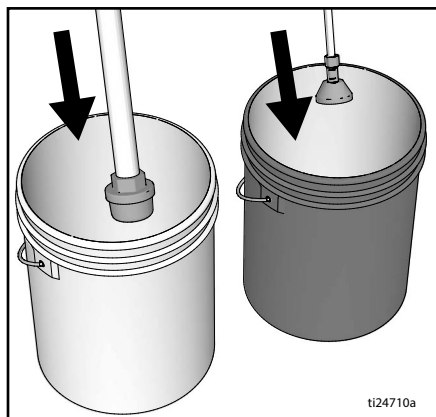

5. Tühjendustoru ja pumba loputamiseks pöörake täiteventiil alla.

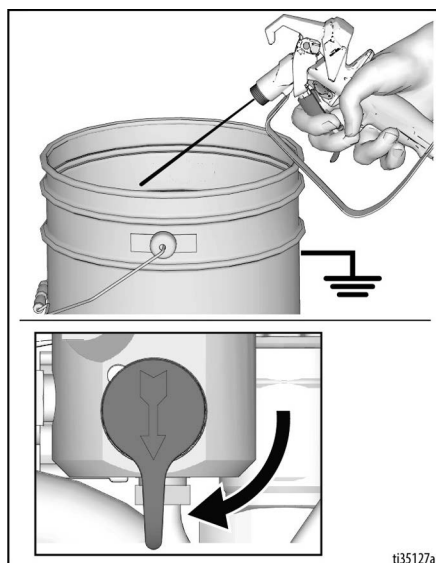

6. Pöörake rõhuregulaatori nupp asendisse „Fast Flush” (kiirloputus), käitage seadet, kuni pump hakkab ühtlaselt tööle ja loputusvedelik tuleb jäägiämbrisse.

Vooliku ja püstoli kiirloputus

7. Alarõhuvooliku ja värvipüstoli loputamiseks pöörake täiteventiil horisontaalasendisse.
8. Hoidke püstolit vastu ämbri sisekülge. Vabastage päästikulukk. Vajutage päästikule ja pöörake rõhuregulaatori nupp asendisse „Fast Flush” (kiirloputus), käitage seadet, kuni pump hakkab ühtlaselt tööle ja näete loputusvedelikku.

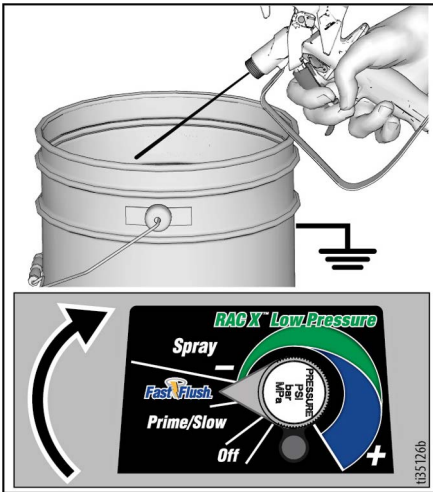

9. Vabastage päästik.

10. Tõstke vedeliku sisselase loputusvedeliku kohale.

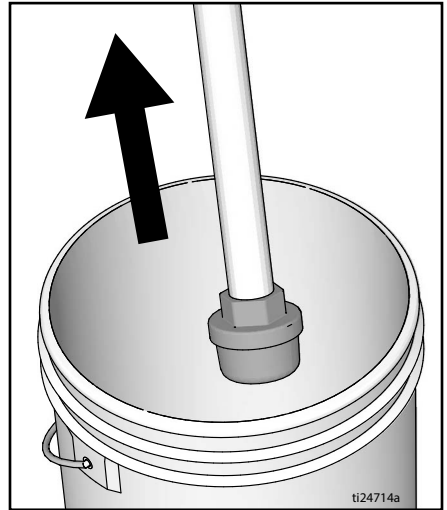

11. Hoidke täiteventiil horisontaalasendis. Vedeliku väljutamiseks voolikust pihustage püstoliga loputusämbrisse.
12. Rakendage päästikulukk.

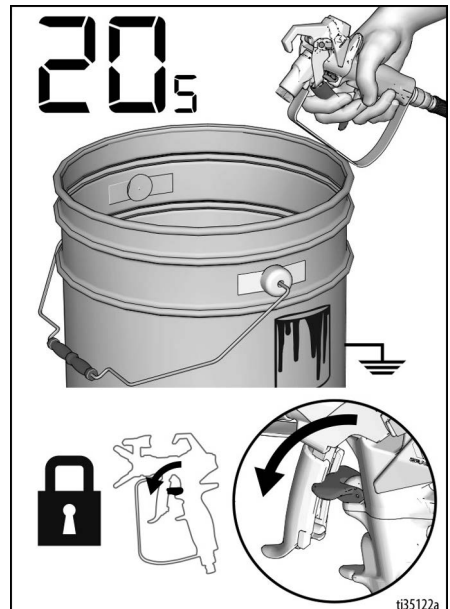

Kasutamine

13. Pöörake rõhuregulaatori nupp asendisse OFF (väljas) ja toitelüliti (ON/OFF) asendisse **OFF** (väljas). Ühendage lahti pihusti elektritoide.

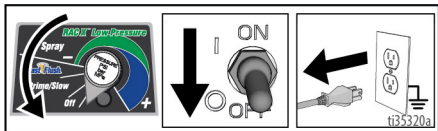

14. Kui värvipüstolisse ja pihustisse on paigaldatud filtrid, siis eemaldage need. Puhastage ja kontrollige. Paigaldage filter. Vaadake eraldi püstoli juhendit.

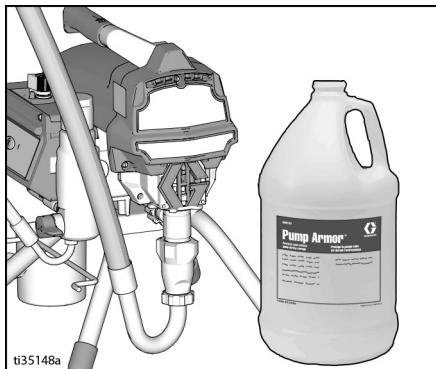
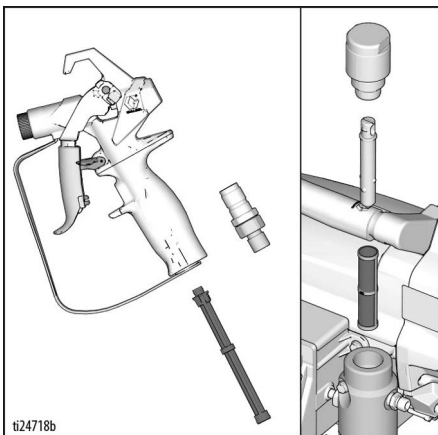

16. Pühkige pihustit, voolikut ja värvipüstolit vees või lakibensiinis niisutatud lapiga.

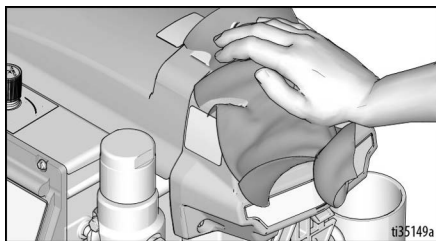

15. Kui läbipesu toimus veega, siis teostage uus läbipesu lakibensiini või Pump Armor'iga, et tekitada süsteemi sisemusse külmumise ja korrosioonivastane kaitsekiht.

Diginäidik

Enamik mudeleid on varustatud digitaalekraaniga. Selles jaotises on kirjeldatud, kuidas seda funktsiooni kasutada.



Töö peamenüüga

Lühike vajutus kuvanupule viib edasi järgmisele kuvale. Ühikute muutmiseks või andmete lähtestamiseks vajutage kuvanuppu ja hoidke seda viis sekundit all.

1. Tehke **Rõhu alandamise protseduur**, lk 12.
2. Ühendage pihusti maandatud pistikupessa. Keerake (ON/OFF) lüliti asendisse **ON**.

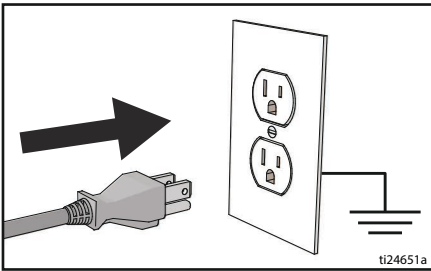

ti24651a

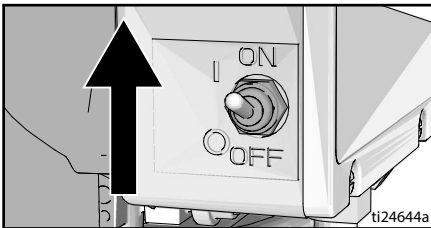

ti24644a

3. Ekraanile ilmub survekuva. Kriipsud ilmuvad, kui rõhk on alla 14 bar, 1,4 MPa (200 psi).

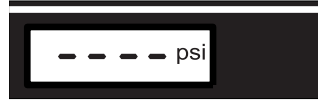

ti2786a

4. Töögallonitele (või liitritele × 10) liikumiseks vajutage korraks kuvanuppu.

MÄRKUS: Hetkeks kuvatakse **JOB**; siis gallonite arv, mis pihustatakse rõhul üle 70 bar, 7 MPa (1000 psi).

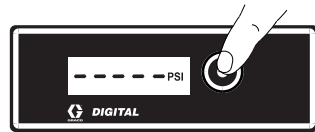

ti7486b

5. Nullimiseks vajutage kuvanuppu ja hoidke seda all, gallonitele (või liitritele × 10) liikumiseks vajutage korraks kuvanuppu.

MÄRKUS: Hetkeks kuvatakse **LIFE**; siis gallonite arv, mis pihustatakse rõhul üle 70 bar, 7 MPa (1000 psi).



ti7487b

Kasutamine

- Rõhuühikute vahetamiseks (bar, MPa või psi) vajutage kuvanuppu ja hoidke seda kaheksa sekundit all, kuni ilmuvad soovitud ühikud. Baaride või MPa-de valik muudab gallonid liitriteks x 10.

Salvestatud andmete kuva

- Tehke **Rõhu alandamise protseduur**, lk 12.
- Vajutage kuvanuppu ja lülitage toitelüliti (ON/OFF) asendisse **ON** (sees).

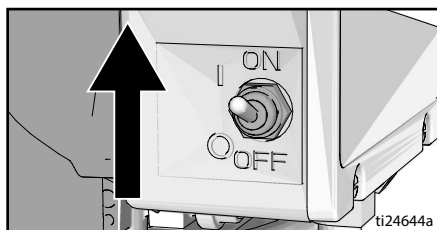

- Ühe sekundi vältel kuvatakse **S/N**, seejärel seerianumber. Vajutage korraks kuvanuppu, kuvatakse mootori kogu käitusaeg tundides.

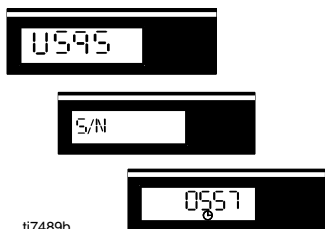

- Vajutage korraks kuvanuppu, kuvatakse viimane veakood: **E=07** Veaotsingu teavet vt **Elekter**, lk 30.

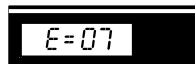

ti7490b

- Vajutage kuvanuppu ja hoidke seda all, et veakood nullida. Vajutage korraks, et kuvada tarkvara **REV** (parandusversioon).



ti7491b

- Lülitage toitelüliti (ON/OFF) asendisse **OFF** (väljas), et salvestatud andmetest väljuda.

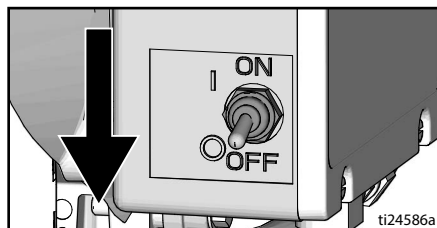

Rakendus BlueLink™

(kui rakendatav)

Värvipüstoli ühendamiseks Bluetoothi kaudu laadige Apple'i, Google'i või muude saadaolevate rakenduste poididest alla rakendus Graco BlueLink.

BlueLink rakendus võimaldab teil juurdepääsu pihusti teabele, seadistusele, statistikale ja annab juurdepääsu kasulikele funktsioonidele, nagu näiteks WatchDog™, hoolduse täiustatud jälgimine, pihusti jälgimine ja töö jälgimine. Graco rakenduse BlueLink leiate veebisaidilt:

<https://www.graco.com/BlueLink>



Lisateave on kättesaadav rakenduses. Juhised leiate ka Internetist:

<https://www.graco.com/BlueLinkSupport>



BlueLink rakenduse aktiveerimine ja blokeerimine



Graco BlueLink süsteem kasutab Bluetooth-funktsiooni sidepidamiseks pihusti juhtpaneeli ja mobiiltelefoni vahel. BlueLink rakendus blokeerimiseks Bluetooth-saatja abil, toimige alljärgnevalt.

1. Lülitage toitelüliti (ON/OFF) asendisse **OFF** (väljas). Pöörake surve reguleerimisnupp vastupäeva **OFF** asendisse.
2. Ühendage lahti pihusti elektritoide ja laske pingel 5 sekundi jooksul hajuda.
3. Eemaldage juhtploki kate.
4. Lahutage põhijuhtpaneelil lintkaabel. BlueLinki lubamiseks ühendage kaabel uuesti.



5. Paigaldage juhtploki kate tagasi.

Hooldus

Regulaarne hooldus on oluline, et tagada teie pihusti nõuetekohane töö. Hooldamise käigus tuleb teha regulaarseid toiminguid, mis hoiavad pihusti töökorras ja pikendavad selle tööiga.



Tehke toimingud jaotises **Rõhu alandamise protseduur**, lk 12 enne hooldamist.

Tegevus	Intervall
Kontrollige/puhastage pihusti filtrit, vedeliku sisselaskesõela ja püstoli filtrit.	Iga päev või iga kord, kui pihustate
Kontrollige ummistuste esinemist mootori kilbiventilaatorites.	Iga päev või iga kord, kui pihustate
Lisage TSL-i läbi TSL-i täitepunkti.	Iga päev või iga kord, kui pihustate
Kontrollige pihusti seiskumist. Kui värvipüstoli päästikule ei vajutata, peab pihusti mootor seiskuma ega tohi käivituda enne, kui vajutatakse uuesti päästikule. Kui pihusti käivitub ilma päästikule vajutamata uuesti, kontrollige pumpa ja täiteventiili lekete suhtes.	Iga 3785 liitri (1000 gallons) järel
Keermestatud tihendusmutri reguleerimine Kui pumba tihend lekib pärast pikaaegset kasutamist, pingutage tihendusmutrit, kuni leke peatub või jääb väiksemaks. See võimaldab pumbata veel umbes 380 liitrit enne tihendite vahetamise vajaduse tekkimist. Tihendusmutrit saab pingutada ilma O-rõngast eemaldamata.	Olenevalt kasutusest



Hooldust saab planeerida ja jälgida Graco BlueLink rakenduse abil.

Utiliseerimine kasutusea lõpus

Toote kasutusea lõpus demonteerige ja utiliseerige toode vastutusrikkalt.

Ettevalmistamine

- Sooritage **Rõhu alandamise protseduur**, lk 12.
- Eemaldage ja utiliseerige vedelikud vastavalt kehtivatele reeglitele. Vaadake tootja ohutuskaarte.

Koost lahtivõtmine ja utiliseerimine:

- Eemaldage mootorid, trükiplaadid, kuvarid ja muud elektroonikakomponendid. Eemaldage juhtpaneeli patareipesast nõõppatarei. Utiliseerige vastavalt kehtivatele reeglitele.
- Ärge utiliseerige elektroonikakomponente koos olmeprügiga ja tööstusjäätmetega.
- Toimetage toode ümbertöötlemiskeskusesse.

Veaotsing

Mehaanika/Vedeliku vool



1. Enne kontrollimist või remontimist sooritage **Rõhu alandamise protseduur**, lk 12.
2. Enne püstoli demonteerimist kontrollige kõiki võimalikke probleeme ja põhjuseid.

Probleem	Mida kontrollida Kui vigu ei leidu, proovige järgmist sammu	Võimalik lahendus Kui viga leidub, järgige selle tulba suuniseid
Juhtpaneeli olekutuli vilgub või on tuli kustunud ja pihustis ei ole elektrivoolu.	Esineb veaolek.	Veaoleku määramiseks vt Elekter , lk 30.
Pumba surve on nõrk	Pihustusotsak on kulunud.	Tehke Rõhu alandamise protseduur , lk 12, seejärel asendage otsak. Vaadake püstoli või otsaku eraldi juhendit.
	Pihustusotsak on ummistunud.	Vabastage rõhk. Kontrollige pihustusotsakut ja puhastage see.
	Värvivaru.	Täitke pump uuesti.
	Sisendsõel ummistunud.	Eemaldage ja puhastage, seejärel paigaldage tagasi.
	Sisselaskeventiili kuul ja kolvi kuul ei istu õigesti.	Eemaldage sisselaskeventiil ja puhastage see. Kontrollige, et kuulidel ja pesadel ei oleks takkeid; vajaduse korral vahetage need välja. Vaadake pumba kasutusjuhendit. Kurnake värv enne kasutamist läbi, et kõrvaldada ummistusi tekitavad osakesed.
	Vedeliku- või otsakufilter on ummistunud või määrdunud.	Puhastage filter.
	Täiteventiil lekib.	Tehke Rõhu alandamise protseduur , lk 12, seejärel parandage täiteventiil.
	Veenduge, et pump ei jätkaks päästiku vabastamisel löömist. (Täiteventiil ei leki.)	Hooldage pumba. Vaadake pumba kasutusjuhendit.
Leke ümber tihendusnutri, mis võib viidata kulunud või vigastatud tihenditele.	Vahetage tihendid. Vaadake pumba kasutusjuhendit. Lisaks kontrollige kolvi ventiili pesa, et seal ei oleks kõvastunud värvi või sälke. Vajaduse korral vahetage pesa välja. Keerake tihendusmutter ja vedelikuvõru kinni.	

Probleem	Mida kontrollida Kui vigu ei leidu, proovige järgmist sammu	Võimalik lahendus Kui viga leidub, järgige selle tulba suuniseid
Pumba surve on nõrk	Pumbavarras on vigastatud.	Parandage pump. Vaadake pumba kasutusjuhendit.
	Madal seiskumisrõhk.	Keerake rõhuregulaatori nuppu lõpuni päripäeva. Veenduge, et rõhu regulaatori nupp oleks korralikult oma kohal ja võimaldaks päripäeva lõpuni keeramist. Kui probleem püsib, vahetage rõhuandur välja.
	Kolvi tihendid on kulunud või vigastatud.	Vahetage tihendid. Vaadake pumba kasutusjuhendit.
	Pumba O-rõngas on kulunud või vigastatud.	Asendage O-rõngas. Vaadake pumba kasutusjuhendit.
	Sisselaskeklapi kuul on ainega ummistatud.	Puhastage sisselaskeventiili. Vaadake pumba kasutusjuhendit.
	Rõhu äkiline langus voolikus aine raskuse tõttu.	Lühendage vooliku üldpikkust.
	Kontrollige, kas pikendusjuhtme pikkus on õige.	Vt Pikendusjuhtmed , lk 11.
Mootor töötab, kuid pump ei löö	Ühendusvarda sõlm on kahjustatud. Vaadake pumba kasutusjuhendit.	Vahetage ühendusvarda koost välja. Vaadake pumba kasutusjuhendit.
	Hammasrattad või ajami kest on kahjustatud.	Vaadake üle ajami korpuse sõlm ja hammasrattad, et avastada vigastused. Vahetage vajaduse korral välja.
Neelu tihendusmutrisse lekib värvi	Neelu tihendusmutter on lahti.	Eemaldage neelu tihendusmutri seib. Pikendage neelu tihendusmutrit parasjagu nii palju, et leke peatuks.
	Neelu tihendid on kulunud või kahjustatud.	Vahetage tihendid. Vaadake pumba kasutusjuhendit.
	Mahtpumba varras on kulunud või kahjustatud.	Vahetage varras. Vaadake pumba kasutusjuhendit.
Püstolist pritsib vedelikku	Pumbas või voolikus on õhku.	Kontrollige kõiki vedelikuühendusi ja tihendage need. Tehke pumba tsükkel eeltäitmisel võimalikult aeglaselt.
	Pihustusotsak on osaliselt ummistunud.	Puhastage otsak. Vt Pihustiotsaku ummistuse kõrvaldamine , lk 19.
	Vedeliku tagavara on lõppemas või otsas.	Lisage materjali. Täitke pump. Vaadake pumba kasutusjuhendit. Kontrollige vedelikuvaru sageli, et vältida pumba kuivalt töötamist.

Probleem	Mida kontrollida Kui vigu ei leidu, proovige järgmist sammu	Võimalik lahendus Kui viga leidub, järgige selle tulba suuniseid
Pumpa on raske täita	Pumbas või voolikus on õhku.	Kontrollige kõiki vedelikuühendusi ja tihendage need. Tehke pumba tsükkel eeltäitmisel võimalikult aeglaselt.
	Sisselaskeventiil lekib.	Puhastage sisselaskeventiili. Veenduge, et kuuli pesal poleks tükkeid ega kulumist ning et kuul istuks pesas hästi. Pange ventiil uuesti kokku.
	Pumba tihendid on kulunud.	Asendage pumba tihendid. Vaadake pumba kasutusjuhendit.
	Värv on liiga paks.	Vedeldage värvi tarnija soovitude järgi.
Pihusti töötab 5–10 minutit ja peatub siis	Pumba tihendusmutter on liiga tugevalt kinni. Kui pumba tihendusmutter on liiga kõvasti kinni, ei lase pumbavarda tihend pumbal töötada ja mootoris tekkitab liigkoormus.	Lõdvendage tihendusmutrit. Kontrollige, ega neelu ümber ei ole lekkeid. Vajaduse korral asendage pumba tihend. Vaadake pumba kasutusjuhendit.

Elekter

Probleem: pihusti ei tööta, lõpetab töötamise või ei saa seda välja lülitada.



Tehke **Rõhu alandamise protseduur**, lk 12.

1. Ühendage pihusti õige pingega ja maandatud pistikupesasse.
2. Pöörake toitelüliti (ON/OFF) asendisse **OFF** (väljas), oodake 30 sekundit ja pöörake siis lüliti uuesti asendisse **ON** (sees) (nii on pihusti tavalises töörežiimis).
3. Keerake rõhuregulaatori nuppu poole pöörde võrra päripäeva.

4. Eemaldage juhtploki kate, et vaadata juhtpaneeli olekutuld. Koodi määramiseks (ka muu kui pingeallika probleemi koodi) vaadake juhtpaneeli olekutuld. Pöörake toitelüliti (ON/OFF) asendisse **OFF** (väljas), eemaldage juhtkate ja pöörake lüliti tagasi asendisse **ON** (sees). Vaadake olekutuld. LED-tule vilkumine näitab veakoodi (näiteks kaks vilkumist tähendab KOODI 02).





Hoidke veaotsingu protseduuride ajal elektrilistest ja liikuvatest osadest eemale. Kui katted eemaldatakse veaotsinguks, oodake elektrilöögihoju vältimiseks pärast toitejuhtme seinakontaktist eemaldamist 5 sekundit, et salvestatud energia hajuks.

Veakoodide teated

KOOD	TEADE	TEGEVUS
02	TUVASTATUD KÕRGRÕHK – ALANDAGE RÕHKU	Kontrollige ummistuste esinemist. Kasutage ainult Graco pihustusvoolikuid minimaalse pikkusega 15 m/50 ft.
03	RÕHUANDURIT EI TUVASTATUD	Kontrollige anduri ühendust.
05	MOOTOR EI PÖÖRLE	Kontrollige mehaaniliste rikete olemasolu ja mootori ühendusi. Materjal võib olla liiga paks, õhendage materjali.
06	MOOTORI ÜLEKUMENEMINE	Lülitage pihusti VÄLJA. Kontrollige mootori ühendusi. Kontrollige, kas katteventilaatorites on ummistusi. Pihustil või jahtumiseks kuluda kuni üks tund.

Probleem	Mida kontrollida	Kontrollimise õpetus
Pihusti ei tööta üldse JA Juhtpaneeli olekutuli ei sütti kunagi	Vaadake vooluskeemi lk 35.	
Pihusti ei lülitu välja JA Juhtpaneeli olekutuli vilgub korduvalt 2 korda	Juhtpaneel.	Vahetage juhtpaneel välja.
Pihusti ei tööta üldse JA Juhtpaneeli olekutuli vilgub korduvalt 2 korda	Kontrollige andurit või anduri ühendusi.	<p>Kontrollige, et süsteem ei oleks rõhu all (vt Rõhu alandamise protseduur, lk 12). Kontrollige, et vedeliku tee ei oleks ummistunud (nt filter).</p> <p>Kasutage metallkatteta alarõhuvoolikut. Väike voolik või metallkattega voolik võib tekitada ajutist kõrgrõhku.</p> <p>Pöörake toitelüliti (ON/OFF) asendisse OFF (väljas) ja lahutage pihustist toide.</p> <p>Kontrollige andurit ja juhtpaneeli ühendusi.</p> <p>Eemaldage andur juhtpaneeli pesast. Kontrollige, et anduri ja juhtpaneeli kontaktid oleks puhtad ja kindlalt kinni.</p> <p>Ühendage andur uuesti juhtpaneeli pesaga. Ühendage toide, pöörake toitelüliti (ON/OFF) asendisse ON (sees) ja juhtnuppu pool pööret päripäeva. Kui pihusti ei tööta korralikult, pöörake toitelüliti (ON/OFF) asendisse OFF (väljas) ja minge järgmise sammu juurde.</p> <p>Paigaldage uus andur. Ühendage toide, pöörake toitelüliti (ON/OFF) asendisse ON (sees) ja juhtnuppu pool pööret päripäeva. Kui pihusti ei tööta korralikult, vahetage juhtpaneel välja.</p>

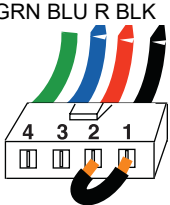
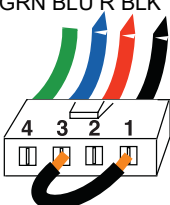
Probleem	Mida kontrollida	Kontrollimise õpetus
<p>Pihusti ei tööta üldse JA Juhtpaneeli olekutuli vilgub korduvalt 3 korda</p>	<p>Kontrollige andurit või anduri ühendusi (juhtpaneel ei tuvasta rõhusignaali).</p>	<p>Pöörake toitelüliti (ON/OFF) asendisse OFF (väljas) ja lahutage pihustist toide. Kontrollige andurit ja juhtpaneeli ühendusi. Eemaldage andur juhtpaneeli pesast. Kontrollige, et anduri ja juhtpaneeli kontaktid oleks puhtad ja kindlalt kinni. Ühendage andur uuesti juhtpaneeli pesaga. Ühendage toide, pöörake toitelüliti (ON/OFF) asendisse ON (sees) ja juhtnuppu pool pööret päripäeva. Kui pihusti ei tööta, pöörake toitelüliti (ON/OFF) asendisse OFF (väljas) ja minge järgmise sammu juurde. Ühendage kindlasti töötav andur juhtpaneeli pesaga. Pöörake toitelüliti (ON/OFF) asendisse ON (sees) ja juhtnuppu pool pööret päripäeva. Kui pihusti hakkab tööle, vahetage andur välja. Kui pihusti ei tööta, vahetage juhtpaneel välja. Kontrollige anduri takistust oommeetriga (punase ja musta juhtme vahel alla 9000 oomi ning 3000–6000 oomi rohelise ja kollase juhtme vahel).</p>
<p>Pihusti ei tööta üldse JA Juhtpaneeli olekutuli vilgub korduvalt 5 korda</p>	<p>Juhtpaneel annab mootorile töötamiskäsu, aga mootori võll ei pöörle. Võimalik, et rootor on lukustatud, mootori ja juhtpaneeli vahel on mõni ühendus lahti, mootori või juhtpaneeliga on probleem või on elektrivool mootori jaoks liiga tugev.</p>	<ol style="list-style-type: none"> 1. Eemaldage pump ja proovige pihusti tööle panna. Kui mootor läheb tööle, kontrollige, et pump või ülekandeseade ei oleks lukustunud või hangunud. Kui pihusti ei tööta, jätkake sammust 2. 2. Pöörake toitelüliti (ON/OFF) asendisse OFF (väljas) ja lahutage pihustist toide. 3. Võtke mootori ühendus(ed) juhtpaneeli pesa(de)lt lahti. Kontrollige, et mootori ühendus ja juhtpaneeli kontaktid oleks puhtad ning korralikult kinni. Kui kontaktid on puhtad ja kindlalt kinni, jätkake sammust 4. 4. Lülitage pihusti välja (OFF) ja pöörake mootori ventilaatorit poole pöörde võrra. Taaskäivitage pihusti. Kui pihusti töötab, vahetage juhtpaneel välja. Kui pihusti ei tööta, jätkake sammust 5.

Probleem	Mida kontrollida	Kontrollimise õpetus
		<p>5. Teostage pööremiskatse: Tehke katse suure 4-kontaktilise mootori ühenduspistiku juures. Eemaldage vedelikupump pihusti küljest. Katsetage mootorit, paigaldades looga kontaktidele 1 ja 2. Pöörake mootori ventilaatorit pööreliikiirusega 2 pööret sekundis. Ventilaatori juures peaks liikumisel olema tunda haardetakistus. Kui takistust ei ole tunda, tuleb mootor välja vahetada. Korrake kontaktide kombinatsioon 1 ja 3 ning 2 ja 3. Kontakti nr 4 (roheline juhe) selles katses ei katsetata. Kui kõik pööremiskatsed läbitakse, jätkake sammust 6.</p> <p>ETAPP 1:</p>  <p>ETAPP 2:</p>  <p>ETAPP 3:</p> 
		<p>6. Tehke välja lühikatse. Tehke katse suure 4-kontaktilise mootori ühenduspistiku juures. 4. kontakti, maandusjuhtme ja ühegi järelejäänud 3 kontakti vahel ei tohi vool liikuda. Kui mootori väljaühenduse katse ebaõnnestub, vahetage mootor välja.</p> <p>7. Ühendage mootori ühendus(ed) uuesti juhtpaneeli pesa(de)ga. Ühendage toide, pöörake toitelüliti (ON/OFF) asendisse ON (sees) ja juhtnuppu pool pööret päripäeva. Kui mootor ei lähe tööle, vahetage juhtpaneel välja.</p>

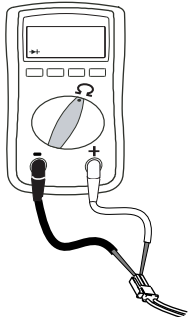
Probleem	Mida kontrollida	Kontrollimise õpetus
<p>Pihusti ei tööta üldse JA Juhtpaneeli olekutuli vilgub korduvalt 6 korda</p>	<p>Mootor on kuum või on viga mootori termoseadmes.</p>	<p>Laske pihustil jahtuda. Kui pihusti läheb jahtunuilt tööle, oli põhjuseks ülekuumenemine. Hoidke pihustit jahedamas kohas, kus on hea ventilatsioon. Kontrollige, ega mootori ventilatsiooniavad ei ole ummistunud. Kui pihusti ei lähe ikka tööle, vahetage mootor välja.</p> <p>MÄRKUS: Mootor peab katse tegemiseks jahtunud olema.</p> <ol style="list-style-type: none"> 1. Kontrollige termoseadme ühendust (kollased juhtmed) juhtpaneelil. 2. Eemaldage termoseadme ühendus juhtpaneeli pesast. Veenduge, et kontaktid oleks puhtad ja kindlalt kinni. Mõõtke termoseadme takistust. Kui näit ei ole õige, vahetage mootor välja.
		<p>Mootori termolüliti kontrollimine: Eemaldage termojuhtmed. Seadistage mõõdik oomidele. Näit peaks olema 100 000 oomi.</p>  <ol style="list-style-type: none"> 3. Ühendage termoseade uuesti juhtpaneeli pesaga. Ühendage toide, lülitage pihusti sisse ja pöörake juhtnuppu poole pöörde võrra päripäeva. Kui pihusti ei lähe tööle, vahetage juhtpaneel välja.
<p>Põhilised elektriprobleemid</p>	<p>Mootori juhtmed on kindlalt kinnitatud ja õigesti ühendatud</p>	<p>Asendage lahtised klemmid; ühendage juhtmetega. Veenduge, et klemmid oleksid kindlalt ühendatud. Puhastage trükkplaadi klemmid. Ühendage juhtmed kindlalt tagasi.</p>
	<p>Kontrollige mootori ankrü kommutaatorit, et leida põlenud kohad, õõnsused ja liigne karedus.</p>	<p>Eemaldage mootor ja laske kommutaator võimaluse korral töökojas tasandada.</p>

Elektriline osa jätkub ...

Pihusti ei tööta

(Vaadake samme järgmiselt lehelt)

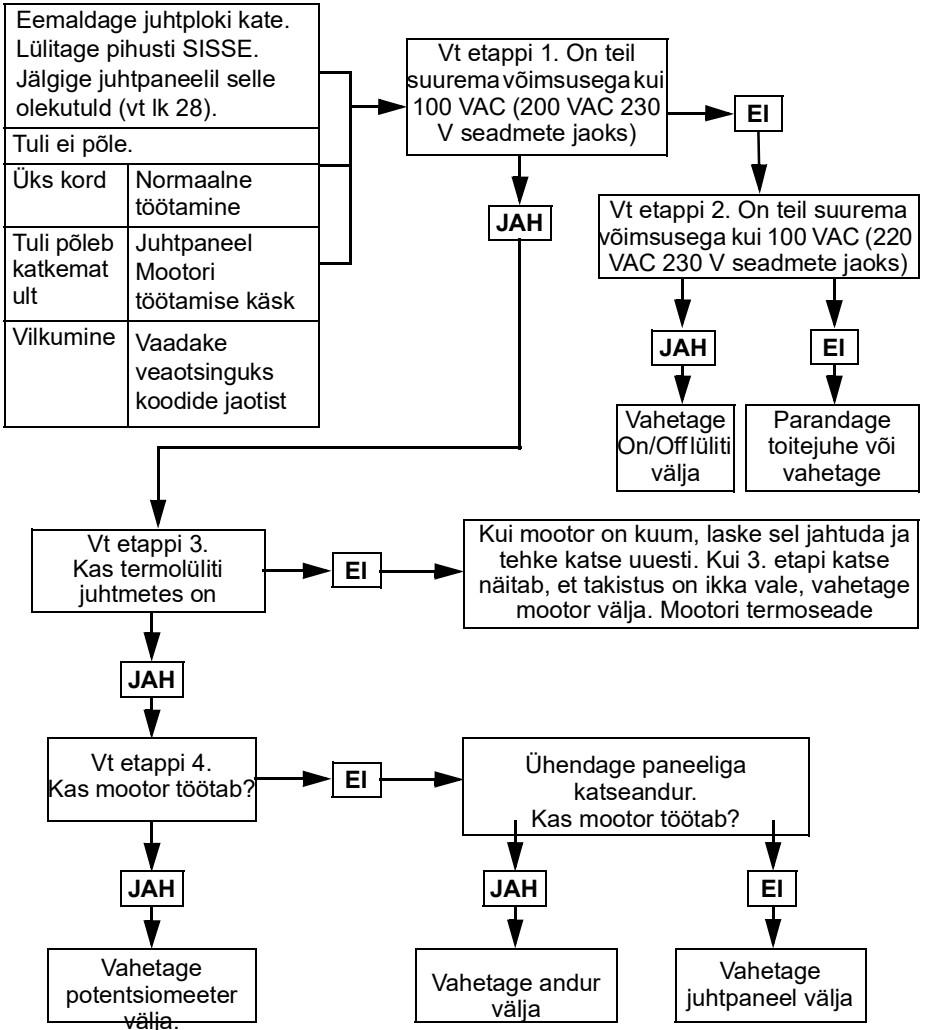

ti24726a

Etapp 1.:

Ühendage toitejuhe voluvõrku ja lülitage seade sisse (ON). Ühendage sondid juhtpaneeliga. Seadistage mõõdik vahelduvvoolu voltidele.

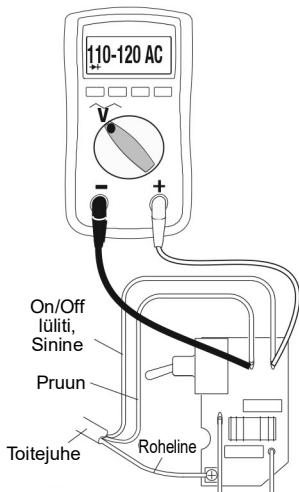

Etapp 2.:

Ühendage toitejuhe voluvõrku ja lülitage seade sisse (ON). Ühendage sondid juhtpaneeliga. Seadistage mõõdik vahelduvvoolu voltidele.

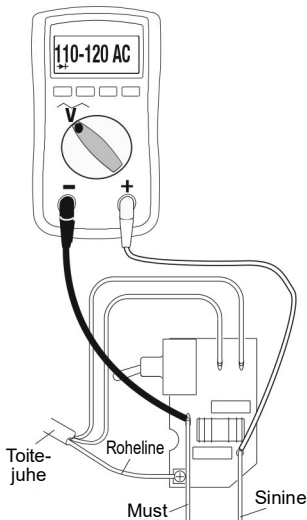

Etapp 3.:

Kontrollige mootori termolüliti. Eemaldage kollased juhtmed. Näit peaks olema 100 000 oomi.

MÄRKUS: Mootor peab näidu lugemise ajal jahtunud olema.

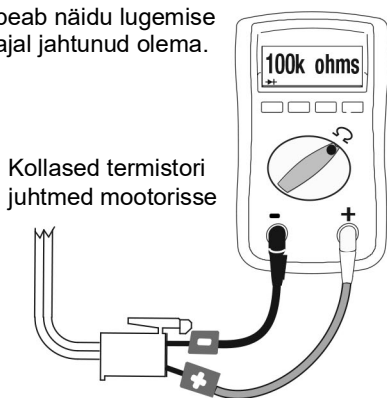

Etapp 4.:

Eemaldage potentsiomeeter. Ühendage toitejuhe voluvõrku ja lülitage seade sisse (ON).

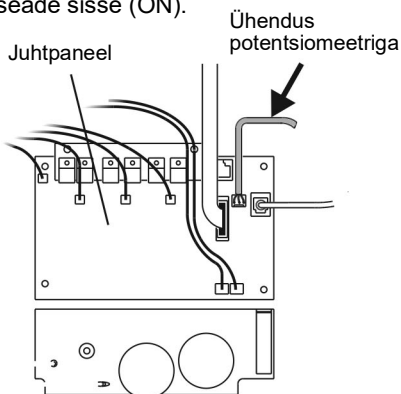

ti24084a

Elektriline osa jätkub ...

Pihusti ei lülitu välja

1. Tehke toimingud jaotises **Rõhu alandamise protseduur**, lk 12 Jätke täiteventiil avatuks (alla) ja pöörake toitelüliti (ON/OFF) asendisse **OFF** (väljas).
2. Eemaldage juhtploki kate, et vajaduse korral saaks vaadata juhtpaneeli olekutuld.



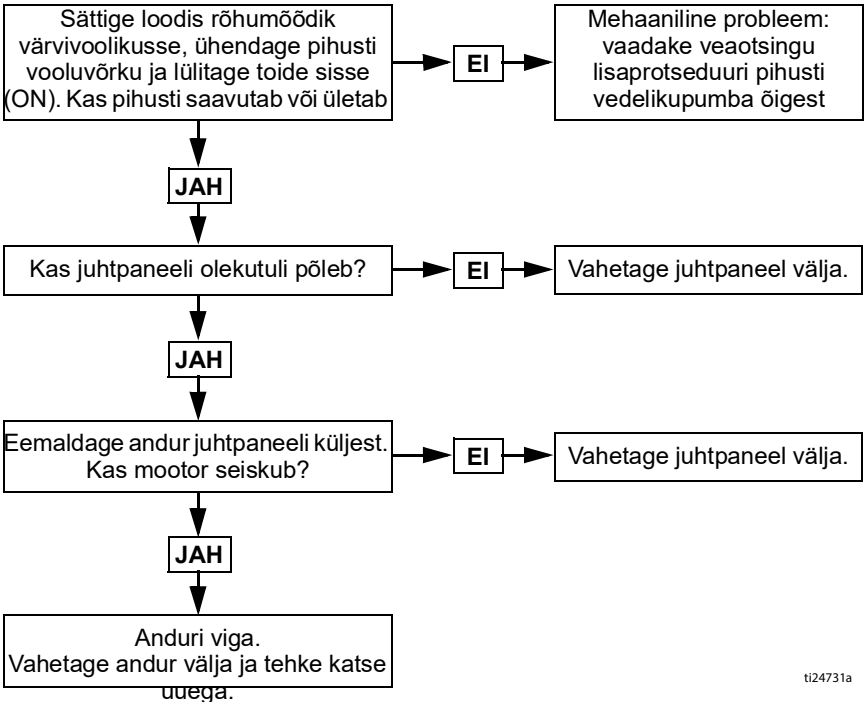

Veaotsingu protseduur



tl24731a

490/495/395EU alusel pihustid

490/495/395EU alusel pihustid

Viide	Pöördemoment
	15,8–18,1 N•m (140–160 in-lb)
	2,6–3,0 N•m (23–27 in-lb)
	Hammer Tight
	33,9–40,7 N•m (20–30 ft-lb)

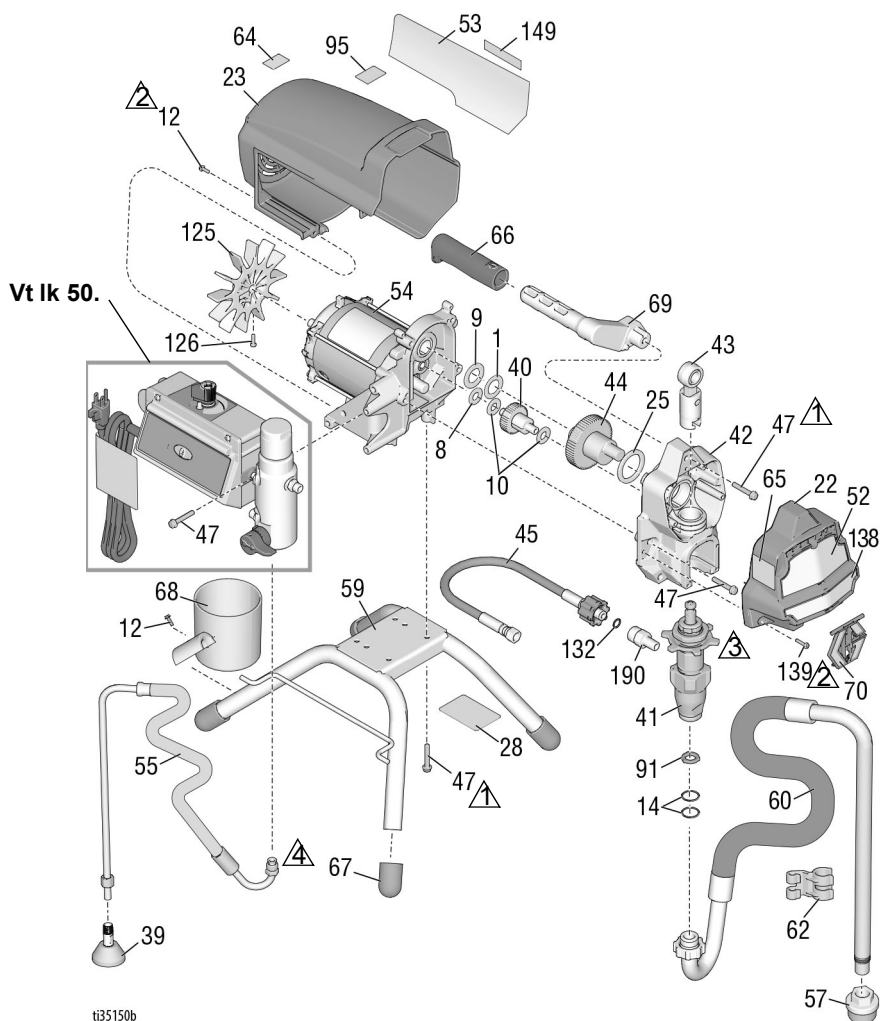

t35150b

490/495/395EU alusel pihustite osade loend

Viide	Osa	Kirjeldus	Kogus	Viide	Osa	Kirjeldus	Kogus
1	107434	LAAGER, tugi	1	55	246381	VOOLIK, äravool; alus, sh 39, 62	1
8	116073	SEIB, surve	1	57	276897	SÕEL, 7/8–14 unf	1
9	116074	SEIB, surve	1	59	19Y413	KOMPLEKT, raam, alusele paigaldatav, sh 67	1
10	116079	LAAGER, tugi	2	60	246386	KOMPLEKT, vaakumvoolik, sh 14, 57, 62	1
12	117501	KRUVI, masinale, kuuskantseibpea	9	61	Vt lk 48	PÜSTOL, pihusti (pole näidatud)	1
14	117559	O-RÕNGAS	2	62	276888	KLAMBER, äravoolutoru	1
22	17C541	KATE, ees, värvitud	1	63▲	Vt lk 48	SILT, hoiatus	1
23	287900	KAITSEKATE, mootor, värvitudsisaldab 12	1	64▲	16G596	SILT, hoiatus (Euroopa)	1
25	180131	LAAGER, tugi	1	65▲	Vt lk 48	SILT, hoiatus	1
28		SILT, ID, läbipaistev	2	66	116139	KÄEPIDE	1
33	238049	VEDELIK, TSL (pole näidatud)	1	67	15G857	KORK, jalg	4
34▲	Vt lk 48	KAART, meditsiiniline hoiatus (ei ole näidatud)	1	68	15G838	HOIDIK, imitoru/tühjendustoru	1
39	241920	DEFLEKTOR, keermestatud	1	69	287072	KÄEPIDE, pihusti, sh 47, 66	1
40	249194	HAMMASRATAS, reduktor	1	70	17C483	KATE, pumba varras	1
41		PUMP, kolb, PC	1	91	115099	SEIB, voolik	1
	17C487	Põhja-Ameerika		95	15Y118	SILT, valmistatud USA-s	1
	17C488	Aasia / Austraalia ja Uus-Meremaa / Jaapan/Taiwan / Korea		125	287898	KOMPLEKT, ventilaator, sh 126	1
	17C489	Euroopa		126	115477	KRUVI, masinale, Torx	1
42	24W817	KORPUS, ajam, PC, sh 10, 47	1	132	16H137	O-RÕNGAS, FX-90	1
43	24W640	VARRAS, ühendus, PC	1	139	127914	KRUVI, masinale, pesa, kuuskant	3
44	24X020	KOMPLEKT, parandus, nukkvõll, sh 25	1	149		SILT, kodukeskus	1
45	24W830	KOMPLEKT, voolik, kõrgsurve, PC, sh 132	1		17P924	490, 495	
46	Vt lk 48	VOOLIK, kõrgsurve, 6,35 mm × 15,24 m (pole näidatud)	1		17P925	395EU	
47	117493	KRUVI, masinale, kuuskantseibpea	13	190	17C231	KINNITUS, pump, 1/4 NPT	1
52	Vt lk 48	SILT, ees, ülemine/alumine	1				
53	Vt lk 48	SILT, küljel	1				
54		MOOTOR, sh 1, 8, 9, 10, 125, 126	1				
	287805	490/495/395EU					
						206994 VEDELIK, TSL, 237 ml (pole näidatud)	1

▲ Varuhoiatussildid, lipikud ja kaardid on saadaval tasuta.

490/495/595 Lo-Boy pihustid

490/495/595 Lo-Boy pihustid

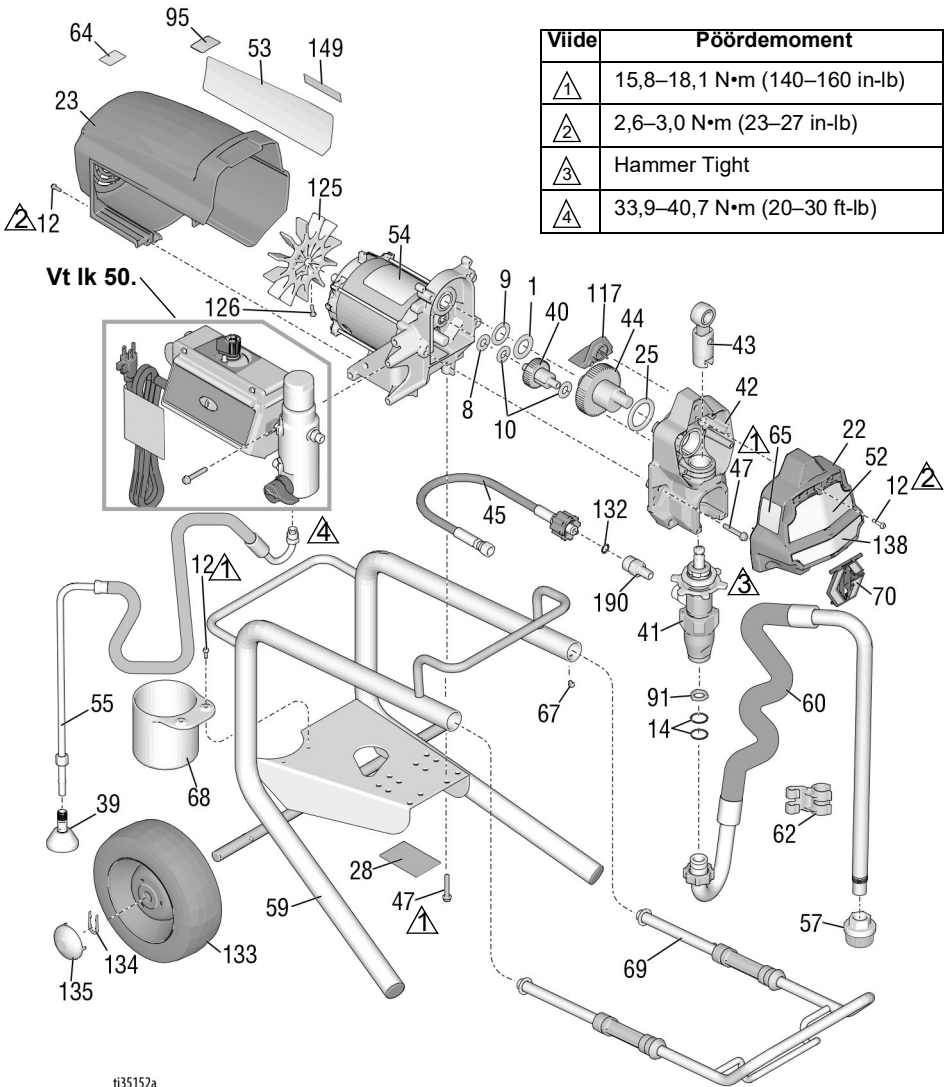

490/495/595 Lo-Boy pihustid Osade loend

Viide	Osa	Kirjeldus	Kogus	Viide	Osa	Kirjeldus	Kogus
1	107434	LAAGER, tugi	1	55	246381	VOOLIK, äravool; alus, sh 39, 62	1
8	116073	SEIB, surve	1	57	276897	SÕEL, 7/8–14 unf	1
9	116074	SEIB, surve	1	59	246250	RAAM, käru, madal	1
10	116079	LAAGER, tugi	2	60	246386	KOMPLEKT, vaakumvoolik, sh 14, 57, 62	1
12	117501	KRUVI, masinale, kuuskantseibpea	10	61	Vt lk 45	PÜSTOL, pihusti (pole näidatud)	1
14	117559	O-RÕNGAS	2	62	276888	KLAMBER, äravoolutoru	1
22	17C541	KATE, ees, värvitud	1	63▲	Vt lk 48	SILT, hoiatus	1
23	287900	KAITSEKATE, mootor, värvitudsisaldab 12	1	64▲	16G596	SILT, hoiatus (Euroopa)	1
25	180131	LAAGER, tugi	1	65▲	Vt lk 48	SILT, hoiatus	1
28		SILT, ID, läbipaistev	2	67	109032	KRUVI, masinale hd, madallaipea	4
34▲	Vt lk 48	KAART, meditsiiniline hoiatus (ei ole näidatud)	1	68	15B870	HOIDIK, imitoru/tühjendustoru	1
39	241920	DEFLEKTOR, keermestatud	1	69	287488	KÄEPIDE, koost, madal käru	1
40	249194	HAMMASRATAS, reduktor	1	70	17C483	KATE, pump, varras	1
41		PUMP, kolb, PC	1	91	115099	SEIB, voolik	1
	17C487	Põhja-Ameerika		95	15Y118	SILT, valmistatud USA-s	1
	17C488	Aasia / Austraalia ja Uus-Meremaa / Jaapan/Taiwan / Korea		117	15G447	KORK, kilp, värvitud	1
42	24W817	KORPUS, ajam, PC, sh 10, 47	1	125	287898	KOMPLEKT, ventilaator, sh 126	1
43	24W640	VARRAS, ühendus, PC	1	126	115477	KRUVI, masinale hd, Torx	1
44		KOMPLEKT, parandus, nukkvõll, sh 25	1	132	16H137	O-RÕNGAS, FX-90	1
	24X020	Mudelid 490/495		133	195766	RATAS, poolpneumaatiline	2
	24X021	Mudel 595		134	15B999	KLAMBER, kinnitus	2
45	24W830	KOMPLEKT, voolik, kõrgsurve, PC, sh 132	1	135	104811	KORK, jaotur	2
46	Vt lk 48	VOOLIK, kõrgsurve, 6,35 mm × 15,24 m (pole näidatud)	1	149	17P924	SILT, kodukeskus	1
47	117493	KRUVI, masinale, kuuskantseibpea	12	190	17C231	KINNITUS, pump, 1/4 NPT	1
52▲	Vt lk 48	SILT, ees, ülemine/alumine	1	206994	VEDELIK, TSL, 237 ml (pole näidatud)		1
53▲	Vt lk 48	SILT, küljel	1	▲ Varuhoiatussildid, lipikud ja kaardid on saadaval tasuta.			
54		MOOTOR, sh 1, 8, 9, 10, 125, 126	1				
	287805	Mudelid 490/495					
	287807	Mudel 595					

650 Lo-Boy pihusti

650 Lo-Boy pihusti

Viide	Pöördemoment
	15,8–18,1 N•m (140–160 in-lb)
	3,4–4,0 N•m (30–35 in-lb)
	Hammer Tight
	33,9–40,7 N•m (20–30 ft-lb)

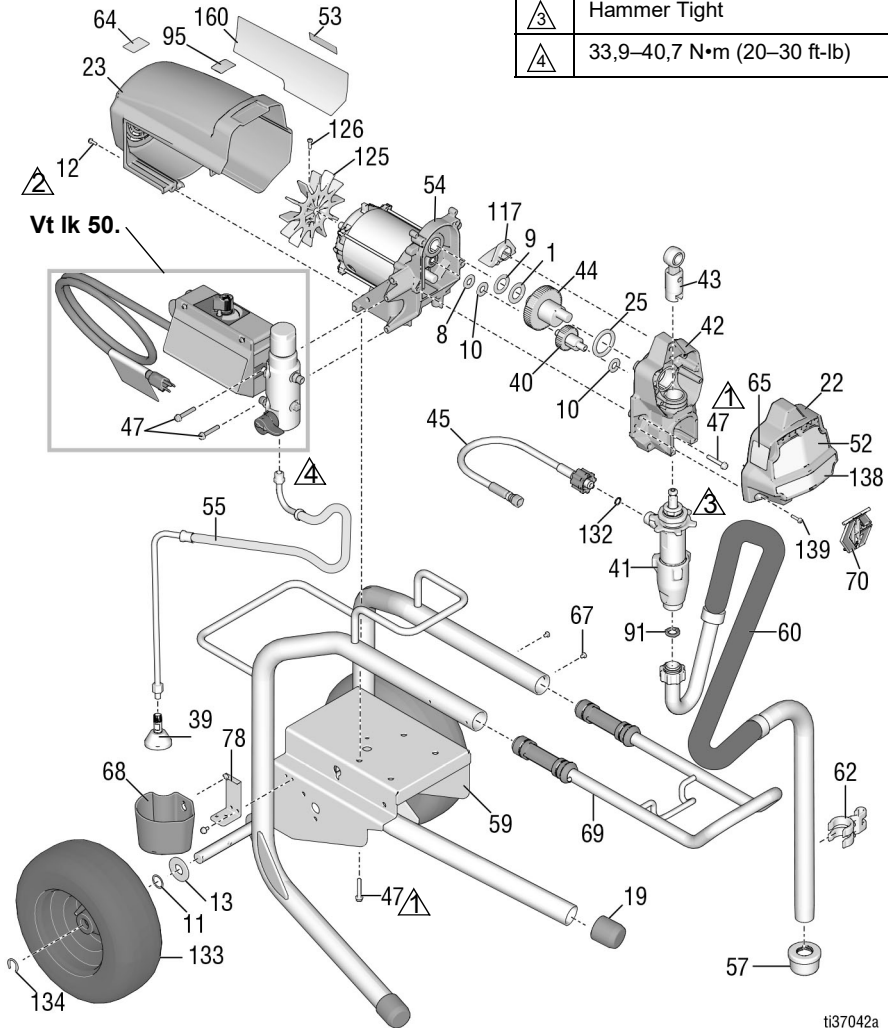

ti37042a

650 Lo-Boy pihustid Osade loend

Viide	Osa	Kirjeldus	Kogus	Viide	Osa	Kirjeldus	Kogus
1	107434	LAAGER, tugi	1	59	24Y424	RAAM, käru, madal	1
8	116073	SEIB, surve	1	60	248216	KOMPLEKT, vaakumvoolik	1
9	116074	SEIB, surve	1	61	Vt lk 48	PÜSTOL, pihusti (pole näidatud)	1
10	116079	LAAGER, tugi	2	62	15D000	KLAMBER, äravoolutoru	1
11	116038	SEIB, lainevedru	2	63▲	Vt lk 48	SILT, hoiatus	1
12	117501	KRUVI, masinale, kuuskantseibpea	8	64▲	16G596	SILT, hoiatus (Euroopa)	1
13	156306	SEIB, lame	2	65▲	Vt lk 48	SILT, hoiatus	1
19	15C871	KORK, jalg	2	67	109032	KRUVI, löiketööd.	4
22	17C541	KATE, ees, värvitud	1	68	276975	KORK, äravool	1
23	287900	KAITSEKATE, mootor, värvitudsisaldab 12	1	69	24A249	KÄEPIDE, koost, madal käru	1
25	180131	LAAGER, tugi	1	70	17C483	KATE, pump, varras	1
34▲	Vt lk 48	KAART, meditsiiniline hoiatus (ei ole näidatud)	1	78	15F952	KRONSTEIN, äravoolukork	1
39	241920	DEFLEKTOR, keermestatud	1	91	115099	SEIB, voolik	1
40	249194	HAMMASRATAS, reduktor	1	95	15Y118	SILT, valmistatud USAs	1
41	19Y298	PUMP, kolb, PC	1	117	15G447	KORK, kilp, värvitud	1
42	24W817	KORPUS, ajam, PC, sh 10, 47	1	125	287898	KOMPLEKT, ventilaator, sh 126	1
43	24W640	VARRAS, ühendus, PC	1	126	115477	KRUVI, masinale, Torx	1
44	300001	KOMPLEKT, parandus, nukkvõll, sh 1, 9, 25	1	132	16H137	O-RÕNGAS, FX-90	1
45	24W830	VOOLIK, ühendatud, 1/4 tolli, sisaldab 132	1	133	119420	RATAS, poolpneumaatiline	2
47	117493	KRUVI, masinale, kuuskantseibpea	12	134	15E891	KLAMBER, kinnitus	2
52▲	Vt lk 48	SILT, eesmine	1	139	127914	KRUVI, masinale, pesa, kuuskant	3
53▲	Vt lk 48	SILT, küljel	1	160	17P924	SILT, kodukeskus	1
54	287807	MOOTOR, sh 1, 8, 9, 10, 125, 126	1	206994	VEDELIK, TSL, 237 ml (pole näidatud)		1
55	248217	VOOLIK, äravool; alus, sh 39	1	▲ Varuhoiatussildid, lipikud ja kaardid on saadaval tasuta.			
57	112604	FILTER	1				

490/495/595/395EU Hi-Boy pihustid

490/495/595/395EU Hi-Boy pihustid

Viide	Pöördemoment
	15,8–18,1 N•m (140–160 in-lb)
	3,4–4,0 N•m (30–35 in-lb)
	2,6–3,0 N•m (23–27 in-lb)
	Hammer Tight
	33,9–40,7 N•m (25–30 ft-lb)

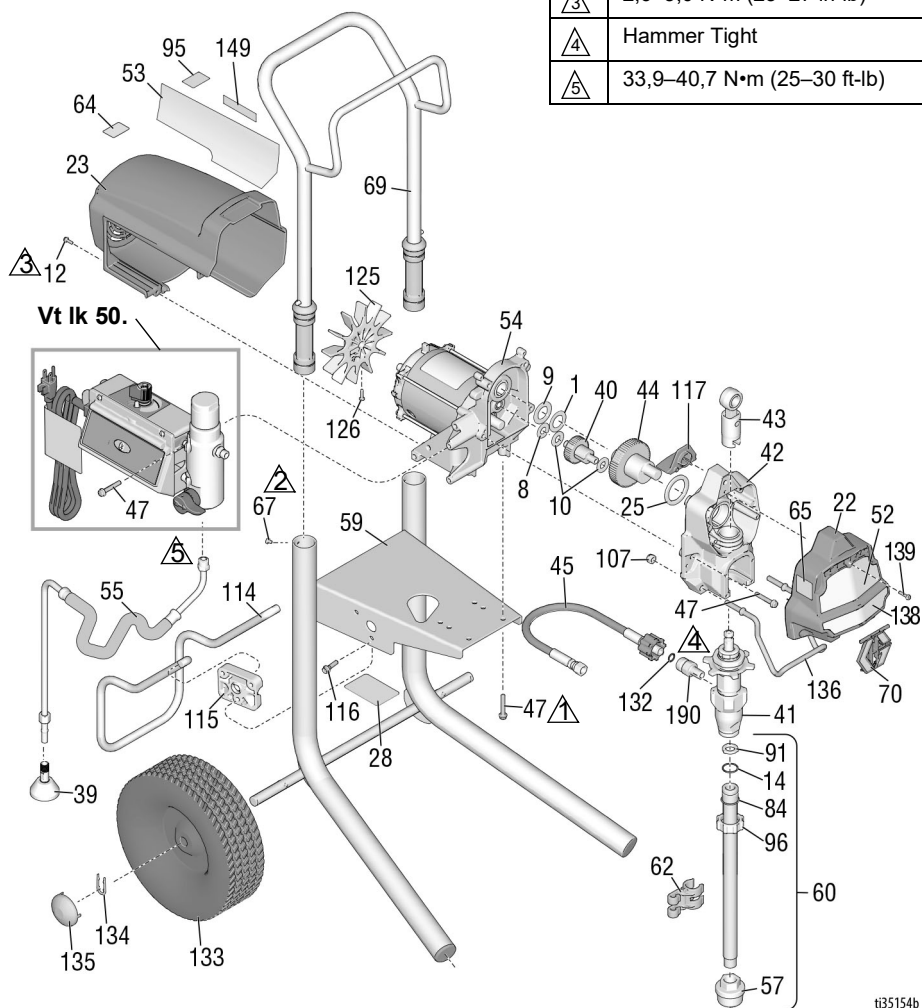

t35154b

490/495/595/395EU Hi-Boy pihustid

490/495/595/395EU Hi-Boy pihustid Osade loend

Viide	Osa	Kirjeldus	Kogus	Viide	Osa	Kirjeldus	Kogus
1	107434	LAAGER, tugi	1	61	Vt lk 48	PÜSTOL, pihusti (pole näidatud)	1
8	116073	SEIB, surve	1	62	276888	KLAMBER, äravoolutoru	1
9	116074	SEIB, surve	1	63▲	Vt lk 48	SILT, hoiatus	1
10	116079	LAAGER, tugi	2	64▲	16G596	SILT, hoiatus (Euroopa)	1
12	117501	KRUUVI, masinale, kuuskantseibpea	8	65▲	Vt lk 48	SILT, hoiatus	1
14	103413	RÖNGASTIHEND	1	67	109032	KRUUVI, masinale, madallaipea	4
22	17C541	KATE, ees, värvitud	1	69	287489	KÄEPIDE, koost, kõrge käru	1
23	287900	KAITSEKATE, mootor, värvitud <i>sisaldab 12</i>	1	70	17C483	KATE, pumba varras	1
25	180131	LAAGER, tugi	1	84	15B652	SEIB, imemine	1
28		SILT, ID, läbipaistev	1	91	115099	SEIB, voolik	1
33	238049	VEDELIK, TSL (pole näidatud)	1	95	15Y118	SILT, valmistatud USA-s	1
34▲	Vt lk 48	KAART, meditsiiniline hoiatus (ei ole näidatud)	1	96	15E813	MUTTER, kontra	1
39	241920	DEFLEKTOR, keermestatud	1	107	111040	MUTTER, lukk, vahetükk, Nylock, 5/16	2
40	249194	HAMMASRATAS, reductor	1	114	15D281	RIPUTI, alus (teatud mudelitel)	1
41		PUMP, kolb, PC	1	115	15C982	NUKK, käru (teatud mudelitel)	2
	17C487	Põhja-Ameerika		116	114531	KRUUVI, masinale, kuuskant (teatud mudelitel)	4
	17C488	Aasia / Austraalia ja Uus-Meremaa / Jaapan/Taiwan / Korea		117	15G447	KORK, kilp, värvitud	1
42	17C489	Euroopa		122	118852	KRUUVI, keermeprofiilimisega (teatud mudelitel, pole näidatud)	3
	24W817	KORPUS, ajam, PC, sh 10, 47	1	123	287253	KOMPLEKT, tööriistakast sh 122 (teatud mudelitel, pole näidatud)	1
43	24W640	VARRAS, ühendus, PC	1	125	287898	KOMPLEKT, ventilaator, sh 126	1
44		KOMPLEKT, parandus, nukkvõll, sh25	1	126	115477	KRUUVI, masinale, Torx	1
	24X020	Mudelid 395EU/490/495		132	16H137	O-RÖNGAS, FX-90	1
	24X021	Mudel 595		133	106062	RATAS, poolpneumaatiline	2
45	24W830	KOMPLEKT, voolik, kõrgsurve, PC, sh 132	1	134	15B999	KLAMBER, kinnitus	2
46	Vt lk 48	VOOLIK, kõrgsurve, 6,35 mm × 15,24 m (pole näidatud)	1	135	104811	KORK, jaotur	2
47	117493	KRUUVI, masinale, kuuskantseibpea	12	136	17C990	RIPUTI, anum, keermestatud	1
52▲	Vt lk 48	SILT, ees, ülemine/alumine	1	139	127914	KRUUVI, masinale, pesa, kuuskant	3
53▲	Vt lk 48	SILT, küljel	1	149		SILT, kodukeskus	1
54		MOOTOR, sh 1, 8, 9, 10, 125, 126	1		17P924	490/495/595	
	287805	490/495/395EU			17P925	395EU	
	287807	595					
55	287952	VOOLIK, äravool, sh 39	1	206994	VEDELIK, TSL, 237 ml (pole näidatud)		1
57	276897	SÕEL, 7/8–14 UNF	1				
59	17C485	RAAM, käru, kõrg.	1				
60	17C992	KOMPLEKT, stingeri toru, sh 14, 57, 84, 91, 96	1				

▲ Varuhoiatussildid, lipikud ja kaardid on saadaval tasuta.

650 Hi-Boy pihusti

650 Hi-Boy pihusti

Viide	Pöördemoment
	15,8–18,1 N•m (140–160 in-lb)
	3,4–4,0 N•m (30–35 in-lb)
	2,6–230 N•m (23–27 in-lb)
	Hammer Tight
	33,9–40,7 N•m (25–30 ft-lb)

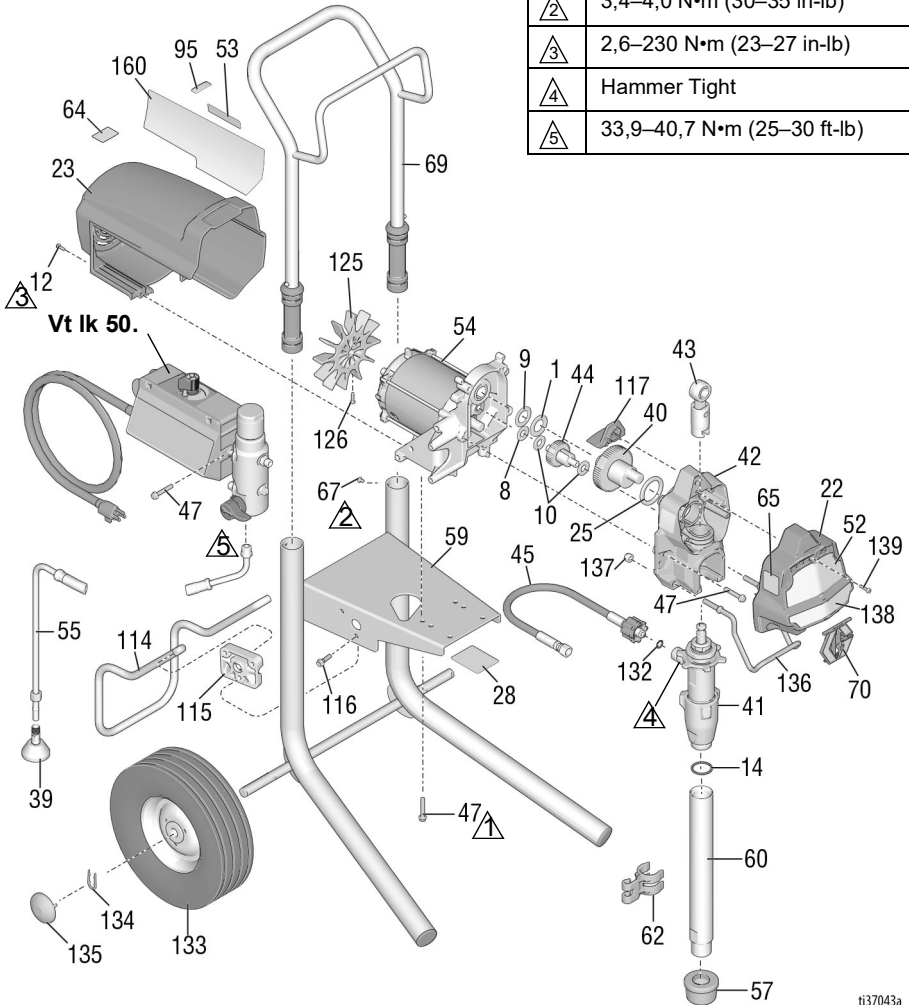

ti37043a

650 Hi-Boy pihustiteosade loend

Viide	Osa	Kirjeldus	Kogus	Viide	Osa	Kirjeldus	Kogus
1	107434	LAAGER, tugi	1	59	17C485	RAAM, käru, kõrg.	1
8	116073	SEIB, surve	1	60	19Y309	KOMPLEKT, stingeri toru, sh 14	1
9	116074	SEIB, surve	1	61	Vt lk 48	PÜSTOL, pihusti (pole näidatud)	1
10	116079	LAAGER, tugi	2	62	15D000	KLAMBER, äravoolutoru	1
12	117501	KRUVI, masinale, kuuskantseibpea	8	63▲	Vt lk 48	SILT, hoiatus	1
14	118494	TIHEND, rõngastihend	1	64▲	16G596	SILT, hoiatus (Euroopa)	1
22	17C541	KATE, ees, värvitud	1	65▲	Vt lk 48	SILT, hoiatus	1
23	287900	KAITSEKATE, mootor, värvitudsisaldab 12	1	67	109032	KRUVI, madallaipea	4
25	180131	LAAGER, tugi	1	69	287489	KÄEPIDE, koost, kõrge käru	1
28		SILT, ID, läbipaistev	2	70	17C483	KATE, pumba varras	1
33	238049	VEDELIK, TSL (pole näidatud)	1	95	15Y118	SILT, valmistatud USA-s	1
34▲	Vt lk 48	KAART, meditsiiniline hoiatus (ei ole näidatud)	1	114	15D281	RIPUTI, alus	1
39	241920	DEFLEKTOR, keermestatud	1	115	15C982	NUKK, käru	2
40	249194	HAMMASRATAS, reduktor	1	116	114531	KRUVI, masinale, kuuskant	4
41	19Y298	PUMP, kolb, PC	1	117	15G447	KORK, kilp, värvitud	1
42	24W817	KORPUS, ajam, PC, sh 10, 47	1	125	287898	KOMPLEKT, ventilaator, sh 126	1
43	24W640	VARRAS, ühendus, PC	1	126	115477	KRUVI, masinale, Torx	1
44	300001	KOMPLEKT, parandus, nukkvõll, sh 1, 9, 25	1	132	16H137	O-RÕNGAS, FX-90	1
45	24W830	KOMPLEKT, voolik, kõrgsurve, PC, sh 132	1	133	106062	RATAS, poolpneumaatiline	2
46	Vt lk 48	VOOLIK, kõrgsurve, 6,35 mm × 15,24 m (pole näidatud)	1	134	15B999	KLAMBER, kinnitus	2
47	117493	KRUVI, masinale, kuuskantseibpea	12	135	104811	KORK, jaotur	2
52▲	Vt lk 48	SILT, ees, ülemine/alumine	1	136	17C990	RIPUTI, anum, keermestatud	1
53▲	Vt lk 48	SILT, küljel	1	137	111040	MUTTER, lukk, vahetükk, Nylock, 5/16	2
54	287807	MOOTOR, sh 1, 8, 9, 10, 125, 126	1	139	127914	KRUVI, masinale, pesa, kuuskant	3
55	287952	VOOLIK, äravool, sh 39	1	160	17P924	SILT, kodukeskus	1
57	189920	FILTER	1	206994	VEDELIK, TSL, 237 ml (pole näidatud)		1

▲ Varuhoiatussildid, lipikud ja kaardid on saadaval tasuta.

Tarvikud ja märgistus

Tarvikud ja märgistus

Pihusti mudel	Viide 34 Kaart, meditsiini-line hoiatus	Viide 46 Voolik, 1/4 tolli x 50 jalga	Viide 52 Silt, Esiküljel, Ülemine, Alumine	Viide 53 Silt, külmine	Viide 61 Püstol, Pihustamine	Viide 63 Silt, hoiatus	Viide 65 Silt, hoiatus
826243 826244 826245	222385 #	826079	17E947/17E945	17E948	826252	15H085 #	195793 &
826246 826247 826248	222385 #	826079	17E947/17E949	17E951	826252	15H085 #	195793 &
826249 826250	222385 #	826079	17E947/17E952	17E954	826252	15H085 #	195793 &
826258 826259	222385 #	826079	17E947/19Y232	19Y231	826252	15H085 #	195793 &
19Y128 19Y129	222385 #	240794	17E944/19Y232	19Y233	17Y042	15H085 #	195793 &
19Y359 19Y361	222385 #	240794	17E944/19Y232	19Y233	17Y043	pole saadaval	pole saadaval
19Y360 19Y362	222385 #	240794	17E944/19Y232	19Y233	17Y043	pole saadaval	pole saadaval
19Y424	17A134 ♦	240794	17E944/19Y232	19Y233	17Y044	15H087 ♦	195792 @
17E852 17E853 17E854	222385 #	240794	17E944/17E945	17E946	17Y042	15H085 #	195793 &
17E855 17E856 17E857	222385 #	240794	17E944/17E949	17E950	17Y042	15H085 #	195793 &
17E858 17E859	222385 #	240794	17E944/17E952	17E953	17Y042	15H085 #	195793 &
17E864 17E865	222385 #	240794	17E967/17E969	17E970	17Y043		
17E871 17E872 17E873 17E874 17E875 17E870	222385 #	240794	17E967/17E949	17E971	17Y043	pole saadaval	pole saadaval
17E876 17E877 17E878	222385 #	240794	17E967/17E952	17E972	17Y043	pole saadaval	pole saadaval
17E887	17A134 ♦	240794	17E944/17E945	17E946	17Y044	15H087 ♦	195792 @
17E889 17E891 17E892	17A134 ♦	240794	17E944/17E949	17E950	17Y044	15H087 ♦	195792 @
17E896 17E897	17A134 ♦	240794	17E944/17E952	17E953	17Y044	15H087 ♦	195792 @
26C970	17A134 ♦ 26A997 ★	240794	17E944/19Y232	17E946	17Y044	15H087 ♦ 26A971 ★	195792 @ 26A793 ★
26C974	17A134 ♦ 26A997 ★	240794	17E944/17E949	17E950	17Y044	15H087 ♦ 26A971 ★	195792 @ 26A793 ★
26C77 26C76	17A134 ♦ 26A997 ★	240794	17E944/17E952	17E953	17Y044	15H087 ♦ 26A971 ★	195792 @ 26A793 ★
26C979 17Y424	17A134 ♦ 26A997 ★	240794	17E944/19Y232	19Y233	17Y044	15H087 ♦ 26A971 ★	195792 @ 26A793 ★

Tarvikud ja märgistus

Pihusti mudel	Viide 34 Kaart, meditsiini-line hoiatus	Viide 46 Voolik, 1/4 tolli x 50 jalga	Viide 52 Silt, Esiküljel, Ülemine, Alumine	Viide 53 Silt, külgmine	Viide 61 Püstol, Pihustamine	Viide 63 Silt, hoiatus	Viide 65 Silt, hoiatus
26C971	26A998*	240794	17E944/19Y232	17E946	17Y044	15H086*	195792@
26C975	26A998*	240794	17E944/17E949	17E950	17Y044	15H086*	195792@
26C978	26A998*	240794	17E944/17E592	17E953	17Y044	15H086*	195792@
26C980	26A998*	240794	17E944/19Y232	19Y233	17Y044	15H086*	195792@
288526 – komplekt, lisa, lehter							
# – inglise, hispaania, prantsuse				@ – Aasia ja Vaikse ookeani			
❖ – inglise, hiina, korea				✓ – Euroopa			
& – Põhja-Ameerika				* – Inglise, hiina, jaapani keeles			
★ - Inglise, indoneesia, hindi							
▲ Varuhoiatussildid, lipikud ja kaardid on saadaval tasuta.							

Juhtplokk

Viide	Pöördemoment
1	15,8–18,1 N•m (140–160 in-lb)
2	2,3–2,8 N•m (20–25 in-lb)
3	50,2–58,3 N•m (37–43 ft-lb)
4	14,7–16,9 N•m (130–150 in-lb)

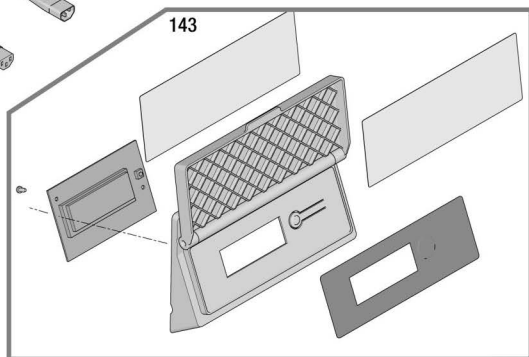
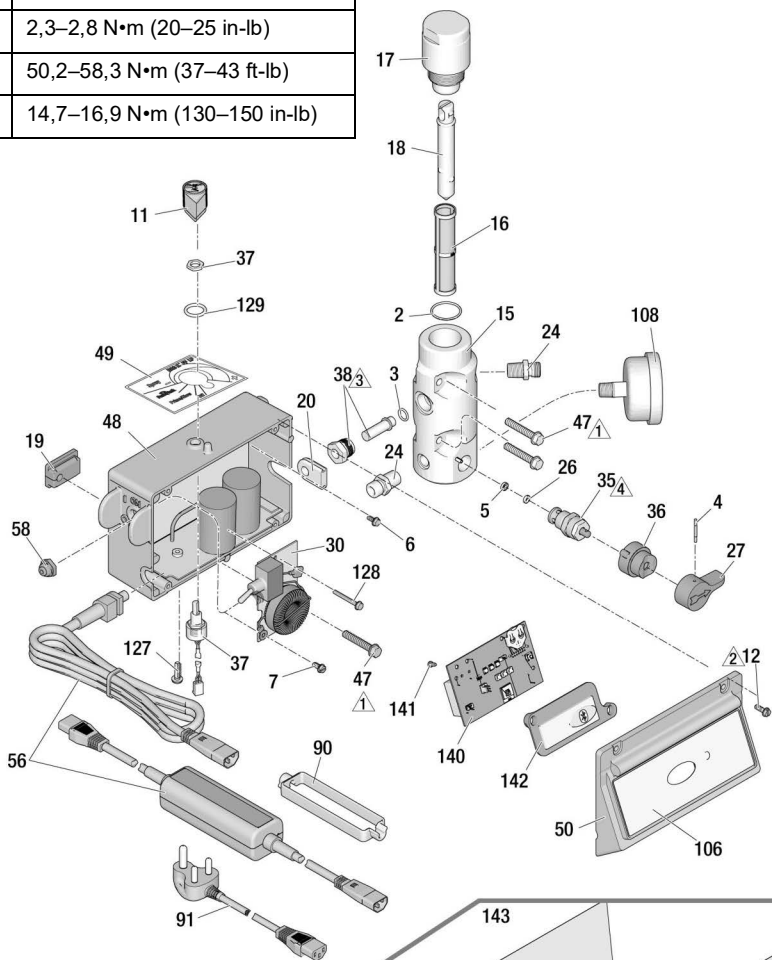

637220c

Juhtploki osade nimekiri

Viide	Osa	Kirjeldus	Kogus	Viide	Osa	Kirjeldus	Kogus
2	117828	RÖNGASTIHEND	1	❖	19Y382	Ekraan, 230 V, mudelid 650	
3	111457	TIHEND, rõngastihend	1	❖	24W896	Ekraan, 110 V, UK, mudelid 490/495/595/650	
4	111600	TIHVT, soonega	1	49	17P731	SILT, rõhk, reguleerimine, kiirloputusega	1
5	277364	TIHEND, pesa, klapp	1	50		KATE, juht	1
6	120405	KRUUVI, masinale, Philips, madallaiepa	5		17Y568	BlueLink	
7	123850	KRUUVI, pesa, kuuskantpea	1	56		JUHE, toide	1
11	116167	NUPP, potentsiomeeter	1		253367	USA, 490/495 mudelid	
12		KRUUVI, masinale, kuuskantseibpea	4		253371	USA, 595/650 mudelid	
	117501	1/2 tolli, 120 V mudelid, USA/Jaapan, (650 mudelid)			253378	Jaapan	
	17Z216	1–1/2 tolli, 110 V Suurbritannia ja 230 V mudelid			253373	Mitmekiuline, Aasia / Austraalia ja Uus-Meremaa	
15		KOLLEKTOR, vedelik	1		253369	Kesk- ja Ida-Euroopa 7/7	
	15G455	Ühe väljundpordiga mudelid		58	253370	Mitmekiuline, Euroopa	
	15T811	Kahe väljundpordiga mudelid		90	195428	JALUS, pöör	1
16		FILTER, vedelik	1		195551	KINNITUS, kork, adapter	
	246425	30 võrk				Mitmekiulise juhtmega mudelid	2
	246384	60 sõel, originaal				Kesk- ja Ida-Euroopa 7/7 mudelid	1
	246382	100 sõel		91		JUHTMEKOMPLEKT, adapter	1
	246383	200 sõel			253368	Suurbritannia	
17	287902	KOMPLEKT, parandus, filtrikork <i>sh 18</i>	1		242001	Euroopa	
18	15B071	VAHETÜKK, filter	1		242005	Austraalia	
19	15G562	PUKS, juhtplokk	1		287121	Itaalia/Taani/Šveits	
20	15B120	KAITSERÖNGAS, andur	1	92	17N232	India	
24	162453	NIPPEL, (1/4 npsm × 1/4 npt)	2	106	244285	ADAPTER, Jaapan	1
26	15E022	PESA, ventiil	1			SILT, BlueLink	1
27	187625	KÄEPIDE, ventiil, väljavool	1	108	17E921	Mudelid 490/495/595	
30		PANEEL, filter	1	108	115523	NÄIDIK, rõhk, vedelik, (teatud mudelitel)	1
	287911	120 V, GFI, USA/Jaapan		127	120165	KRUUVI, masinale, Philips, madallaiepa	1
	287912	110 V, Suurbritannia				KRUUVI, masinale, kuuskantseibpea	1
	287913	230V		128	120406	KRUUVI, masinale, kuuskantseibpea	1
35	239914	KLAPP, äravool, <i>sh 5, 26</i>	1	129	158674	O-RÖNGAS, tihend	1
36	224807	ALUS, klapp	1	140	‡	PANEEL, juhtimine, BlueLink (ainult mudelid 490/495/595)	1
37	17D888	POTENTSIOMEETER, reguleeritav, rõhk mutrist	1	141	115522	KRUUVI, masinale, madallaiepa	2
38	243222	ANDUR, rõhuregulaator, <i>sh 3</i>	1	142	17Y405	LÄÄTS, BlueLink (ainult mudelid 490/495/595)	1
47	117493	KRUUVI, masinale, kuuskantseibpea	4	143		KOMPLEKT, Ekraan, nutijuhtimine	1
48		PLOKK, juhtpaneel	1		24W892	Kodumaine	
‡	17Z260	Bluetooth, 120 V, 490/495 mudelid, USA/Jaapan			287904	Rahvusvaheline	
‡	17Z261	Bluetooth, 120 V, 595 mudelid, USA/Jaapan				KOMPLEKT, ProGuard+, ainult 230 V mudelid (puudub jooniselt)	1
‡	17Z262	Bluetooth, 230 V, mudelid 490/495/595			24W090	Kesk- ja Ida-Euroopa 7/7	
‡	17Z263	Bluetooth, 110 V, UK, mudelid 490/495/595			24W755	Mitmekiuline, IEC-320	
❖	24W893	Ekraan, 120 V, mudelid 490/495, USA/Jaapan					
❖	24W894	Ekraan, 120 V, mudelid 595, USA/Jaapan					
❖	24W895	Ekraan, 230 V, mudelid 490/495/595					
❖	19Y365	Ekraan, 120 V, mudelid 650					

* - Kasutage CR2032 patareid

‡ - Juhtpaneelid (48 & 140) on paaris, kui eraldada, siis mõned BlueLinki funktsioonid ei tööta. Sh aku, 6, 7, 11, 19, 30, 37, 49, 50, 58, 106, 127, 128, 129, 140, 141, 142.

❖- Sh 6, 7, 11, 19, 30, 37, 49, 58, 127, 128, 129.

Aku asendamine

Aku asendamine

(ainult BlueLinki seadmed)

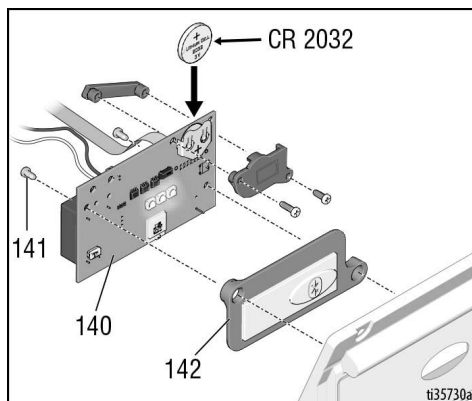

Elektriskeemid

100 JP-TW/120 V

Mudelid 395EU, 490, 495, 595

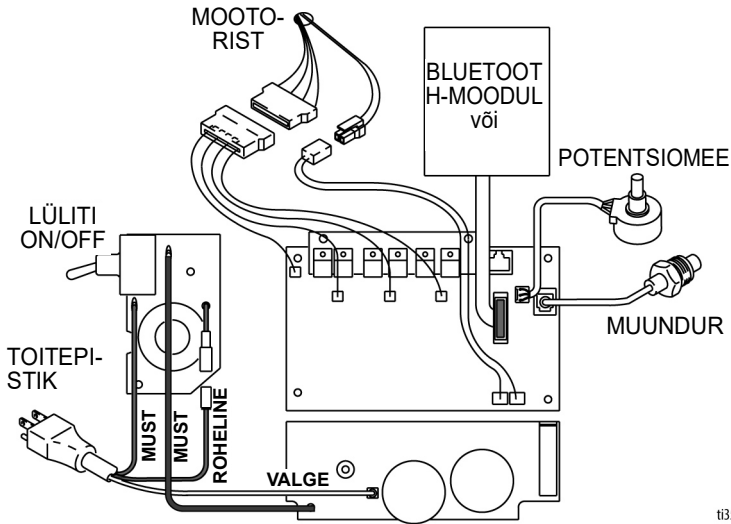

ti35307a

110 UK/230 V

Mudelid 490, 495, 595

TEADE

Filtripaneeli induktorimähisest eralduv kuumus võib rikkuda sellega kokkupuutuvate juhtmete isolatsiooni. Lahtised juhtmed võivad põhjustada lühiühendusi ja osade kahjustumist. Ühendage ja siduge lahtised juhtmed kimpudesse, nii et need ei puutuks kokku filtripaneeli induktori mähisega.

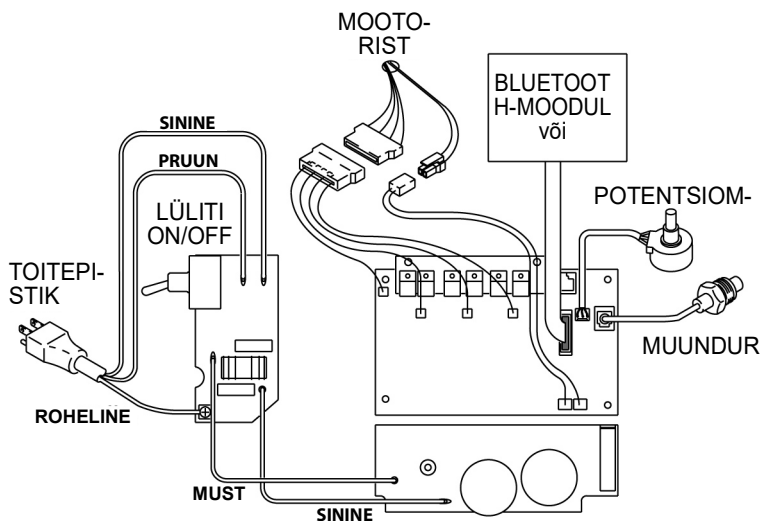

ti35308a

100 JP-TW/120V

Mudel 650

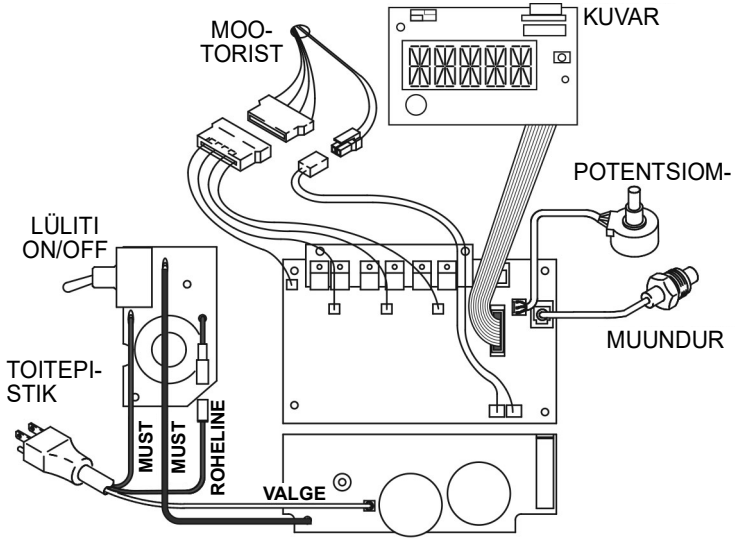

1137221a

110 UK/230V

Mudel 650

TEADE

Filtripaneeli induktormähisest eralduv kuumus võib rikkuda sellega kokkupuutuvate juhtmete isolatsiooni. Lahtised juhtmed võivad põhjustada lühiühendusi ja osade kahjustumist. Ühendage ja siduge lahtised juhtmed kimpudesse, nii et need ei puutuks kokku filtripaneeli induktori mähisega.

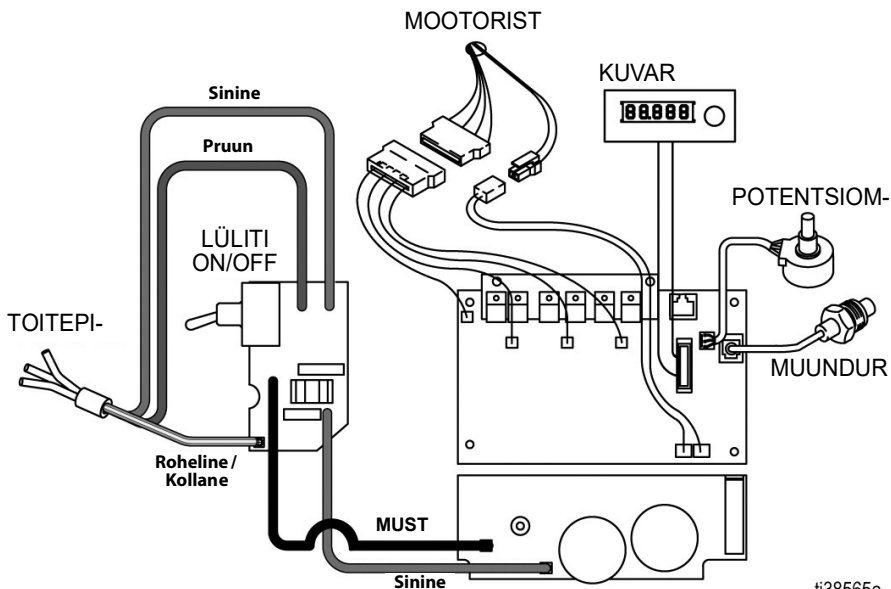

Tehnilised andmed

490/495/595/650/395EU		
	USA	Meetermöödustik
Pihusti		
Vedeliku maksimaalne töö rõhk	3300 psi	228 bar, 22,8 MPa
Maksimaalne jõudlus		
395EU/490	0,54 gallonit minutis	2,0 liitrit minutis
495	0,60 gallonit minutis	2,3 liitrit minutis
595	0,70 gallonit minutis	2,6 liitrit minutis
650	0,80 gallonit minutis	3,0 liitrit minutis
Otsaku max suurus		
395EU/490	0,023	0,023
495	0,025	0,025
595	0,027	0,027
650	Üks püstol	
	0,029	0,029
	Kaks püstolit	
	0,019	0,019
Vedeliku väljapääsuava	1/4 tolli	1/4 tolli
Tsüklid		
395EU/490/495	720 galloni kohta	190 liitri kohta
595	620 galloni kohta	164 liitri kohta
650	570 galloni kohta	150 liitri kohta
Generaatori min võimsus		
395EU/490	3500 W	
495	3750 W	
595/650	4000 W	
Nõuded voolule		
395EU/490 1Ø, 50/60 Hz	110–120 V, 12 A / 220–240 V, 7 A	
495 1Ø, 50/60 Hz	110–120 V, 15 A / 220–240 V, 9 A	
595/650 1Ø, 50/60 Hz	110–120 V, 15 A / 220–240 V, 9 A	
Mõõtmed		
Kõrgus		
Alus	18,5 tolli	47,0 cm
Lo-Boy (490/495/395EU/595)	22,5 tolli	57,2 cm
Lo-Boy (650)	27,5 tolli	70 cm
Hi-Boy	28,25 tolli (käepide all) 38,25 tolli (käepide üles)	71.8 cm (käepide all) 97.2 cm (käepide üles)
Pikkus		
Alus	16 tolli	40,6 cm
Lo-Boy (490/495/395EU/595)	26,5 tolli	67,3 cm
Lo-Boy (650)	37 tolli	94 cm
Hi-Boy	23,25 tolli	59,1 cm

Tehnilised andmed

490/495/595/650/395EU		
	USA	Meetermõõdustik
Laius		
Alus	14 tolli	35,6 cm
Lo-Boy (490/495/395EU/595)	20 tolli	50,6 cm
Lo-Boy (650)	22,5 tolli	57 cm
Hi-Boy	20,5 tolli	52,1 cm
Kaal		
Alus		
395EU	45,1 naela	20,5 kg
490/495	34 naela	15 kg
Lo-Boy		
395EU	63 naela	29 kg
490/495	59,1 naela	26,8 kg
595	70 naela	31,8 kg
650	77 naela	34,9 kg
Hi-Boy		
395EU	66 naela	30 kg
490/495	66,1 naela	30 kg
595	73 naela	33 kg
650	75 naela	34 kg
Müra** (dBa) 4,8 baari, 0,48 MPa (70 psi) juures		
Helirõhk	90 dBa	
Helitugevus	100 dBa	
Ehitusmaterjalid		
Niiskuvad materjalid kõigil mudelitel	Tsingitud ja nikeldatud süsinikteras, nailon, roostevaba teras, PTFE, atsetaal, nahk, UHMWPE, alumiinium, volframkarbiid, polüetüleen, fluorelastomeer, uretaan	
Märkused		
* Käivitusrõhk ja töömaht võivad tsükli kaupa erineda olenevalt imemistingimustest, tühjenduspeast, õhurõhust ja vedeliku tüübist.		
** Helirõhk mõõdetuna 1 meetri (3 jala) kaugusel seadmetest.		
Helitugevust on mõõdetud ISO-3744 standardi alusel.		
Kõik kaubamärgid või registreeritud kaubamärgid kuuluvad nende vastavatele omanikele.		

Ühilduvus

Raadiosageduste kinnitused

Saatja sagedus (kõik mudelid): 2,4GHz

Saatja võimsus (kõik mudelid): +8dBm

MÄRKUS: FCC/IC märkus (kõik mudelid)

Sisaldab FCC ID: QOQBGM13P

Sisaldab IC: 5123A-BGM13P

Lisatud seade vastab FCC reeglite 15. osale ja Industry Kanada litsentsivaba RSS standarditele. (1) see seade ei põhjusta kahjulikke mõjusid ja (2) see seade peab võtma vastu kõik mõjud, sh ka mõjud, mille tulemusena võib sooritada soovimatuid operatsioone.

Seadme juures omavoliliste, tootjaga kooskõlastamata muudatuste tegemine võib tühistada kasutaja õigused seadme kasutamiseks.

See seade ei taga kaitset kahjulike häirete eest ja ei saa põhjustada häireid nõuetekohaselt kinnitatud süsteemides.

Sellel seadmel on plaat BGM13P22A koos homologeerimiskoodiga ANATEL 01330-19-03402.

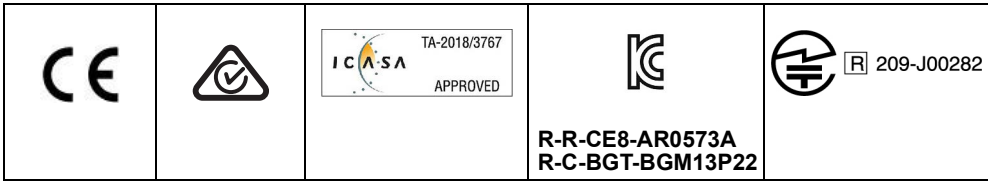

CALIFORNIA OSARIIGI SEADUS NR 65



HOIATUS: Selle toote puhul võite kokku puutuda kemikaalidega, mis põhjustavad California osariigile teadaolevalt vähki, sünnidefekte või muid viljakushäireid. Lisateavet vaadake leheküljelt www.P65Warnings.ca.gov.

Graco standardgarantii

Graco garanteerib algsele ostjale, et kogu selles dokumendis kirjeldatud Graco toodetud seadmestik, mis kannab Graco nime, ei sisalda müümise päeval materjali- ega tootmisvigu. Jättes kõrvale Graco avaldatud spetsiaalse, pikendatud või piiratud garantii, parandab või asendab Graco kaheteistkümne kuu jooksul alates müügipäevast seadmestiku mis tahes osa, mille Graco tunnistab vigaseks. See garantii kehtib ainult siis, kui seadmestik on paigaldatud, hooldatud ja seda on kasutatud Graco kirjalike soovitusete kohaselt.

See garantii ei hõlma ning Graco ei vastuta üldise kulumise ja purunemise või mis tahes tõrke, kahjustuse või kulumise eest, mille on põhjustanud vale paigaldus, väärkasutus, abrasiioon, korrosioon, ebapiisav või vale hooldus, hooletus, õnnetus, oskamatu käsitsemine või muude kui Graco toodetud osade kasutamine. Samuti ei vastuta Graco tõrke, kahjustuse ega kulumise eest, mille on põhjustanud Graco seadmete mitteühilduvus konstruktsiooni, tarvikute, seadmete või materjalidega, mida ei ole tarninud Graco, või mille on põhjustanud konstruktsiooni, tarvikute, seadmete või materjalide, mida Graco ei ole tarninud, vale ehitus, tootmine, paigaldamine, kasutamine või hooldamine.

Selle garantii tingimuseks on väidetavalt defektse seadme tagastamine Graco volitatud edasimüüjale väidetava defekti kontrollimiseks. Kui väidetav defekt on tõendatud, parandab Graco tasuta kõik rikkis osad või vahetab need välja. Seade tagastatakse algsele ostjale, kui transpordi eest on ette tasutud. Kui seadme ülevaatamisel ei avastata ühtki materjali- ega tootmisvigat, remonditakse seade mõõduka tasu eest, mis võib sisaldada osade, töö ja transpordiga seotud kulusid.

SEE ON AINUGARANTII JA ASENDAB MIS TAHES OTSESED VÕI KAUSED GARANTIID, MUU HULGAS TURUSTATAVUSE GARANTII JA KINDLAKS EESMÄRGIKS SOBIVUSE GARANTII.

Graco ainus kohustus ja ostja ainus heastamisvahend garantii mis tahes rikkumise eest on eespool sätestatu. Ostja nõustub, et ükski muu heastamisvahend (muu hulgas juhuslik või kaasnev kahju saamata jäänud tulu, ebaõnnestunud müügi, isikule vigastuse tekitamise või varakahjustuse või mis tahes muu juhusliku või kaasneva kahju eest) ei ole kohaldatav. Kõik hagid garantii rikkumise korral tuleb esitada kahe (2) aasta jooksul alates müügiuupäevast.

GRACO EI ANNA GARANTIID NING ÜTLEB OTSESELT LAHTI MIS TAHES GARANTIIST MÜÜDAVUSE JA TEATAVAKS OTSTARBEKS SOBIVUSE KOHTA LISAVARUSTUSE, SEADMETE, MATERJALIDE VÕI KOMPONENTIDE KORRAL, MIDA GRACO MÜÜB, KUID EI TOODA. Esemetele, mida Graco on müünud, kuid mida ta ei ole tootnud (nt elektrimootorid, lülitid, voolik jne), kehtib nende tootja garantii (kui see on olemas). Graco annab ostjale põhjendatud abi mis tahes nõude esitamisel kõnealuste garantiide rikkumise kohta.

Graco ei vastuta ühelgi juhul kaudse, juhusliku, spetsiaalse või kaasneva kahju eest, mis tuleneb Graco sel viisil tarnitud seadmestikust või selle juurde müüdnud mis tahes toodete või teiste kaupade varustusest, jõudlusest või kasutusviisist kas lepingu rikkumise, garantii rikkumise, Graco hooletuse tõttu või mõnel muul põhjusel.

Graco teave

Graco toodete kohta värskema teabe saamiseks külastage veebilehte www.graco.com.

Patendiinfo leiate aadressilt www.graco.com/patents.

TELLIMUSE ESITAMISEKS võtke ühendust Graco edasimüüjaga või helistage lähima edasimüüja leidmiseks numbril 1 800 690 2894.



*Kogu selles dokumendis sisalduv sõnaline ja pildiline teave vastab avaldamise ajal uusimale tooteteabele.
Gracol on õigus seda ükskõik mis ajal etteteatamiseta muuta.*

Algupärase kasutusjuhendi tõlge. This manual contains Estonian. MM 3A6491

Graco peakontor: Minneapolis

Rahvusvahelised kontorid: Belgium, China, Japan, Korea

GRACO INC. JA TÛTARETTEVÕTTED • P.O. BOX 1441 • MINNEAPOLIS MN 55440-1441 • USA

**Autoriõigus 2018, Graco Inc. Kõik Graco tootmiskohad on registreeritud
sertifikaadiga ISO 9001.**

www.graco.com

Version P, Septembril 2021