

Flexible chauffé Reactor[®] 3 3B0018J

FR

À utiliser avec les doseurs Reactor 3. Pour un usage professionnel uniquement. Système non homologué pour une utilisation en atmosphère explosive ou dans des zones (classées) dangereuses.

*Pression maximale de service pneumatique de 130 psi
(0,9 MPa, 9 bar)*

*Voir page 3 pour obtenir des informations sur le modèle, y compris les homologations. Voir les **Spécifications techniques** page 25 pour la pression de service maximale du fluide et la température maximale de fonctionnement du flexible.*



Consignes de sécurité importantes

Lire tous les avertissements et toutes les instructions de ce manuel et du manuel de votre Reactor 3 avant d'utiliser cet équipement. Conserver ces instructions.

Table des matières

Manuels afférents	2
Aperçu	2
Références de faisceau de flexibles	3
Flexibles souples	3
Flexible principal du Reactor 3	3
Kits de capteur de température du fluide	3
Avertissements	4
Informations importantes concernant les isocyanates (ISO)	7
Conditions concernant les isocyanates	7
Inflammation spontanée du produit	8
Séparer les composants A et B	8
Sensibilité des isocyanates à l'humidité	8
Résines de mousse avec agents gonflants 245 fa	8
Changement de produits	8
Identification des composants	9
Installation	10
Mise à la terre	10
Raccordement des flexibles sur le doseur	11
Raccordement des sections du faisceau de flexibles	12
Raccordement du flexible souple sur le pistolet ou le collecteur du pistolet	13
Rechercher d'éventuelles fuites au niveau des flexibles	13
Protection	14
Fonctionnement	15
Modes de commande du flexible	16
Procédure de décompression	16
Maintenance	17
Remplacement d'un flexible A ou B individuel	17
Maintenance préventive	17
Recyclage et mise au rebut	17
Fin de vie du produit	17
Pièces	18
Flexible chauffé à l'intérieur (25P437)	18
Liste des pièces du flexible chauffé à l'intérieur	19
Flexible chauffé à l'extérieur	20
Liste des pièces du flexible chauffé à l'extérieur	21
Flexible souple (25P775)	22
Accessoires	24
Spécifications techniques	25
Proposition 65 de Californie	25
Garantie standard de Graco	26

Manuels afférents

Manuel en anglais	Description
3A8500	Manuel de fonctionnement des systèmes de dosage Reactor 3
3A8559	Manuel du Kit de capteur de température du fluide
3A8605	Manuel du kit des connecteurs électriques

Aperçu

Le flexible chauffé maintient le produit à la bonne température pendant la pulvérisation. Les flexibles à fluide sont repérés par un ruban adhésif rouge pour le côté ISO/durcisseur/petit volume (côté A) et par un ruban bleu pour le côté RES/résine/grand volume (côté B). Les flexibles mesurent 50 pi. et 100 pi. de long. Le flexible souple mesure 20 pi. de long ou moins.

Références de faisceau de flexibles

Flexibles souples

Référence	Longueur pi. (m)	Diamètre intérieur po. (mm)	Type de chaleur	Longueur chauffée pi. (m)	Couvercle de l'enveloppe	Raccords de flexible		Homologations	
						« A » entrée/ sortie	« B » entrée/ sortie		
2 000 psi (13,8 MPa, 138 bar)									
25P775	10 (3,04)	1/4 (6,35)	Externe	8 (2,4)	Xtreme-Wrap™	-5 JIC	-6 JIC	 <p>E115803 Conforme à UL 499 CSA-C22 N° 88</p>	
25P776	20 (6,09)	1/4 (6,35)	Externe	18 (5,4)	Xtreme-Wrap™	-5 JIC	-6 JIC		
19D576	20 (6,09)	1/4 (6,35)	Externe	19,5 (5,94)	Xtreme-Wrap™	-5 JIC	-6 JIC		
3 500 psi (24,1 MPa, 241 bar)									
25P777	10 (3,04)	1/4 (6,35)	Externe	9,5 (2,89)	Xtreme-Wrap™	-5 JIC	-6 JIC		
25P778	20 (6,09)	1/4 (6,35)	Externe	19,5 (5,94)	Xtreme-Wrap™	-5 JIC	-6 JIC		

Flexible principal du Reactor 3







Référence	Longueur m (ft)	Diamètre intérieur po. (mm)	Type de chaleur	Câble de capteur de température	Couvercle de l'enveloppe	Raccords de flexible		Homologations	
						« A » entrée/ sortie	« B » entrée/ sortie		
2 000 psi (13,8 MPa, 138 bar)									
25P434	50 (15,2)	3/8 (9,53)	Interne		Xtreme-Wrap™	-5 JIC	-6 JIC	 <p>E115803 Conforme à UL 499 CSA-C22 N° 88</p>	
25P435	100 (30,48)	3/8 (9,53)	Interne		Xtreme-Wrap™	-5 JIC	-6 JIC		
25P437	50 (15,2)	3/8 (9,53)	Interne	✓	Xtreme-Wrap™	-5 JIC	-6 JIC		
25P438	100 (30,48)	3/8 (9,53)	Interne	✓	Xtreme-Wrap™	-5 JIC	-6 JIC		
96B101	50 (15,2)	3/8 (9,53)	Externe		Mailles tressées	-5 JIC	-6 JIC		
96B125	50 (15,2)	3/8 (9,53)	Externe	✓	Mailles tressées	-5 JIC	-6 JIC		
18H275	50 (15,2)	3/8 (9,53)	Externe		Xtreme-Wrap™	-5 JIC	-6 JIC		
3 500 psi (24,1 MPa, 241 bar)									
25P534	50 (15,2)	3/8 (9,53)	Interne		Xtreme-Wrap™	-5 JIC	-6 JIC		
25P535	100 (30,48)	3/8 (9,53)	Interne		Xtreme-Wrap™	-5 JIC	-6 JIC		
25P537	50 (15,2)	3/8 (9,53)	Interne	✓	Xtreme-Wrap™	-5 JIC	-6 JIC		
25P538	100 (30,48)	3/8 (9,53)	Interne	✓	Xtreme-Wrap™	-5 JIC	-6 JIC		
96B111	50 (15,2)	3/8 (9,53)	Externe		Mailles tressées	-5 JIC	-6 JIC		
96B145	50 (15,2)	3/8 (9,53)	Externe	✓	Mailles tressées	-5 JIC	-6 JIC		

Kits de capteur de température du fluide

Référence	Côté « A »			Côté « B »		
	Entrée	Sortie	Sonde de FTS	Entrée	Sortie	Sonde de FTS
18E175	-5 JIC	-5 JIC	X	-6 JIC	-6 JIC	X

Avertissements

Les avertissements suivants concernent la configuration, l'utilisation, la mise à la terre, la maintenance et la réparation de cet équipement. Le point d'exclamation est un avertissement général tandis que les symboles de danger font référence aux risques associés à une procédure particulière. Lorsque ces symboles apparaissent dans le texte du présent manuel ou sur des étiquettes d'avertissement, se reporter à ces avertissements. Les symboles de danger et avertissements liés au produit qui ne sont pas mentionnés dans cette section pourront, le cas échéant, apparaître dans le texte du présent manuel.

 AVERTISSEMENT	
  	<p>RISQUES D'INJECTION CUTANÉE</p> <p>Le fluide sous haute pression provenant de fuites dans un flexible ou de pièces brisées peut transpercer la peau. Une telle blessure par injection peut ressembler à une simple coupure, mais il s'agit en fait d'une blessure grave qui peut même nécessiter une amputation.</p> <p>Consulter immédiatement un médecin pour une intervention chirurgicale.</p> <ul style="list-style-type: none"> • Vérifier le flexible avant chaque utilisation pour s'assurer de l'absence de coupures, renflements, pliures ou tout autre dommage. • Remplacer immédiatement un flexible endommagé. • Remplacer régulièrement les flexibles de façon proactive en fonction des conditions de fonctionnement. • Serrer tous les branchements de fluide avant de faire fonctionner l'équipement. • Se tenir à distance des fuites. • Ne pas arrêter ou dévier les fuites avec la main, le corps, un gant ou un chiffon. • Ne jamais dépasser les valeurs maximales de température et de pression du flexible. • Utiliser uniquement des produits chimiques compatibles avec les différents matériaux des flexibles. Consulter les Spécifications techniques de ce manuel. Lire les fiches de données de sécurité (FDS) et les consignes du fabricant de fluides et de solvants. • Suivre la Procédure de décompression lors de l'arrêt de la pulvérisation/distribution et avant le nettoyage, la vérification ou l'entretien de l'équipement.
	<p>RISQUES LIÉS AUX FUMÉES OU VAPEURS TOXIQUES</p> <p>Les fluides ou vapeurs toxiques peuvent provoquer de graves blessures, voire la mort, en cas de projection dans les yeux ou sur la peau, d'inhalation ou d'ingestion.</p> <ul style="list-style-type: none"> • Lire les fiches de données de sécurité (FDS), notamment les instructions de manipulation, pour connaître les risques propres aux fluides utilisés, y compris les conséquences d'une exposition de longue durée. • Lors des opérations de pulvérisation, d'entretien de l'équipement ou lors des interventions dans la zone de travail, toujours bien aérer la zone de travail et porter des équipements de protection individuelle adaptés. Voir les avertissements du chapitre Équipement de protection individuelle du présent manuel. • Stocker les fluides dangereux dans des récipients homologués et les éliminer conformément à la réglementation en vigueur.
	<p>ÉQUIPEMENT DE PROTECTION INDIVIDUELLE</p> <p>Porter systématiquement un équipement de protection individuelle approprié et couvrir toutes les parties du corps lors des opérations de pulvérisation ou d'entretien sur l'équipement ou en cas d'intervention dans la zone de travail. L'équipement de protection permet de prévenir les blessures graves, notamment l'exposition prolongée ; l'inhalation de fumées, brouillards ou vapeurs toxiques ; les réactions allergiques ; les brûlures ; les lésions oculaires et les pertes d'audition. Cet équipement de protection comprend ce qui suit, sans s'y limiter :</p> <ul style="list-style-type: none"> • un masque respiratoire correctement ajusté, pouvant inclure un respirateur à adduction d'air, des gants imperméables aux produits chimiques et des vêtements et chaussures de protection conformément aux recommandations du fabricant du fluide, ainsi qu'aux réglementations locales ; • des lunettes de protection et une protection auditive.

AVERTISSEMENT



RISQUES DE BRÛLURE

Les surfaces de l'équipement et le fluide chauffé peuvent devenir brûlants durant l'utilisation. Pour éviter des brûlures graves :

- ne pas toucher le fluide ni l'équipement lorsqu'ils sont brûlants.



RISQUE D'INCENDIE ET D'EXPLOSION

Des vapeurs inflammables (telles que les vapeurs de solvant et de peinture) sur la **zone de travail** peuvent s'enflammer ou exploser. La circulation de peinture ou de solvant dans l'équipement peut provoquer des étincelles électrostatiques. Afin d'éviter un incendie ou une explosion :



- Utiliser l'équipement uniquement dans des locaux bien aérés.
- Éliminer toutes les sources potentielles d'incendie; telles que les veilleuses, cigarettes, lampes de poche et bâches en plastique (risque d'étincelles d'électricité statique).
- Mettre à la terre tous les équipements de la zone de travail. Voir les instructions de **Mise à la terre**.



- Ne jamais pulvériser ni rincer du solvant sous haute pression.
- La zone de travail doit toujours être propre et exempte de débris, notamment de solvants, de chiffons et d'essence.



- En présence de vapeurs inflammables, ne pas brancher ni débrancher les cordons d'alimentation et ne pas allumer ni éteindre la lumière.
- Utiliser uniquement des flexibles mis à la terre.
- Lors de la pulvérisation dans un seau, bien tenir le pistolet contre la paroi du seau mis à la terre. Ne pas utiliser de garnitures de seau, sauf si celles-ci sont antistatiques ou conductrices.
- **Arrêter immédiatement l'équipement** en cas d'étincelles électrostatiques ou de décharge électrique. Ne pas utiliser l'équipement tant que le problème n'a pas été identifié et corrigé.
- La zone de travail doit être dotée d'un extincteur en état de marche.



RISQUES LIÉS À UNE MAUVAISE UTILISATION DE L'ÉQUIPEMENT

Toute mauvaise utilisation du matériel peut provoquer des blessures graves, voire mortelles.



- Ne pas utiliser l'appareil en cas de fatigue ou sous l'emprise de médicaments ou d'alcool.
- ne pas dépasser les valeurs maximales de pression de service ou de température spécifiées pour le composant le plus sensible du système. Voir les **Spécifications techniques** de tous les manuels des équipements.
- utiliser des fluides et des solvants compatibles avec les pièces de l'équipement en contact avec le produit. Voir les **Spécifications techniques** de tous les manuels des équipements. Lire les avertissements du fabricant de fluides et de solvants. Pour obtenir des informations détaillées sur les produits de pulvérisation utilisés, demander les fiches de données de sécurité au distributeur ou revendeur.
- Ne pas quitter la zone de travail tant que l'équipement est sous tension ou sous pression.
- Éteindre tous les équipements et suivre la **Procédure de décompression** lorsque l'équipement n'est pas utilisé.
- Vérifier l'équipement quotidiennement. Réparer ou remplacer immédiatement toutes les pièces usées ou endommagées en utilisant uniquement des pièces d'origine.
- veiller à ne pas altérer ou modifier l'équipement. Toute modification apportée à l'appareil peut invalider les autorisations des agences et entraîner des risques de sécurité.
- S'assurer que l'équipement est adapté et homologué pour l'environnement dans lequel il est utilisé.
- Utiliser l'équipement uniquement aux fins auxquelles il est destiné. Pour plus d'informations, contacter votre distributeur.
- Maintenir les flexibles et les câbles à distance des zones de circulation, des bords coupants, des pièces en mouvement et des surfaces chaudes.
- Ne pas tordre ni plier les flexibles. Ne pas les utiliser pour tirer l'équipement.
- Éloigner les enfants et les animaux de la zone de travail.
- Respecter toutes les réglementations applicables en matière de sécurité.



AVERTISSEMENT



RISQUES LIÉS AUX PIÈCES EN ALUMINIUM SOUS PRESSION

L'utilisation de fluides non compatibles avec l'aluminium peut provoquer une réaction chimique dangereuse et endommager l'équipement. Le non-respect de cet avertissement peut provoquer des blessures graves, voire mortelles, ou des dommages matériels.

- Ne pas utiliser de trichloroéthane-1,1,1, de chlorure de méthylène ou d'autres solvants à base d'hydrocarbures halogénés, ni de fluides contenant de tels solvants.
- Ne pas utiliser d'eau de Javel.
- De nombreux autres fluides peuvent contenir des produits chimiques susceptibles de réagir avec l'aluminium. Vérifier la compatibilité des produits auprès du fournisseur du produit.



RISQUE DE DILATATION THERMIQUE

Les fluides soumis à la chaleur dans des espaces confinés, notamment les flexibles, peuvent provoquer une montée rapide de la pression en raison de la dilatation thermique. Une surpression peut provoquer la rupture de l'équipement et causer de graves blessures.

- Ouvrir une soupape pour atténuer la dilatation thermique des fluides.
- Remplacer régulièrement les flexibles de façon proactive en fonction des conditions de fonctionnement.



RISQUE DE DÉCHARGE ÉLECTRIQUE

Les flexibles doivent être mis à la terre. Une mise à la terre, une mise en place ou une utilisation incorrecte des flexibles peut provoquer une décharge électrique.

- Éteindre l'équipement et couper l'alimentation électrique avant l'installation ou l'entretien des flexibles.
- Raccorder uniquement à une source d'énergie mise à la terre.
- Tout le câblage électrique doit être effectué par un électricien qualifié et respecter l'ensemble des codes et réglementations en vigueur localement.
- Ne jamais couper ou percer le cache de protection du flexible.
- Ne pas exposer à la pluie. Entreposer à l'intérieur.



Informations importantes concernant les isocyanates (ISO)

Les isocyanates (ISO) sont des catalyseurs utilisés dans les produits à deux composants.

Conditions concernant les isocyanates

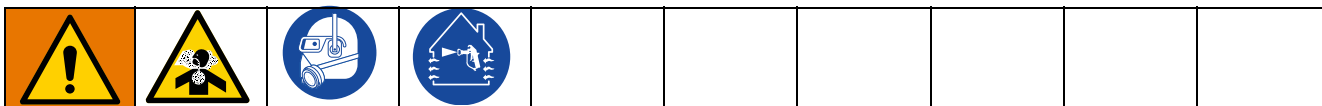

La pulvérisation et la distribution de fluides qui contiennent des isocyanates créent des vapeurs, des embruns et des particules atomisées qui peuvent être nocifs.



- Lire et comprendre les avertissements et les fiches de données de sécurité (FDS) du fabricant de fluides pour connaître les risques spécifiques et les précautions à prendre avec les isocyanates.
- L'utilisation d'isocyanates implique des procédures potentiellement dangereuses. Ne pas pulvériser avec cet équipement sans avoir reçu une formation adaptée, sans être qualifié et sans avoir lu et compris les informations fournies dans ce manuel et dans les instructions d'application et les FDS du fabricant de fluides.
- L'utilisation d'un équipement mal entretenu ou mal réglé peut se solder par un produit durci inapproprié et susceptible de provoquer un dégagement gazeux et des odeurs désagréables. L'équipement doit être soigneusement entretenu et réglé conformément aux instructions du manuel.
- Pour éviter l'inhalation de vapeurs, d'embruns et de particules atomisées d'isocyanate, toute personne se trouvant dans la zone de travail doit porter un masque respiratoire approprié. Toujours porter un masque respiratoire bien adapté, au besoin à adduction d'air. Aérer la zone de travail conformément aux instructions des FDS du fabricant de fluides.
- Éviter que des isocyanates puissent entrer en contact avec la peau. Toute personne se trouvant dans la zone de travail doit porter des gants imperméables aux produits chimiques, des vêtements et chaussures de protection, conformément aux recommandations du fabricant de fluides, ainsi qu'aux réglementations locales. Suivre toutes les recommandations du fabricant de fluides, y compris celles concernant la manipulation des vêtements contaminés. Après la pulvérisation, se laver les mains et le visage avant de manger ou de boire.
- Les risques associés à une exposition aux isocyanates existent encore après la pulvérisation. Toute personne ne portant pas un équipement de protection individuelle adapté doit rester hors de la zone de travail pendant et après l'application, et pour la durée spécifiée par le fabricant de fluides. En général, cette durée est d'au moins 24 heures.
- Avertir toute autre personne susceptible d'entrer dans la zone de travail du risque d'exposition aux isocyanates. Suivre les recommandations du fabricant de fluides et les réglementations locales. Il est recommandé d'apposer une affiche telle que celle qui suit à l'extérieur de la zone de travail :



Inflammation spontanée du produit

				
<p>Certains produits peuvent s'enflammer spontanément s'ils sont appliqués en couche trop épaisse. Veuillez lire les avertissements et la fiche technique santé-sécurité (FTSS) du fabricant de fluides.</p>				

Séparer les composants A et B

				
<p>La contamination croisée peut entraîner le durcissement du matériau dans les conduits de produit, ce qui peut provoquer des blessures graves ou endommager l'équipement. Pour éviter une contamination croisée :</p> <ul style="list-style-type: none">• ne jamais intervertir les pièces en contact avec le produit du composant A avec celles du composant B ;• Ne jamais utiliser de solvant d'un côté s'il a été contaminé par l'autre côté.				

Sensibilité des isocyanates à l'humidité

L'exposition à l'humidité entraînera le durcissement partiel des isocyanates et la formation de petits cristaux durs et abrasifs qui seront en suspension dans le fluide. Une pellicule finit par se former sur la surface et les ISO commencent à se gélifier, augmentant ainsi leur viscosité.

AVIS

Ces ISO partiellement durcis réduiront les performances et la durée de vie des pièces en contact avec le produit.

- Toujours utiliser un récipient hermétiquement fermé avec un dessiccateur dans l'évent ou une atmosphère d'azote. **Ne jamais conserver** des isocyanates dans un récipient ouvert.
- Maintenir la coupelle ou le réservoir (le cas échéant) de la pompe à isocyanates plein(e) d'un lubrifiant adapté. Le lubrifiant crée une barrière entre l'isocyanate et l'atmosphère.
- Utiliser uniquement des flexibles imperméables compatibles avec les isocyanates.
- Ne jamais utiliser de solvants de récupération, qui pourraient contenir de l'humidité. Les récipients de solvant doivent toujours être fermés lorsqu'ils ne sont pas utilisés.
- Lors du remontage, lubrifier systématiquement les pièces filetées avec un lubrifiant adapté.

REMARQUE : l'importance de la pellicule et le degré de cristallisation varient en fonction du mélange d'isocyanates, de l'humidité et de la température.

Résines de mousse avec agents gonflants 245 fa

Certains agents gonflants moussent à une température supérieure à 90 °F (33 °C) s'ils ne sont pas sous pression, surtout s'ils sont agités. Pour réduire la formation de mousse, limiter au minimum le préchauffage dans un système de circulation.

Changement de produits

AVIS

Un changement du produit utilisé dans l'équipement nécessite une attention particulière afin de ne pas endommager l'équipement et de réduire le temps d'arrêt.

- Lors d'un changement de produit, rincer plusieurs fois l'équipement pour s'assurer qu'il est bien propre.
- Toujours nettoyer les crépines d'entrée du fluide après le rinçage.
- Vérifier la compatibilité chimique avec le fabricant de produits.
- Lors du passage à des époxy à des uréthanes ou des polyrésines, démonter et nettoyer tous les composants en contact avec le fluide et remplacer les flexibles. Les époxy ont souvent des amines du côté B (durcisseur). Les polyrésines contiennent souvent des amines du côté B (résine).

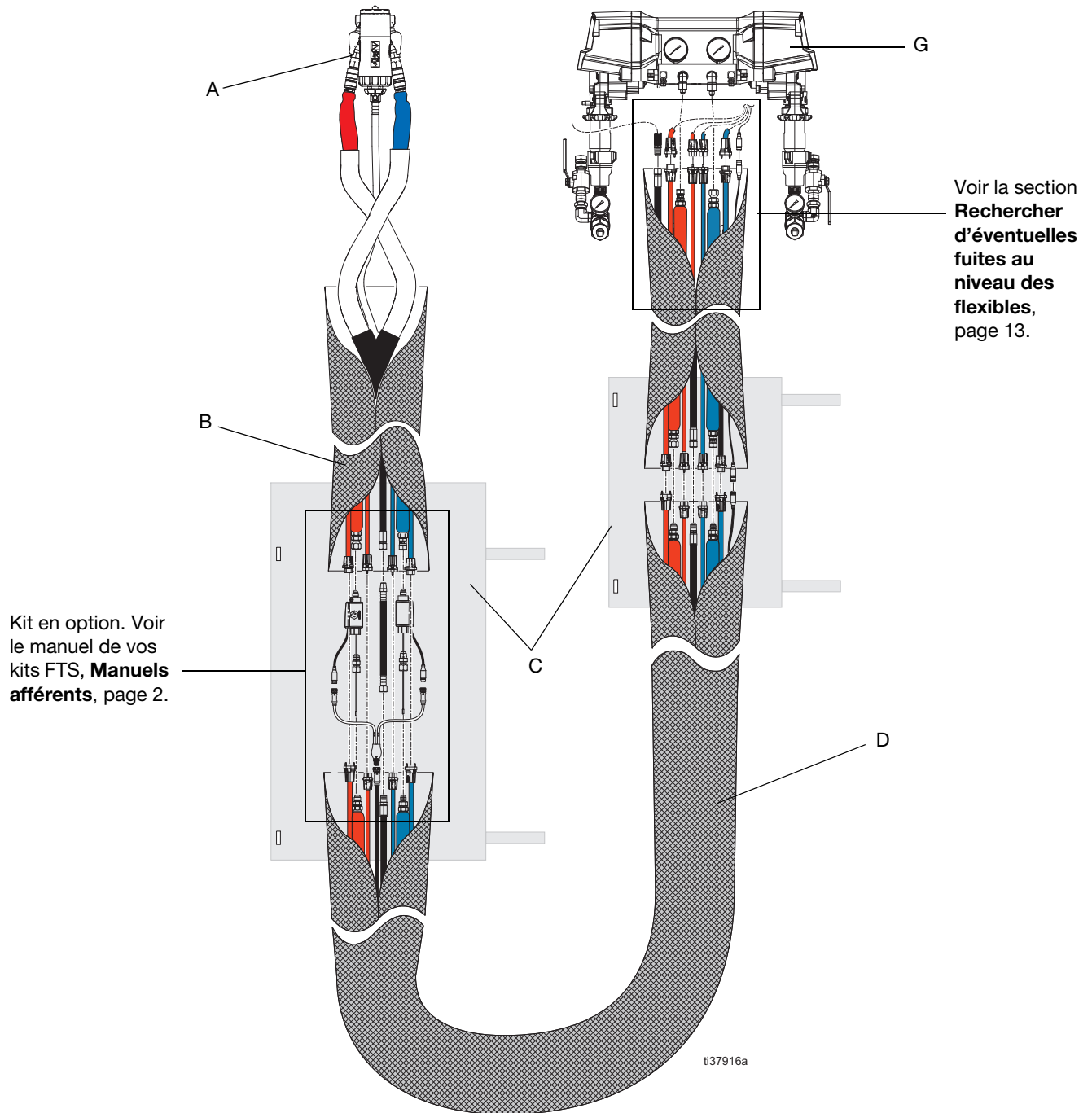

Identification des composants





Réf. Description

- A Pistolet
- B Flexible souple
- C Protecteur de joint
- D Faisceau de flexibles principaux
- G Reactor

Installation

				
<p>Les flexibles chauffés du Reactor 3 sont conçus pour être utilisés uniquement avec les doseurs du Reactor 3 de Graco.</p> <p>Pour réduire les risques de blessures graves et d'incendie, ne jamais raccorder ces flexibles à d'autres dispositifs.</p>				





				
<p>Ce matériel contient un produit chauffé qui rend le matériel brûlant en surface. Pour éviter des brûlures graves :</p> <ul style="list-style-type: none"> • ne pas toucher le fluide ni l'équipement lorsqu'ils sont brûlants. • Ne pas allumer le chauffage du flexible s'il n'y a pas de fluide dans les flexibles. • Laisser l'équipement refroidir complètement avant de le toucher • Porter des gants si la température du produit dépasse 43°C (110°F). 				

AVIS				
<p>Une erreur de branchement des raccords peut entraîner une inversion des produits et détériorer durablement le flexible. Les raccords possèdent des filetages de différente taille afin d'éviter toute erreur de branchement. Brancher les raccords uniquement à la taille de filetage correspondant.</p>				

AVIS				
<p>Les flexibles chauffés doivent toujours contenir du fluide lorsque le flexible est sous tension. Ne jamais mettre sous tension un flexible chauffé vide. La mise sous tension de flexibles vides peut endommager l'équipement.</p>				

AVIS				
<p>Toujours dérouler complètement le flexible et purger l'air avant chaque utilisation. Si l'air n'est pas purgé, le transfert de chaleur à partir du conducteur de chauffage ne sera pas uniforme. Dans le pire des cas, l'élément de chauffage peut être endommagé. La garantie est nulle dans ces cas-là.</p>				

Mise à la terre

				
<p>L'équipement doit être mis à la terre pour réduire le risque d'étincelle électrostatique et de décharge électrique. Les vapeurs peuvent s'enflammer ou exploser en présence d'étincelles électriques ou électrostatiques. Une mise à la terre incorrecte peut provoquer une décharge électrique. La mise à la terre assure une échappatoire au courant électrique.</p>				

Flexible souple

- Le cœur du flexible est statiquement conducteur

Flexible principal chauffé à l'intérieur

- Le cœur du flexible est statiquement conducteur

Tuyau principal chauffé à l'extérieur

- Mise à la terre par une conduite d'air conductrice

REMARQUE : Pour dissiper efficacement l'électricité statique, le parcours de mise à la terre complet depuis le doseur vers le pistolet doit être inférieur à 29 mégohms.

Raccordement des flexibles sur le doseur



AVIS

Les flexibles chauffés doivent toujours contenir du fluide lorsque le flexible est sous tension. Ne jamais mettre sous tension un flexible chauffé vide. La mise sous tension de flexibles vides peut endommager l'équipement.

AVIS

Toujours dérouler complètement le flexible et purger l'air avant chaque utilisation. Si l'air n'est pas purgé, le transfert de chaleur à partir du conducteur de chauffage ne sera pas uniforme. Dans le pire des cas, le conducteur peut être endommagé. La garantie est nulle dans ces cas-là.

1. Raccorder les flexibles à fluide (FH) sur le collecteur de fluide du doseur (G). Le flexible à fluide rouge est destiné au durcisseur (composant A, ISO), et le flexible à fluide bleu est destiné à la résine (composant B, RES).

REMARQUE : Serrer les flexibles de 9,5 mm (3/8 po.) de diamètre intérieur à :

- 14 pi-lb (19 N•m) du côté A ;
- 20 pi-lb (27 N•m) du côté B.

REMARQUE : S'assurer que les raccords des flexibles sont à l'opposé du doseur.

2. Raccorder les câbles électriques (EW). Serrer les vis du connecteur électrique.

REMARQUE : Serrer les vis du connecteur électrique au couple de 3-6 (po-lb). Ne pas serrer les vis du connecteur de manière excessive.

REMARQUE : Lors de la connexion des fils électriques, s'assurer que les fils rouges sont connectés aux fils rouges et les fils bleus sont connectés aux fils bleus.

3. Raccorder le flexible d'air (AH).
4. Veiller à ce que tout le matériel soit correctement raccordé à la terre. Voir **Mise à la terre**, page 10.

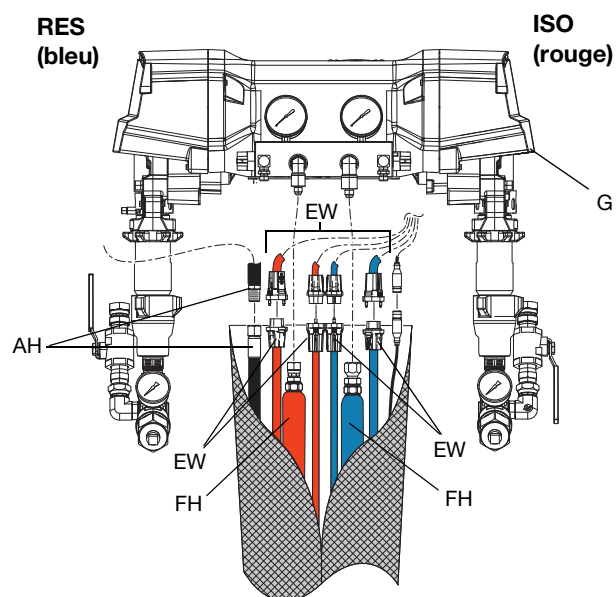

Raccordement des sections du faisceau de flexibles

Pour raccorder les flexibles chauffés à l'intérieur et les flexibles souples à un autre flexible :

1. Poser les flexibles chauffés bout à bout. Aligner les flexibles à fluide (GH) rouge sur rouge (composant A, ISO) et bleu sur bleu (composant B, RES).
2. Raccorder les flexibles à fluide et serrer les raccords avec les doigts, puis serrer complètement les raccords avec les clés.

REMARQUE : Serrer les flexibles de 3/8 po. (9,5 mm) de diamètre intérieur à :

- 14 pi-lb (19 N•m) du côté A ;
- 20 pi-lb (27 N•m) du côté B.

REMARQUE : Lors du raccordement des flexibles à fluide, s'assurer que les flexibles rouges sont raccordés aux flexibles rouges et que les flexibles bleus sont raccordés aux flexibles bleus.

3. Raccorder les flexibles d'air (AH) et serrer les raccords avec les doigts, puis serrer complètement les connecteurs avec les clés.
4. Raccorder les câbles électriques (EW). Serrer les vis du connecteur électrique.

REMARQUE : Serrer les vis du connecteur électrique au couple de 3-6 po-lb. Ne pas serrer les vis du connecteur de manière excessive.

REMARQUE : Lors de la connexion des fils électriques, s'assurer que les fils rouges sont connectés aux fils rouges et les fils bleus sont connectés aux fils bleus.

5. **Pour les flexibles avec câbles de capteur de température à résistance :** Raccorder les câbles de capteur de température à résistance (RTD) et serrer les raccords.

REMARQUE : Les câbles de capteur de température à résistance sont un accessoire facultatif et sont nécessaires uniquement lorsque le kit FTS est utilisé.

6. Scotcher les câbles électriques (EW) en excès aux flexibles à fluide (FH). Étaler les connecteurs électriques comme illustré afin de créer un faisceau aussi réduit que possible.
7. **Rechercher d'éventuelles fuites au niveau des flexibles,** page 13.
8. Couvrir le joint avec le revêtement protecteur. Voir **Protection,** page 14.

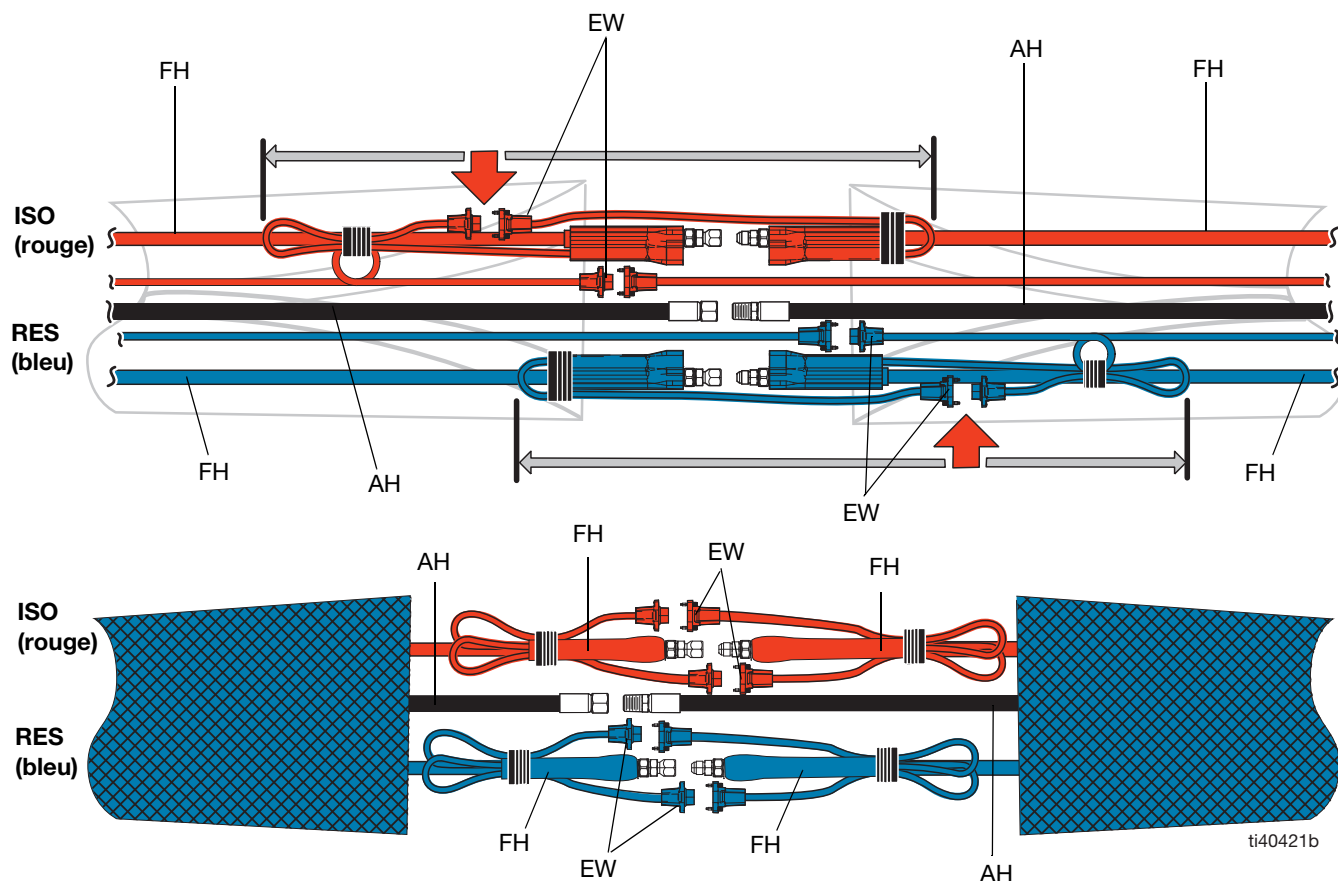

Raccordement du flexible souple sur le pistolet ou le collecteur du pistolet

Installer le flexible selon une configuration hélicoïdale pour :

- une meilleure maniabilité du pistolet ;
 - Un mouvement de pulvérisation ample
 - Une aisance de pulvérisation dans des zones étroites et angles délicats
 - Une diminution de la fatigue pour l'opérateur
 - Une durée de vie du flexible maximale
1. Superposer les flexibles des composants A et B et les assembler au pistolet ou aux raccords du collecteur du pistolet.
 2. Serrer les raccords sur les flexibles de composant du côté A et du côté B. S'assurer que le pistolet ou le collecteur de pistolet restent plats une fois les raccords serrés. Desserrer et resserrer les raccords de manière à éliminer toute torsion indésirable dans le pistolet ou le collecteur de pistolet.

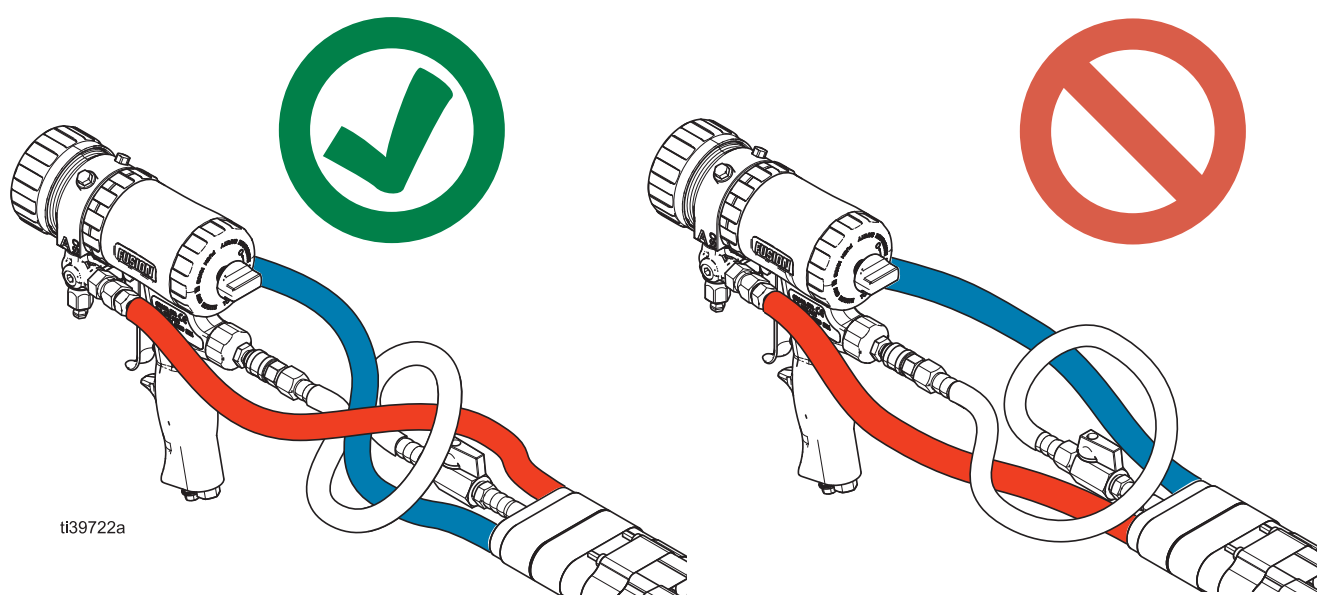

Rechercher d'éventuelles fuites au niveau des flexibles



1. Remplir le flexible de produit. Voir la procédure de Démarrage dans le manuel de votre Système de dosage Reactor 3 pour consulter les instructions sur la manière de remplir les flexibles d'eau pour la première fois. Voir **Manuels afférents** page 2.
2. Une fois que toutes les conduites sont libres d'air, rechercher d'éventuelles traces de fuite. Inspecter visuellement les raccords de fluide pour s'assurer qu'ils sont secs et qu'il n'y a pas de fuites de produit. En cas de fuite, suivre la Procédure de décompression figurant dans le manuel de votre Système de dosage Reactor 3. Voir **Manuels afférents** page 2.
3. Si des fuites sont détectées, serrer les raccords, puis remettre sous pression pour s'assurer qu'il n'y a plus de fuites.

Protection

Flexibles avec enveloppes anti-abrasion à crochet et boucle

1. Poser le protecteur de joints extérieur (27) centré à plat sous les joints des flexibles A et B.

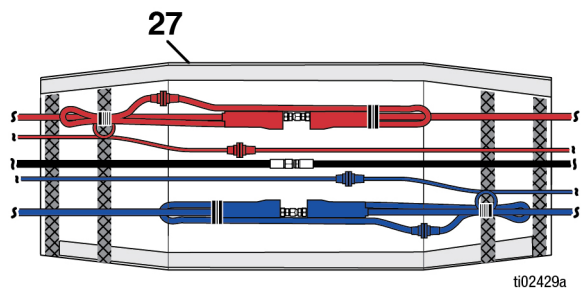

2. Installer le capuchon de raccordement (36) sur chaque raccordement de fluide.

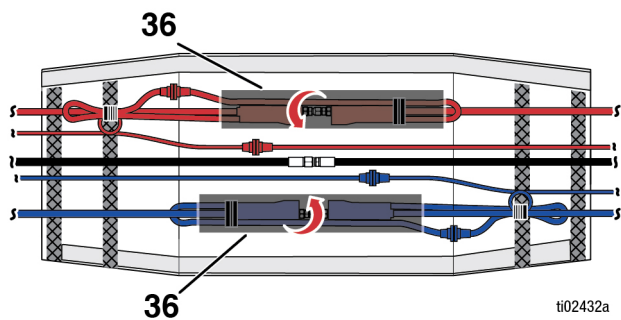

3. Fixer le protecteur de joints extérieurs (27).

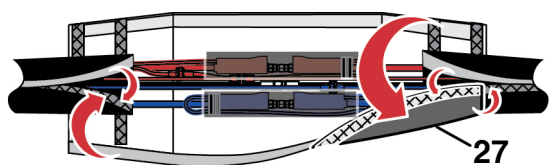

Fonctionnement

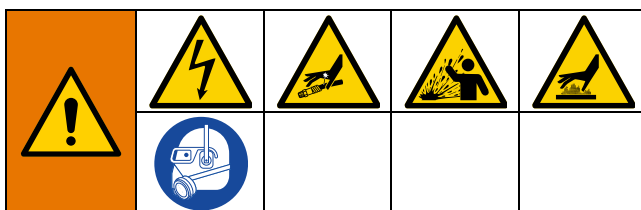

Ne pas pulvériser avec un flexible enroulé.

L'enroulement du flexible provoque des accumulations irrégulières de chaleur à certains endroits du flexible qui peuvent provoquer une rupture et des blessures sérieuses, y compris une injection sous-cutanée.

Ne pas dépasser la température de fonctionnement du flexible maximale. Voir **Spécifications techniques**, page 25, pour consulter la température de fonctionnement maximale autorisée.

Veiller à ce que le flexible soit bien soutenu pour éviter toute contrainte excessive causée par le poids, les flexions, les bords pointus ou le rebord d'un toit.

Les fluides soumis à la chaleur dans des espaces confinés, notamment les flexibles, peuvent provoquer une montée rapide de la pression en raison de la dilatation thermique. Une surpression peut provoquer la rupture de l'équipement et causer de graves blessures.

Afin de prévenir une surpression provoquée par une dilatation thermique :

- Ouvrir une soupape pour atténuer la dilatation thermique des fluides.
- Remplacer régulièrement les flexibles de façon proactive en fonction des conditions de fonctionnement.

AVIS

Les flexibles chauffés doivent toujours contenir du fluide lorsque le flexible est sous tension. Ne jamais mettre sous tension un flexible chauffé vide. La mise sous tension de flexibles vides peut endommager l'équipement.

AVIS

Toujours dérouler complètement le flexible et purger l'air avant chaque utilisation. Si l'air n'est pas purgé, le transfert de chaleur à partir du conducteur de chauffage ne sera pas uniforme. Le conducteur peut être endommagé dans le pire des cas. La garantie est nulle dans ces cas-là.

1. Brancher le flexible d'air sur l'alimentation principale en air.
 2. Raccorder le pistolet pulvérisateur au collecteur de fluide de pistolet. Voir le manuel de votre pistolet pulvérisateur pour plus d'informations.
- REMARQUE :** Pour un meilleur maniement du pistolet, consulter la page 12 pour un raccordement correct du flexible.
3. Raccorder le flexible d'air souple sur l'entrée d'air du pistolet, si existante. Consulter le manuel du pistolet.
 4. Observer les procédures d'installation, de démarrage et de fonctionnement figurant dans le manuel de votre système de dosage Reactor 3.

Modes de commande du flexible

La température cible des produits du composant peut être contrôlée à l'aide de l'un des trois modes de commande du flexible. Définir votre mode de commande du flexible favori via le module d'affichage avancé sur le système Reactor. Voir le manuel de votre doseur pour définir le mode de commande du flexible. Voir **Manuels afférents** page 2.

Mode de commande du flexible	Description
Mode FTS	Le capteur de température du fluide (FTS) dont est doté le flexible régule automatiquement la température du fluide. Pour cela, il faut que le FTS soit installé et fonctionne correctement. Voir le manuel de votre kit FTS, Manuels afférents , à la page 2.
Mode résistance	La résistance de l'élément chauffant du flexible régule automatiquement la température du fluide dans le flexible. Ce mode n'utilise pas de FTS. Ce mode exige un facteur d'étalonnage (consulter le manuel du doseur).
Mode de commande manuel	Contrôle au courant cible (ampères) pour chauffer le flexible. Le mode de commande manuel n'a pas de commandes préprogrammées et a été conçu pour être utilisé pendant une durée limitée jusqu'à ce qu'un étalonnage correct puisse être effectué ou que des problèmes de FTS puissent être résolus.

Procédure de décompression



Cet équipement reste sous pression tant que la décompression n'a pas été effectuée manuellement. Afin de limiter les risques de blessures graves provoquées par le fluide sous pression, comme des injections sous-cutanées ou des projections, appliquer la Procédure de décompression à la fin des opérations de pulvérisation et avant tout nettoyage, vérification ou entretien de l'équipement.

Avant de débrancher ou de réparer des flexibles, relâcher toute la pression de fluide et couper l'alimentation électrique du doseur.

Suivre la **Procédure de décompression** dans le manuel de votre système de dosage Reactor. Voir la section **Manuels afférents** à la page 2.

Maintenance

1. Avant de débrancher ou de réparer des flexibles, relâcher toute la pression du fluide et couper l'alimentation électrique du doseur. Consulter le manuel de votre doseur. Voir la section **Manuels afférents** à la page 2.
2. Veiller à ce que le fluide soit froid avant de débrancher les flexibles.

Remplacement d'un flexible A ou B individuel

Flexibles chauffés à l'intérieur

1. Brancher toutes les connexions électriques.
2. Débrancher les connexions du fluide.
3. Rincer et éliminer tous les produits du flexible.
4. Remettre un nouveau flexible dans le faisceau en l'enroulant autour de l'autre flexible de fluide et du flexible d'air.
5. Achever l'installation (voir **Installation**, page 10).

Flexibles chauffés à l'extérieur

1. Brancher toutes les connexions électriques.
2. Débrancher les connexions du fluide.
REMARQUE : en cas de retrait du flexible du côté A, couper le cavalier du fil de terre afin de retirer le flexible du faisceau.
3. Rincer et éliminer tous les produits du flexible.
4. Remettre un nouveau flexible dans le faisceau en l'enroulant autour de l'autre flexible de fluide et du flexible d'air.
5. Achever l'installation (voir **Installation**, page 10).

REMARQUE : en cas de retrait du flexible du côté A, le cavalier de mise à la terre doit être connecté au raccord du flexible au niveau du doseur uniquement. Vérifier la mise à la terre (voir **Mise à la terre**, page 10).

Maintenance préventive

Afin de s'assurer que le flexible chauffé fonctionne correctement, réaliser régulièrement les procédures de maintenance suivantes sur une base mensuelle :

- Inspecter visuellement l'enveloppe anti-abrasion à la recherche de tout défaut. Remplacer en cas de déchirure.
- Inspecter les branchements électriques afin de s'assurer qu'ils sont raccordés correctement et que le boîtier est en bon état

Recyclage et mise au rebut

Fin de vie du produit

Une fois qu'un produit arrive à la fin de sa durée de vie, merci de le recycler de façon responsable.

Pièces

Flexible chauffé à l'intérieur (25P437)

REMARQUE : Le modèle de flexible est illustré avec le câble de capteur optionnel, mais il est représentatif de tous les flexibles chauffés à l'intérieur.

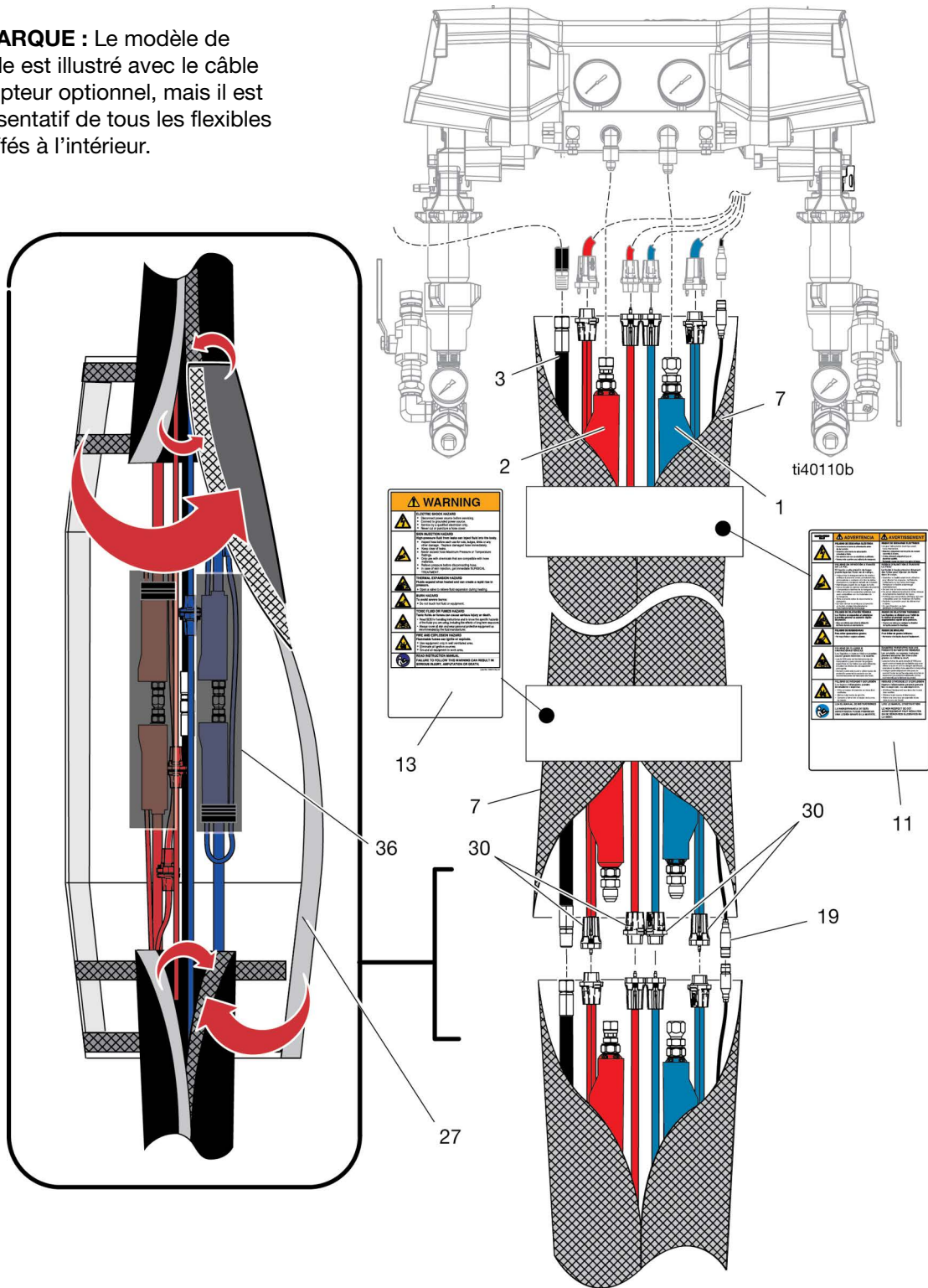

Liste des pièces du flexible chauffé à l'intérieur

Flexible 2 000 psi

Réf.	Pièce	Description	25P434	25P435	25P437	25P438
1	18F762	FLEXIBLE, A, chauffé en interne, 2 000 psi, 50 po	1			
	18F763	FLEXIBLE, A, chauffé en interne, 2 000 psi, 100 po		1		1
2	18F766	FLEXIBLE, B, chauffé en interne, 2 000 psi, 50 po	1		1	
	18F767	FLEXIBLE, B, chauffé en interne, 2 000 psi, 100 po		1		1
3	15B295	FLEXIBLE, air, 50 po	1		1	
	25B516	FLEXIBLE, air, 100 po		1		1
7	18E176	ENVELOPPE, R3, Xtreme-Wrap, 50 po	1		1	
	18E177	ENVELOPPE, R3, Xtreme-Wrap, 100 po		1		1
11▲	16M219	ÉTIQUETTE, sécurité, avertissement, flexible chauffé	1	1	1	1
13▲	15B679	ÉTIQUETTE, sécurité, avertissement, flexible chauffé	1	1	1	1
19	18E185	CÂBLE, FTS, 50 po			1	
	18E186	CÂBLE, FTS, 100 po				1
27	18E178	COUVERCLE, R3, joint	1	1	1	1
30	18E184	KIT, ensemble de raccordement final	1	1	1	1
36	18D773	COUVERCLE, raccordement	2	2	2	2
▲ Des étiquettes, des plaques et des fiches de sécurité de rechange sont mises à disposition gratuitement.						

Flexible 3 500 psi

Réf.	Pièce	Description	25P534	25P535	25P537	25P538
1	18F764	FLEXIBLE, A, chauffé en interne, 3 500 psi, 50 po	1			
	18F765	FLEXIBLE, A, chauffé en interne, 3 500 psi, 100 po		1		1
2	18F768	FLEXIBLE, B, chauffé en interne, 3 500 psi, 50 po	1		1	
	18F769	FLEXIBLE, B, chauffé en interne, 3 500 psi, 100 po		1		1
3	15B295	FLEXIBLE, air, 50 po	1		1	
	25B516	FLEXIBLE, air, 100 po		1		1
7	18E176	ENVELOPPE, R3, Xtreme-Wrap, 50 po	1		1	
	18E177	ENVELOPPE, R3, Xtreme-Wrap, 100 po		1		1
11▲	16M219	ÉTIQUETTE, sécurité, avertissement, flexible chauffé	1	1	1	1
13▲	15B679	ÉTIQUETTE, sécurité, avertissement, flexible chauffé	1	1	1	1
19	18E185	CÂBLE, FTS, 50 po			1	
	18E186	CÂBLE, FTS, 100 po				1
27	18E178	COUVERCLE, R3, joint	1	1	1	1
30	18E184	KIT, ensemble de raccordement final	1	1	1	1
36	18D773	COUVERCLE, raccordement	2	2	2	2
▲ Des étiquettes, des plaques et des fiches de sécurité de rechange sont mises à disposition gratuitement.						

Flexible chauffé à l'extérieur

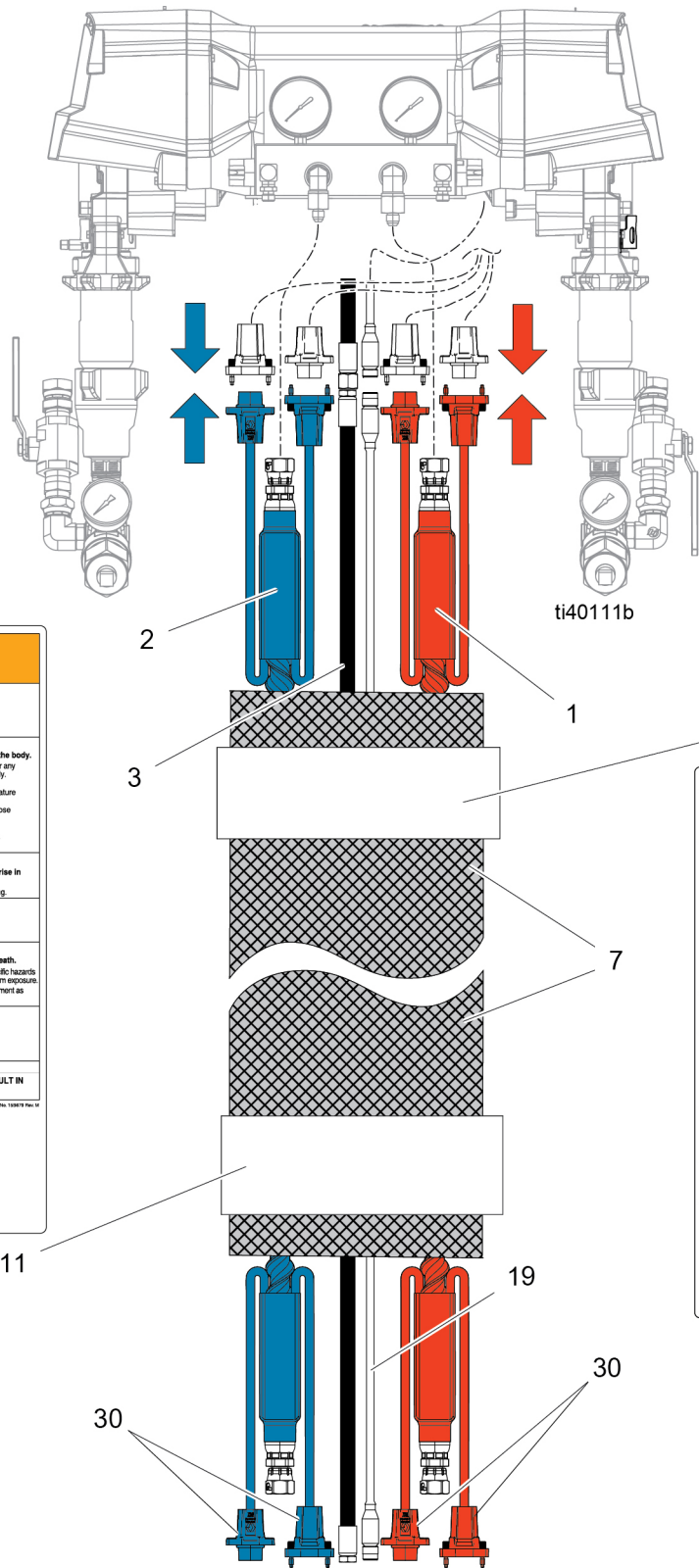

WARNING	
	ELECTRIC SHOCK HAZARD • Disconnect power source before servicing. • Connect to grounded power source. • Service by a qualified electrician only. • Never cut or puncture a hose cover.
	SKIN INJECTION HAZARD High-pressure fluid from leaks can inject fluid into the body. • Inspect hose before each use for cuts, bulges, kinks or any other damage. Replace damaged hose immediately. • Keep clear of leaks. • Never exceed hose Maximum Pressure or Temperature Ratings. • Only use with chemicals that are compatible with hose materials. • Relieve pressure before disconnecting hose. • In case of skin injection, get immediate SURGICAL TREATMENT.
	THERMAL EXPANSION HAZARD Fluids expand when heated and can create a rapid rise in pressure. • Do not touch hot fluid or equipment.
	BURN HAZARD To avoid severe burns: • Do not touch hot fluid or equipment.
	TOXIC FLUID OR FUMES HAZARD Toxic fluids or fumes can cause serious injury or death. • Read SDS for handling instructions and to know the specific hazards of the fluids you are using, including the effects of long term exposure. • Always cover all skin and wear personal protective equipment as recommended by the fluid manufacturer.
	FIRE AND EXPLOSION HAZARD Flammable fumes can ignite or explode. • Use equipment only in well ventilated area. • Eliminate all ignition sources. • Ground all equipment in work area.
	READ INSTRUCTION MANUAL FAILURE TO FOLLOW THIS WARNING CAN RESULT IN SERIOUS INJURY, AMPUTATION OR DEATH.

ADVERTENCIA		AVERTISSEMENT	
	PELIGRO DE DESCARGA ELÉCTRICA • Desconectar la fuente de alimentación antes de trabajar. • Conectar a una fuente de alimentación correctamente. • Servir solo por un electricista cualificado. • Nunca cortar ni perforar un cable de protección.		RISQUE DE DÉCHARGE ÉLECTRIQUE • Déconnecter la source d'alimentation avant de travailler. • Brancher uniquement sur une prise de courant correctement branchée. • Ne servir qu'avec un électricien qualifié. • Ne jamais couper ni percer un câble de protection.
	PELIGRO DE INYECCIÓN A TRAVÉS DE LA PIEL El fluido a alta presión de escape puede inyectar fluido en el cuerpo. • Inspeccione el manguito antes de cada uso en busca de cortes, abultamientos, torceduras o cualquier otro daño. Reemplace el manguito dañado inmediatamente. • Manténgase alejado de las fugas. • Nunca exceda las calificaciones de presión y temperatura máximas del manguito. • Solo use con productos químicos compatibles con los materiales del manguito. • Alivie la presión antes de desconectar el manguito. • En caso de inyección de fluido en la piel, busque atención médica inmediata.		RISQUE D'INJECTION A TRAVERS DE LA PEAU Le fluide à haute pression peut injecter du fluide dans le corps. • Inspectez le tuyau avant chaque utilisation en recherchant des coupures, des gonflements, des torsions ou tout autre dommage. Remplacez le tuyau endommagé immédiatement. • Gardez-vous des fuites. • Ne dépassez jamais les limites de pression et de température maximales du tuyau. • Utilisez uniquement des produits chimiques compatibles avec les matériaux du tuyau. • Soulagez la pression avant de déconnecter le tuyau. • En cas d'injection de fluide dans la peau, consultez immédiatement un médecin.
	PELIGRO DE DILATACIÓN TÉRMICA Los fluidos se expanden al calentarse y pueden crear un aumento rápido de la presión. • No toque los fluidos o el equipo que esté caliente.		RISQUE DE DILATION THERMIQUE Les fluides se dilatent quand ils sont chauffés et peuvent créer une augmentation rapide de la pression. • Ne touchez pas les fluides ou l'équipement qui est chaud.
	PELIGRO DE QUEMADURAS Para evitar quemaduras graves: • No toque los fluidos o el equipo que esté caliente.		RISQUE DE BRULURES Para evitar de graves brulures: • Ne touchez pas les fluides ou l'équipement qui est chaud.
	PELIGRO DE FUMOS O EMANACIONES TOXICAS Los líquidos y humos tóxicos pueden causar lesiones graves o la muerte. • Lea las instrucciones de manejo y conozca los peligros específicos de los líquidos que está usando, incluyendo los efectos de la exposición a largo plazo. • Siempre cubra toda la piel y use el equipo de protección personal recomendado por el fabricante del líquido.		DANGERS PRESENTES PAR LES PRODUITS OU VAPEURS TOXIQUES Les produits ou vapeurs toxiques peuvent causer de graves blessures ou la mort. • Lisez les instructions de manipulation et connaissez les dangers spécifiques des produits que vous utilisez, y compris les effets de l'exposition à long terme. • Couvrez toujours toute la peau et utilisez l'équipement de protection personnelle recommandé par le fabricant du produit.
	PELIGRO DE INCENDIO Y EXPLOSION Los gases inflamables pueden inflamarse o explotar. • Use el equipo solo en un área bien ventilada. • Elimine todas las fuentes de ignición. • Poner a tierra todo el equipo en el área de trabajo.		RISQUE D'INCENDIE ET D'EXPLOSION Les gaz inflammables peuvent s'enflammer ou exploser. • Utilisez l'équipement dans une zone bien ventilée. • Éliminez toutes les sources d'inflammation. • Mettez à terre tout le matériel dans la zone de travail.
	LEA EL MANUAL DE INSTRUCCIONES LE NON RESPECT DE CETTE AVERTISSEMENT PEUT PROVOQUER DE GRAVES BLESSURES OU LA MORT.		LIRE LE MANUEL D'INSTRUCTION LE NON RESPECT DE CET AVERTISSEMENT PEUT RESULTER EN DE GRAVES BLESSURES OU LA MORT.

Liste des pièces du flexible chauffé à l'extérieur

Réf.	Pièce	Description	96B101	18H275	96B125	96B111	96B145	
1	18F772	FLEXIBLE, A, chauffé en interne, 2 000 psi, 50 po	1	1	1			
	18F774	FLEXIBLE, A, chauffé en interne, 3 500 psi, 50 po				1	1	
2	18F773	FLEXIBLE, B, chauffé en interne, 2 000 psi, 50 po	1	1	1			
	18F775	FLEXIBLE, B, chauffé en interne, 3 500 psi, 50 po				1	1	
3	15B295	FLEXIBLE, air, 50 po	1	1	1	1	1	
7	18E182	ENVELOPPE, mailles tressées, 50 po	1		1	1	1	
	25M493	ENVELOPPE, Xtreme-Wrap, 50 po		1				
11▲	16M219	ÉTIQUETTE, sécurité, avertissement, flexible chauffé	1	1	1	1	1	
13▲	15B679	ÉTIQUETTE, sécurité, avertissement, flexible chauffé	1	1	1	1	1	
19	18E185	CÂBLE, FTS, 50 po			1		1	
30	18E184	KIT, ensemble de raccordement final	1	1	1	1	1	
▲ Des étiquettes, des plaques et des fiches de sécurité de rechange sont mises à disposition gratuitement.								

Flexible souple (25P775)

REMARQUE : le modèle de flexible illustré est représentatif de tous les modèles de flexibles souples.

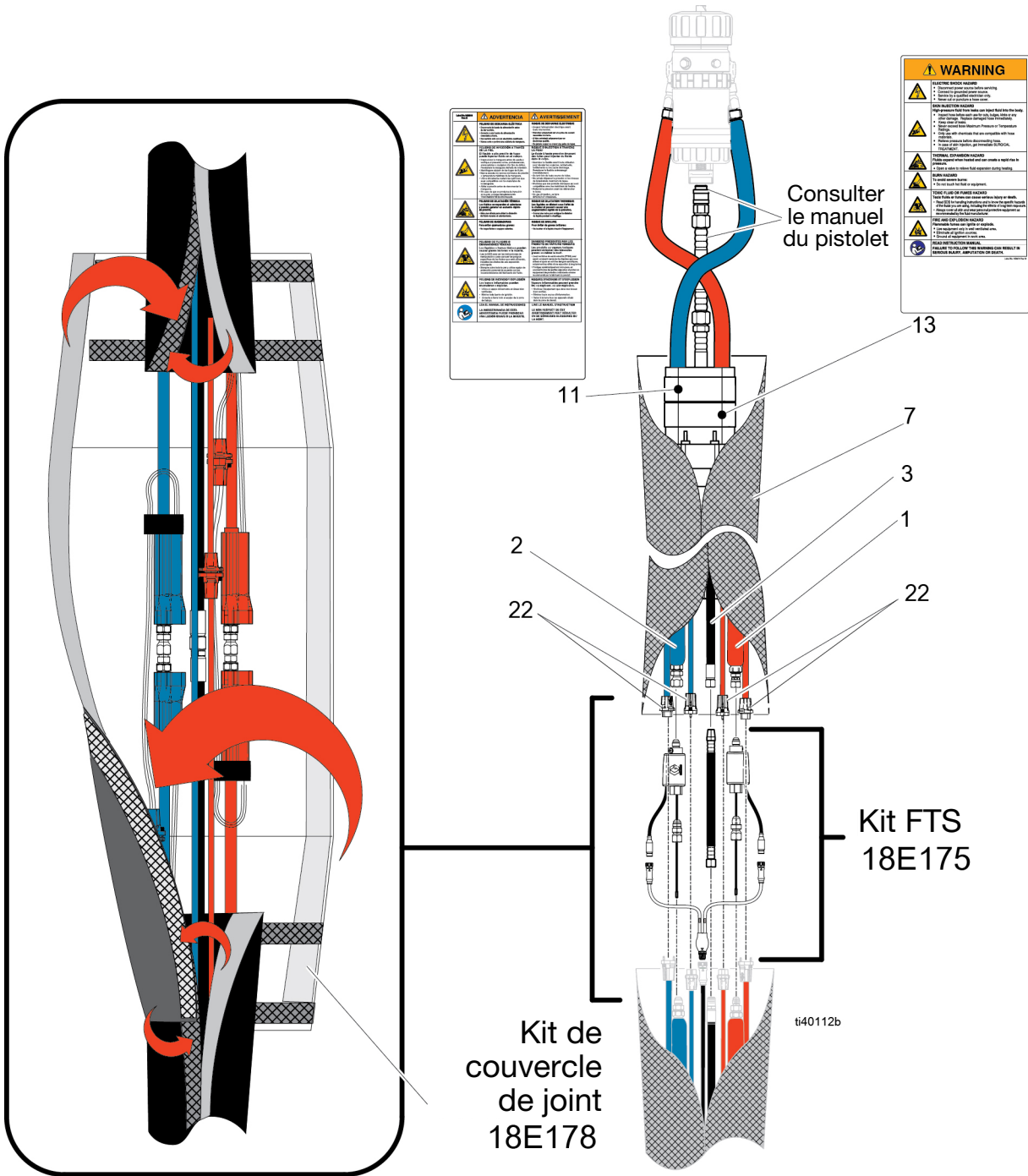

Liste des pièces du flexible souple

Réf.	Pièce	Description	Qté.
1	-----	FLEXIBLE, ensemble, ISO, Reactor 3, 10 pi.	1
2	-----	FLEXIBLE, ensemble, RES, Reactor 3, 10 pi.	1
7	15B280	FLEXIBLE, air, 9,25 pi.	1
12	18E179	ENVELOPPE, anti-abrasion, Reactor 3, souple, 10 pi.	1
14▲	15B679	ÉTIQUETTE, sécurité, avert., mult, flexible chauffé	1
17▲	16M219	ÉTIQUETTE, sécurité, avert., mult, flexible chauffé	1
22	18E184	KIT, ensemble de connecteur	1
▲ Des étiquettes, des plaques et des fiches de sécurité de rechange sont mises à disposition gratuitement.			

Accessoires

Pièce	Description
18E175	Kit FTS du flexible chauffé Reactor 3
18E187	Câble d'adaptateur FTS double
18E176	Enveloppe avec crochet et boucle Reactor 3 50 pi.
18E177	Enveloppe avec crochet et boucle Reactor 3 100 pi.
18E184	Kit de connecteur électrique
18E185	Câble FTS de flexible chauffé Reactor 3 50 pi.
18E186	Câble FTS Reactor 3 100 pi.
18E182	Enveloppe anti-abrasion à mailles du flexible chauffé du Reactor 50 pi.

Spécifications techniques

Flexible chauffé Reactor 3		
	Système impérial	Système métrique
Flexible souple		
Pression de service maximum du fluide		
25P775	2 000 psi	14 MPa, 138 bar
25P776	2 000 psi	14 MPa, 138 bar
19D576	2 000 psi	14 MPa, 138 bar
25P777	3500 psi	24 MPa, 241 bar
25P778	3500 psi	24 MPa, 241 bar
Flexible à deux composants		
Pression de service maximum du fluide		
25P434	2 000 psi	14 MPa, 138 bar
25P435	2 000 psi	14 MPa, 138 bar
25P437	2 000 psi	14 MPa, 138 bar
25P438	2 000 psi	14 MPa, 138 bar
96B101	2 000 psi	14 MPa, 138 bar
96B125	2 000 psi	14 MPa, 138 bar
18H275	2 000 psi	14 MPa, 138 bar
96B111	3500 psi	24 MPa, 241 bar
96B145	3500 psi	24 MPa, 241 bar
25P534	3500 psi	24 MPa, 241 bar
25P535	3500 psi	24 MPa, 241 bar
25P537	3500 psi	24 MPa, 241 bar
25P538	3500 psi	24 MPa, 241 bar
Flexible		
Température de fonctionnement maximale		
2 000 psi	160 °F	71,1 °C
3500 psi	180 °F	82,2 °C
Pièces en contact avec le produit		
Matériau	Matériau polymère résistant aux produits chimiques, acier inoxydable, acier au carbone galvanisé	
Remarques		
Toutes les marques ou marques déposées sont la propriété de leurs propriétaires respectifs.		

Proposition 65 de Californie

RÉSIDENTS DE CALIFORNIE

 **AVERTISSEMENT** : Cancer et effet nocif sur la reproduction - www.P65Warnings.ca.gov.

Garantie standard de Graco

Graco garantit que tout le matériel mentionné dans le présent document, fabriqué par Graco et de marque Graco, est exempt de défaut matériel et de fabrication à la date de la vente à l'acheteur et utilisateur initial. Sauf garantie spéciale, étendue ou limitée, publiée par Graco, Graco réparera ou remplacera, pendant une période de douze mois à compter de la date de vente, toute pièce de l'équipement qu'il juge défectueuse. Cette garantie s'applique uniquement si l'équipement est installé, utilisé et entretenu conformément aux recommandations écrites de Graco.

Cette garantie ne couvre pas et Graco ne sera pas tenu pour responsable de l'usure et de la détérioration générales ou de tout autre dysfonctionnement, des dégâts ou de l'usure causés par une mauvaise installation, une mauvaise application ou utilisation, une abrasion, de la corrosion, un entretien inapproprié ou incorrect, une négligence, un accident, une modification ou un remplacement avec des pièces ou composants qui ne portent pas la marque Graco. De même, la société Graco ne sera pas tenue pour responsable en cas de dysfonctionnements, de dommages ou de signes d'usure dus à l'incompatibilité de l'équipement Graco avec des structures, des accessoires, des équipements ou des matériaux non fourni(e)s par Graco ou dus à une mauvaise conception, fabrication, installation, utilisation ou une mauvaise maintenance de ces structures, accessoires, équipements ou matériels non fourni(e)s par Graco.

Cette garantie sera appliquée à condition que l'équipement objet de la réclamation soit retourné en port payé à un distributeur agréé de Graco pour une vérification du défaut signalé. Si le défaut est confirmé, Graco réparera ou remplacera gratuitement toutes les pièces défectueuses. L'équipement sera retourné à l'acheteur d'origine en port payé. Si l'examen de l'équipement ne révèle aucun vice de matériau ou de fabrication, les réparations seront effectuées à un coût raisonnable pouvant inclure le coût des pièces, de la main-d'œuvre et du transport.

CETTE GARANTIE EST UNE GARANTIE EXCLUSIVE ET REMPLACE TOUTE AUTRE GARANTIE, EXPRESSE OU IMPLICITE, Y COMPRIS, MAIS SANS S'Y LIMITER, LES GARANTIES DE QUALITÉ MARCHANDE OU LES GARANTIES DE CONFORMITÉ À UN USAGE SPÉCIFIQUE.

La seule obligation de Graco et la seule voie de recours de l'acheteur pour toute violation de la garantie seront telles que définies ci-dessus. L'acheteur convient qu'aucun autre recours (y compris, mais de façon non exhaustive, pour les dommages indirects ou consécutifs de manque à gagner, de perte de marché, les dommages corporels ou matériels ou tout autre dommage indirect ou consécutif) ne sera possible. Toute action pour violation de la garantie doit être intentée dans les deux (2) ans à compter de la date de vente.

GRACO NE GARANTIT PAS ET REFUSE TOUTE GARANTIE IMPLICITE DE QUALITÉ MARCHANDE ET D'ADÉQUATION À UN USAGE PARTICULIER EN RAPPORT AVEC LES ACCESSOIRES, ÉQUIPEMENTS, MATÉRIAUX OU COMPOSANTS VENDUS, MAIS NON FABRIQUÉS PAR GRACO. Les articles vendus, mais non fabriqués par Graco (tels que les moteurs électriques, les interrupteurs ou les flexibles) sont couverts par la garantie de leur fabricant, s'il en existe une. Graco fournira à l'acheteur une assistance raisonnable pour toute réclamation relative à ces garanties.

La société Graco ne sera en aucun cas tenue pour responsable des dommages indirects, accessoires, particuliers ou consécutifs résultant de la fourniture par Graco de l'équipement en vertu des présentes ou de la fourniture, de la performance, ou de l'utilisation de produits ou d'autres biens vendus au titre des présentes, que ce soit en raison d'une violation contractuelle, d'une violation de la garantie, d'une négligence de Graco, ou autre.

FOR GRACO CANADA CUSTOMERS

The Parties acknowledge that they have required that the present document, as well as all documents, notices and legal proceedings entered into, given or instituted pursuant hereto or relating directly or indirectly hereto, be drawn up in English. Les parties reconnaissent avoir convenu que la rédaction du présente document sera en Anglais, ainsi que tous documents, avis et procédures judiciaires exécutés, donnés ou intentés, à la suite de ou en rapport, directement ou indirectement, avec les procédures concernées.

Informations Graco

Pour les informations les plus récentes sur les produits de Graco, consulter le site Internet www.graco.com.

Pour obtenir des informations sur les brevets, consulter le site www.graco.com/patents.

POUR PASSER UNE COMMANDE, contacter son distributeur Graco ou téléphoner pour connaître le distributeur le plus proche.

Téléphone : 612-623-6921 ou appel gratuit : 1-800-328-0211, Fax : 612-378-3505

Tous les textes et illustrations contenus dans ce document reflètent les dernières informations disponibles concernant le produit au moment de la publication. Graco se réserve le droit de faire des changements à tout moment et sans préavis.

Traduction des instructions originales. This manual contains French. MM 3A7683

Siège social de Graco : Minneapolis

Bureaux à l'étranger : Belgique, Chine, Japon, Corée

GRACO INC. AND SUBSIDIARIES • P.O. BOX 1441 • MINNEAPOLIS MN 55440-1441 • USA
Copyright 2020, Graco Inc. Tous les sites de fabrication de Graco sont certifiés ISO 9001.

www.graco.com
Révision J, août 2024