

Reactor[®] 3

Isıtmalı Hortum

3B0021J

TR

Reactor 3 oranlayıcılarla kullanım için. Sadece profesyonel kullanım içindir. Patlayıcı ortamlarda veya tehlikeli (olarak sınıflandırılmış) yerlerde kullanılmak üzere onaylanmamıştır.

130 psi (0,9 MPa, 9 bar) Maksimum Hava Çalışma Basıncı

*Onaylar da dahil model bilgileri için bkz. sayfa 3. Maksimum Sıvı Çalışma Basıncı ve Maksimum Hortum Çalışma Sıcaklığı için bkz. **Teknik Özellikler** sayfa 25.*



Önemli Güvenlik Talimatları

Ekipmanı kullanmadan önce bu kılavuzdaki ve Rector 3 kılavuzundaki tüm uyarıları ve talimatları okuyun. Bu talimatları saklayın.

İçindekiler

İlgili Kılavuzlar	2
Genel Bakış	2
Hortum Demeti Parça Numaraları	3
Kamçı Hortumlar	3
Reactor 3 Ana Hortumları	3
Sıvı Sıcaklık Sensörü Kitleri	3
Uyarılar	4
Önemli İzosiyanat (ISO) Bilgileri	7
İzosiyanat Koşulları	7
Malzemenin Kendiliğinden Tutuşması	8
A ve B komponentlerini ayrı tutun	8
İzosiyanatların Neme Duyarlılığı	8
245 fa Üfleme Maddeleri İçeren Köpük Reçineleri	8
Malzemeleri Değiştirme	8
Bileşen Tanımlaması	9
Kurulum	10
Topraklama	10
Hortumları Oranlayıcıya Bağlama	11
Hortum Demeti Bölümlerinin Bağlanması	12
Kamçı Hortumu Tabancaya veya Tabanca Manifolduna Bağlayın	13
Hortumları Sızıntılara Karşı Kontrol Edin	13
Koruyucu Kaplama	14
Çalıştırma	15
Hortum Kontrol Modları	16
Basınç Tahliye Prosedürü	16
Bakım	17
Tek Bir A veya B Hortumunu Değiştirme	17
Önleyici Bakım	17
Geri Dönüştürme ve Bertaraf	17
Ürün Ömrü Sonu	17
Parçalar	18
İçten Isıtmalı Hortum (25P437)	18
İçten Isıtmalı Hortum Parçaları Listesi	19
Dıştan Isıtmalı Hortum	20
Dıştan Isıtmalı Hortum Parçaları Listesi	21
Kamçı Hortum (25P775)	22
Aksesuarlar	24
Teknik Özellikler	25
Kaliforniya Teklifi 65	25
Standart Graco Garantisi	26

İlgili Kılavuzlar



İngilizce Kılavuz	Açıklama
3A8500	Reactor 3 Oranlama Sistemleri Çalıştırma Kılavuzu
3A8559	Sıvı Sıcaklık Sensörü Kit Kılavuzu
3A8605	Elektrikli Konektör Kit Kılavuzu

Genel Bakış



Isıtmalı hortum, püskürtme sırasında ayarlanan sıvı sıcaklığını korur. Akışkan hortumları, ISO/sertleştirici/küçük hacim tarafı (A tarafı) için kırmızı bant ve RES/reçine/büyük hacim tarafı (B tarafı) için mavi bant ile işaretlenmiştir. Hortumlar 50 ft ve 100 ft uzunluğundadır. Kamçı hortum 20 ft veya daha kısadır.

Hortum Demeti Parça Numaraları

Kamçı Hortumlar

Parça Numarası	Uzunluk ft (m)	İç Çap inç (mm)	Isı Tipi	Isıtmalı Uzunluk ft (m)	Kılıf Kapağı	Hortum Bağlantı Elemanları		Onaylar	
						"A" giriş/çıkış	"B" giriş/çıkış		
2000 psi (13,8 MPa, 138 bar)									
25P775	10 (3,04)	1/4 (6,35)	Harici	8 (2,4)	Xtreme-Wrap™	-5 JIC	-6 JIC	   <p>E115803 UL 499 ile uyumludur CSA C22 No. 88</p>	
25P776	20 (6,09)	1/4 (6,35)	Harici	18 (5,4)	Xtreme-Wrap™	-5 JIC	-6 JIC		
19D576	20 (6,09)	1/4 (6,35)	Harici	19,5 (5,94)	Xtreme-Wrap™	-5 JIC	-6 JIC		
3500 psi (24,1 MPa, 241 bar)									
25P777	10 (3,04)	1/4 (6,35)	Harici	9,5 (2,89)	Xtreme-Wrap™	-5 JIC	-6 JIC		
25P778	20 (6,09)	1/4 (6,35)	Harici	19,5 (5,94)	Xtreme-Wrap™	-5 JIC	-6 JIC		

Reactor 3 Ana Hortumları

Parça Numarası	Uzunluk ft (m)	İç Çap inç (mm)	Isı Tipi	Sıcaklık Sensörü Kablosu	Kılıf Kapağı	Hortum Bağlantı Elemanları		Onaylar	
						"A" giriş/çıkış	"B" giriş/çıkış		
2000 psi (13,8 MPa, 138 bar)									
25P434	50 (15,2)	3/8 (9,53)	Dahili		Xtreme-Wrap™	-5 JIC	-6 JIC	   <p>E115803 UL 499 ile uyumludur CSA C22 No. 88</p>	
25P435	100 (30,48)	3/8 (9,53)	Dahili		Xtreme-Wrap™	-5 JIC	-6 JIC		
25P437	50 (15,2)	3/8 (9,53)	Dahili	✓	Xtreme-Wrap™	-5 JIC	-6 JIC		
25P438	100 (30,48)	3/8 (9,53)	Dahili	✓	Xtreme-Wrap™	-5 JIC	-6 JIC		
96B101	50 (15,2)	3/8 (9,53)	Harici		Örgülü Mesh	-5 JIC	-6 JIC		
96B125	50 (15,2)	3/8 (9,53)	Harici	✓	Örgülü Mesh	-5 JIC	-6 JIC		
18H275	50 (15,2)	3/8 (9,53)	Harici		Xtreme-Wrap™	-5 JIC	-6 JIC		
3500 psi (24,1 MPa, 241 bar)									
25P534	50 (15,2)	3/8 (9,53)	Dahili		Xtreme-Wrap™	-5 JIC	-6 JIC		
25P535	100 (30,48)	3/8 (9,53)	Dahili		Xtreme-Wrap™	-5 JIC	-6 JIC		
25P537	50 (15,2)	3/8 (9,53)	Dahili	✓	Xtreme-Wrap™	-5 JIC	-6 JIC		
25P538	100 (30,48)	3/8 (9,53)	Dahili	✓	Xtreme-Wrap™	-5 JIC	-6 JIC		
96B111	50 (15,2)	3/8 (9,53)	Harici		Örgülü Mesh	-5 JIC	-6 JIC		
96B145	50 (15,2)	3/8 (9,53)	Harici	✓	Örgülü Mesh	-5 JIC	-6 JIC		

Sıvı Sıcaklık Sensörü Kitleri

Parça Numarası	"A" Tarafı			"B" Tarafı		
	Giriş	Çıkış	FTS Prob	Giriş	Çıkış	FTS Prob
18E175	-5 JIC	-5 JIC	X	-6 JIC	-6 JIC	X

Uyarılar

Aşağıdaki uyarılar bu ekipmanın montajı, kullanımı, topraklanması, bakımı ve onarımı içindir. Ünlem işareti sembolü genel bir uyarı anlamına gelirken, tehlike işareti prosedüre özgü riskleri belirtir. Bu semboller bu kılavuzun metin bölümlerinde veya uyarı etiketlerinde görüldüğünde, bu Uyarılara başvurun. Bu bölümde ele alınmayan, ürüne özgü tehlike sembolleri ve uyarılar, bu kılavuzun diğer bölümlerinde yer alabilir.

 <h2 style="margin: 0;">UYARI</h2>	
  	<p>CİLDE PÜSKÜRME TEHLİKESİ</p> <p>Hortumdaki sızıntılardan veya delinmiş komponentlerden fıskıran yüksek basınçlı akışkan, cildi keserek içine nüfuz eder. Bunlar sadece ufak kesikler olarak görünse de uzuvların kesilmesine yol açabilecek ciddi yaralanmalardır. Derhal cerrahi tedavi görün.</p> <ul style="list-style-type: none"> Hortumu her kullanımdan önce kesikler, çıkıntılar, bükülmeler veya başka herhangi bir hasar oluşumu açısından inceleyin. Hasarlı hortumu hemen değiştirin. Çalışma koşullarınızı temel alarak öngörücü biçimde hortumları düzenli aralıklarla değiştirin. Ekipmanı çalıştırmadan önce tüm sıvı bağlantılarını sıkın. Sızıntılardan uzak durun. Sızıntıları elinizle, vücudunuzla, eldivenle veya bez parçasıyla durdurmaya veya yönlendirmeye çalışmayın. Hortum Maksimum Basınç veya Sıcaklık değerlerini asla aşmayın. Sadece hortumun malzemesiyle uyumlu kimyasallar kullanın. Bkz. bu kılavuzdaki Teknik Özellikler. Güvenlik Veri Sayfalarını (SDS'ler) ve sıvı ve solvent üreticisinin tavsiyelerini okuyun. Püskürtme/uygulama işlemini bitirdiğinizde ve ekipmanınızda temizlik, kontrol veya bakım yapmadan önce Basınç Tahliye Prosedürü'nü uygulayın.
	<p>TOKSİK SIVI VEYA DUMAN TEHLİKESİ</p> <p>Toksik akışkan veya duman eğer gözlerle temas eder, solunumla alınır veya yutulursa ciddi yaralanmalara ve hatta ölüme yol açabilir.</p> <ul style="list-style-type: none"> Kullanım talimatları ve uzun süre maruz kalma etkileri de dahil olmak üzere kullandığınız sıvılara özel tehlikeleri öğrenmek için Güvenlik Bilgi Formlarını (SDS'ler) okuyun. Püskürtme sırasında, ekipmanın bakımını yaparken veya çalışma alanında iş yaparken her zaman çalışma alanının iyi havalandırılmasını sağlayın ve uygun kişisel koruyucu ekipmanlar giyin. Bu kullanım kılavuzundaki Kişisel Koruyucu Donanım uyarılarına bakın. Tehlikeli sıvıları onaylı kaplarda saklayın ve ilgili yönergelerle göre bertaraf edin.
	<p>KİŞİSEL KORUYUCU EKİPMANLAR</p> <p>Püskürtme yaparken, ekipmana bakım yaparken veya çalışma alanındayken her zaman uygun kişisel koruyucu ekipmanlar giyin ve cildinizin tamamını kapatın. Koruyucu ekipman uzun süre maruz kalma da dahil olmak üzere; zehirli duman, gaz veya buhar solunması; alerjik reaksiyon; yanıklar; göz yaralanması ve işitme kaybı gibi ciddi yaralanmaları önlemeye yardımcı olur. Bu koruyucu ekipman aşağıdakileri kapsar (fakat bunlarla sınırlı değildir):</p> <ul style="list-style-type: none"> Akışkan üreticisi ve yerel merciler tarafından tavsiye edilen hava besleme tüpü olan uygun bir gaz maskesi, kimyasal geçirmez eldiven, koruyucu giysi ve ayak kaplamaları. Koruyucu gözlük ve işitme koruması.
	<p>YANIK TEHLİKESİ</p> <p>Ekipman yüzeyleri ve ısıtılan sıvılar çalışma sırasında çok sıcak hale gelebilir. Ciddi yanıkları önlemek için:</p> <ul style="list-style-type: none"> Sıcak sıvıya ya da ekipmana dokunmayın.

UYARI



YANGIN VE PATLAMA TEHLİKESİ

Çalışma alanındaki solvent ve boya dumanları gibi yanıcı dumanlar alev alabilir veya patlayabilir. Ekipmanın içinden akan boya veya solvent, statik elektrik kıvılcımı oluşmasına sebep olabilir. Yangın ve patlamaların önüne geçmek için:



- Ekipmanı sadece iyi havalandırılmış alanlarda kullanın.
- Pilot alevleri, sigara, taşınabilir elektrikli lambalar, yere serilen naylon türü örtüler (potansiyel statik kıvılcım) gibi ateşleme kaynaklarını ortadan kaldırın.
- Çalışma alanındaki tüm ekipmanların topraklamasını yapın. **Topraklama** talimatlarına başvurun.
- Solventi hiçbir zaman yüksek basınçta püskürtmeyin veya dökmeyin.
- Solvent, bez parçası ve benzin dahil her tür artık maddeyi çalışma alanından uzak tutun.
- Ortamda yanıcı dumanlar varsa güç kablolarını prize takmayın/prizden çıkarmayın veya gücü ya da ışık düğmelerini açmayın/kapatmayın.
- Sadece topraklanmış hortumlar kullanın.
- Kovanın içine tetikleme yaparken tabancayı topraklanmış metal kovanın kenarında sıkıca tutun. Antistatik ya da iletken olmadıkları sürece kova kaplamaları kullanmayın.
- Statik kıvılcımlanma oluşursa ya da bir çok hissederseniz **kullanımı derhal durdurun**. Sorunu tanımlayana ve giderene kadar ekipmanı kullanmayın.
- Çalışma alanında çalışan bir yangın söndürücü bulundurun.



EKİPMANIN YANLIŞ KULLANIM TEHLİKESİ

Yanlış kullanım ölüme ya da ciddi yaralanmalara yol açabilir.



- Yorgun olduğunuzda veya ilaç ya da alkol etkisi altındayken üniteyi kullanmayın.
- En düşük dereceli sistem bileşeninin maksimum çalışma basıncını veya sıcaklık derecesini aşmayın. Tüm ekipman kılavuzlarında bkz. **Teknik Özellikler**.
- Ekipmanın ıslanan parçalarıyla uyumlu sıvılar ve solventler kullanın. Tüm ekipman kılavuzlarında bkz. **Teknik Özellikler**. Sıvı ve solvent üreticilerinin uyarılarını okuyun. Malzemeniz hakkında daha fazla bilgi edinmek için distribütörden veya bayiden Güvenlik Bilgi Formlarını (SDS'ler) isteyin.
- Makine enerji taşıyorken veya basınç altındayken çalışma alanını terk etmeyin.
- Ekipman kullanımında değilken tüm sistemi kapatın ve **Basınç Tahliyesi Prosedürü**'nü uygulayın.
- Makineyi her gün kontrol edin. Aşınmış veya hasarlı parçaları sadece orijinal üreticinin yedek parçalarını kullanarak derhal onarın veya değiştirin.
- Ekipman üzerinde değişiklik ya da modifikasyon yapmayın. Değişiklikler veya modifikasyonlar, kurum onaylarını geçersiz kılabilir ve güvenlikle ilgili tehlikelere neden olabilir.
- Tüm makinenin, makineyi kullandığınız ortam için derecelendirildiğinden ve onaylandığından emin olun.
- Makineyi sadece kullanım amacı doğrultusunda kullanın. Bilgi için distribütörünüzü arayın.
- Hortumları ve kabloları kalabalık yerlerin, keskin kenarların, hareketli parçaların ve sıcak yüzeylerin uzağından geçirin.
- Hortumları bükmeyin veya aşırı kıvrımayın ya da ekipmanı çekmek için hortumları kullanmayın.
- Çocukları ve hayvanları çalışma alanından uzak tutun.
- Geçerli tüm güvenlik düzenlemelerine uyun.



BASINÇLI ALÜMİNYUM PARÇA TEHLİKESİ

Basınçlı makinede alüminyum ile uyumsuz sıvıların kullanımı, ciddi kimyasal reaksiyonlara ve makinenin delinmesine neden olabilir. Bu uyarının göz ardı edilmesi ölümlerle, ciddi yaralanmalarla ya da maddi hasarlarla sonuçlanabilir.

- 1,1,1-trikloroetan, metilen klorür, diğer halojenli hidrokarbon solventleri ya da bu tür solventleri içeren sıvılar kullanmayın.
- Klorinle ağartma kullanmayın.
- Diğer birçok sıvı alüminyum ile tepkimeye girebilecek kimyasallar içerebilir. Uyumluluk için malzeme sağlayıcınıza danışın.

UYARI



ISIL GENLEŞME TEHLİKESİ

Kısıtlı alanlarda ısıya maruz kalan akışkanlar (hortumlar da buna dahildir) ısı genleşme nedeniyle hızlı bir basınç artışı oluşturabilirler. Aşırı basınç ekipmanın kırılmasına ve ciddi yaralanmalara yol açabilir.

- Isıtma sırasında akışkan genleşmesini hafifletmek için bir valf açın.
- Çalışma koşullarınızı temel alarak öngörücü biçimde hortumları düzenli aralıklarla değiştirin.



ELEKTRİK ÇARPMASI TEHLİKESİ

Hortumlar topraklanmalıdır. Hortumların uygun olmayan topraklaması, kurulumu veya kullanım, elektrik çarpmasına yol açabilir.

- Hortumları monte etmeden veya bakımını yapmadan önce gücü kapatın ve bağlantısını kesin.
- Sadece topraklanmış bir güç kaynağına bağlayın.
- Tüm elektrik kablo tesisatı vasıflı bir elektrik teknisyeni tarafından yapılmalı ve tüm yerel düzenlemelere ve kurallara uygun olmalıdır.
- Hortum kapağını asla kesmeyin veya delmeyin.
- Yağmurdan koruyun. Kapalı ortamlarda depolayın.



Önemli İzosiyanat (ISO) Bilgileri

İzosiyanatlar (ISO) iki bileşenli materyallerde kullanılan katalizörlerdir.

İzosiyanat Koşulları





İzosiyanat ihtiva eden akışkanları püskürtmek veya dökmek potansiyel olarak tehlikeli zerrecikler, buharlar ve atomize partiküllerin oluşmasına neden olur.



- Özel tehlikeleri ve izosiyanatlarla ilgili tedbirleri öğrenmek için sıvı üreticisinin uyarılarını ve Güvenlik Bilgi Formlarını (SDS) okuyun ve anlayın.
- İzosiyanatların kullanımı potansiyel olarak tehlikeli prosedürleri gerektirmektedir. Bu konuda eğitimli, kalifiye olmadan ve bu kılavuzdaki bilgileri ayrıca akışkan üreticisinin uygulama talimatlarını ve SDS formunu okuyup anlamadan bu ekipmanla püskürtme yapmayın.
- Bakımı iyi yapılmayan veya hatalı ayarlanmış olan ekipmanın kullanımı kürlenmiş malzemeye ve gaz oluşumuna ve keskin kokulara sebep olabilir. Ekipmanın bakımı ve ayarlamaları kılavuzda verilen talimatlara göre yapılmalıdır.
- İzosiyanat zerreciklerinin, buharının ve atomize partiküllerinin yutulmasını önlemek açısından, çalışma alanı içinde herkes uygun solunum ekipmanını giymelidir. Hava besleme tüpü de olabilen düzgün giyilmiş bir solunum cihazını her zaman taşıyın. Çalışma alanını sıvı üreticisinin Güvenlik Bilgi Formundaki talimatlarına göre havalandırın.
- Cildin izosiyanatlarla temasını önleyin. Çalışma alanındaki herkes sıvı üreticisi ve yerel merciler tarafından tavsiye edilen kimyasal geçirmez eldivenler, koruyucu giysiler ve ayak koruyucuları kullanmalıdır. Kirlenmiş giysiler hakkında olanlar da dahil, sıvı üreticisinin tüm tavsiyelerine uyun. Püskürtme işlemi sonrasında herhangi bir şey yemeden veya içmeden önce ellerinizi ve yüzünüzü yıkayın.
- İzosiyanatlara maruz kalmanın tehlikeleri püskürtme işlemi sonrasında da sürer. Uygun kişisel koruyucu ekipmanı olmayan herkes uygulama esnasında ve akışkan üreticisinin belirtmiş olduğu süre için sonrasında da çalışma alanının dışında kalmalıdır. Genelde bu süre en az 24 saattir.
- İzosiyanatlara maruz kalma tehlikesinin olduğu çalışma alanlarına girebilecek herkesi uyarın. Akışkan üreticisinin ve yerel mercilerin talimatlarını takip edin. Çalışma alanının dışına aşağıdaki gibi bir uyarı panosu konulması önerilir:

 WARNING	
	TOXIC FUMES HAZARD
DO NOT ENTER DURING SPRAY FOAM APPLICATION OR FOR ___ HOURS AFTER APPLICATION IS COMPLETE	
DO NOT ENTER UNTIL:	
DATE: _____	
TIME: _____	

Malzemenin Kendiliğinden Tutuşması

				
Bazı malzemeler çok kalın uygulandığı takdirde kendinden tutuşabilir hale gelebilir. Malzeme üreticisinin uyarılarını ve malzeme Güvenlik Bilgi Formlarını (SDS'ler) okuyun.				

A ve B komponentlerini ayrı tutun

				
Çapraz kontaminasyon, akışkan hatlarında kürlenmiş malzemeye yol açabilir; bu da, ciddi yaralanmaya veya ekipman hasarına neden olur. Çapraz kontaminasyonu önlemek için:				
<ul style="list-style-type: none">• Komponent A ve komponent B ıslak parçalarını kesinlikle birbirleriyle değiştirmeyin.• Bir tarafından kontamine olmuşsa diğer tarafta hiçbir zaman solvent kullanmayın.				

İzosiyanatların Neme Duyarlılığı

Neme maruz kalma izosiyanatın kısmen kürlenmesine, akışkan içinde asılı kalabilecek küçük, sert, aşındırıcı kristallerin oluşmasına yol açar. Sonuç olarak yüzeyde ince bir tabaka oluşur, ISO jelleşmeye başlar ve vizkozitesi artar.

UYARI
Kısmen kürlenmiş izosiyanat (ISO), tüm ıslak parçaların performansını düşürecek ve ömrünü kısaltacaktır.
<ul style="list-style-type: none">• Daima hava deliğinde kurutucu ya da bir nitrojen ortam bulunan contalı bir kap kullanın. İzosiyantı hiçbir zaman açık bir kapta muhafaza etmeyin.• ISO pompası ıslak kabını veya haznesini (takılıysa) uygun yağlayıcı ile dolu halde tutun. Bu yağlayıcı, ISO ile atmosfer arasında bir engel oluşturur.• Sadece izosiyanata uygun nem korumalı hortumlar kullanın.• Nem içerebilen geri kazanılmış solventleri asla kullanmayın. Kullanıldığı zamanlar dışında solvent kaplarını her zaman kapalı tutun.• Tekrar takarken, yağlanmış dişli kısımları her zaman uygun yağlayıcıyla yağlayın.

NOT: Film oluşması miktarı ve kristalleşme oranı ISO karışımı, nem ve sıcaklığa bağlı olarak değişiklik gösterir.

245 fa Üfleme Maddeleri İçeren Köpük Reçineleri

Bazı üfleme maddeleri basınç altında değilken, özellikle çalkalandığı zamanlarda 90°F (33°C) üzeri sıcaklıklarda köpürür. Köpürmeyi azaltmak için, bir sirkülasyon sistemiyle ön ısınmayı azaltın.

Malzemeleri Değiştirme

UYARI
Ekipmanınız içinde kullanılan malzeme tiplerini değiştirmek, ekipmanın hasar görmesini ve duruş süresini engellemek için özel dikkat gerektirir.
<ul style="list-style-type: none">• Malzeme değişimi sırasında tamamen temizlenmesi için ekipmanı birkaç defa yıkayın.• Yıkama sonrasında akışkan giriş süzgeçlerini her zaman temizleyin.• Kimyasal uyumluluk konusunu malzeme üreticisiyle doğrulayın.• Epoksiler ile üretilenler veya poliürealar arasında değişim yapılırken tüm sıvı bileşenlerini söküp temizleyip ve hortumları değiştirin. Genellikle epoksilerde amine, B (sertleştirici) tarafında olur. Poliürealarda genelde B (reçine) tarafında aminler bulunur.

Bileşen Tanımlaması

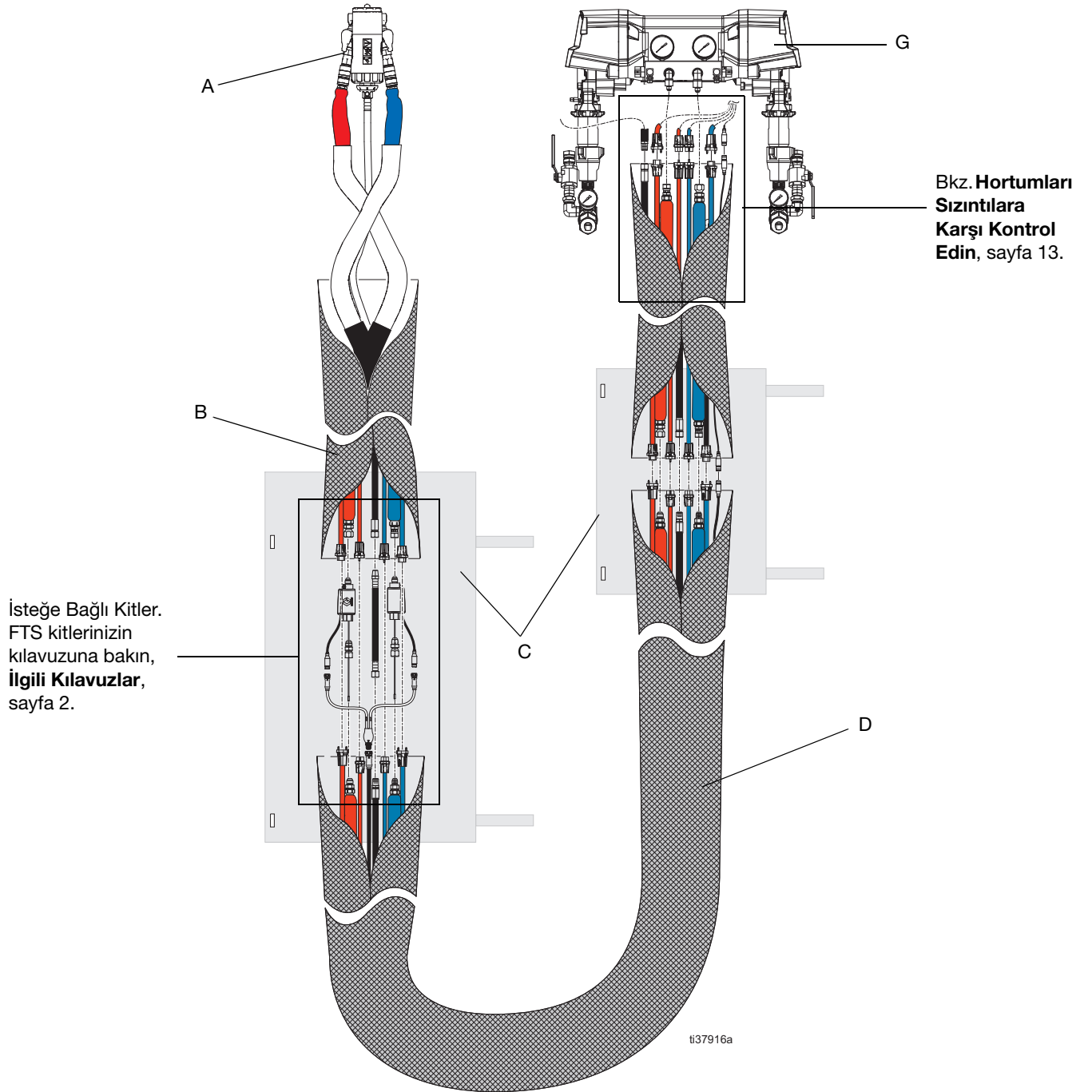

Ref. Açıklama

- | | |
|---|--------------------|
| A | Tabanca |
| B | Kamçı Hortum |
| C | Ek Yeri Koruyucusu |
| D | Ana Hortum Demeti |
| G | Reactor |

Kurulum

<p>Reactor 3 ısıtmalı hortumlar, yalnızca Graco Reactor 3 oranlayıcılarla kullanım için tasarlanmıştır.</p> <p>Yangın ve ciddi yaralanma riskini azaltmak için bu hortumları asla başka bir cihaza bağlamayın.</p>				

<p>Bu ekipman, ekipman yüzeylerinin çok fazla ısınmasına neden olabilecek ısıtılmış sıvılarla kullanılır. Ciddi yanıkları önlemek için:</p> <ul style="list-style-type: none"> Sıcak sıvıya ya da ekipmana dokunmayın. Hortumlarda akışkan olmadan hortum ısıtmayı çalıştırmayın. Ekipmana temas etmeden önce tamamen soğumasını bekleyin Sıvı sıcaklığı 43°C (110°F) değerini aşarsa eldiven giyin. 				

UYARI

Bağlantı elemanlarının yanlış bağlanması, sıvı geçişine neden olabilir ve hortumda kalıcı hasara neden olabilir. Yanlış bağlantıyı önlemek için bağlantı elemanları farklı boyutta dişlere sahiptir. Sadece eşleşen diş ebadına sahip bağlantı elemanlarını bağlayın.

UYARI

Isıtmalı hortumlar, hortum gücü açıkken her zaman sıvı içermelidir. Boş bir ısıtmalı hortuma asla güç uygulamayın. Boş hortumlara güç sağlanması ekipmanın hasar görmesine neden olabilir.

UYARI

Her kullanımdan önce havayı hortumdan tamamen çıkarıp havalandırın. Hava hortumdan çıkmazsa, ısıtma iletkeninden ısı aktarımı düzgün olmayacaktır. En kötü durumda, ısıtma elementi hasar görebilir. Bu gibi durumlarda garanti geçersiz kalır.

Topraklama

<p>Makine, statik kıvılcım ve elektrik çarpması riskini azaltmak için topraklanmalıdır. Elektrik veya statik kıvılcım, dumanın alev almasına veya patlamasına neden olabilir. Yanlış topraklama elektrik çarpmasına neden olabilir. Topraklama, elektrik akımı için bir çıkış yolu sunar.</p>				

Kamçı Hortum

- Hortum çekirdeği istatistiksel olarak iletkenidir

İçten Isıtmalı Ana Hortum

- Hortum çekirdeği istatistiksel olarak iletkenidir

Dıştan Isıtmalı Ana Hortum

- İletken hava hattı üzerinden topraklanır

NOT: Statiği etkin bir şekilde dağıtmak için, oranlayıcıdan tabancaya kadar tüm topraklama yolu 29 megohm'den az olmalıdır.

Hortumları Oranlayıcıya Bağlama



UYARI

Isıtmalı hortumlar, hortum gücü açıkken her zaman sıvı içermelidir. Boş bir ısıtmalı hortuma asla güç uygulamayın. Boş hortumlara güç sağlanması ekipmanın hasar görmesine neden olabilir.

UYARI

Her kullanımdan önce havayı hortumdan tamamen çıkarıp havalandırın. Hava hortumdan çıkmazsa, ısıtma iletkeninden ısı aktarımı düzgün olmayacaktır. En kötü durumda, iletken zarar görebilir. Bu gibi durumlarda garanti geçersiz kalır.

1. Akışkan hortumlarını (FH) oranlayıcı akışkan manifolduna (G) bağlayın. Kırmızı akışkan hortumu sertleştirici içindir (komponent A, ISO) ve mavi sıvı hortumu reçine içindir (komponent B, RES).

NOT: Hortumları 3/8 inç (9,5 mm) iç çapa kadar torklayın:

- Hortumların A tarafı 14 ft-lb'ye (19 (N•m))
- Hortumların B tarafı 20 ft-lb'ye (27 (N•m))

NOT: Hortum bağlantı elemanlarının oranlayıcıdan uzağa baktığından emin olun.

2. Elektrik kablolarını (EW) bağlayın. Elektrik konektör vidalarını sıkın.

NOT: Elektrik konektörü vidalarını 3-6 in-lb torkla sıkın. Konektör vidalarını aşırı sıkmayın.

NOT: Elektrik kablolarını bağlarken kırmızı kabloların kırmızı kablolarla ve mavi kabloların mavi kablolarla bağlı olduğundan emin olun.

3. Hava hortumunu (AH) ayırın.
4. Tüm ekipmanın uygun şekilde topraklandığını kontrol edin. Bkz. **Topraklama**, sayfa 10.

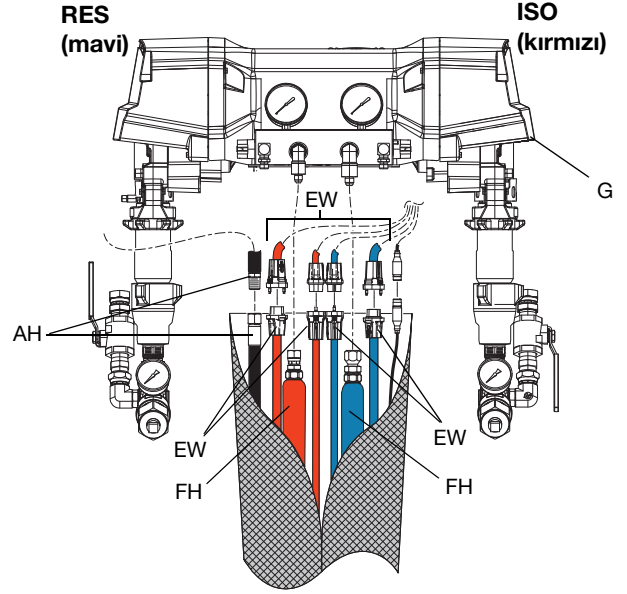

Hortum Demeti Bölümlerinin Bağlanması

Dahili ısıtmalı hortumları ve kamçı hortumları başka bir hortuma bağlamak için:

1. Isıtmalı hortumları uçtan uca döşeyin. Akışkan hortumlarını (GH) kırmızıdan kırmızıya (komponent A, ISO) ve maviden maviye (komponent B, RES) hizalayın.
2. Akışkan hortumlarını (FH) bağlayın ve bağlantıları parmakla sıkın, ardından bağlantıları anahtarlarla tamamen sıkın.

NOT: Hortumları 3/8 inç (9,5 mm) iç çapa kadar torklayın:

- Hortumların A tarafı 14 ft-lb'ye (19 (N•m)).
- Hortumların B tarafı 20 ft-lb'ye (27 (N•m)).

NOT: Sıvı hortumlarını bağlarken kırmızı hortumların kırmızı hortumlara ve mavi hortumların mavi hortumlara bağlı olduğundan emin olun.

3. Hava hortumlarını (AH) bağlayın ve bağlantıları parmakla sıkın, ardından konektörleri anahtarlarla tamamen sıkın.

4. Elektrik kablolarını (EW) bağlayın. Elektrik konektör vidalarını sıkın.

NOT: Elektrik konektör vidalarını 3-6 in-lb torkla sıkın. Konektör vidalarını aşırı sıkmayın.

NOT: Elektrik kablolarını bağlarken kırmızı kabloların kırmızı kablolarla, mavi kabloların mavi kablolarla bağlı olduğundan emin olun.

5. **RTD kablolu hortumlar için:** RTD kablolarını (RTD) bağlayın ve bağlantıları sıkın.

NOT: RTD Kabloları isteğe bağlı bir aksesuardır ve yalnızca FTS kit kullanıldığında gereklidir.

6. Fazla elektrik kablosunu (EW) akışkan hortumlarına (FH) bantlayın. Mümkün olan en küçük bağlantı demetini oluşturmak için elektrik konektörlerini gösterildiği gibi sıralayın.

7. **Hortumları Sızıntılara Karşı Kontrol Edin**, sayfa 13.

8. Ek yeri koruyucu kaplama ile örtün. Bkz. **Koruyucu Kaplama**, sayfa 14.

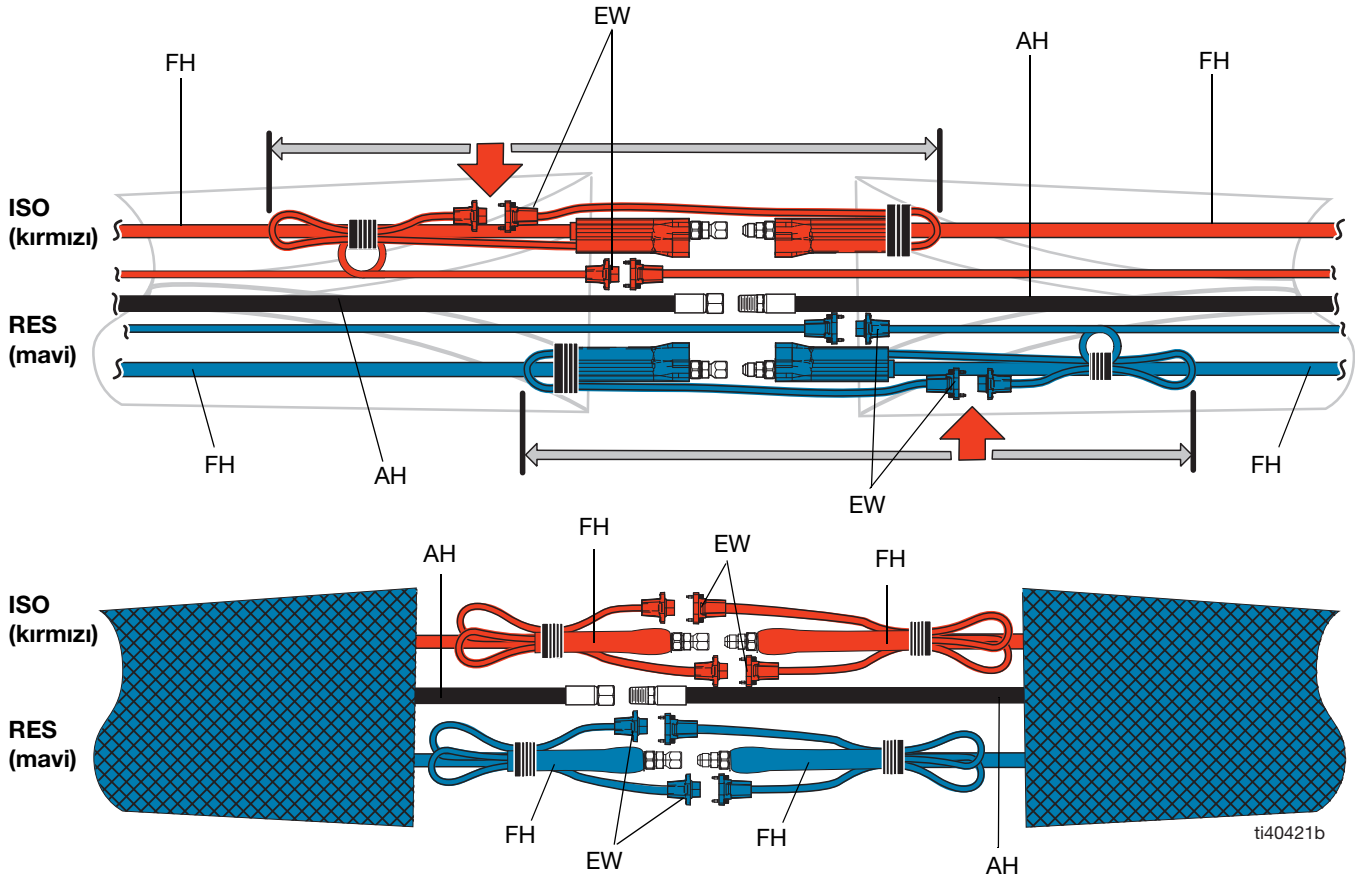

Kamçı Hortumu Tabancaya veya Tabanca Manifolduna Bağlayın

Hortumu aşağıdakiler için sarmal konfigürasyonda monte edin:

- Kolay tabanca hareketi
- Geniş püskürtme hareketi
- Dar alanlarda ve değişik açılarda püskürtme yeteneği
- Operatör yorgunluğunu düşürür
- Maksimum hortum ömrü

1. A ve B komponent hortumlarını üst üste getirin ve tabanca veya tabanca manifoldu bağlantı elemanlarına monte edin.
2. Bağlantı elemanlarını A tarafı ve B tarafı komponent hortumlarına sıkın. Bağlantı elemanları sıkıldıktan sonra tabanca veya tabanca manifoldunun düz kaldığından emin olun. Tabanca veya tabanca manifoldundaki istenmeyen bükülmeleri ortadan kaldırmak için bağlantı elemanlarını gerektiği gibi gevşetin ve yeniden sıkın.

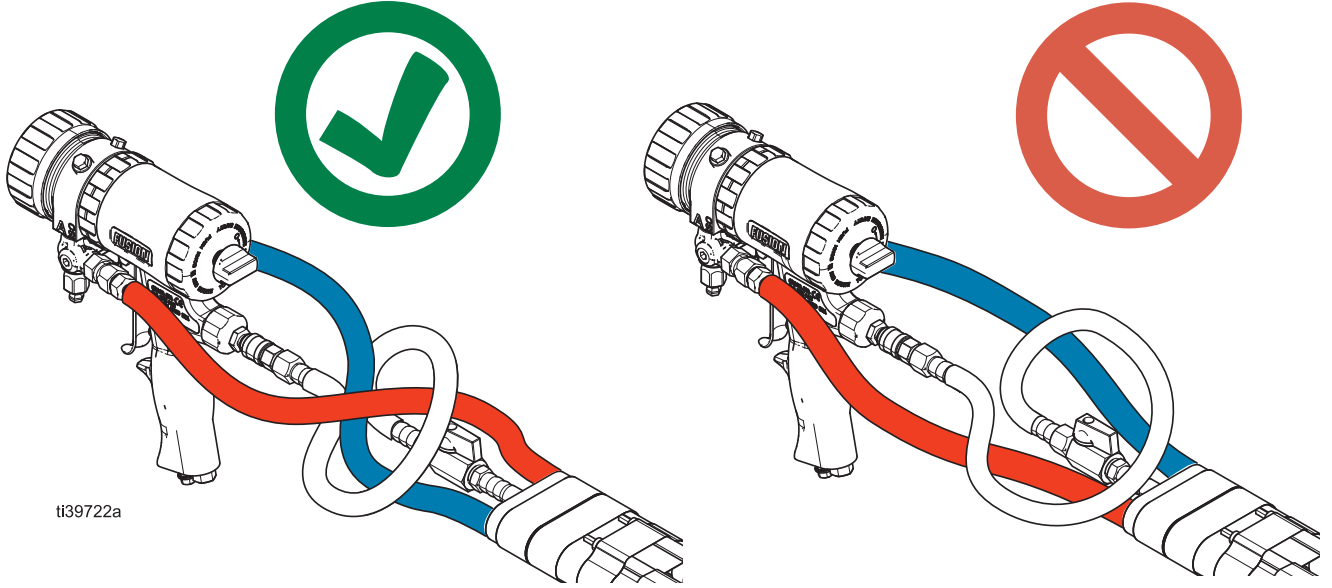

Hortumları Sızıntılara Karşı Kontrol Edin



1. Hortumları malzemeye doldurun. Hortumları ilk kez malzemeye doldurma talimatları için Reactor 3 Oranlama Sistemi kılavuzundaki Başlatma prosedürüne bakın. Bkz. **İlgili Kılavuzlar**, sayfa 2.

2. Hiçbir hatta hava kalmadığında, sızıntı olup olmadığını kontrol edin. Kuru olduklarından ve malzeme sızıntısı olmadığından emin olmak için sıvı bağlantılarını görsel olarak inceleyin. Sızıntı varsa, Reactor 3 Oranlama Sistemi kılavuzundaki Basınç Tahliyesi Prosedürünü izleyin. Bkz. **İlgili Kılavuzlar**, sayfa 2.
3. Sızıntı bulunursa, bağlantıları sıkın ve ardından sızıntıların durduğundan emin olmak için tekrar basınç uygulayın.

Koruyucu Kaplama

Kancalı ve Cırt Cırt Sürtme Kılıflı Hortumlar

1. Dış ek yeri koruyucusunu (27) A ve B hortum ek yerleri altında tam merkeze yerleştirin.

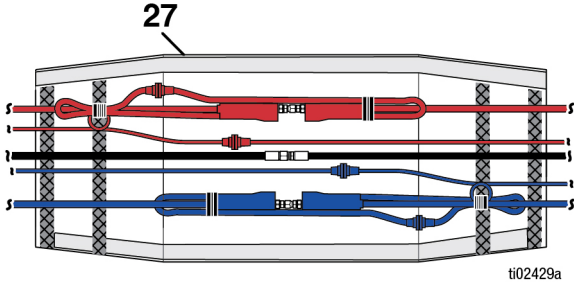

2. Her sıvı bağlantısı üzerinde bağlantı kapağı (36) takın.

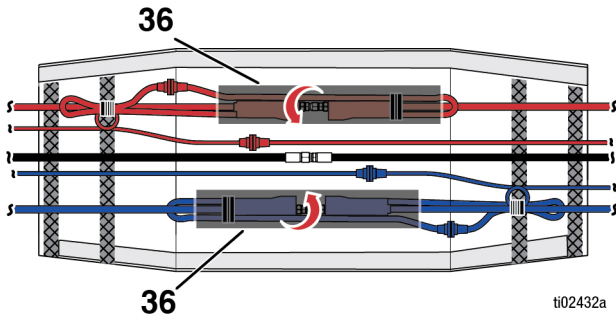

3. Dış ek yeri koruyucusunu (27) sabitleyin.

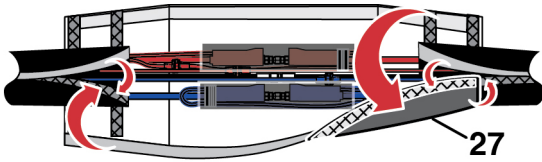

Çalıştırma

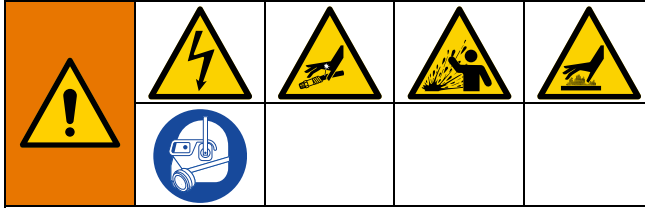

Sarmal bir hortumu çalıştırmayın. Sarmal bir hortum, hortumun yırtılmasına ve deri enjeksiyonu da dahil olmak üzere ciddi yaralanmalara sebep olabilecek düzensiz ısı birikimine neden olur.

Maksimum hortum çalışma sıcaklığını aşmayın. İzin verilen maksimum çalışma sıcaklığı için bkz. **Teknik Özellikler**, sayfa 25.

Ağırlık, bükülme, keskin kenarlar veya bir çatı kenarının üzerinden geçmekten kaynaklanan stres nedeniyle aşırı gerilmeyi önlemek için hortum uygun şekilde desteklenmelidir.

Hortumlar da dahil olmak üzere, kapalı alanlarda ısıya maruz kalan sıvı, termal genişmeden dolayı hızlı bir basınç artışı yaratabilir. Aşırı basınç ekipmanın kırılmasına ve ciddi yaralanmalara yol açabilir.

Termal genişlemenin neden olduğu aşırı basıncı önlemek için:

- Isıtma sırasında sıvı genişmesini azaltmak için bir valf açın.
- Çalışma koşullarınızı temel alarak öngörücü biçimde hortumları düzenli aralıklarla değiştirin.

UYARI

Isıtmalı hortumlar, hortum gücü açıkken her zaman sıvı içermelidir. Boş bir ısıtmalı hortuma asla güç uygulamayın. Boş hortumlara güç sağlanması ekipmanın hasar görmesine neden olabilir.

UYARI

Her kullanımdan önce havayı hortumdan tamamen çıkarıp havalandırın. Hava hortumdan çıkmazsa, ısıtma iletkeninden ısı aktarımı düzgün olmayacaktır. En kötü durumda, iletken hasar görebilir. Bu gibi durumlarda garanti geçersiz kalır.

1. Hava hortumunu ana hava kaynağına bağlayın.
2. Püskürtme tabancasını tabanca sıvı manifolduna bağlayın. Daha fazla ayrıntı için püskürtme tabancanızın kılavuzuna bakın.

NOT: Uygun hortum bağlantısı için, tabancanın en iyi şekilde kullanılması için bkz. 12.

3. Ekipman varsa, kamçı hava hortumunu tabanca hava girişine bağlayın. Tabanca kılavuzunuza bakın.
4. Reactor 3 Oranlama Sistemi kılavuzundaki Kurulum, Başlatma ve Çalıştırma prosedürlerini izleyin.

Hortum Kontrol Modları

Komponent malzemelerinin hedef sıcaklığı, üç hortum kontrol modundan biri kullanılarak kontrol edilebilir. Reactor sistemindeki Gelişmiş Görüntüleme Modülünü kullanarak tercih ettiğiniz hortum kontrol modunu ayarlayın. Hortum kontrol modunu ayarlamak için oranlayıcı kılavuzunuza bakın. Bkz. **İlgili Kılavuzlar**, sayfa 2.

Hortum Kontrol Modu	Açıklama
FTS Modu	Hortuma takılı olan sıvı sıcaklık sensörü (FTS), hortum sıvı sıcaklığını otomatik olarak kontrol eder. Bu mod için FTS'nin takılmış ve doğru şekilde çalışıyor olması gerekir. FTS kitinizin kılavuzuna bakın, İlgili Kılavuzlar , sayfa 2.
Direnç Modu	Hortum ısıtıcı bileşen direnci, hortum sıvı sıcaklığını otomatik kontrol eder. Bu mod bir FTS kullanmaz. Bu mod için bir kalibrasyon faktörü gereklidir (bkz. oranlayıcı kılavuzunuz).
Manuel Kontrol Modu	Hortumu ısıtmak için hedef akımı (amper) kontrol edin. Manuel kontrol modunda önceden programlanmış bir kontrol bulunmamaktadır ve uygun bir kalibrasyon gerçekleştirilinceye veya FTS sorunları çözülmünceye kadar sınırlı bir süre için kullanılmak üzere tasarlanmıştır.

Basınç Tahliye Prosedürü



Basınç manuel olarak tahliye edilmediği sürece bu makine basınç altındadır. Basınçlı akışkandan ve akışkan sıçramasından kaynaklanan, cilde nüfuz etme gibi yaralanmaları önlemek için boya püskürtmesini durdurduğunuzda ve ekipmanı temizlemeden, kontrol etmeden veya onarmadan önce Basınç Tahliye Prosedürü'nü uygulayın.

Hortumları sökmeden veya tamir etmeden önce, tüm akışkan basıncını boşaltın ve oranlayıcıya giden elektrik gücünü kapatın.

Reactor Oranlama Sistemi kılavuzunuzda yer alan **Basınç Tahliye Prosedürü**'nü uygulayın. Bkz. **İlgili Kılavuzlar**, sayfa 2.

Bakım

1. Hortumları sökmeden veya tamir etmeden önce, tüm akışkan basıncını boşaltın ve oranlayıcıya giden elektrik gücünü kapatın. Oranlayıcı kılavuzunuza bakın. Bkz. **İlgili Kılavuzlar**, sayfa 2.
2. Hortumları ayırmadan önce tüm sıvının soğuduğundan emin olun.

Tek Bir A veya B Hortumunu Değiştirme

İçten Isıtmalı Hortumlar

1. Tüm elektrik bağlantılarını kesin.
2. Sıvı bağlantılarını kesin.
3. Hortumdaki tüm malzemeyi yıkayarak temizleyin.
4. Diğer akışkan hortumu ve hava hortumu etrafında sararak demete yeni hortumu takın.
5. Tam kurulum (bkz. **Kurulum**, sayfa 10).

Dıştan Isıtmalı Hortumlar

1. Tüm elektrik bağlantılarını kesin.
2. Sıvı bağlantılarını kesin.

NOT: A Tarafı hortum çıkarılıyorsa hortumu demetten çıkarmak için topraklama kablosu telini kesin.

3. Hortumdaki tüm malzemeyi yıkayarak temizleyin.
4. Diğer akışkan hortumu ve hava hortumu etrafında sararak demete yeni hortumu takın.
5. Tam kurulum (bkz. **Kurulum**, sayfa 10).

NOT: A Tarafı hortum çıkarılıyorsa topraklama güç telinin sadece oranlayıcıda hortum bağlantı elemanına bağlanması gerekir. Topraklama yolunu kontrol edin (bkz. **Topraklama**, sayfa 10).

Önleyici Bakım

Isıtmalı hortumun düzgün çalışmasını sağlamak için aşağıdaki önleyici bakım prosedürlerini aylık olarak düzenli şekilde gerçekleştirin:

- Sürtme kılıfını kusurlara karşı görsel olarak inceleyin. Yarıklar veya aşınmalar bulunursa değiştirin.
- Elektrik bağlantılarını, doğru şekilde bağlandıklarından ve muhafazanın iyi durumda olduğundan emin olmak için inceleyin.

Geri Dönüştürme ve Bertaraf

Ürün Ömrü Sonu

Ürünün kullanım ömrü sona erdiğinde sorumlu bir şekilde bertaraf edin.

Parçalar

İçten Isıtmalı Hortum (25P437)

NOT: Hortum modeli, isteğe bağlı sensör kablosuyla gösterilir, ancak tüm dahili Isıtmalı Hortumları temsil eder.

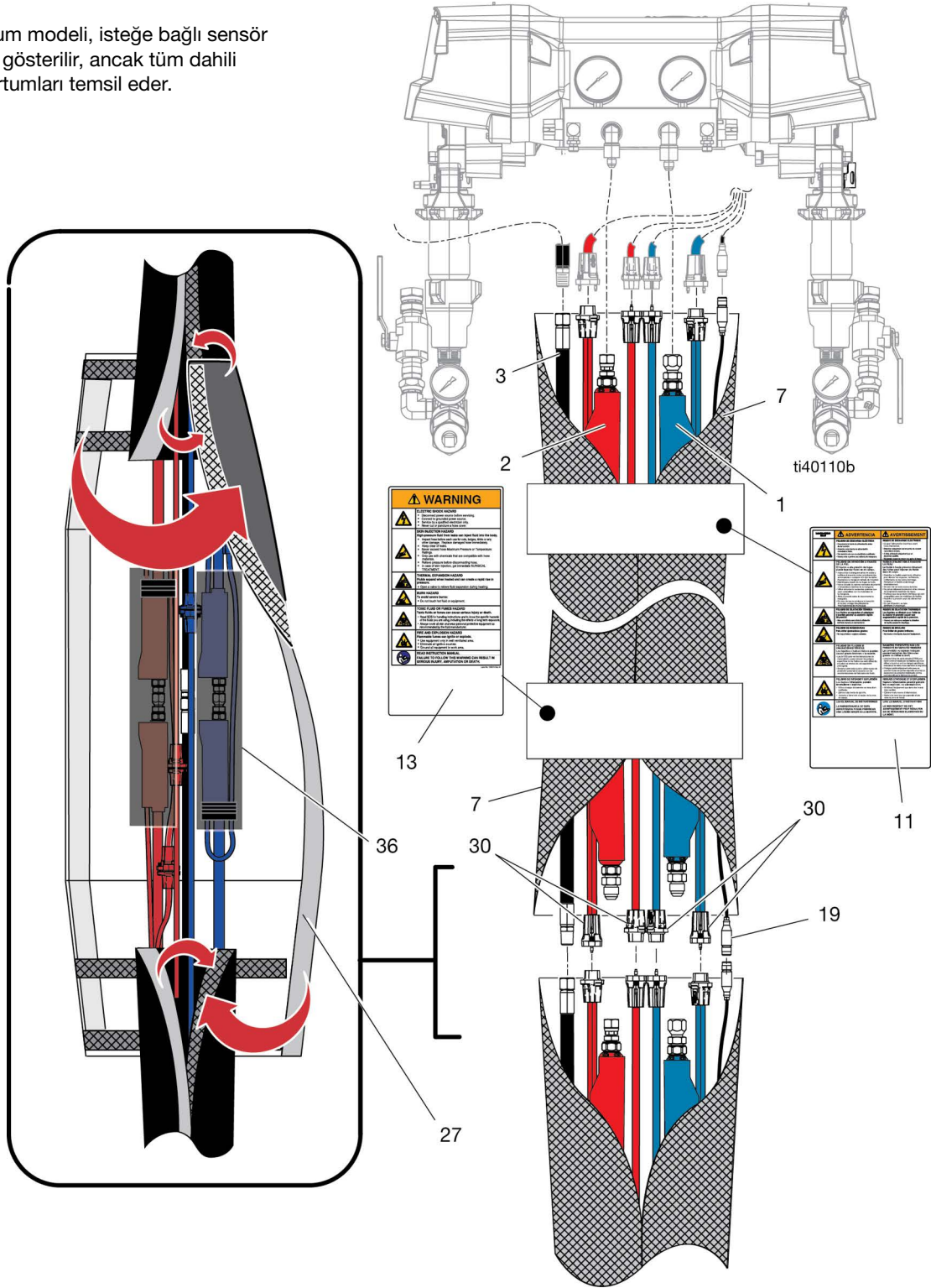

İçten Isıtmalı Hortum Parçaları Listesi

2000 psi Hortum

Ref.	Parça	Açıklama	25P434	25P435	25P437	25P438
1	18F762	HORTUM, A, içten ısıtmalı, 2000 psi, 50'	1		1	
	18F763	HORTUM, A, içten ısıtmalı, 2000 psi, 100'		1		1
2	18F766	HORTUM, B, içten ısıtmalı, 2000 psi, 50'	1		1	
	18F767	HORTUM, B, içten ısıtmalı, 2000 psi, 100'		1		1
3	15B295	HORTUM, hava, 50'	1		1	
	25B516	HORTUM, hava, 100'		1		1
7	18E176	KILIF, R3, Xtreme-Wrap, 50'	1		1	
	18E177	KILIF, R3, Xtreme-Wrap, 100'		1		1
11▲	16M219	ETİKET, güvenlik, uyarı, ısıtmalı hortum	1	1	1	1
13▲	15B679	ETİKET, güvenlik, uyarı, ısıtmalı hortum	1	1	1	1
19	18E185	KABLO, FTS, 50'			1	
	18E186	KABLO, FTS, 100'				1
27	18E178	KAPAK, R3, ek yeri	1	1	1	1
30	18E184	KİT, uç bağlantı seti	1	1	1	1
36	18D773	KAPAK; bağlantı	2	2	2	2

▲ Yedek uyarı etiketleri, işaretleri ve kartları ücretsiz olarak temin edilebilir.

3500 psi Hortum

Ref.	Parça	Açıklama	25P534	25P535	25P537	25P538
1	18F764	HORTUM, A, içten ısıtmalı, 3500 psi, 50'	1		1	
	18F765	HORTUM, A, içten ısıtmalı, 3500 psi, 100'		1		1
2	18F768	HORTUM, B, içten ısıtmalı, 3500 psi, 50'	1		1	
	18F769	HORTUM, B, içten ısıtmalı, 3500 psi, 100'		1		1
3	15B295	HORTUM, hava, 50'	1		1	
	25B516	HORTUM, hava, 100'		1		1
7	18E176	KILIF, R3, Xtreme-Wrap, 50'	1		1	
	18E177	KILIF, R3, Xtreme-Wrap, 100'		1		1
11▲	16M219	ETİKET, güvenlik, uyarı, ısıtmalı hortum	1	1	1	1
13▲	15B679	ETİKET, güvenlik, uyarı, ısıtmalı hortum	1	1	1	1
19	18E185	KABLO, FTS, 50'			1	
	18E186	KABLO, FTS, 100'				1
27	18E178	KAPAK, R3, ek yeri	1	1	1	1
30	18E184	KİT, uç bağlantı seti	1	1	1	1
36	18D773	KAPAK; bağlantı	2	2	2	2

▲ Yedek uyarı etiketleri, işaretleri ve kartları ücretsiz olarak temin edilebilir.

Dıştan Isıtılmalı Hortum

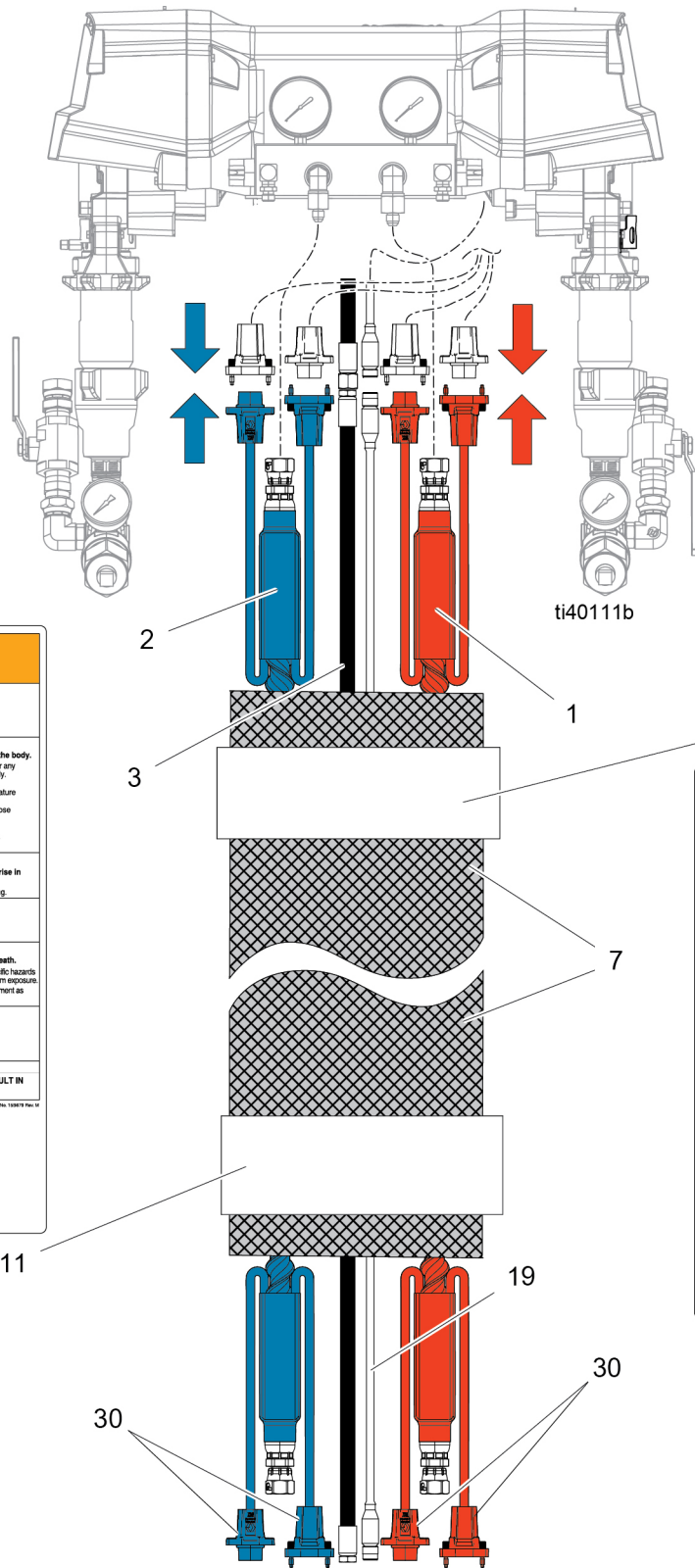

⚠ WARNING	
	ELECTRIC SHOCK HAZARD • Disconnect power source before servicing. • Connect to grounded power source. • Service by a qualified electrician only. • Never cut or puncture a hose cover.
	SKIN INJECTION HAZARD High-pressure fluid from leaks can inject fluid into the body. • Inspect hose before each use for cuts, bulges, kinks or any other damage. Replace damaged hose immediately. • Keep clear of leaks. • Never exceed hose Maximum Pressure or Temperature Ratings. • Only use with chemicals that are compatible with hose materials. • Relieve pressure before disconnecting hose. • In case of skin injection, get immediate SURGICAL TREATMENT.
	THERMAL EXPANSION HAZARD Fluids expand when heated and can create a rapid rise in pressure. • Open a valve to relieve fluid expansion during heating.
	BURN HAZARD To avoid severe burns: • Do not touch hot fluid or equipment.
	TOXIC FLUID OR FUMES HAZARD Toxic fluids or fumes can cause serious injury or death. • Read SDS for handling instructions and to know the specific hazards of the fluids you are using, including the effects of long term exposure. • Always cover all skin and wear personal protective equipment as recommended by the fluid manufacturer.
	FIRE AND EXPLOSION HAZARD Flammable fumes can ignite or explode. • Use equipment only in well ventilated area. • Eliminate all ignition sources. • Ground all equipment in work area.
	READ INSTRUCTION MANUAL FAILURE TO FOLLOW THIS WARNING CAN RESULT IN SERIOUS INJURY, AMPUTATION OR DEATH.

⚠ ADVERTENCIA		⚠ AVERTISSEMENT	
	PELIGRO DE DESCARGA ELÉCTRICA • Desconectar la fuente de alimentación antes de dar servicio. • Conectar a una fuente de alimentación conectada a tierra. • Servir solo a personas cualificadas en electricidad.		PELIGRO DE INYECCIÓN A TRAVÉS DE LA PIEL El fluido a alta presión de escape puede penetrar fácilmente en el cuerpo. • Inspeccione el manguito antes de cada uso en busca de cortes, abultamientos, torceduras u otros daños. Reemplazelo inmediatamente si encuentra alguno de estos problemas. • Manténgase alejado de las fugas. • Nunca exceda el límite de presión o temperatura máximas. • Solo use con productos químicos compatibles con los materiales. • Alivie la presión antes de desconectar el manguito. • En caso de inyección en la piel, busque atención médica inmediata.
	PELIGRO DE INFLACIÓN TÉRMICA Los fluidos se expanden cuando se calientan y pueden crear un aumento rápido de la presión. • Abra una válvula para aliviar la expansión durante el calentamiento.		PELIGRO DE QUEMADURAS Para evitar quemaduras graves: • No toque el fluido ni el equipo.
	PELIGRO DE FLUIDOS O FUMOS TÓXICOS Los líquidos o humos tóxicos pueden causar lesiones graves o la muerte. • Lea el SDS para conocer las instrucciones de manejo y los riesgos de exposición a largo plazo. • Siempre cubra toda la piel y use equipo de protección personal recomendado por el fabricante del fluido.		PELIGRO DE INCENDIO Y EXPLOSIÓN Los vapores inflamables pueden encenderse o explotar. • Use el equipo solo en áreas bien ventiladas. • Elimine todas las fuentes de ignición. • Conecte todo el equipo a tierra.
LEA EL MANUAL DE INSTRUCCIONES LA INHIBICIÓN DE ESTA ADVERTENCIA PUEDE PRODUCIR UNA LESIÓN GRAVE O LA MUERTE.		LEA LE MANUEL D'INSTRUCTIONS LA NON RESPECT DE CETTE AVERTISSEMENT PEUT RESULTER EN UNE LÉSION GRAVE OU LA MORT.	

Dıştan Isıtmalı Hortum Parçaları Listesi

Ref.	Parça	Açıklama	96B101	18H275	96B125	96B111	96B145	
1	18F772	HORTUM, A, içten ısıtmalı, 2000 psi, 50'	1	1	1			
	18F774	HORTUM, A, içten ısıtmalı, 3500 psi, 50'				1	1	
2	18F773	HORTUM, B, içten ısıtmalı, 2000 psi, 50'	1	1	1			
	18F775	HORTUM, B, içten ısıtmalı, 3500 psi, 50'				1	1	
3	15B295	HORTUM, hava, 50'	1	1	1	1	1	
7	18E182	KILIF, mesh örgülü, 50'	1		1	1	1	
	25M493	KILIF, Xtreme-Wrap, 50'		1				
11▲	16M219	ETİKET, güvenlik, uyarı, ısıtmalı hortum	1	1	1	1	1	
13▲	15B679	ETİKET, güvenlik, uyarı, ısıtmalı hortum	1	1	1	1	1	
19	18E185	KABLO, FTS, 50'			1		1	
30	18E184	KİT, uç bağlantı seti	1	1	1	1	1	
▲ Yedek uyarı etiketleri, işaretleri ve kartları ücretsiz olarak temin edilebilir.								

Kamçı Hortum (25P775)

NOT: Gösterilen hortum modeli, tüm kamçı hortum modellerini temsil eder.

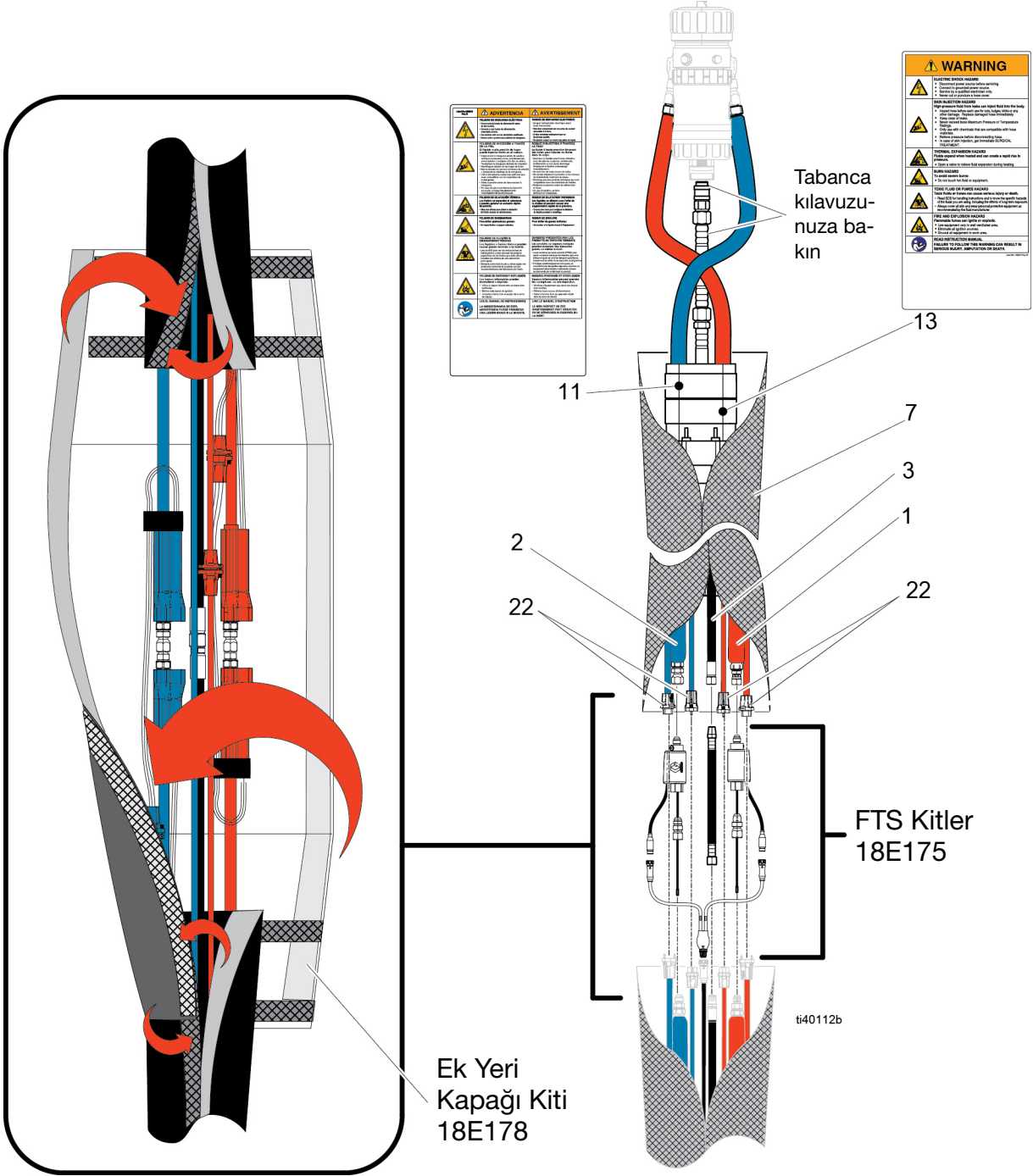

Kamçı Hortum Parçaları Listesi

Ref.	Parça	Açıklama	Mkt.
1	-----	HORTUM, grup, ISO, Reactor 3, 10 ft	1
2	-----	HORTUM, grup, RES, Reactor 3, 10 ft	1
7	15B280	HORTUM, hava, 9,25 ft	1
12	18E179	KILIF, sürtme, Reactor 3, kamçı, 10 ft	1
14▲	15B679	ETİKET, güvenlik, uyarı, çoklu, ısıtmalı hortum	1
17▲	16M219	ETİKET, güvenlik, uyarı, çoklu, ısıtmalı hortum	1
22	18E184	KİT, konektör seti	1
▲ Yedek uyarı etiketleri, işaretleri ve kartları ücretsiz olarak temin edilebilir.			

Aksesuarlar

Parça	Açıklama
18E175	Reactor 3 Isıtmalı Hortum FTS Kit
18E187	Çift FTS Adaptör Kablosu
18E176	Reactor 3 Cırt Cırtlı ve Döngü 50 ft
18E177	Reactor 3 Cırt Cırtlı ve Döngü 100 ft
18E184	Elektrik Konektörü Kit
18E185	Reactor 3 Isıtmalı Hortum FTS Kablo 50 ft
18E186	Reactor 3 FTS Kablo 100 ft
18E182	Reactor Isıtmalı Hortum Mesh Sürtme Kılıfı 50 ft

Teknik Özellikler

Reactor 3 Isıtmalı Hortum		
	ABD	Metriği
Kamçı Hortum		
Maksimum Sıvı Çalışma Basıncı		
25P775	2000 psi	14 MPa, 138 bar
25P776	2000 psi	14 MPa, 138 bar
19D576	2000 psi	14 MPa, 138 bar
25P777	3500 psi	24 MPa, 241 bar
25P778	3500 psi	24 MPa, 241 bar
İki Komponentli Hortum		
Maksimum Sıvı Çalışma Basıncı		
25P434	2000 psi	14 MPa, 138 bar
25P435	2000 psi	14 MPa, 138 bar
25P437	2000 psi	14 MPa, 138 bar
25P438	2000 psi	14 MPa, 138 bar
96B101	2000 psi	14 MPa, 138 bar
96B125	2000 psi	14 MPa, 138 bar
18H275	2000 psi	14 MPa, 138 bar
96B111	3500 psi	24 MPa, 241 bar
96B145	3500 psi	24 MPa, 241 bar
25P534	3500 psi	24 MPa, 241 bar
25P535	3500 psi	24 MPa, 241 bar
25P537	3500 psi	24 MPa, 241 bar
25P538	3500 psi	24 MPa, 241 bar
Hortum		
Maksimum Çalışma Sıcaklığı		
2000 psi	160 °F	71,1 °C
3500 psi	180 °F	82,2 °C
Islanan Parçalar		
Malzeme	Kimyasal dayanımlı polimer malzeme, paslanmaz çelik, kaplamalı karbon çeliği	
Notlar		
Tüm ticari markalar veya tescilli ticari markalar ilgili sahiplerine aittir.		

Kaliforniya Teklifi 65

KALİFORNİYA SAKINLERİ

 **UYARI:** Kanser ve üreme bozukluğu – www.P65warnings.ca.gov.

Standart Graco Garantisi

Graco, bu belgede bahsi geçmekte olup Graco tarafından üretilmiş ve Graco adını taşıyan hiçbir ekipmanda, kullanım için orijinal alıcıya satıldığı tarihte malzeme ve işçilik kusurları bulunmayacağını garanti eder. Graco tarafından yayınlanan her türlü özel, genişletilmiş ya da sınırlı garanti hariç olmak üzere Graco, satış tarihinden itibaren on iki ay süreyle Graco tarafından kusurlu olduğu belirlenen tüm ekipman parçalarını onaracak veya değiştirecektir. Bu garanti yalnızca, ekipmanın Graco'nun yazılı tavsiyelerine göre monte edilmiş, çalıştırılmış ve bakımı yapılmış olması durumunda geçerlidir.

Bu garanti genel aşınma ve yıpranmayı veya hatalı kurulum, yanlış uygulama, aşınma, korozyon, yetersiz veya uygun olmayan bakım, ihmal, kaza, tahrif veya Graco'nunkiler haricindeki bileşen parçalarının kullanılması sonucu ortaya çıkan hiçbir arıza, hasar veya yıpranmayı kapsamaz. Graco, gerek Graco makinesinin Graco tarafından sağlanmamış yapılar, aksesuarlar, ekipman veya malzemeler ile uyumsuzluğundan gerekse Graco tarafından sağlanmamış yapıların, aksesuarların, ekipmanın veya malzemelerin uygunsuz tasarımından, üretiminden, kurulumundan, kullanımından ya da bakımından kaynaklanan arıza, hasar veya yıpranmadan sorumlu olmayacaktır.

Bu garanti, iddia edilen kusurun doğrulanması için kusurlu olduğu iddia edilen ekipmanın nakliye ücreti önceden ödenmiş olarak bir yetkili Graco distribütörüne iade edilmesini şart koşar. Bildirilen arızanın doğrulanması durumunda, Graco tüm arızalı parçaları ücretsiz olarak onarır ya da değiştirir. Nakliye ücreti önceden ödenmiş makine orijinal alıcıya iade edilir. Ekipmanın muayenesi sonucunda malzeme ya da işçilik kusuruna rastlanmazsa onarım işi parça, işçilik ve nakliye maliyetlerini içerebilecek makul bir ücret karşılığında yapılır.

BU GARANTİ MÜNHASIRDIR VE TİCARİ ELVERİŞLİLİK YA DA BELİRLİ BİR AMACA UYGUNLUK GARANTİSİ DAHİL ANCAK BUNLARLA SINIRLI OLMAMAK ÜZERE AÇIKÇA YA DA ZIMNEN BELİRTİLEN DİĞER TÜM GARANTİLERİN YERİNE GEÇER.

Herhangi bir garanti ihlali durumunda Graco'nun yegane yükümlülüğü ve alıcının yegane çözüm hakkı yukarıda belirtilen şekilde olacaktır. Alıcı başka hiçbir kanun yolu (arızı veya sonuç olarak ortaya çıkan kâr kayıpları, satış kayıpları, kişilerin veya mülkün zarar görmesi veya diğer tüm arızı veya sonuç olarak ortaya çıkan kayıplar dahil ancak bunlarla sınırlı olmamak üzere) olmadığını kabul eder. Garanti ihlali ile ilgili her türlü işlem, satış tarihinden itibaren iki (2) yıl içinde yapılmalıdır.

GRACO TARAFINDAN SATILAN ANCAK GRACO TARAFINDAN ÜRETİLMİYEN AKSESUARLAR, EKİPMAN, MALZEMELER VEYA BİLEŞENLERLE İLGİLİ OLARAK GRACO HİÇBİR GARANTİ VERMEZ VE HİÇBİR ZİMNİ TİCARİ ELVERİŞLİLİK VE BELİRLİ BİR AMACA UYGUNLUK GARANTİSİNİ KABUL ETMEZ. Graco tarafından satılan fakat Graco tarafından üretilmeyen bu ürünler (elektrik motorları, şalterler, hortumlar vb.) var ise üreticilerinin garantisidir. Graco, alıcıya bu garantilerin ihlali için her türlü talebinde makul bir şekilde yardımcı olacaktır.

Graco hiçbir durumda, gerek sözleşme ihlali, garanti ihlali ya da Graco'nun ihmali gerekse bir başka nedenden dolayı, Graco'nun işbu sözleşme uyarınca makine temin etmesinden ya da bu sözleşme ile satılan herhangi bir ürün ya da diğer malların tedarik edilmesi, performansı ya da kullanımından kaynaklanan dolaylı, arızı, özel ya da sonuç olarak ortaya çıkan zararlardan sorumlu tutulamaz.

Graco Hakkında

Graco ürünlerine ilişkin en son bilgiler için www.graco.com adresini ziyaret edin.

Patent bilgileri için bkz. www.graco.com/patents.

SİPARİŞ VERMEK İÇİN, Graco distribütörünüzle temasa geçin ya da en yakın distribütörü bulmak için arayın.

Telefon: 612-623-6921 **veya Ücretsiz Hat:** 1-800-328-0211, **Faks:** 612-378-3505

Bu belgede yer alan tüm yazılı ve görsel veriler, basıldığı sırada mevcut olan en son ürün bilgilerini yansıtmaktadır. Graco önceden haber vermeksizin, herhangi bir zamanda değişiklik yapma hakkını saklı tutar.

Orijinal talimatların çevirisi. This manual contains Turkish. MM 3A7683

Graco Genel Merkezi: Minneapolis

Uluslararası Ofisler: Belçika, Çin, Japonya ve Kore

GRACO INC. AND SUBSIDIARIES • P.O. BOX 1441 • MINNEAPOLIS MN 55440-1441 • USA

Telif Hakkı 2020, Graco Inc. Tüm Graco üretim yerleri ISO 9001 tescillidir.

www.graco.com

Revizyon J, Ağustos 2024