



TRUEAIRLESS® BUSES DE PULVÉRISATION

Une pièce aussi petite qu'importante



PEIGNEZ COMME UN PRO

MAGNUM®
by GRACO

Lisez pour savoir pourquoi le choix de la bonne buse est si important, comment sélectionner la bonne buse pour votre application et en tirer le meilleur parti.

L'IMPORTANCE DE SÉLECTIONNER LA BUSE ADÉQUATE

Bien qu'elle soit un petit accessoire de votre pistolet à peinture, la buse de pulvérisation a une importance capitale. Choisir la bonne buse de pulvérisation pour le produit que vous utilisez déterminera la qualité de votre finition et vous aidera à économiser du temps et de l'argent.

À QUOI SERT LA BUSE ?

Un pulvérisateur airless pompe et maintient la peinture sous pression sans utiliser l'air. La peinture est poussée à travers la petite ouverture (orifice) de la buse à haute pression (jusqu'à 207 bars). Ce processus atomise la peinture.



La buse de pulvérisation permet à la pompe de maintenir le débit auquel elle doit fonctionner pour maintenir la pression requise. Cela garantit que la peinture est atomisée régulièrement à un certain débit, un peu comme lorsque vous pincez un tuyau d'arrosage avec vos doigts.

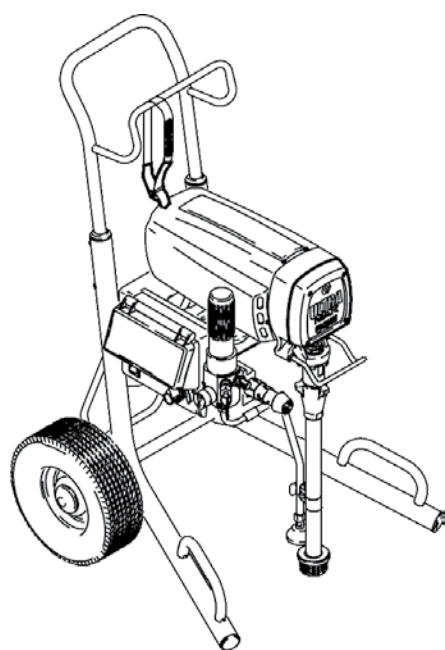

**LA BUSE DÉTERMINE LA
LARGEUR DU JET ET LE DÉBIT DE
PULVÉRISATION.**

**LA POMPE GÉNÈRE LA PRESSION À LAQUELLE
LA PEINTURE EST PULVÉRISÉE**

La buse détermine donc la quantité de peinture qui sera appliquée à la surface (débit de peinture) ainsi que la zone de surface que le jet de pulvérisation va couvrir (largeur de pulvérisation). C'est pourquoi la qualité de votre finition dépend beaucoup de la buse de pulvérisation que vous sélectionnez.





POURQUOI LA BUSE EST-ELLE AUSSI IMPORTANTE ?

Une buse adaptée permet de réduire le brouillard de pulvérisation et offre donc un meilleur contrôle et une finition supérieure. Ainsi, non seulement vous utilisez moins de peinture, mais vous travaillez également plus rapidement.

LA BUSE ADÉQUATE

- Améliore vos performances
- Accroît la qualité de votre travail
- Assure un véritable contrôle de votre budget

POURQUOI AUTANT DE BUSES ET DE DIAMÈTRES DIFFÉRENTS ?

Ce vaste choix est comparable à la sélection de la bonne mèche pour votre perceuse. Certaines mèches sont conçues pour le bois, tandis que d'autres sont adaptées au métal ou au béton. Ensuite, chacune de ces mèches existe dans diverses tailles. Si vous utilisez une mèche inadaptée à la surface à percer, vous n'obtiendrez pas le résultat escompté. Il en va de même pour les buses airless.

QUE VOUS INDIQUE LES NUMÉROS DE BUSE ?

GRACO UTILISE UN SYSTÈME DE NUMÉROTATION UNIQUE POUR TOUTES LES BUSES DE PULVÉRISATION AIRLESS.

Pour être certain de toujours avoir la bonne buse pour le projet et le revêtement que vous utilisez, il est plus facile de savoir à quoi correspondent les codes des buses.

Tous nos pulvérisateurs de peinture Magnum by Graco sont fournis avec une buse de pulvérisation TRA515. Prenons donc la buse TRA515 comme exemple.

LE PREMIER CHIFFRE

dans ce cas « 5 », désigne la largeur de la distribution de pulvérisation (largeur de pulvérisation). Il correspond aussi à l'angle de pulvérisation. Un chiffre de « 5 » correspond à un angle de pulvérisation de 50°. Multipliez le premier chiffre par 5 et vous obtenez la largeur de pulvérisation réelle en centimètres en tenant le pistolet à 30 cm de la surface.

AINSI, AVEC LA BUSE DE PULVÉRISATION 515, LA LARGEUR DE PULVÉRISATION SERA DE $5 \times 5 = 25$ CM

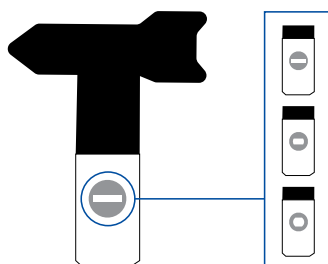
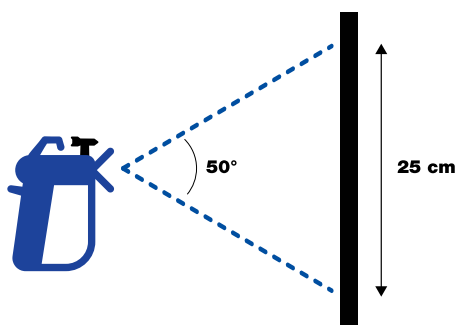

LES DEUX DERNIERS CHIFFRES

sur la buse, les deux derniers chiffres « 15 », désignent la taille d'orifice de pulvérisation ou la taille du trou, indiquée en millièmes de pouce. Cela détermine la quantité de peinture que la buse laisse passer. Plus ce nombre est élevé, plus le débit de pulvérisation sera important.

AVEC LA BUSE DE PULVÉRISATION 515, LE « 15 » CORRESPOND À UN ORIFICE DE 0,015 POUCE

LARGEUR DE JET DIFFÉRENTE MÊME TAILLE D'ORIFICE

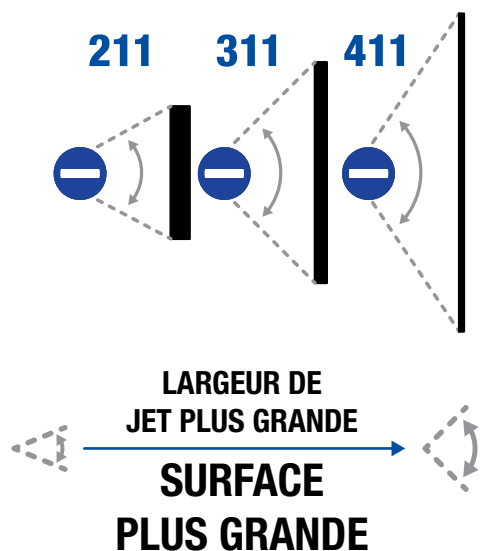

TAILLE D'ORIFICE DIFFÉRENTE MÊME LARGEUR DE JET

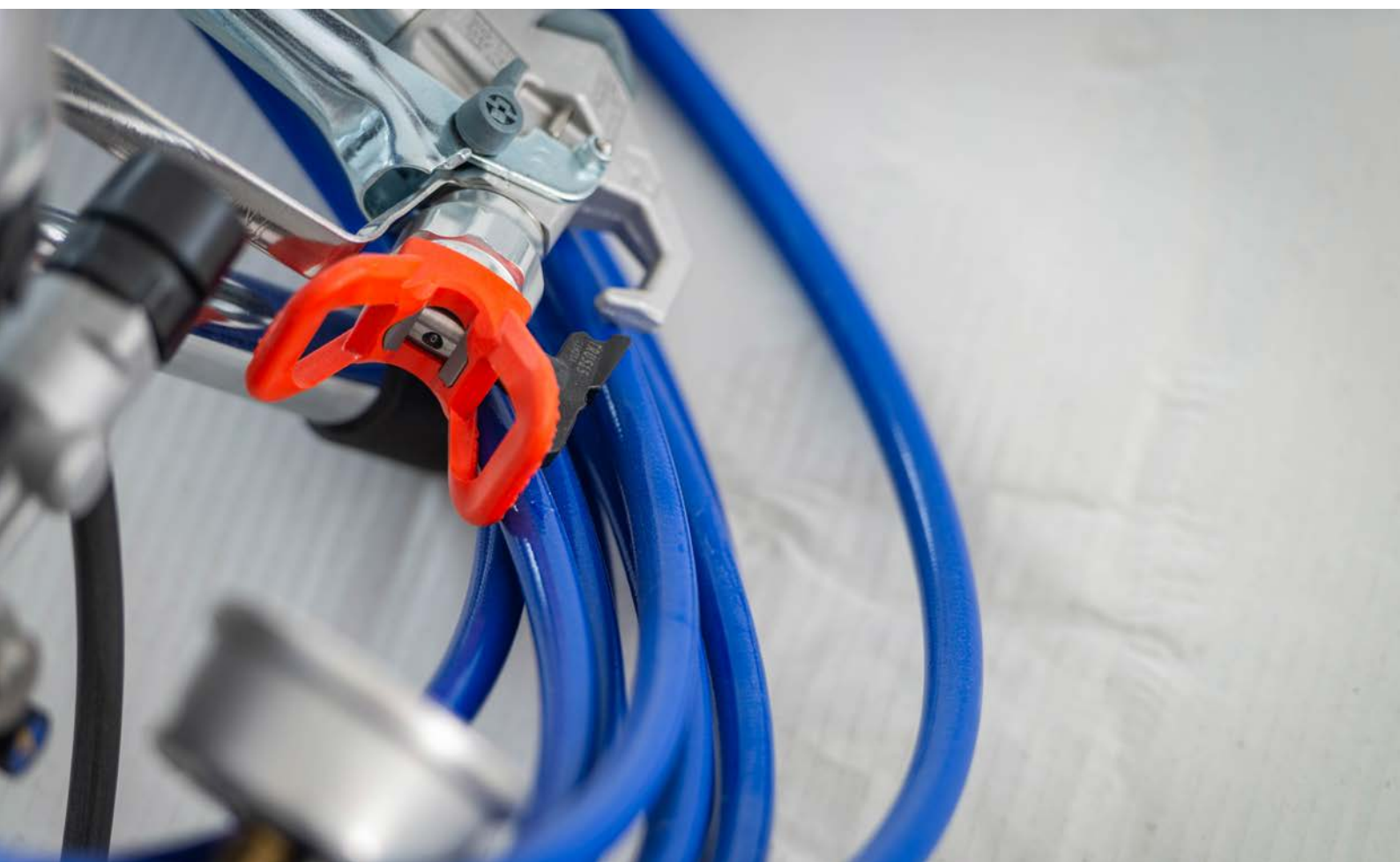
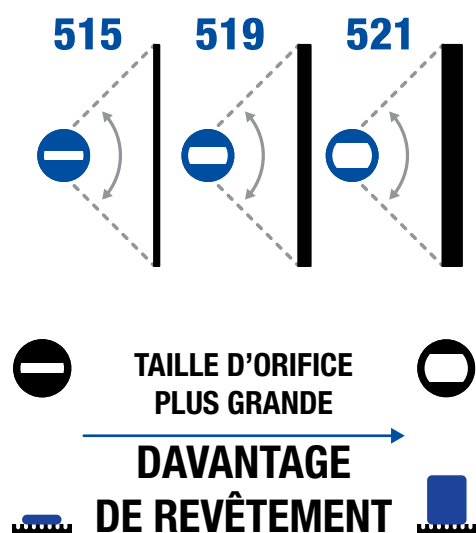

COMMENT CHOISIR LA BUSE ADÉQUATE ?

Trois étapes sont nécessaires pour choisir la buse adéquate. Vous déterminer d'abord l'application pour laquelle vous avez besoin de la buse (autrement dit, le produit à pulvériser) puis la largeur de jet et donc le débit qu'il vous faut.

1

ÉTAPE 1 : CHOISISSEZ VOTRE PEINTURE AVANT DE DÉFINIR LA TAILLE DE LA BUSE

TABLEAU DES MATÉRIEAUX							
DILUÉ		MOYEN			ÉPAIS		BUSE TAILLE
Lasures opaques	Lasures Vernis Laques	Peintures pour bois	Peintures pour mur et plafond	Peintures pour façade	Peintures épaisses pour façade	Peintures particulièrement épaisses et produits non peints	
X							.009
	X						.011
		X					.013
			X				.015
			X	X			.017
					X		.019
						X	.021

2

ÉTAPE 2 : CHOISISSEZ LA TAILLE DE LA BUSE ET LA LARGEUR DE JET POUR TROUVER LA BONNE BUSE DE PULVÉRISATION

TABLEAU DES BUSES DE PULVÉRISATION					
BUSE TAILLE	LARGEUR DE JET (EN CENTIMÈTRES)				
	10 cm	15 cm	20 cm	25 cm	30 cm
.009	209	309			
.011	211	311	411		
.013		313	413		
.015		315	415	515	
.017			417	517	
.019				519	619
.021				521	621

3

ÉTAPE 3 : VÉRIFIEZ QUE LA BUSE CHOISIE EST COMPATIBLE AVEC LE PULVÉRISATEUR

TAILLE DE BUSE MAXIMUM	
MAGNUM by GRACO PULVÉRISATEURS	TAILLE DE BUSE MAXIMUM COMPATIBLE
A20 Plus	0,015 pouce
A30 ProPlus	0,015 pouce
A45 ProPlus	0,017 pouce
A60 ProPlus	0,019 pouce
ProS19 ProPlus	0,019 pouce
A80 ProPlus	0,021 pouce
A100 ProPlus	0,021 pouce
ProS21 ProPlus	0,021 pouce

Veillez noter que ces informations sont données à titre indicatif. Adressez-vous au fabricant de la peinture/du produit pour connaître la taille de buse recommandée.

ÉTAPE 1

POUR QUELLE APPLICATION AVEZ-VOUS BESOIN DE LA BUSE ?

Les buses sont conçues pour des applications spécifiques. Le produit que vous allez pulvériser et son épaisseur vont déterminer la taille de l'ouverture de la buse de pulvérisation et donc le débit qu'il vous faut. Les produits liquides utilisés pour la finition fine (p. ex., teinture ou vernis) nécessitent une buse dotée d'un plus petit orifice. Pour les produits plus épais (p. ex., les peintures au latex), l'orifice doit être plus large.

TRUEAIRLESS[®]

Magnum by Graco propose des buses de pulvérisation TrueAirless spécifiquement conçues pour les applications airless.

Les buses de pulvérisation TrueAirless avec la technologie SoftSpray procurent un jet de pulvérisation plus souple pour faciliter la réalisation d'une finition de qualité professionnelle. Elles garantissent un meilleur contrôle et un brouillard de pulvérisation minimum.

Ces buses de pulvérisation TrueAirless sont idéales pour les travaux de peinture d'intérieur et d'extérieur dans les habitations et les projets commerciaux.

ÉTAPE 2

QUELLE LARGEUR DE JET VOULEZ-VOUS ?

La largeur du jet de pulvérisation est importante pour le type de projet que vous pulvérisiez.

Plus la largeur de jet et donc la pulvérisation est large, plus vite vous peindrez de grandes surfaces.

Avec une distribution réduite, vous travaillerez moins rapidement en exerçant un contrôle supérieur.

Vous devez alors déterminer la largeur de jet voulue et diviser ce nombre par 5. Ainsi, vous obtiendrez le premier chiffre qui devra être affiché sur votre buse.

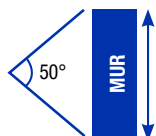

PAR EXEMPLE

si la largeur de jet doit être de 25 cm, le premier chiffre de la taille de buse doit être 5 ($25 \div 5 = 5$). Le chiffre « 5 » correspond à un angle de pulvérisation de 50°. D'ailleurs, si vous voulez obtenir une largeur de jet de 15 cm, le premier chiffre doit être un « 3 » ($15 \div 5 = 3$). Dans ce cas de figure, l'angle est de 30°.

Les petites surfaces telles que les armoires ou les portes nécessitent des largeurs de jet inférieures. Les largeurs de jet plus grandes conviennent mieux à des surfaces plus importantes, telles que les murs et les plafonds.

SURFACE PETITE OU GRANDE



PETITE SURFACE = PETITE LARGEUR DE JET

Comme des portes et des moulures



GRANDE SURFACE = GRANDE LARGEUR DE JET

Comme des murs et des plafonds

ÉTAPE 3

VOTRE PULVÉRISATEUR DE PEINTURE PREND-IL EN CHARGE LA BUSE SÉLECTIONNÉE ?

Avant de choisir une buse de pulvérisation, assurez-vous toujours de savoir quel pulvérisateur vous utilisez et quelle taille de buse il peut supporter. Le débit de chaque pulvérisateur est différent, ce qui détermine la taille des buses qui peuvent être utilisées. Ces informations se trouvent dans le manuel du pulvérisateur.

FAITES CORRESPONDRE LA BONNE BUSE AVEC VOTRE PULVÉRISATEUR

PULVÉRISATEUR DE PEINTURE MAGNUM	TAILLE DE BUSE MAXIMUM SUPPORTÉ
A20 PLUS	0,015 pouce
A30 PROPLUS	0,015 pouce
A45 PROPLUS	0,017 pouce
A60 PROPLUS	0,019 pouce
PROS19 PROPLUS	0,019 pouce
A80 PROPLUS	0,021 pouce
PROS21 PROPLUS	0,021 pouce
A100 PROPLUS	0,021 pouce

CONSEILS PRATIQUES

- La buse 515 est incluse avec chaque pulvérisateur et donc elle est compatible avec tous nos pulvérisateurs de peinture Magnum by Graco.
- Un pulvérisateur peut prendre en charge toutes les buses plus petites jusqu'à sa valeur nominale maximum.
- La buse 515 est adaptée à la pulvérisation de peinture décorative. Une lasure peut nécessiter une buse plus petite (voir l'étape 1).



TIREZ LE MEILLEUR PARTI DE VOS BUSES

Grâce aux informations générales indiquées ci-dessus, vous pouvez désormais sélectionner la buse la plus adaptée à votre application. Pour cela, nous allons vous donner des conseils supplémentaires.

RÉGLAGE DE LA BUSE ADAPTÉE

L'utilisation de différents types de buses vous permet de gagner en expérience et de sélectionner en toute simplicité la buse la mieux adaptée à votre application.

TROP DE PEINTURE ?



0,015" = 0,9 litre/minute

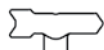
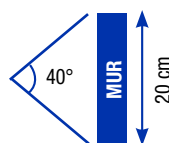

1) **Utilisez un orifice de buse plus petit**
13 au lieu de 15



2) **Augmentez l'angle de pulvérisation**
5 au lieu de 4

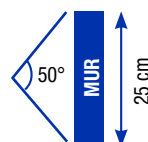

PAS SUFFISAMMENT DE PEINTURE ?



0,015" = 0,9 litre/minute

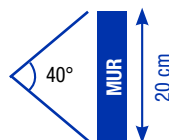

1) **Utilisez un orifice de buse plus grand**
17 au lieu de 15

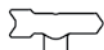

2) **Diminuez l'angle de pulvérisation**
3 au lieu de 4

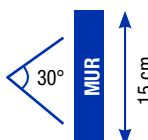

REPLACEMENT DES BUSES AU MOMENT OPPORTUN

Grâce à la comparaison établie entre les buses et les mèches, vous comprendrez également comment l'usure de votre buse peut affecter votre travail. Avez-vous déjà essayé de forer une surface en béton avec une mèche usée ? Si tel est le cas, vous n'êtes pas sans savoir que l'opération demande plus de temps et d'effort, tandis que le résultat laisse à désirer.

Il en va de même dans le cadre de la pulvérisation avec une buse usée. De plus, l'utilisation d'une buse usée conduit bien souvent au dépassement du débit maximum du pulvérisateur. Au final, la buse usée vous coûtera plus cher qu'une neuve.

Les buses de pulvérisation s'usent avec une utilisation normale. Comme la plupart des revêtements contiennent des solides qui provoquent une abrasion, les buses de pulvérisation s'usent lors de l'utilisation.

Il est important de remplacer une buse lorsqu'elle est usée pour assurer un jet de pulvérisation précis, une productivité maximum et une finition de qualité.

Lorsqu'une buse s'use, la taille d'orifice augmente et la largeur de jet diminue.

Si l'orifice de la buse est plus grand, la quantité de peinture qui sort est plus importante, ce qui fait qu'une plus grande quantité de peinture atteint une plus petite surface et gaspille de la peinture.

Si la largeur de jet diminue, la zone à couvrir devient plus petite, ce qui entraîne un plus grand nombre de mouvements de pulvérisation pour couvrir une zone et donc plus de travail. Cela fait que plus de peinture atteint une zone plus petite, ce qui gaspille de la peinture et ralentit la productivité.

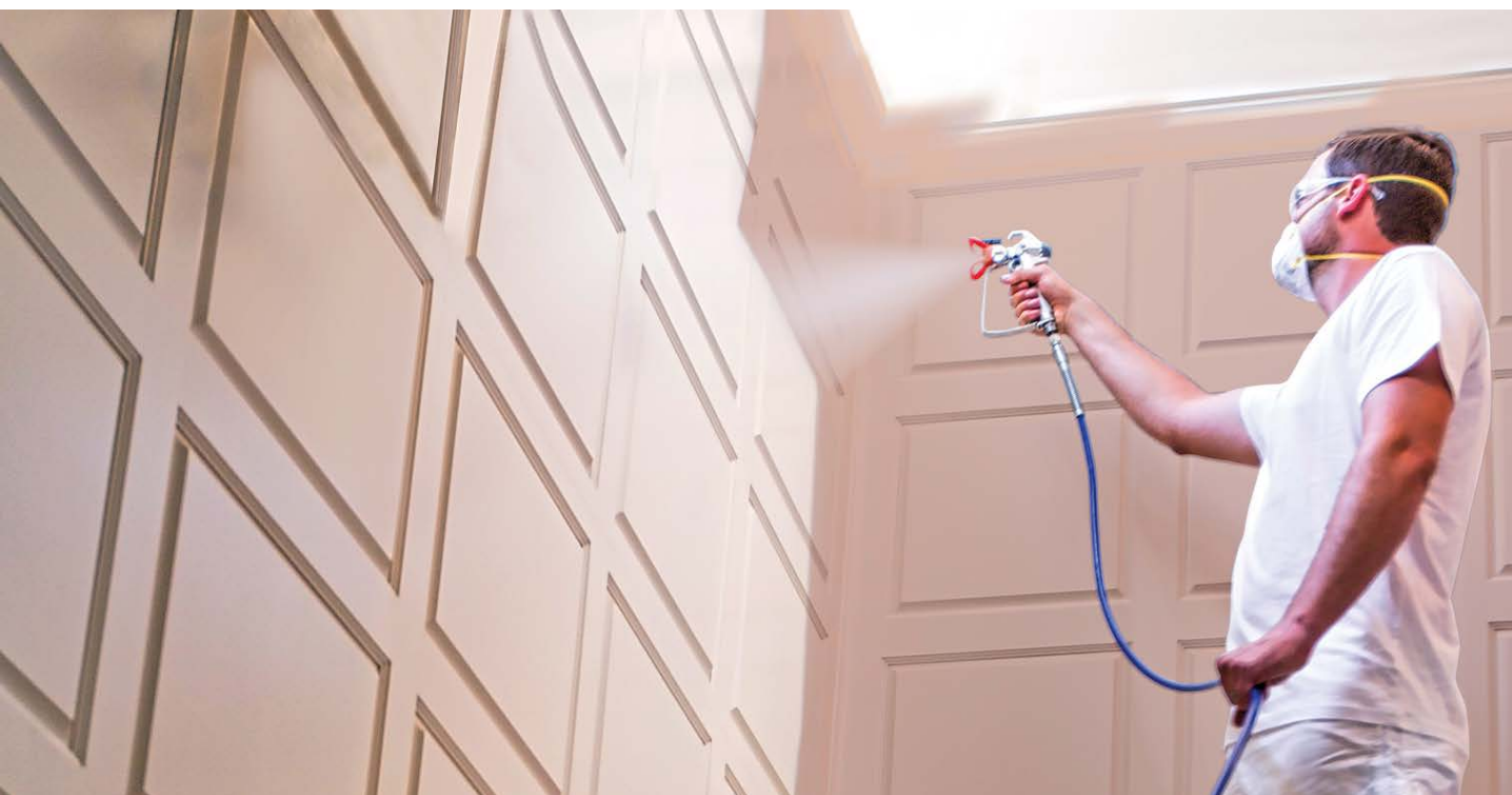

QUE SE PASSE-T-IL LORSQU'UNE BUSE S'USE ?

La pression de service de la pompe et les matières abrasives constituent les deux principales causes d'usure des buses.

LA LARGEUR DE JET DIMINUE

= plus de passages nécessaires
= plus de main-d'œuvre

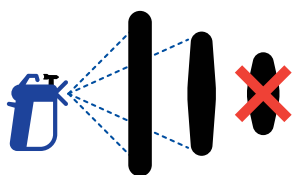

LA TAILLE D'ORIFICE AUGMENTE

= plus de débit de peinture
= plus de dépenses de produit

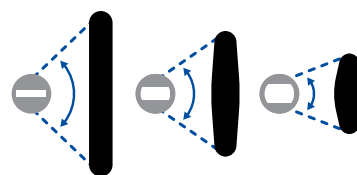

RÉSULTAT

= deux fois plus de travail
= 30 % de peinture en plus pour la même surface

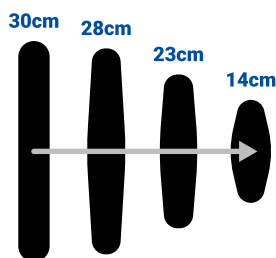

CHANGER RÉGULIÈREMENT

Changez régulièrement votre buse de pulvérisation pour économiser de l'argent

NEUVE

1er chiffre x 5 = largeur de jet*

10 cm
15 cm
20 cm
25 cm
30 cm

*à une distance de pulvérisation de 30 cm

USÉE

Il est temps de la remplacer !

7 cm
10 cm
15 cm
20 cm
25 cm

CINQ CONSEILS

Cinq conseils pour augmenter la durée de vie des BUSES de pulvérisation !

1. Pulvériser à la pression la plus basse possible.
2. Utilisez des filtres de taille correcte
3. Nettoyez les filtres après chaque utilisation
4. Utilisez une brosse souple pour nettoyer les buses
5. Filtrez le produit de revêtement avant de pulvériser

619

60°

6 CONSEILS DE PULVÉRISATION POUR DE MEILLEURS RÉSULTATS

DÉFINISSEZ LA PRESSION APPROPRIÉE

- Commencez à la **pression** la plus basse
- Augmentez-la lentement jusqu'à ce qu'une **couche uniforme** apparaisse

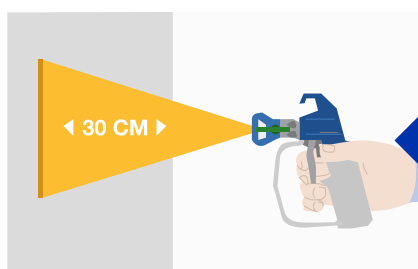

MAINTENEZ UNE DISTANCE DE 30 CM

- Pointez le pistolet à **perpendiculairement** à la surface
- Lorsque vous utilisez une buse de pulvérisation extrêmement grande, la distance peut être plus importante.

APPLIQUEZ LA « TECHNIQUE DE DÉCLENCHEMENT »

- Démarrez votre passage de peinture **avant de déclencher** le pistolet
- Relâchez-le avant de terminer chaque passage pour **éviter l'accumulation de peinture**

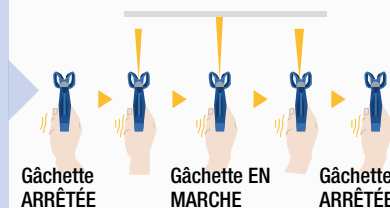

RECHERCHEZ L'ÉPAISSEUR PARFAITE

- La couche de peinture est trop épaisse :
- Déplacez le pistolet plus rapidement
 - Utilisez une buse plus petite et une amplitude plus grande
 - Maintenez une distance de 30 cm

APPLIQUEZ LA « TECHNIQUE DE CHEVAUCHEMENT »

- Recouvrez le passage précédent de **50 %** pour obtenir un effet uniforme

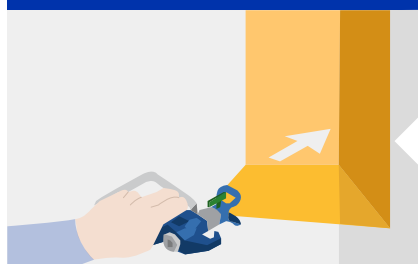
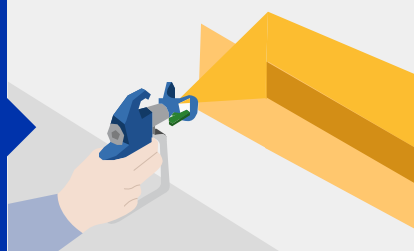

INSISTEZ SUR LES COINS

- Dégagez les angles et les arrêtes avec votre pistolet



www.magnumbygraco.eu

 @MagnumbyGraco

 @magnum_by_graco_eu

 @Magnum by Graco - EMEA

Magnum by Graco – Peignez comme un professionnel

Que vous soyez un bricoleur du dimanche, un bricoleur sérieux et motivé, un homme à tout faire, un entrepreneur en rénovation ou un professionnel de la peinture, Magnum by Graco est l'équipement de pulvérisation airless idéal pour répondre à vos besoins. Que vous débutiez ou que vous soyez en pleine ascension, choisissez le modèle Magnum pour vous aider à accomplir votre travail en toute simplicité. Peu importe ce que vous peignez, maisons entières, pièces, terrasses ou clôtures, Graco a tout ce qu'il vous faut !

NOTRE PROMESSE

Depuis 1926, l'innovation, la qualité et le service A+ sont des valeurs fondatrices de Graco.

Innovation continue

Nous développons des produits et des équipements de pointe qui comportent des fonctions technologiquement avancées, font preuve d'une conception novatrice, de performances élevées et d'une fiabilité sans égale. En bref, l'innovation est essentielle pour obtenir de meilleurs produits !

Qualité optimale

Vous investissez dans des produits de haute qualité, conçus pour durer des années. De plus, nous travaillons en partenariat avec nos clients pour mieux comprendre comment ils utilisent nos produits sur le terrain, puis nous utilisons leurs expériences pour améliorer les performances et la durabilité.



Service A+ uniquement

Vous pourrez constater vous-même l'efficacité du Service A+ lorsque vous contacterez l'une de nos options de services d'assistance, où que vous soyez dans le monde. Nous serons à votre écoute et travaillerons méthodiquement pour résoudre votre problème le plus rapidement possible. Nous sommes guidés par un état d'esprit d'intégrité et une vision du service client centrée sur la collaboration et les relations, pas sur les transactions



Nous sommes là pour répondre à vos questions et à vos besoins :

www.graco.com/contact

Graco est certifié ISO 9001.

©2022 Graco Distribution BV 300889FR-A 05/23. Imprimé en Europe.

Toutes les spécifications et illustrations contenues dans la présente brochure reposent sur les dernières informations produit disponibles au moment de la publication. Graco se réserve le droit d'y apporter des changements à tout moment et sans préavis. Toutes les autres marques sont citées à des fins d'identification et sont les marques commerciales de leurs propriétaires respectifs. Pour obtenir plus d'informations sur la propriété intellectuelle de Graco, rendez-vous sur www.graco.com/patent ou www.graco.com/trademarks.