



# REACTOR<sup>®</sup> 3

Graco's premium elektrische Reactoren voor spuitschuim- en polyureatoepassingen.



BEWEZEN KWALITEIT.  
TOONAANGEVENDE TECHNOLOGIE.



# NIETS WERKT BETER DAN EEN ELEKTRISCHE REACTOR VAN GRACO

Ervaren aannemers kennen het verschil. Graco's reeks professionele elektrische Reactoren voor spuitschuim- en polyureatoepassingen zijn solide investeringen die jaar na jaar betrouwbaar presteren.



## Geautomatiseerde prestaties aan de juiste mengverhouding

In het Reactor 3-systeem kunnen alle componenten van vat tot pistool volledig worden geconnecteerd. De elektrische Reactor 3 van Graco communiceert met alle componenten voor de perfecte controle over mengverhouding, materiaaltoevoer, temperatuur, ... wat de beste prestaties garandeert en ook het risico op minderwaardige resultaten of gezondheidsrisico's terugdringt.



## Sneller, lichter en eenvoudiger

Werken met het Reactor 3-systeem is heel erg fijn. U krijgt meer gedaan met minder moeite. Het touchscreen zorgt voor een eenvoudige bediening en bewaking. U kunt de gehele configuratie eenvoudig verplaatsen naar waar u ze nodig hebt dankzij het lagere gewicht, grootte en voedingsvereisten van de Reactor.



## Optimale productiviteit en winstgevendheid

Met de Reactor 3 kunt u uw productiviteit optimaliseren en zorgt u voor een consistent hoge opbrengst met minder overmatig afval. Geniet van lagere opstartkosten dankzij de kleinere generator, compressor en configuratie. Regeling en bewaking op afstand, snelle pompomschakelingen en minder ongeplande uitval maakt dat u bij uw klussen kunt genieten van een aanzienlijk hogere productiviteit.



## UNIEKE GRACO OPLOSSINGEN DIE U AAN HET SPUITEN HOUDEN



### HET ENIGE VOLLEDIG VERBONDEN SYSTEEM, VAN VAT-TOT-PISTOOL

- Maximaliseer uw winst en bescherming met meer kennis en intelligentie
- Maakt het de beginnende spuiters mogelijk om professionele resultaten te bereiken
- Intelligentie om in de juiste verhouding te blijven en de opbrengst te verbeteren



### MAXIMALISEER PRODUCTIVITEIT MET BEDIENING OP AFSTAND EN RAPPORTERING

- Bedien uw machine op afstand met de Reactor Connect app
- Eenvoudige bewaking en probleemoplossing met realtime wagenpark dashboards
- Stroomlijn uw bedrijf met rapporten en data-analyses



### SNELLE VAT WISSELS OM OPDRACHTEN SNELLER AF TE WERKEN

- Snel van pomp wisselen tussen vaten door
- Verplaats uw pomp gemakkelijk in vrachtwagens met lage plafondhoogte
- Maakt pompherstellingen snel en gemakkelijk



### EXCLUSIEVE ELEKTRISCHE TRANSFERPOMPTECHNOLOGIE

- Communiceert met de Reactor voor verbeterde gegarandeerde mengverhouding en toevoer
- Schakelt automatisch uit als het materiaal op is
- Bewaakt de inlaatdruk en past zichzelf aan om de materiaaltoevoer te optimaliseren
- Stille werking



### STERKERE, SNELLERE EN LICHTERE VERWARMDE SLANGEN

- Onafhankelijke A en B temperatuurregeling voor een betere drukverdeling en opbrengst
- Langere levensduur en verbeterde betrouwbaarheid dankzij nieuwe robuuste slangconstructie
- Intern of extern verwarmde opties om aan al uw behoeften te voldoen





# ONGEACHT DE TOEPASSING, GRACO HEEFT DE OPLOSSING

Of u nu schuim spuit of polyurea-coatings aanbrengt, de Graco Reactor3® helpt u de klus te klaren! Graco's Reactor 3-reeks kan worden gebruikt voor kleine isolatieklussen in residentiële gebouwen tot het waterdicht maken van grote daken. Verkrijgbaar in Standaard-, Pro- of Elite-modellen, wij hebben de juiste apparatuur om aan uw behoeften te voldoen.

**Standard** **Standaardreeks:** Alledaagse betrouwbaarheid en eenvoudige bediening voor ruwe omgevingen of startende bedrijven

**Pro** **Pro-modellen:** Verbeter de spuitresultaten, beperk het onderhoud en volg uw prestaties om meer en grotere projecten af te werken

**Elite** **Elite-modellen:** Breid uw eigen spuitmogelijkheden of die van uw teams volledig uit en controleer ze, bescherm de chemische verhouding en verbeter de opbrengst om de prestaties van uw bedrijf te verbeteren en tijd te besparen.

Reactor 3 is niet zomaar een nieuw doseerapparaat. Graco heeft een volledig nieuw platform ontwikkeld dat tussen vat en pistool kan communiceren. Naast het nieuwe doseerapparaat heeft Graco nieuwe intern en extern verwarmde slangen (Xcelerator) en nieuwe pneumatische (T4) of elektronische voedingspompen (Core) ontwikkeld, die zijn voorzien van pro-connect technologie en die kunnen communiceren met het Reactor-doseerapparaat. De Reactor 3-lijn is modulair opgebouwd, zodat u de juiste Reactor-serie, het type en de lengte van de verwarmde slangen en het toevoersysteem (elektrisch/pneumatisch) kunt kiezen en combineren, afhankelijk van uw bedrijfs- en toepassingsbehoeften.

Het neusje van de zalm: de volledig aangesloten Graco Reactor 3 Elite met intern verwarmde slangen en Core elektrische voedingspompen is 's werelds meest geavanceerde spuitschuim/polyurea-systeem. Met connectiviteit van vat tot pistool kunt u warmte, druk en debiet nauwkeurig regelen.



## CORE

PATENT AANGEVRAAGD

### NIEUWE CORE E1- TRANSFERPOMPEN

Ontworpen om de toevoer van materiaal te optimaliseren en de ongeplande uitval tot een minimum te beperken. Stillert dan uw typische pneumatische pompen, terwijl ze ook kunnen communiceren met de Reactor 3 om een volledig aangesloten systeem te creëren.

De afgebeelde foto is van een Elite-model

Standaard- en Pro-modellen kunnen hardware upgraden om Katalyst System Intelligence te activeren.

## Reactor 3

### NIEUWE ELEKTRISCH REACTOR 3-DOSEERAPPARAAT

PATENT AANGEVRAAGD

Het Reactor 3 elektrische doseerapparaat is eenvoudig te bedienen en te onderhouden en werkt snel en efficiënt. Kies uw serie; van eenvoudige, rechttoe rechtaan Standard-units tot Elite-units die met het hele systeem kunnen communiceren om de prestaties en de opbrengst te verbeteren.

## ReactorConnect

### REACTOR CONNECT

GEPATENTEERD

Monitor uw systeem met Reactor Connect en word productiever. U hebt direct vanaf het pistool toegang tot uw Reactor via uw gsm. Controleer en pas uw doseerapparaat aan en blijf spuiten. Zonder gedoe. Dat betekent dat u op een dag meer gedaan kunt krijgen met minder downtime en met rapporten en bewijzen van uw kwaliteitswerk!

## Xcelerator

PATENT AANGEVRAAGD

### NIEUWE XCELERATOR VERWARMDE SLANG

Xcelerator intern of extern verwarmde slangen worden onafhankelijk van elkaar (A/B) op temperatuur gehouden. De intern verwarmde slangen hebben een 40% snellere opwarmtijd en zijn 10% lichter dan de traditionele extern verwarmde slang. De slangen zijn nu verkrijgbaar in lengtes van 15 m en 30 m om het gewicht en de verbindingstukken tot een minimum te beperken.



## HET ENIGE VOLLEDIG AANGESLOTEN SYSTEEM VAN VAT TOT PISTOOL

Reactor 3 Elite-model met Core E1-transferpompen zijn nodig om Katalyst System Intelligence te activeren.

# WELK SYSTEEM IS GESCHIKT VOOR U?

**Gemakkelijk te upgraden.  
Voeg later Elite-functies toe als uw bedrijf groeit.**

Koop nu het Reactor 3-systeem dat bij uw bedrijf past en voeg gaandeweg functies toe. Met de Reactor 3-lijn kunt u beginnen met een Standard of Pro en op elk moment upgraden naar Elite-mogelijkheden.

## KIES HET REACTOR 3-MODEL DAT HET BEST BIJ U PAST



Touchscreen ADM  
Motor zonder koolstofborstels  
Actieve ISO-smeerpomp  
Gegevens downloaden (met USB)  
Kleine recirculatieventielen  
Eenvoudig Y-filter

### Software:

- Onafhankelijke A- en B-slangverwarming
- Weerstandregelmodus



### Alle kenmerken van Standaard PLUS...

Grotere verwarmingsopties  
Grote gemakkelijk toegankelijke inlaatfilters  
Reactor Connect App  
Grote recirculatieventielen  
Peilstokken voor vat

### Software:

- Automatische drukbalans
- Energiebeheer
- Automatische mobiele software-updates



### Alle kenmerken van Pro PLUS...

Katalyst Full System Control  
Gegarandeerde mengverhouding  
Sensoren voor inlaattemperatuur en -druk  
Generatordashboard  
Geoptimaliseerd voor Core E1-transferpompen

### Software:

- Smart Control
- Smart Supply

# SELECTEER UW PRESTATIENIVEAU

**Elke bedrijfsbehoefte is anders**

Reactor 3 heeft een prestatiepunt dat aan elke bedrijfsbehoefte voldoet. Of u nu net met uw bedrijf begint en een betrouwbare machine tegen een redelijke prijs wilt of een gevestigd bedrijf bent dat zijn mogelijkheden wil uitbreiden en zijn productiviteit wil verbeteren, wij hebben een machine die aan uw behoeften voldoet.

## KIES EEN OPTIE DIE AAN UW BEHOEFTE VOLDOET

SPUITSCHUIM-OPTIES

DOSEERAPPARAAT	STANDAARD		PRO		ELITE	
MODEL	E-20	E-30	E-20	E-30	E-20	E-30
MOTOR	1.8 HP Zonder koolstofborstels	2.5 HP Zonder koolstofborstels	1.8 HP Zonder koolstofborstels	2.5 HP Zonder koolstofborstels	1.8 HP Zonder koolstofborstels	2.5 HP Zonder koolstofborstels
MAX. DEBIET	9 kg (20 lb)/min	13,6 kg (30 lb)/min	9 kg (20 lb)/min	13,6 kg (30 lb)/min	9 kg (20 lb)/min	13,6 kg (30 lb)/min
MAX. DRUK	140 bar (2000 psi)	140 bar (2000 psi)	140 bar (2000 psi)	140 bar (2000 psi)	140 bar (2000 psi)	140 bar (2000 psi)
PRIMAIRE VERWARMING	7 kW Enkel Blok	10 kW Enkel Blok	7 kW Enkel Blok	10 kW Enkel Blok	10 kW Enkel Blok	15 kW Dubbel blok
MAX. SLANGLENGTE	67m	97m	67m	97m	67m	97m

POLYUREA-OPTIES

DOSEERAPPARAAT	STANDAARD		PRO		ELITE	
MODEL	E-XP1	E-XP2	E-XP1	E-XP2	E-XP1	E-XP2
MOTOR	1.8 HP Zonder koolstofborstels	2.5 HP Zonder koolstofborstels	1.8 HP Zonder koolstofborstels	2.5 HP Zonder koolstofborstels	1.8 HP Zonder koolstofborstels	2.5 HP Zonder koolstofborstels
MAX. DEBIET	5,7 l (1,5 gal)/min	7,6 l (2 gal)/min	5,7 l (1,5 gal)/min	7,6 l (2 gal)/min	5,7 l (1,5 gal)/min	7,6 l (2 gal)/min
MAX. DRUK	206 bar (3000 psi)	240 bar (3500 psi)	206 bar (3000 psi)	240 bar (3500 psi)	206 bar (3000 psi)	240 bar (3500 psi)
PRIMAIRE VERWARMING	10 kW Enkel Blok	15 kW Dubbel blok	10 kW Enkel Blok	15 kW Dubbel blok	10 kW Enkel Blok	15 kW Dubbel blok
MAX. SLANGLENGTE	67m	97m	67m	97m	67m	97m

## WAT ZIT ER IN ELK PAKKET:

PAKKETOPTIES	STANDAARD	PRO	ELITE
EXTERN VERWARMDE SLANGENPAKKETTEN (EV) BESCHIKBAAR	Ja	Ja	Ja
INTERN VERWARMDE SLANGENPAKKETTEN (IV) BESCHIKBAAR	Ja	Ja	Ja
LENGTE VAN DE HULPSLANG INBEGREPEN IN DE VERPAKKING	3 m hulpslang in EV-verpakkingen, 6 m hulpslang in IV-verpakkingen	3 m hulpslang in EV-verpakkingen, 6 m hulpslang in IV-verpakkingen	Hulpslang van 6 m
INBEGREPEN IN HET PAKKET MET ÉÉN SLANG	Reactor, hulpslang, 1 - 15 m slang	Reactor, hulpslang, 1 - 15 m slang	Reactor, hulpslang, 1 - 15 m slang, Eng. CAN-kabel
INBEGREPEN IN PAKKET MET MEERDERE SLANGEN	Reactor, hulpslang, 2 - 30 m slangen	Reactor, hulpslang, 2 - 30 m slangen	Reactor, hulpslang, 2 - 30 m slangen, Eng. CAN-kabel

## SPUITSCHUIMDEBIETSHEMA

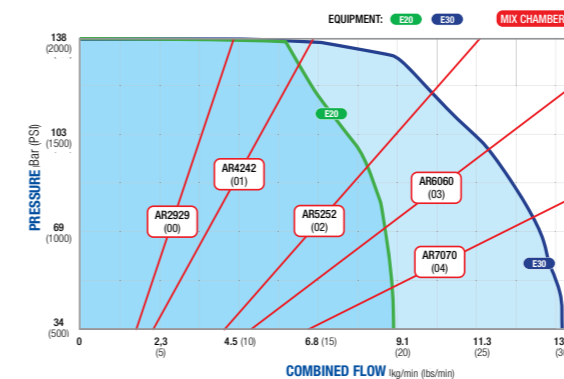

## POLYUREA-DEBIETSHEMA

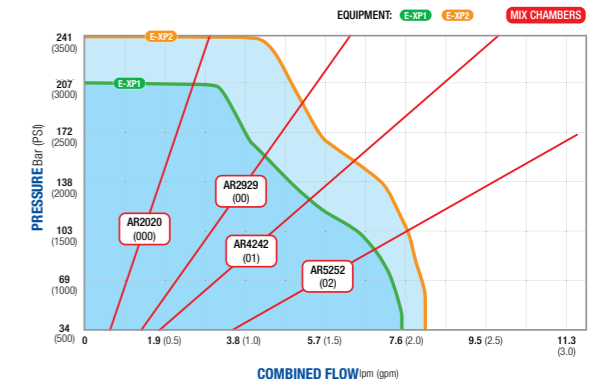



# REACTOR 3 ELEKTRISCHE DOSEERAPPARAAT

## Spuiten met vertrouwen

Upgrade uw installatie met een krachtig NIEUW Reactor 3-doseerapparaat, gebouwd met geavanceerde mogelijkheden voor spuitschuim- en polyurea-toepassingen. Reactor 3 is ontworpen om het werk van de bediener te vereenvoudigen, de spuitparameters te optimaliseren en de productiviteit te maximaliseren.

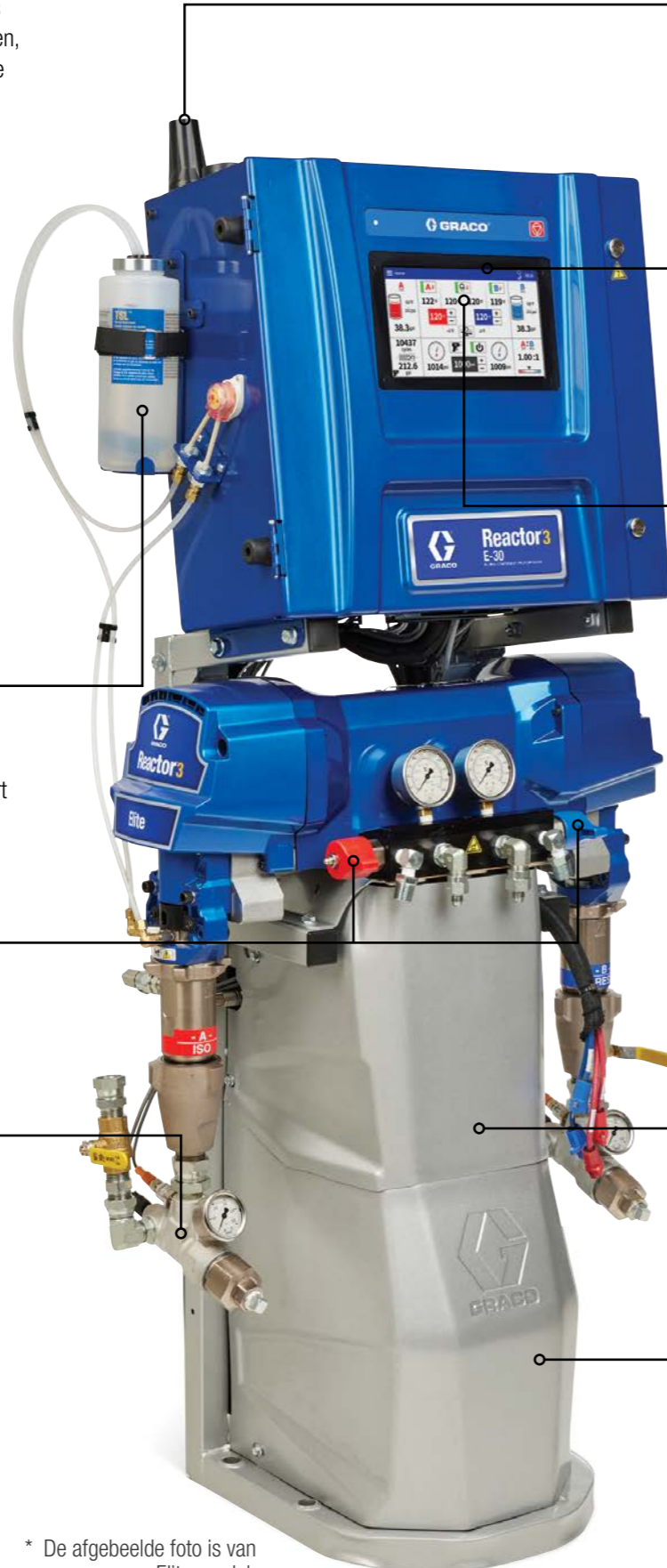

### NIEUWE ISO-SMEERPOMP

- Actief ISO-Smeersysteem met slangenpomp
- Een automatische getimede circulatie verbetert levensduur TSL
- Minder onderhoud (geen terugslagventielen)
- Nieuwe, grotere, makkelijk te verwisselen ISO smeeroliefles

### NIEUW VLOEISTOFVERDEELSTUK

(alleen Pro- en Elite-serie)

- Vernieuwd ontwerp met aan de zijkant gemonteerde vloeistofkleppen voor gemakkelijker draaien en controle

### NIEUWE INLAATFILTERS

(alleen Pro- en Elite-serie)

- Nieuw gemakkelijk te onderhouden ontwerp
- 2X grotere filterbehuizing
- Aparte temperatuur- en druksensoren voor nauwkeurigere temperatuurmetingen (alleen Elite-modellen)

### REACTOR CONNECT

(alleen Pro- en Elite-modellen)

- Real-time dashboard en rapporten via mobiele connectiviteit
- Verbeterde mobiele antenne
- Nieuwe GPS-antenne
- GPS locatie beschikbaar in Reactor Connect

### NIEUWE TOUCHSCREEN BEDIENING VIA DE GEAVANCEERDE WEERGAVEMODULE ('ADVANCED DISPLAY MODULE', ADM)

- Grote nieuwe touchscreen-interface
- Intuïtieve bediening en navigatie
- Alle handelingen vanuit één scherm

### NIEUWE ONAFHANKELIJKE SLANGCONTROLE

- Controle van A- en B-materialen op verschillende temperaturen voor een betere drukverdeling
- Optimaliseert de opbrengst

### NIEUW GEAVANCEERD ELEKTRISCH ONTWERP

- Motor zonder koolstofborstels voor verbeterde druk-/debietprestaties
- Nieuwe temperatuurbesturingskaarten voor onafhankelijke slangverwarming
- Zekeringen voor eenvoudig wisselen tussen spanningen
- Robuuste UL vermelde elektrische slangconnectors zijn kleurcodeerd en gemerkt voor foutloze montage
- Nieuw, exclusief bij Reactor 3: verbinding met Tier 4-motoren voor generator diagnose op de ADM (alleen Elite-modellen)

### OVALE TANDWIELDEBIETMETERS

(onder beschermkap) (alleen Elite-modellen)

- Verifieert vloeistofmengverhouding
- Geeft real-time mengverhoudingsgegevens: weergegeven op de ADM en Reactor Connect
- Nauwkeurig voor een breed scala van vloeistofviscositeiten

### VERMINDERDE GROOTTE

- De kleinere voetafdruk biedt extra ruimte in uw vrachtwagen
- Compact ontwerp beschermt de debietmeters en slangconnectoren tegen beschadiging in uw vrachtwagen

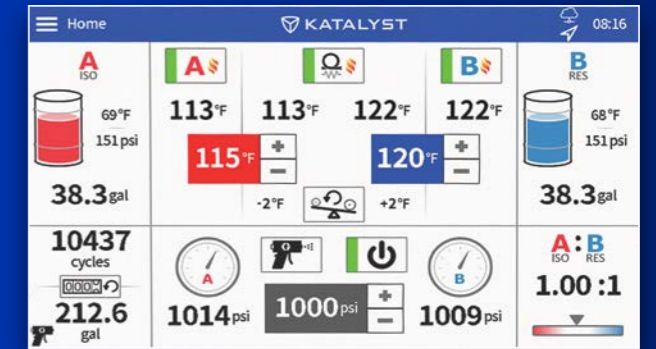

## NIEUWE GEAVANCEERDE SOFTWAREFUNCTIES

- **Katalyst:** Reactor Intelligence van vat tot pistool. Systemcommunicatie en bediening die prestaties, verhouding en rendement verbetert. (Elite Reactor vereist in combinatie met Core E1-pompen)
- **Automatische drukbalans:** Reactor past automatisch de temperatuur aan om de vloeistofdruk te optimaliseren en het rendement te maximaliseren. (Alleen Pro- en Elite-systemen)
- **Uitschakelen van de toevoerpomp:** Schakelt automatisch uit als het materiaal op is. Voorkomt dat er lucht in het systeem komt die problemen met de verhouding kan veroorzaken. (Vereist Core E1-pompen)
- **Smart Supply:** Controleert automatisch de vloeistofinlaatdruk en past deze aan om te compenseren voor materialen met een hoge viscositeit (bv. koud), zodat u op mengverhouding kunt blijven spuiten. (Elite Reactor vereist in combinatie met Core E1-pompen)
- **Smart Control:** Software die de inlaatdruk controleert en het motortoerental van de Reactor aanpast om te voorkomen dat er een verkeerde verhouding wordt afgegeven. Vooral in scenario's met een grote mengkamer en kleine pneumatische voedingspompen. (alleen Elite-modellen)
- **Weerstandregelmodus:** Nauwkeurige bewaking en regeling van slangtemperaturen zonder het gedoe van vloeistofsensoren en RTD-kabels.
- **Energiebeheer:** Selecteer het gewenste verwarmingsvermogen voor een lager stroomverbruik. (Alleen Pro- en Elite-systemen)
- **Mobiele software-updates:** Automatisch de nieuwste Reactor software (Reactor Connect vereist) (alleen Pro- en Elite-modellen)
- **Afteltimer:** Voer een waarde in voor het maximaal aantal pompslagen en de machine stopt automatisch bij die exacte waarde om te helpen bij het nauwkeurig spoelen van het systeem.

\* De afgebeelde foto is van een Elite-model.

\* Hardware- en software-sets zijn beschikbaar om een Standard model te upgraden naar Pro of Elite

# NIEUWE TOUCHSCREENBEDIENING

## Eenvoudigere controle en toegang tot informatie

De nieuwe, grotere interface biedt eenvoudige touchscreenbediening en maakt de Reactor gemakkelijk te bedienen. Alle noodzakelijke spuitinformatie en bediening staat op één scherm, waardoor het intuïtief en gemakkelijk te begrijpen is. Nieuwe instelmenu's bieden meer mogelijkheden dan ooit voor eigenaars en managers om de machine te optimaliseren voor hun bedrijfsbehoeften. Voor de spuitser/bediener: het enkele home-scherm is voldoende om de machine te bedienen. Extra functies en geavanceerde instellingen kunnen met een wachtwoord worden beveiligd voor spuiters en personeel.

### Onafhankelijke slangtemperaturen

- De slangtemperaturen volgen de A en B materiaalinstelpunten om uw spuitpatroon en materiaalopbrengst te helpen optimaliseren

### Inzicht in het binnenkomend materiaal

- Zie snel temperatuur, druk en resterende volume van A- en B-materiaal

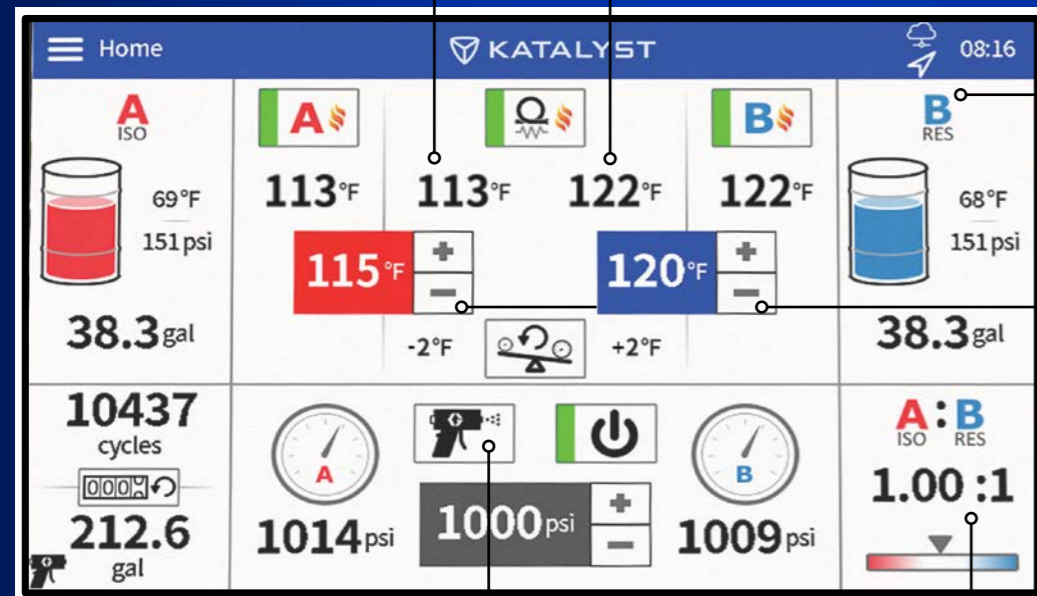

### Instelpunten A- en B-vloeistoftemperatuur

- Vereenvoudigde bediening met slechts twee temperatuurinstelpunten
- Met onafhankelijk verwarmde slangen worden de A- en B-materialen verwarmd tot uw exacte A- en B-temperatuurinstellingen

### Systeemmodussen

- Snel wisselen tussen spuitstand, recirculatiestand en parkeerstand met één druk op de knop

### Gegarandeerde mengverhouding

- Indien uitgerust met debietmeters, bekijk real-time mengverhoudingprestaties

\* De afgebeelde foto is van een Elite-model.

# REACTOR CONNECT

## Bewaking op afstand is altijd binnen handbereik

Reactor Connect is ontworpen voor zowel spuiters als eigenaars/managers. Gebruik Reactor Connect om mengverhoudingen te volgen, waarschuwingen te ontvangen en gegevens te bekijken, rechtstreeks vanaf uw smartphone. Als gevolg daarvan kunnen eigenaren/managers vanaf elke locatie spuitvrachtwagens controleren, rapporten raadplegen, problemen oplossen en de bemanning snel weer aan het werk helpen.

ReactorConnect

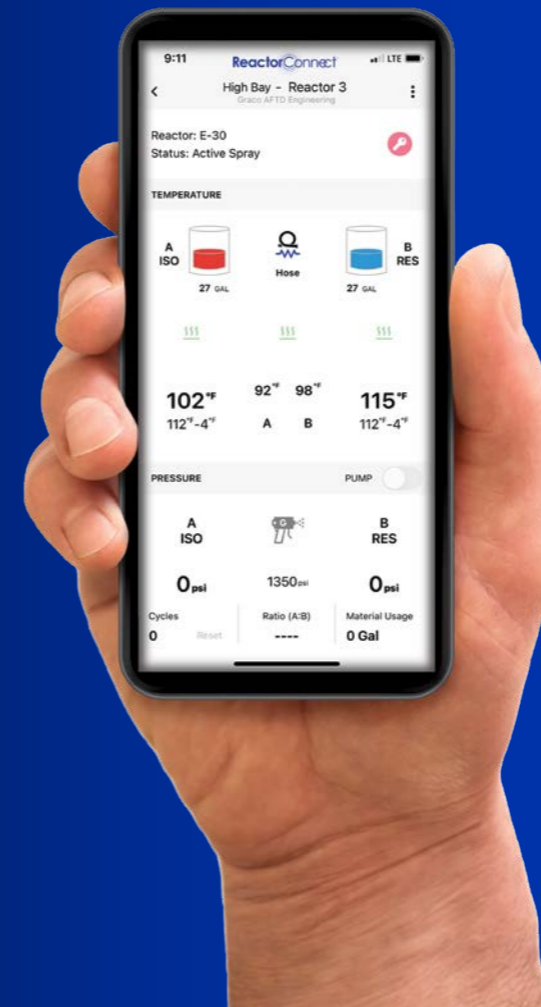

### REACTOR CONNECT SCHERM - Reactor Connect-app

- Temperatuur en drukpunten aanpassen
- De niveaus van de vaten bekijken
- De verwarmingszones in- en uitschakelen
- De cyclusteller voor materiaalverbruik bekijken en resetten
- Het systeem aan- en uitzetten
- Schakel pompen in en uit
- Schakelen tussen Spray-, Park- en Jog-modus
- Bekijk de mengverhouding

### MULTISYSTEEM DASHBOARD - Reactor Connect-app

- Huidige Reactor-status
- Dagelijks ingeschakelde tijd
- Werkelijke spuittijd
- Dagelijks materiaalverbruik

### ONLINE INTERFACE - Reactor Connect-website

- Gebruikersaccounts, bedrijfsprofielen en gebruikers aanmaken
- Reactors aan uw accounts toewijzen
- Geavanceerde Reactoranalyse
- Beheer toegang tot de Reactors
- Kaart met gps-locaties
- Geautomatiseerde samenvattende rapporten
- Aangepaste rapportage

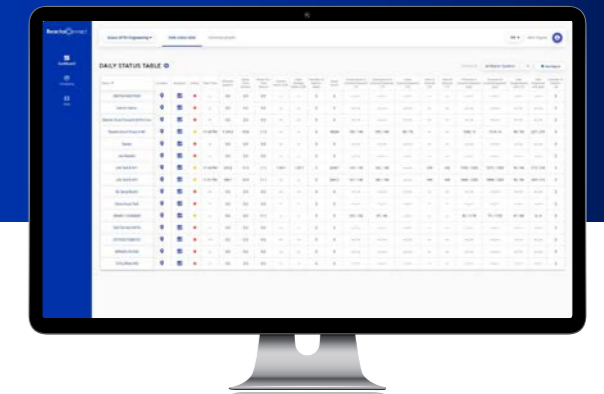

## DE EXPERTS VAN GRACO AAN UW ZIJDE

Gespecialiseerde Graco-afterservice agents hebben toegang tot uw Reactor-systeem en kunnen problemen op afstand voor u oplossen

## VOEG UW DISTRIBUTEUR TOE VOOR VERDERE HULP

Reactor Analytics is een geweldig hulpmiddel voor het analyseren van machineprestaties en het snel diagnosticeren van mogelijke problemen. Voeg uw Graco-distributeur aan uw Reactor Connect-bedrijf toe, zodat hij u kan helpen.



# KATALYST CONTROL VOOR REACTOR 3

## Elimineert de grootste oorzaken van off-ratiokwesities

Katalyst, de nieuwe Reactor 3-software, biedt systeemintelligentie van het hoogste niveau voor het optimaliseren van het spuiten, het elimineren van verhoudingsproblemen, het verbeteren van de opbrengst en het helpen leveren van kwaliteitsresultaten, telkens weer.

 KATALYST

## HOE KATALYST TE ACTIVEREN: De installatie is eenvoudig

- 1 Installeer Core E1-transferpompen op uw nieuwe Reactor 3 Elite-doseerapparaat
- 2 Zet de machine aan en bevestig "Elektrische transferpompen" wanneer daarom wordt gevraagd. Dat is alles.. uw Katalyst software is ingeschakeld

### ACTIVEER KATALYST VOOR TOTALE SYSTEEMINTELLIGENTIE

Katalyst software zorgt ervoor dat uw systeem met de meest geavanceerde hardware- en softwarefuncties werkt die beschikbaar zijn, zodat zelfs beginnende spuiters resultaten van professionele kwaliteit kunnen behalen.

### KATALYST BIJDT VOLLEDIGE COMMUNICATIE EN CONTROLE

- Communicatie met de Core E1-pompen elimineert bijna twee van de grootste oorzaken van foute spuitresultaten
- **Lucht in de vloeistofstroom:** Met Katalyst zal het systeem uw apparaten automatisch uitschakelen wanneer het materiaal op is, zodat er geen lucht in de vloeistofstroom komt
- **Onjuiste toevoer van materiaal naar de Reactor:** Katalyst past automatisch het vermogen van de pompen aan om altijd een optimale materiaaltoevoer naar de Reactor te garanderen. Zo helpt Katalyst bijvoorbeeld problemen met de toevoer van koud materiaal te voorkomen
- Communicatie met verwarmde Xcelerator-slangen maakt volledig onafhankelijke aanpassing van de A- en B-slangwarmte mogelijk, evenals de optie van automatische drukcompensatie voor een betere opbrengst



### VERBETER UW MATERIAALRENDEMENT MET KATALYST

Zelfs een rendementsverbetering van 5% kan grote besparingen voor uw bedrijf betekenen. Bereken uw eigen besparing met de onderstaande calculator:

MATERIAALKOSTEN PER SET	\$3.000
SETS PER JAAR	250
GESCHAT. OPBRENGSTVERBETERING	5%
<b>BESPARINGEN PER JAAR:</b> (Kosten/set) x (Sets/jaar) x (Opbrengstverbetering)	<b>\$37.500</b>

\* Individuele opbrengstverbetering kan variëren.

\* Standaard- en Pro-modellen kunnen hardware upgraden om Katalyst System Intelligence te activeren.



# CORE E1 ELEKTRISCHE TRANSFERPOMP

## Krchtig, stil, slim

Regel uw debiet met Graco's revolutionaire NIEUWE Core elektrische transferpompen; ontworpen om de toevoer van materiaal te optimaliseren en de ongeplande uitval tot een minimum te beperken. De nieuwe, volledig elektrische pompen zijn stiller en goedkoper dan traditionele pneumatische pompen, en kunnen communiceren met de Reactor 3, zodat u over een volledig gekoppeld systeem beschikt. Door het luchtverbruik in uw spuitinstallatie met elektrische voedingspompen te verminderen, kan een eigenaar de compressor verkleinen. Wat het gewicht, de bodemafmeting en de onderhoudskosten zal verminderen.

## CORE

### NIEUW UITSCHAKELEN VOEDINGSPOMP

Detecteert wanneer een vat leeg is en schakelt automatisch de transferpompen en het Reactor 3-doseerapparaat uit voordat er schade optreedt, zoals lucht die in het systeem terechtkomt en die de verhoudingen in gevaar kan brengen.

### NEW SMART SUPPLY

De software bewaakt automatisch de inlaatdruk van de Reactor 3 en past deze aan om de materiaaltoevoer en de juiste houding te optimaliseren. Houdt de inlaatdruk tussen 5,5 - 14 bar en verhoogt zo nodig het vermogen van de elektromotoren van de transferpomp. Activeer Smart Supply bij gebruik van Core E1-pompen in combinatie met een Reactor 3 Elite-model.



Met onze exclusieve ProConnect-technologie kunt u de motor snel loskoppelen van de onderliggende pomp en zo de pomp gemakkelijk van vat naar vat verplaatsen, zelfs in vrachtwagens met een lage plafondhoogte. U hoeft niet langer meer te betalen voor hogere plafonds of het vat te kantelen om de pomp te verwijderen.

**TIP:** Laat een extra onderpomp op uw installatie installeren om nog sneller en schoner van vaten te kunnen wisselen.



### AANSLUITEN GEMAKKELIJK GEMAAKT!

Uw motor op de onderpomp aansluiten is nu zo simpel als 1, 2, 3.



1. Maak de T-handgreep los



2. Open pompklem



3. Schuif de elektrische motorom te verwijderen

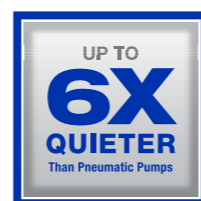

Op deze manier gaat u het lawaai in uw vrachtwagen significant verminderen.

# XCELERATOR VERWARMDE SLANGEN

## Sneller opwarmen, lichter gewicht, verbeterde flexibiliteit

Graco's nieuwe verwarmde slangen Xcelerator geven u meer opties en controle dan ooit. Alle Xcelerator-slangen zijn ontworpen voor een volledig onafhankelijke temperatuurregeling van A en B. Dit zorgt voor een nauwkeuriger uitbalanceren van de druk en een betere materiaalopbrengst. Nieuwe robuuste constructie zorgt voor langere levensduur en minder onderhoud.

## Xcelerator

### SLANGVERBINDINGEN DIE LICHT EN ROBUUST ZIJN

Graco's nieuwe elektrische connectoren zijn ontworpen met de gebruiker in gedachten

- 1 Pen- en Socket-connectoren**
  - Mannelijke/vrouwelijke connectoren zorgen voor een sterke, betrouwbare elektrische verbinding

- 2 Pakking en O-ringafdichting**
  - Biedt vochtbestendige elektrische aansluiting

- 3 Belangrijkste kenmerk**
  - Verschillende vormen op de A- en B-aansluitingen voorkomen verkeerde aansluitingen

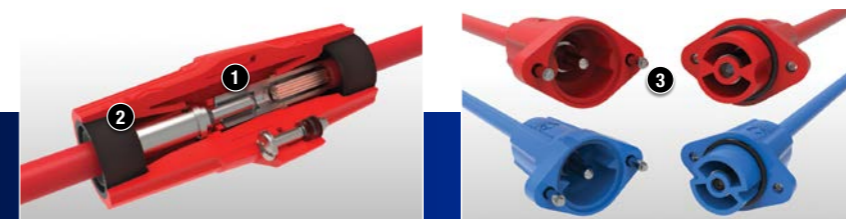

### GRACO'S NIEUWE INTERNE VERWARMDE SLANG HEEFT DE KLEINSTE EN LICHTSTE AANSLUITINGEN IN DE INDUSTRIE

Dankzij het robuuste, compacte ontwerp kan het verwarmingselement bij elke slangverbinding in de vloeistofstroom geplaatst of verwijderd worden zonder veel groter of zwaarder te worden.

- 1 Verwarmingsdraad**
  - Verwarmingsdraad bevindt zich in de binnendiameter van de slang voor direct materiaalcontact en snelle verwarming
- 2 Draadafdichting Moer/Afdichtingsring/O-ringen/Bussen**
  - Deze onderdelen maken de overgang van de verwarmingsdraad uit de vloeistof mogelijk en zorgen voor een goede afdichting
- 3 Krimp Connector**
  - Verbindt de verwarmingsdraad met de meeraderige draad waarmee de slangvoeding tussen slangverbindingen kan worden aangesloten

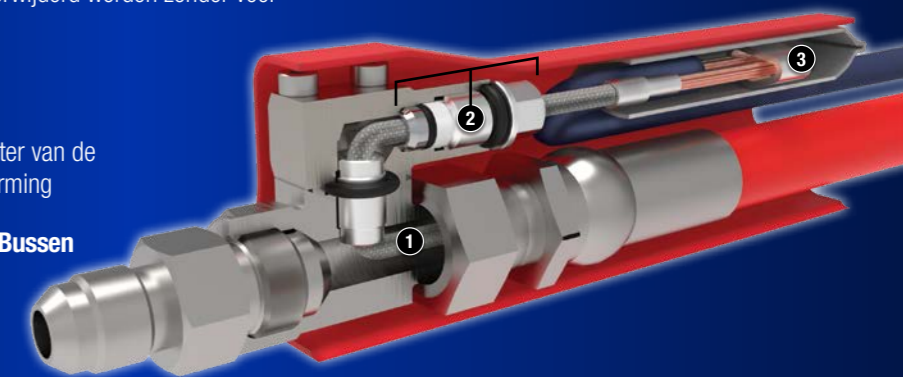

### ONTWORPEN VOOR SNELHEID EN BETROUWBAARHEID

- Volledig onafhankelijke A- en B-temperatuurregeling
- Intern en extern verwarmde opties
- Verkrijgbaar in 15 m en 30 m lengte: Minimaliseert vloeistof- en elektrische koppelstukken
- Geoptimaliseerd voor de weerstandsregelmodus: Vermindert onderhoud en problemen omdat er geen RTD kabels of FTS-sensoren nodig zijn

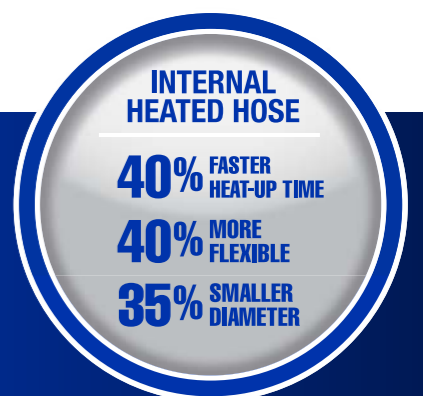



# SPUITSCHUIM MACHINES

# POLYUREA MACHINES

## Standard - Spuitschuim machines en pakketten



ESR310 getoond

### REACTOR 3 E-20

- 26R310 Reactor 3, E-20, Standaard, 7kW Warmte**  
 ESR310 Pakket: 15 m ext verwarmde slang, 3 m hulp slang  
 EHR310 Pakket: 15 m ext verwarmde slang (4 stuks), 3 m hulp slang  
 ISR310 Pakket: 15 m int verwarmde slang, 6 m hulp slang  
 IHR310 Pakket: 30 m int verwarmde slang (2 stuks), 6 m hulp slang

### REACTOR 3 E-30

- 26R330 Reactor 3, E-30, Standaard, 10kW Warmte**  
 ESR330 Pakket: 15 m ext verwarmde slang, 3 m hulp slang  
 EHR330 Pakket: 15 m ext verwarmde slang (4 stuks), 3 m hulp slang  
 ISR330 Pakket: 15 m int verwarmde slang, 6 m hulp slang  
 IHR330 Pakket: 30 m int verwarmde slang (2 stuks), 6 m hulp slang

## Standard - Polyurea machines en pakketten



ESR320 getoond

### REACTOR 3 E-XP1

- 26R320 Reactor 3, E-XP1, Standaard, 10kW Warmte**  
 ESR320 Pakket: 15 m ext verwarmde slang, 3 m hulp slang  
 EHR320 Pakket: 15 m ext verwarmde slang (4 stuks), 3 m hulp slang  
 ISR320 Pakket: 15 m int verwarmde slang, 6 m hulp slang  
 IHR320 Pakket: 30 m int verwarmde slang (2 stuks), 6 m hulp slang

### REACTOR 3 E-XP2

- 26R340 Reactor 3, E-XP2, Standaard, 15kW Warmte**  
 ESR340 Pakket: 15 m ext verwarmde slang, 3 m hulp slang  
 EHR340 Pakket: 15 m ext verwarmde slang (4 stuks), 3 m hulp slang  
 ISR340 Pakket: 15 m int verwarmde slang, 6 m hulp slang  
 IHR340 Pakket: 30 m int verwarmde slang (2 stuks), 6 m hulp slang

## Pro - Spuitschuim machines en pakketten



ESR311 getoond

### REACTOR 3 E-20

- 26R311 Reactor 3, E-20, Pro, 7kW Warmte**  
 ESR311 Pakket: 15 m ext verwarmde slang, 3 m hulp slang  
 EHR311 Pakket: 15 m ext verwarmde slang (4 stuks), 3 m hulp slang  
 ISR311 Pakket: 15 m int verwarmde slang, 6 m hulp slang  
 IHR311 Pakket: 30 m int verwarmde slang (2 stuks), 6 m hulp slang

### 26R313 Reactor 3, E-20, Pro, 10kW Warmte

- ESR313 Pakket: 15 m ext verwarmde slang, 3 m hulp slang  
 EHR313 Pakket: 15 m ext verwarmde slang (4 stuks), 3 m hulp slang  
 ISR313 Pakket: 15 m int verwarmde slang, 6 m hulp slang  
 IHR313 Pakket: 30 m int verwarmde slang (2 stuks), 6 m hulp slang

### REACTOR 3 E-30

- 26R331 Reactor 3, E-30, Pro, 10kW Warmte**  
 ESR331 Pakket: 15 m ext verwarmde slang, 3 m hulp slang  
 EHR331 Pakket: 15 m ext verwarmde slang (4 stuks), 3 m hulp slang  
 ISR331 Pakket: 15 m int verwarmde slang, 6 m hulp slang  
 IHR331 Pakket: 30 m int verwarmde slang (2 stuks), 6 m hulp slang

### 26R333 Reactor 3, E-30, Pro, 15kW Warmte

- ESR333 Pakket: 15 m ext verwarmde slang, 3 m hulp slang  
 EHR333 Pakket: 15 m ext verwarmde slang (4 stuks), 3 m hulp slang  
 ISR333 Pakket: 15 m int verwarmde slang, 6 m hulp slang  
 IHR333 Pakket: 30 m int verwarmde slang (2 stuks), 6 m hulp slang

## Pro - Polyurea machines en pakketten



ESR321 getoond

### REACTOR 3 E-XP1

- 26R321 Reactor 3, E-XP1, Pro, 10kW Warmte**  
 ESR321 Pakket: 15 m ext verwarmde slang, 13 m hulp slang  
 EHR321 Pakket: 15 m ext verwarmde slang (4 stuks), 3 m hulp slang  
 ISR321 Pakket: 15 m int verwarmde slang, 6 m hulp slang  
 IHR321 Pakket: 30 m int verwarmde slang (2 stuks), 6 m hulp slang

### REACTOR 3 E-XP2

- 26R341 Reactor 3, E-XP2, Pro, 15kW Warmte**  
 ESR341 Pakket: 15 m ext verwarmde slang, 3 m hulp slang  
 EHR341 Pakket: 15 m ext verwarmde slang (4 stuks), 3 m hulp slang  
 ISR341 Pakket: 15 m int verwarmde slang, 6 m hulp slang  
 IHR341 Pakket: 30 m int verwarmde slang (2 stuks), 6 m hulp slang

## Elite - Spuitschuim machines en pakketten



ISR312 getoond

### REACTOR 3 E-20

- 26R312 Reactor 3, E-20, Elite, 10kW Warmte**  
 ESR312 Pakket: 15 m ext verwarmde slang, 6 m hulp slang, motorkabel  
 EHR312 Pakket: 15 m ext verwarmde slang (4 stuks), 6 m hulp slang, motorkabel  
 ISR312 Pakket: 15 m int verwarmde slang, 6 m hulp slang, motorkabel  
 IHR312 Pakket: 30 m int verwarmde slang (2 stuks), 6 m hulp slang, motorkabel

### REACTOR 3 E-30

- 26R332 Reactor 3, E-30, Elite, 15kW Warmte**  
 ESR332 Pakket: 15 m ext verwarmde slang, 6 m hulp slang, motorkabel  
 EHR332 Pakket: 15 m ext verwarmde slang (4 stuks), 6 m hulp slang, motorkabel  
 ISR332 Pakket: 15 m int verwarmde slang, 6 m hulp slang, motorkabel  
 IHR332 Pakket: 30 m int verwarmde slang (2 stuks), 6 m hulp slang, motorkabel

## Elite - Polyurea machines en pakketten



ISR322 getoond

### REACTOR 3 E-XP1

- 26R322 Reactor 3, E-XP1, Elite, 10kW Warmte**  
 ESR322 Pakket: 15 m ext verwarmde slang, 6 m hulp slang, motorkabel  
 EHR322 Pakket: 15 m ext verwarmde slang (4 stuks), 6 m hulp slang, motorkabel  
 ISR322 Pakket: 15 m int verwarmde slang, 6 m hulp slang, motorkabel  
 IHR322 Pakket: 30 m int verwarmde slang (2 stuks), 6 m hulp slang, motorkabel

### REACTOR 3 E-XP2

- 26R342 Reactor 3, E-XP2, Elite, 15kW Warmte**  
 ESR342 Pakket: 15 m ext verwarmde slang, 6 m hulp slang, motorkabel  
 EHR342 Pakket: 15 m ext verwarmde slang (4 stuks), 6 m hulp slang, motorkabel  
 ISR342 Pakket: 15 m int verwarmde slang, 6 m hulp slang, motorkabel  
 IHR342 Pakket: 30 m int verwarmde slang (2 stuks), 6 m hulp slang, motorkabel

### Complete Elite-pakketten:

Complete pakketten omvatten Reactor Elite-doseerapparaat, intern verwarmde slangen en Core E1-pompen

#### REACTOR 3 E-20

- CSR312 Pakket: Reactor E-20 Elite, 15 m int verwarmde slang, 6 m hulp slang, motorkabel, Core E1-pompset  
 CHR312 Pakket: Reactor E-20 Elite, 30 m int verwarmde slang (2 stuks), 6 m hulp slang, motorkabel, Core E1-pompset

#### REACTOR 3 E-30

- CSR332 Pakket: Reactor E-30 Elite, 15 m int verwarmde slang, 6 m hulp slang, motorkabel, Core E1-pompset  
 CHR332 Pakket: Reactor E-30 Elite, 30 m int verwarmde slang (2 stuks), 6 m hulp slang, motorkabel, Core E1-pompset

### Complete Elite-pakketten:

Complete pakketten omvatten Reactor Elite-doseerapparaat, intern verwarmde slangen en Core E1-pompen

#### REACTOR 3 E-XP1

- CSR322 Pakket: Reactor E-XP1 Elite, 15 m int verwarmde slang, 6 m hulp slang, motorkabel, Core E1-pompset  
 CHR322 Pakket: Reactor E-XP1 Elite, 30 m int verwarmde slang (2 stuks), 6 m hulp slang, motorkabel, Core E1-pompset

#### REACTOR 3 E-XP2

- CSR342 Pakket: Reactor E-XP2 Elite, 15 m int verwarmde slang, 6 m hulp slang, motorkabel, Core E1-pompset  
 CHR342 Pakket: Reactor E-XP2 Elite, 30 m int verwarmde slang (2 stuks), 6 m hulp slang, motorkabel, Core E1-pompset



graco.com/AddiFusion



## VERGEET NIET UW PISTOOL APART TE KIEZEN WANNEER U UW REACTOR BESTELT

**Fusion® Pc-pistool - Een perfecte heropbouw in seconden**

Voor meer informatie over extra pistoolopties, zie de accessoire brochure

## VOOR ARTIKELNUMMERS EN MEER DETAILS OVER REACTOR 3-DOSEERAPPARATEN:

Ga naar [graco.com/reactor3](http://graco.com/reactor3) of vraag het uw plaatselijke erkende Graco-distributeur



graco.com/reactor3

# REACTOR 3-SLANGEN



## SLANG - SPUITSCHUIM

25P775 **Hulp slang:** 6,35 mm I.D. (1/4 in.), 3 m, LP, 140 bar  
25P776 **Hulp slang:** 6,35 mm I.D. (1/4 in.), 6 m, LP, 140 bar



96B101 **Slang:** 9,5 mm I.D. (3/8 in.), Extern verwarmd, LP, 140 bar, 15 m, Blauw mesh  
96B125 **Slang:** 9,5 mm I.D. (3/8 in.), Extern verwarmd, LP, 140 bar, 15 m, Blauw mesh, RTD vloeistof temperatuur sensor



25P434 **Slang:** 9,5 mm I.D. (3/8 in.), intern verwarmd, LP, 140 bar, 15 m, Xtreme-Wrap™  
25P435 **Slang:** 9,5 mm I.D. (3/8 in.), intern verwarmd, LP, 140 bar, 30 m, Xtreme-Wrap™  
25P437 **Slang:** 9,5 mm I.D. (3/8 in.), intern verwarmd, LP, 140 bar, 15 m, Xtreme-Wrap™, RTD vloeistof temperatuur sensor  
25P438 **Slang:** 9,5 mm I.D. (3/8 in.), intern verwarmd, LP, 140 bar, 30 m, Xtreme-Wrap™, RTD vloeistof temperatuur sensor



## SLANG - POLYUREA

25P777 **Hulp slang:** 6,35 mm I.D. (1/4 in.), 3 m, HP, 240 bar  
25P778 **Hulp slang:** 6,35 mm I.D. (1/4 in.), 6 m, HP, 240 bar



96B111 **Slang:** 9,5 mm I.D. (3/8 in.), Extern verwarmd, HP, 240 bar, 15 m, Blauw mesh  
96B145 **Slang:** 9,5 mm I.D. (3/8 in.), Extern verwarmd, HP, 240 bar, 15 m, Blauw mesh, RTD vloeistof temperatuur sensor



25P534 **Slang:** 9,5 mm I.D. (3/8 in.), intern verwarmd, HP, 240 bar, 15 m, Xtreme-Wrap™  
25P535 **Slang:** 9,5 mm I.D. (3/8 in.), intern verwarmd, HP, 240 bar, 30 m, Xtreme-Wrap™  
25P537 **Slang:** 9,5 mm I.D. (3/8 in.), intern verwarmd, HP, 240 bar, 15 m, Xtreme-Wrap™, RTD vloeistof temperatuur sensor  
25P538 **Slang:** 9,5 mm I.D. (3/8 in.), intern verwarmd, HP, 240 bar, 30 m, Xtreme-Wrap™, RTD vloeistof temperatuur sensor

## SLANGTOEBEHOREN

18E175 **Dubbele FTS sensor kit** voor onafhankelijk verwarmde slangen  
18E176 **Xcelerator Xtreme Wrap** 15 m  
18E177 **Xcelerator Xtreme Wrap** 30 m

# REACTOR 3-TOEBEHOREN



## CORE E1-TRANSFERPOMPEN

26D004 **E1** Transferpomp  
26D005 **E1 PKG:** twee pompen, transferpompregelaar, CAN-kabel  
26D006 **E1 PKG:** twee pompen, transferpompregelaar, CAN-kabel, vloeistofslangen  
26D277 **E1 PKG:** twee pompen, transferpompregelaar, CAN-kabel, vloeistof- en luchtslangen  
26D000 **TPC:** Transferpompregelaar (TPC), Core E1, kit met Kabels  
273295 **T4/E1:** Onderpomp, Koolstofstaal, (handvaten niet inbegrepen)



## T4 TRANSFERPOMPEN

26D001 **T4-pomp**  
26D002 **T4 PKG:** twee pompen, vloeistofslangen  
26D003 **T4 PKG:** twee pompen, vloeistof- en luchtslangen  
273295 **T4/E1:** Onderpomp, Koolstofstaal, (handvaten niet inbegrepen)  
25B395 **Set:** handvaten, 2 in, EZ-removal



## SETS OM STANDAARD- EN PRO-MODELLEN TE UPGRADEN

18E212 **Set:** Reactor 3, debietmeters  
18E246 **Set:** Filter, Reactor 3, Paar, Pro  
18E247 **Set:** Filter, Reactor 3, Paar, Elite  
18E248 **Set:** Sensoren, Inlaat, Temperatuur, Druk  
255148 **Set:** Grote recirculatieventielset



## REACTOR CONNECT-SETS

18E244 **Reactor Connect-set:** EMEA 4G, CAT-M, GPS  
18E243 **Reactor Connect-set:** EMEA 3G, GSM, GPS  
18E211 **Set:** R3, Externe montageconsole

## TOEBEHORENSETS

18E154 **Set:** Reactor 3, luchtverdeelstuk  
20A677 **Set:** Reactor 3, generator CAN kabel  
20A676 **Set:** Reactor 3, Lichttoren  
18D314PKG **ADM:** Schermbeschermers voor ADM touchscreen, 10 st.  
25T859 **Set:** TSL, fles, (1 stuk)  
24M174 **Set:** Vatpeilstokken



## TOEVOEGEN VAN CORE 1-TRANSFERPOMPEN AAN REACTOR 3

Een compleet systeem, volledig aangesloten van vat tot pistool  
Voor meer informatie over transferpompopties, zie accessoire brochure

## VOOR ARTIKELNUMMERS EN MEER DETAILS OVER REACTOR 3-TOEBEHOREN:

Ga naar [graco.com/reactor3acc](http://graco.com/reactor3acc) of vraag het uw plaatselijke erkende Graco-distributeur



[graco.com/reactor3acc](http://graco.com/reactor3acc)





## ONZE BELOFTE AAN U

Sinds 1926 staan **innovatie**, **kwaliteit** en **A+ dienstverlening** centraal bij Graco.

### Innovatie door ervaring

Onze focus op innovatie leidt tot producten en apparatuur die toonaangevend zijn in de industrie, dankzij technologisch geavanceerde functies, een baanbrekend ontwerp, hoge prestaties en ongeëvenaarde betrouwbaarheid. Kortom, innovatie is de manier om betere producten te krijgen!

### Betrouwbare kwaliteit

U investeert in producten van hoge kwaliteit die jaren meegaan. Bovendien werken we samen met onze klanten om beter te begrijpen hoe u onze producten in de praktijk inzet, om vervolgens uw ervaringen te gebruiken om de prestaties en duurzaamheid te verbeteren.



### A+ dienstverlening, telkens weer

U ziet A+ dienstverlening in actie wanneer u contact opneemt met een van onze ondersteuningsdiensten, ongeacht waar ter wereld u zich bevindt. We luisteren naar uw situatie en werken methodisch om het zo snel mogelijk op te lossen. We laten ons leiden door een mindset van integriteit en klantenservice gericht op samenwerking en relaties, niet op transacties.



We zijn er om uw vragen te beantwoorden en aan uw vereisten te voldoen:

[www.graco.com/contact](http://www.graco.com/contact)

Graco is ISO 9001-gecertificeerd.

©2022 Graco Distribution BV 388294NL-C 01/23 Gedrukt in Europa.

Alle teksten en afbeeldingen in dit document zijn gebaseerd op de meest recente productinformatie zoals beschikbaar op het tijdstip van publicatie. Graco behoudt zich het recht voor om te allen tijde wijzigingen aan te brengen zonder voorafgaande kennisgeving. \*Alle andere merknamen of merken worden voor identificatiedoeleinden gebruikt en zijn handelsmerken van hun betreffende eigenaars. Ga voor meer informatie over het intellectuele eigendom van Graco naar [www.graco.com/patent](http://www.graco.com/patent) of [www.graco.com/trademarks](http://www.graco.com/trademarks).