

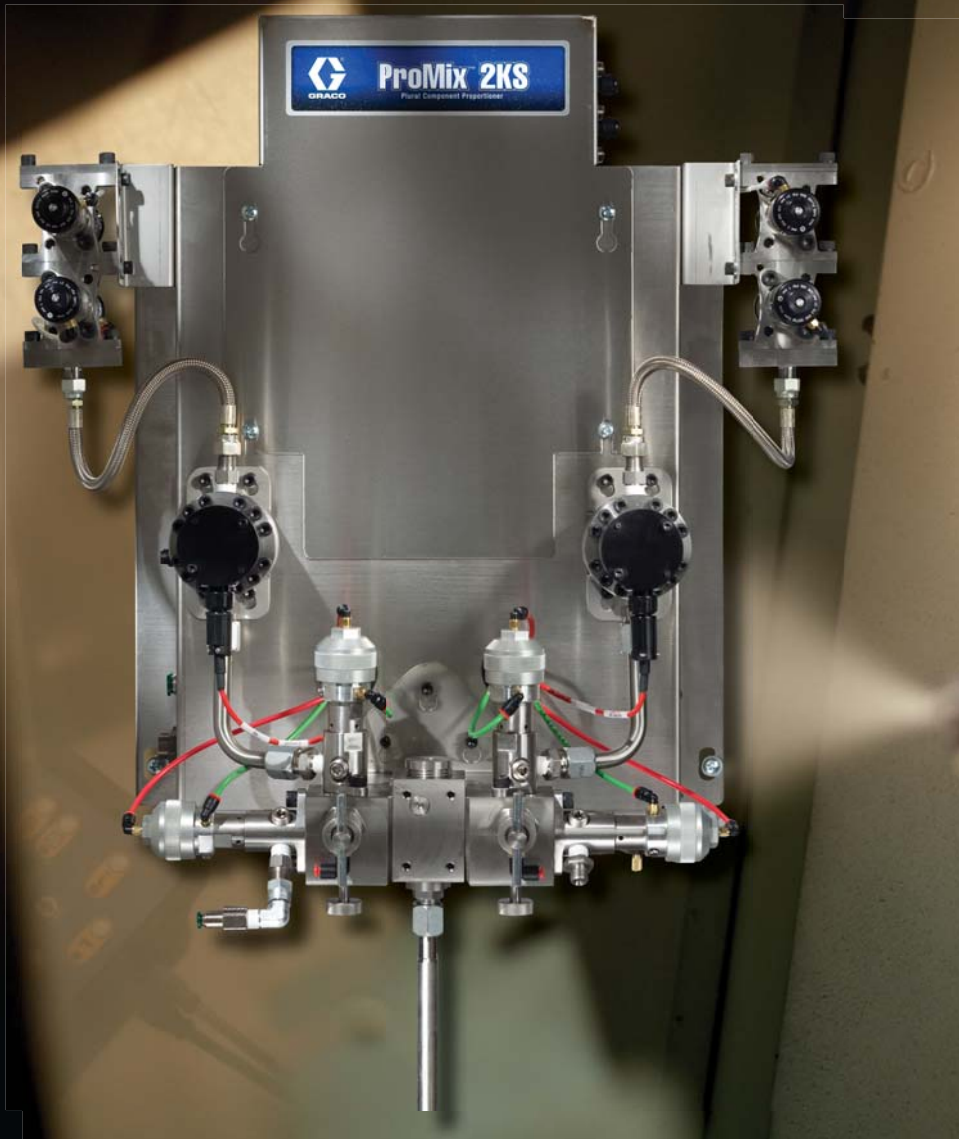

ProMix™ 2KS

Sistema de dosificación electrónica bicomponente



CALIDAD PROBADA. TECNOLOGÍA DE VANGUARDIA.

Aumente la eficiencia y la productividad.



Nueva línea de dosificadores electrónicos de Graco!

ProMix® 2KS ofrece una dosificación electrónica fiable y precisa para una amplia gama de materiales base disolvente, base de agua y catalizados por ácido.

ProMix 2KS proporciona flexibilidad y una eficacia mejorada tanto para aplicaciones básicas como para aplicaciones avanzadas. Con un rendimiento excelente y un diseño de fácil manejo, ProMix 2KS mejora sus trabajos de acabado.

Prestaciones

- Configuraciones manuales y automáticas
- Paneles de fluido intrínsecamente seguros que permiten la integración en zonas peligrosas
- Monocolor o multicolor y catalizadores
- Precisión de la relación de mezcla garantizada para acabados de calidad superior
- La programación sencilla permite una configuración rápida y un control del proceso eficaz
- Interface web avanzada que proporciona solidez en la gestión y la generación de informes del sistema

Materiales principales

- Epoxis y poliuretanos base disolvente
- Epoxis y poliuretanos base agua
- Materiales catalizados por ácido

Ventajas de la dosificación electrónica

- Ofrece la mayor garantía de la relación de mezcla
- Proporciona información variable y clave sobre el proceso
- Protecciones del sistema integradas
- Solución de cambio de color efectiva
- Rastreo y generación de informes eficaces sobre los materiales

Tres sistemas en uno

ProMix 2KS disponible en una amplia variedad de configuraciones de nivel del sistema. Cada una de ellas incluye una pantalla EasyKey™ y un panel de fluido inteligente. El cambio de color y de catalizador se integra fácilmente gracias a un módulo y válvulas de control de tipo «conectar y listo».

Se pueden utilizar hasta 30 colores y 4 catalizadores.

1

Panel mural manual

El sistema manual cuenta con una estación de operario a distancia que permite el control por parte del operario desde dentro de la cabina de pulverización.

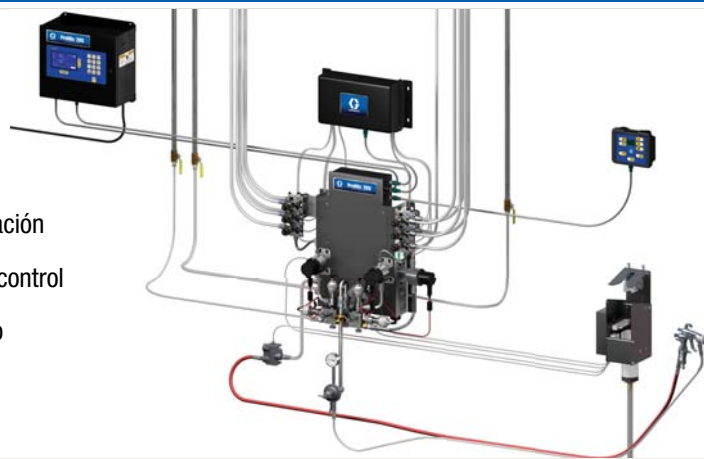

2

Panel mural automático

El control de caudal opcional se encuentra perfectamente integrado sin necesidad de incorporar un medidor en la línea del material mezclado. El control en lazo cerrado de presión y caudal proporcionan cambios de caudal rápidos.



3

Panel RoboMix automático

Este panel de fluido se puede integrar fácilmente cerca de la pistola de pulverización para que la línea de material mezclado sea más corta, los cambios de color más rápidos y para que haya menos residuos. Disponible también con control de caudal.



Pantalla EasyKey™



Fácil manejo

El teclado independiente mantiene la pantalla libre de contaminantes, mientras que las teclas grandes facilitan la tarea de introducción de datos.

El interfaz de usuario EasyKey de Graco ofrece una navegación sencilla, múltiples opciones de idioma y un elevado grado de fiabilidad. La pantalla LCD grande es fácil de leer y utilizar durante la configuración de la máquina y el control del proceso.

EasyKey con pantalla



Teclado independiente

EasyKey sin pantalla



Múltiples sistemas ProMix 2KS en red para un único EasyKey con pantalla

Estación de operario a distancia



Control cómodo

Realice todas las tareas de dosificación sin salir de la cabina de pulverización.

La estación de operario a distancia puede montarse dentro de la cabina de pulverización o cerca del operario para que los tiempos de respuesta sean más cortos. La estación ofrece controles de fácil manejo para las funciones de mezclado, espera, purga, alarma de lectura/borrado, entrada de finalización de tarea y selección de receta.

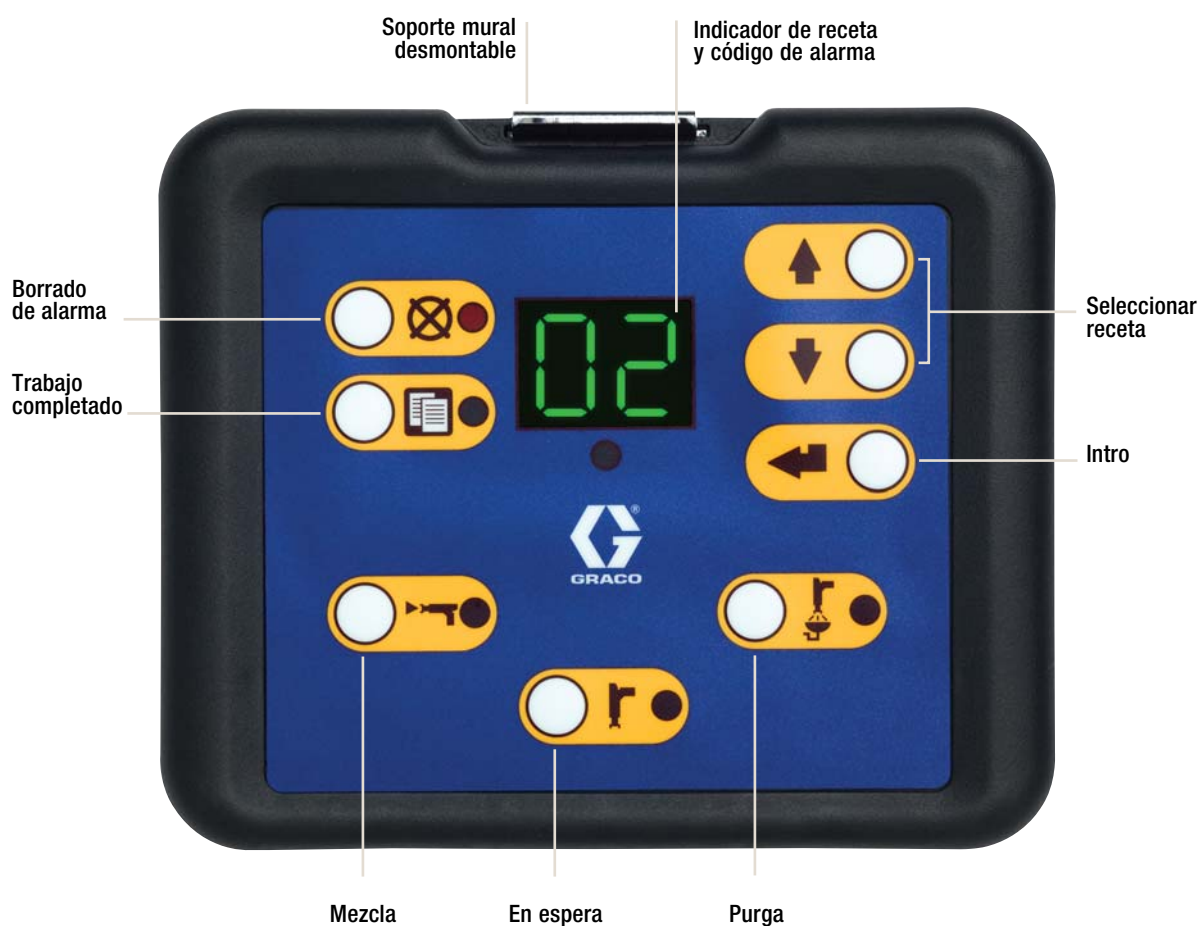

Sencillez y funcionalidad sin igual

Prestaciones de los paneles de fluido mural y RoboMix

Paneles productivos

Los paneles de fluido intrínsecamente seguros ofrecen una mejor dosificación y funcionalidad de lavado, lo que redonda en un mayor rendimiento del proceso.

Dosificación versátil

Los múltiples tamaños de dosis de la dosificación secuencial permiten que el sistema sirva para una amplia variedad de aplicaciones sin comprometer el rendimiento y la calidad. La dosificación dinámica ofrece una tecnología de regulación adicional para satisfacer las necesidades de aplicaciones específicas.

Aseguramiento de la relación de mezcla

La dosificación basada en el volumen presenta una relación de mezcla sumamente precisa en los distintos caudales y condiciones de funcionamiento de la pistola. El control y la compensación continua mejoran el rendimiento y la calidad de acabado..

Calidad de mezcla uniforme

El hardware optimizado de la cámara de mezcla, junto con los procesadores de alta velocidad y las válvulas dispensadoras, genera un rendimiento preciso y una calidad del material mezclado excelente y uniforme.

Cambio de color rápido con menos residuos

El nuevo diseño del colector de mezcla reduce el volumen de material en su interior y facilita el paso de fluidos para un lavado más rápido y eficiente. Las válvulas de descarga del colector permiten la purga y la carga simultáneas, lo que reduce el tiempo de cambio de color y proporciona una mayor control de los residuos.

Panel mural

- Relación de mezcla de hasta 30:1 para una gran variedad de aplicaciones
- Hasta 275,6 bar (4000 psi) de presión de funcionamiento para un catalizador y monocolor, compatible con todas las tecnologías de pulverización
- Admite dos pistolas de pulverización manuales y cajas limpiapistolas



RoboMix

- Relación de mezcla de hasta 30:1 para una gran variedad de aplicaciones
- Hasta 17,2 bar (250 psi) de presión de funcionamiento
- Diseño compacto y ligero que permite una integración más fácil y próxima a la pistola de pulverización
- Puede interactuar con pistolas de pulverización manuales



Colector de fluido

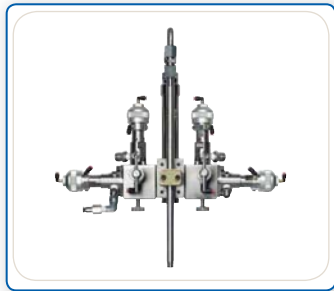

Integrador de 50 cc

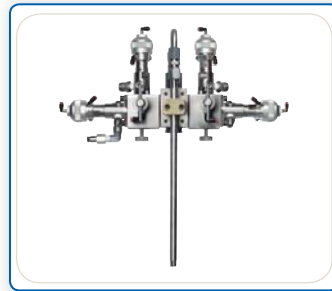

Integrador de 10 cc

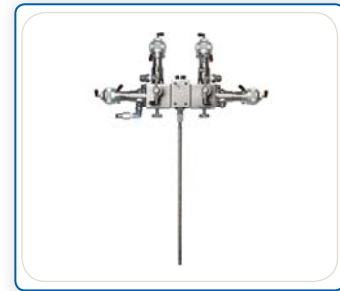

Dosificación dinámica

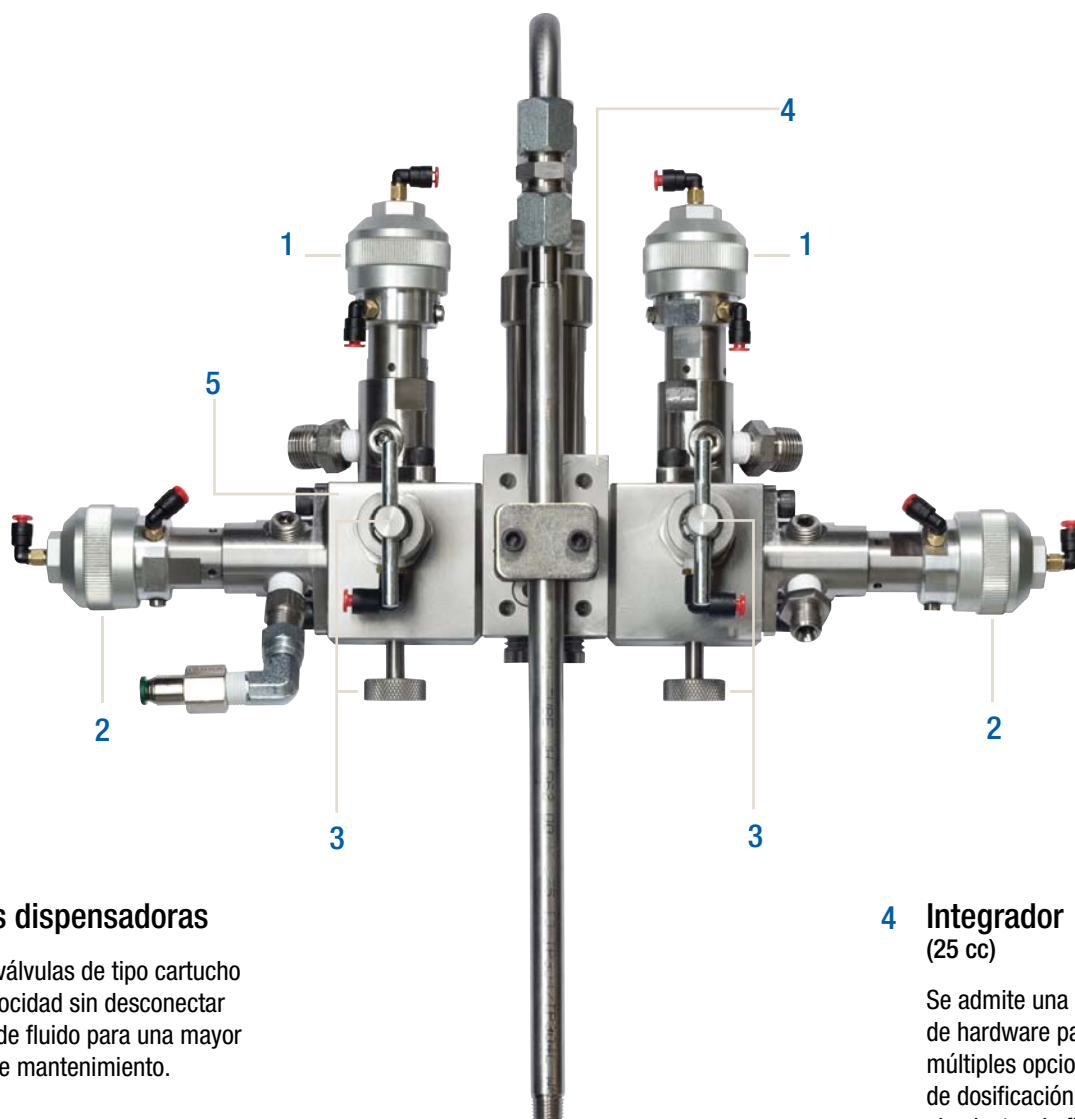

1 Válvulas dispensadoras

Retire las válvulas de tipo cartucho de alta velocidad sin desconectar las líneas de fluido para una mayor facilidad de mantenimiento.

2 Válvulas de lavado del colector

Se elimina el material mezclado sin malgastar la resina premezclada y el catalizador. Se añade una tercera válvula en el lado de la resina para una limpieza más efectiva, sobre todo en los materiales de base agua.

3 Válvulas de cierre y de muestreo

Se garantizan mediciones de volumen precisas para las calibraciones del medidor y las comprobaciones de la relación de mezcla con un cierre positivo y un muestreo adecuado.

4 Integrador (25 cc)

Se admite una amplia variedad de hardware para conseguir múltiples opciones de tamaños de dosificación. Permite optimizar el colector de fluido para necesidades de aplicación concretas.

5 Pasos de fluido

Compacto, diseño de poco volumen sin zonas muertas de material, con un tiempo de lavado más rápido y menos residuos.

Funcionalidad ampliada

Complete su sistema.

Las exigentes aplicaciones actuales requieren más que una dosificación fiable y precisa por parte de ProMix 2KS. Graco ofrece una gran variedad de tecnologías y accesorios para caudalímetros que mejorarán aún más sus trabajos de acabado.

Caudalímetros

- Línea completa de caudalímetros de engranajes, engranaje helicoidal y Coriolis no intrusivo
- Compatibles con una amplia gama de tipos de material y características físicas

Módulo de cambio de catalizador y color intrínsecamente seguro

- Su instalación es fácil y flexible sin necesidad de largas líneas neumáticas
- Permite adaptarse a futuras necesidades de colores y catalizadores al ser un módulo que se puede actualizar

Caja limpiapistolas

- Sistema de lavado automatizado para pistolas de pulverización manuales
- Elimina el accionamiento manual de la pistola para un lavado y un llenado más precisos y la generación de menos residuos

Control de caudal integrado

- Elimina las largas líneas de control neumáticas y los retardos de actuación asociados con un módulo de control intrínsecamente seguro
- Ofrece respuestas rápidas y un control del proceso superior mediante una placa electrónica y hardware de control
- Proporciona un control de caudal preciso y uniforme para un mayor ahorro de material

Web Interface avanzada

- Permite una rápida y sencilla configuración del sistema y creación de recetas
- Ofrece un control de proceso cómodo y una recopilación de datos y elaboración de informes sencillos
- Gestiona las operaciones de forma más eficaz al trabajar en red con distintos sistemas ProMix 2KS en un mismo PC

Pasarela de comunicación

- Proporciona la integración de red para sistemas automáticos
- Ofrece una flexibilidad de integración con múltiples opciones de protocolo
- Reduce el tiempo de instalación gracias a la rápida configuración de tipo «conectar y listo»



Medidor G3000



Medidor Coriolis



Módulo de cambio de color



Bloque de cambio de color de baja presión



8 Caja limpiapistolas



Módulo regulador

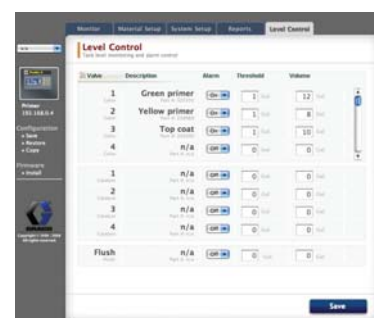

Muestra de la pantalla de la web interface avanzada

Especificaciones técnicas

Presión máxima de funcionamiento del aire	7 bar (100 psi)
Suministro de aire	de 5,2 a 7 bar (de 75 a 100 psi)
Filtración de aire	
Lógica neumática (suministrado por Graco)	5 micrones
Purga de aire (suministrada por el usuario)	30 micrones limpio / seco
Aire para atomización (suministrado por el usuario)	mínimo de 30 micrones limpio / seco
Gama de relaciones de mezcla	
Dosificación secuencial	de 0,1:1 a 50:1
Dosificación dinámica	de 0,1:1 a 30:1
Precisión de mezcla	hasta un mínimo de ± 1 % (seleccionable por el usuario)
Fluidos manejados	uno o dos componentes: Base agua y base disolvente;
.....	poliuretanos; epoxies; barnices catalizados por ácido; Isocianatos sensibles a la humedad
Filtración de fluido	Malla 100 mín.
Caudalímetros:	

MEDIDOR	TIPO	PRESIÓN MÁX.	GAMA DE CAUDALES	VISCOSIDAD
G250	Engranaje recto	17,2 bar (250 psi)	75-3800 cc/min	20-3000 cps
G250HR	Engranaje recto	17,2 bar (250 psi)	38-1900 cc/min	20-3000 cps
G3000	Engranaje recto	275 bar (4000 psi)	75-3800 cc/min	20-3000 cps
G3000HR	Engranaje recto	275 bar (4000 psi)	38-1900 cc/min	20-3000 cps
HG6000	Engranaje helicoidal	413 bar (6000 psi)	50-7500 cc/min	30-100 000 cps
1/8 in Coriolis	Tubo único	158 bar (2300 psi)	20-3800 cc/min*	0,1-3000 cps
3/8 in Coriolis	Tubo único	158 bar (2300 psi)	50-3800 cc/min*	0,1-3000 cps
S3000 (medidor de disolvente)	Engranaje ovalado	275 bar (4000 psi)	100-3000 cc/min	0,5-1000 cps**

*Dependiente de relación de mezcla y factor K

**Materiales sin cargas

Presión de funcionamiento de los componentes	
Panel de fluido mural (sin medidores)	275 bar (4000 psi)
Panel de fluido RoboMix (medidores G250)	17,2 bar (250 psi)
Regulador de control de caudal	13 bar (200 psi)
Válvulas de cambio de color a baja presión	20,6 bar (300 psi)
Válvulas de cambio de color a alta presión	206,7 bar (3000 psi)
Requisitos externos de suministro eléctrico	85-250 V CA, 50/60 Hz, 2 A de consumo máximo,
.....	disyuntor de 15 A como máximo, calibre del cable de suministro eléctrico de 8 a 14 AWG
Intervalo de temperatura de funcionamiento	De 5 a 50 °C (de 41 a 122 °F)
Nivel sonoro	
Nivel de presión acústica	Por debajo de 70 dBA
Nivel de potencia de sonido	Por debajo de 85 dBA
Piezas húmedas	Acero inoxidable 303, acero inoxidable 304, PTFE, perfluoroelastómero, carburo de tungsteno con aglutinante de níquel
Peso	
Pantalla EasyKey	9,8 kg (21,75 lb)
Estación de operario a distancia	0,43 kg (0,95 lb)
Panel de fluido mural (sin medidores)	22,7 kg (50 lb)
Panel de fluido RoboMix (medidores G250 incluidos)	14,3 kg (31,6 lb)
Regulador de control de caudal	1,8 kg (4 lb)
Aprobado para su uso en zonas peligrosas	EE. UU. y Canadá: clase 1, div. 1, grupo D T3/Europa: zona 0 Ex ia IIA T3/ATEX II2G T3
Clasificación de condiciones ambientales	para su uso en interiores, grado de contaminación (2), categoría de instalación II

Manuales de instrucción relacionados

312775 Instalación del sistema manual ProMix 2KS	312781 Colector de mezcla de fluidos	312786 Válvula de descarga y kits de tercera válvula de purga
312776 Funcionamiento del sistema manual ProMix 2KS	312782 Válvula dispensadora	312785 Kits de comunicación de red
312777 Piezas de repuesto del sistema manual ProMix 2KS	312783 Bloques de válvulas de cambio de color	308778 Caudalímetro G3000/G3000HR/G250/G250HR
312778 Instalación del sistema automático ProMix 2KS	312787 Kit del módulo de cambio de color	310696 Caudalímetro Coriolis
312779 Funcionamiento del sistema automático ProMix 2KS	312784 Kits de cajas limpiapistolas	313212 Kit de integración de cajas limpiapistolas
312780 Piezas de repuesto del sistema automático ProMix 2KS	310745 Kit de corte de aire de la pistola	313290 Kit del soporte de suelo

Información para pedidos

Panel mural manual

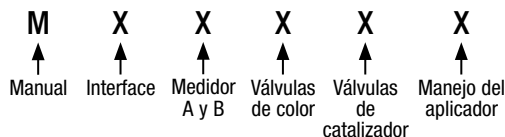

	Interface	Medidor A y B	Válvulas de color*	Válvulas de catalizador	Manejo del aplicador
M	D = EasyKey con pantalla LCD E = Estación multifluido Caja de control, Sin pantalla LCD	0 = Sin medidor 1 = G3000 A y B 2 = G3000HR A y B 3 = 1/8 in Coriolis A y G3000 B 4 = G3000 A y 1/8 in Coriolis B 5 = 1/8 in Coriolis A y G3000HR B 6 = G3000HR A y 1/8 in Coriolis B 7 = 1/8 in Coriolis A y 1/8 in Coriolis B	0 = Sin válvulas (monocolor) 1 = 2 colores LP 2 = 4 colores LP 3 = 7 colores LP 4 = 12 colores LP 5 = 2 colores HP 6 = 4 colores HP	0 = Sin válvulas (catalizador único) 1 = 2 catalizadores LP 2 = 4 catalizadores LP 3 = 2 catalizadores HP	1 = 1 AFS 2 = 2 AFS 3 = 1 AFS con 1 GFB 4 = 2 AFS con 2 GFB

*Solicite válvulas de baja presión adicionales u otras configuraciones de válvulas de alta presión como kits (véanse los accesorios).

Panel mural automático

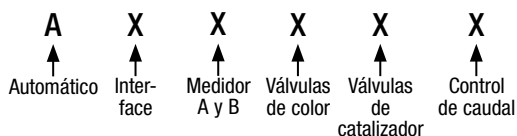

	Interfaz	Medidor A y B	Válvulas de color*	Válvulas catalizador	Control de caudal
A	D = EasyKey con pantalla LCD E = Estación multifluido Caja de control, Sin pantalla LCD	0 = Sin medidor 1 = G3000 A y B 2 = G3000HR A y B 3 = 1/8 in Coriolis A y G3000 B 4 = G3000 A y 1/8 in Coriolis B 5 = 1/8 in Coriolis A y G3000HR B 6 = G3000HR A y 1/8 in Coriolis B 7 = 1/8 in Coriolis A y 1/8 in Coriolis B	0 = Sin válvulas (monocolor) 1 = 2 colores LP 2 = 4 colores LP 3 = 7 colores LP 4 = 12 colores LP	0 = Sin válvulas (catalizador único) 1 = 2 catalizadores LP 2 = 4 catalizadores LP	N = No Y = Sí

*Solicite válvulas de baja presión adicionales u otras configuraciones de válvulas de alta presión como kits (véanse los accesorios).

Panel RoboMix automático

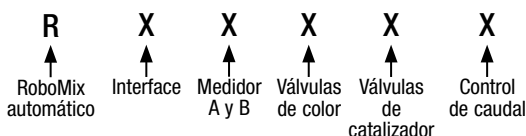

	Interface	Medidor A y B	Válvulas de color*	Válvulas de catalizador	Control de caudal
R	D = EasyKey con pantalla LCD E = Caja de control de estación multifluidos, sin pantalla LCD	0 = Sin medidor 1 = G250 A y B 2 = G250HR A y B	0 = Sin válvulas (monocolor) 1 = 2 colores LP 2 = 4 colores LP 3 = 7 colores LP 4 = 12 colores LP	0 = Sin válvulas (catalizador único) 1 = 2 catalizadores LP 2 = 4 catalizadores LP	N = No Y = Sí

*Solicite válvulas de baja presión adicionales como kits (véanse los accesorios).

Accesorios

Kits de medidores

Contiene un caudalímetro, el cable y el hardware

- 15V804 Caudalímetro G3000
- 15V827 Caudalímetro G3000HR
- 15V820 Caudalímetro HG6000
- 15V806 Caudalímetro de Coriolis de 1/8 in
- 258151 Caudalímetro de Coriolis de 3/8 in
- 15V807 Caudalímetro S3000 (disolvente)

Kits de cambio de color a baja presión

Contiene válvulas de color y un módulo de control solenoides

- 256581 2 colores
- 256582 4 colores
- 256583 7 colores
- 256584 12 colores
- 256585 2 colores y 2 catalizadores
- 256586 4 colores y 2 catalizadores
- 256587 4 colores y 4 catalizadores
- 256588 7 colores y 2 catalizadores
- 256589 7 colores y 4 catalizadores
- 256590 12 colores y 2 catalizadores
- 256591 12 colores y 4 catalizadores
- 256592 13-18 colores
- 256593 13-24 colores
- 256594 13-30 colores
- 256595 0 colores y 2 catalizadores

Kits de cambio de color a alta presión

Contiene válvulas de color y un módulo de control solenoides

- 256596 2 colores
- 256597 4 colores
- 256598 7 colores
- 256599 12 colores
- 256600 2 colores y 2 catalizadores
- 256601 4 colores y 2 catalizadores
- 256602 4 colores y 4 catalizadores
- 256603 7 colores y 2 catalizadores
- 256604 7 colores y 4 catalizadores
- 256605 12 colores y 2 catalizadores
- 256606 12 colores y 4 catalizadores
- 256607 13-18 colores
- 256608 13-24 colores
- 256609 13-30 colores
- 256610 0 colores y 2 catalizadores

Kits de válvula

Contiene válvula, solenoide y hardware

- 15V821 Válvula de descarga para panel mural
- 15V354 Tercera válvula de lavado para panel mural
- 15V822 Válvula de descarga para panel RoboMix
- 15V202 Tercera válvula de lavado para panel RoboMix
- 15V077 Aguja de acero inoxidable
Válvula de alta presión
- 15V737 Copela de lubricación
Válvula de alta y baja presión aporta lubricación a la aguja y al sello de la válvula
- 15U932 Asiento de carburo
Válvula de alta presión

Kits de dosificación

Contiene el hardware del colector de fluido

- 15V034 Dosificación secuencial de 10 cc
- 15V033 Dosificación secuencial de 25 cc
- 15V021 Dosificación secuencial de 50 cc
- 24B618 Dosificación secuencial de 100 cc
- 15U955 Dosificación dinámica de 0 cc

Kits de panel RoboMix

Se utiliza como interface de hasta dos sensores de caudal de aire (AFS) y dos cajas limpiapistolas y el panel RoboMix.

El sensor de caudal de aire (AFS) y la caja limpiapistolas deben pedirse por separado.

- 15V267 Kit de comprobación de relación de mezcla para el panel RoboMix
- 15V534 Kit de interfaz de pistola manual

Kits de comunicación

- 15V825 Placa de intergración de E/S Discretas
Contiene entradas y salidas para controlar la integración automática y la funcionalidad de salida especial
- 15V331 Conjunto de pasarela de comunicaciones IP Ethernet
- 15V963 Conjunto de pasarela de comunicaciones DeviceNet
- 15V964 Conjunto de pasarela de comunicaciones Profibus
Conjunto de comunicación de red para la integración automática. Contiene módulo de pasarela de comunicaciones, suministro eléctrico y armario.
- 15X492 Módulo de pasarela de comunicaciones IP Ethernet
- 15V966 Módulo de pasarela de comunicaciones DeviceNet
- 15V965 Módulo de pasarela de comunicaciones Profibus
Módulo de comunicación de red para la integración automática. Solo contiene un módulo de pasarela de comunicaciones.
- 15W023 Comunicación + kit de cableado E/S
- 15V337 Interface web avanzado con conector de ocho puertos
Contiene módulo de servidor web, suministro eléctrico, conector de ocho puertos y armario.
- 15V336 Conector Ethernet de ocho puertos
Contiene conector de ocho puertos, suministro eléctrico y armario.
- 121998 Cable CAT V de 7,5 m (25 ft)
- 121999 Cable CAT V de 15 m (50 ft)
- 15V842 Cable CAT V de 30 m (100 ft)
- 15V843 Cable CAT V de 60 m (200 ft)

Cables

- 15V213 Cable de alimentación de 30 m (100 ft)
- 15G710 Cable de fibra óptica de 30 m (100 ft)
- 15U977 Cable alargador de control de caudal de 12 m (40 ft)
- 15U532 Cable CAN de 0,9 m (3 ft)
- 15V205 Cable CAN de 1,8 m (6 ft)
- 15V206 Cable CAN de 3 m (10 ft)
- 15V207 Cable CAN de 4,5 m (15 ft)
- 15V208 Cable CAN de 7,5 m (25 ft)
- 15U533 Cable CAN de 15 m (50 ft)

Kits diversos

- 15V826 Kit de caja limpiapistolas
Contiene caja limpiapistolas y hardware de control.
- 570123 Kit de montaje mural para caja limpiapistolas
- 15V823 Kit de corte de aire de la pistola
Se utiliza para cerrar el aire de atomización de la pistola automáticamente durante el lavado y las secuencias de llenado sin caja limpiapistolas.
- 15T632 Kit de sensor de caudal de aire
- 15V350 Kit de estación de operario a distancia
- 15V256 Kit de conversión de manual a automático
- 15X247 Kit de vaciado automático
Se utiliza para incorporar la función de vaciado automático sin caja limpiapistolas. Contiene válvula de vaciado, solenoide y hardware.
- 949122 Mezclador estático de plástico transparente
- 15V536 Interruptor de caudal de disolvente
Se utiliza para detectar el caudal de disolvente durante las secuencias de lavado.
- 15W034 Luz de alarma para sistemas manuales
- 122193 Luz de alarma para sistemas automáticos
- 15V950 Soporte de suelo
Contiene lo necesario para el montaje del panel de fluido mural, la pantalla EasyKey y el módulo de cambio de color.
- 197902 Láminas transparentes protectoras de pintura para EasyKey
Incluye 10 protectores de plástico transparente desechables para cubrir la pantalla EasyKey y protegerla de la sobrepulverización de pintura.
- 15M483 Protectores de pintura para la estación de operario a distancia
Incluye 10 protectores de plástico transparente desechables para cubrir la pantalla de la estación de operario a distancia y protegerla de la sobrepulverización de pintura.
- 15W600 Cubierta del colector de fluido del panel mural

Soportes de pistolas para la caja limpiapistolas

- 198787 Graco Pro Xs2
- 198405 Graco Pro Xs3, Pro Xs4
- 196768 Graco PRO 3500, 3500hc, 4500
- 15T646 Pulverización aerográfica Graco AirPro
- 196769 Pulverización aerográfica Graco Delta
- 196770 Graco Alpha
- 196771 Graco Alpha Plus, Alpha Plus RAC
- 15G093 Graco G15
- 15G346 Graco G40, G40 RAC



ABOUT GRACO

Graco se fundó en 1926 y es líder mundial en sistemas y componentes para la manipulación de fluidos. Los productos Graco transvasan, miden, controlan, suministran y aplican una gran variedad de líquidos y materiales viscosos que se utilizan en la lubricación de vehículos y en otras aplicaciones comerciales e industriales.

El éxito de la empresa se basa en su compromiso permanente con la excelencia técnica, una producción de primer nivel mundial y un servicio de atención al cliente sin parangón. Graco trabaja en estrecha colaboración con distribuidores cualificados y ofrece sistemas, productos y tecnología que fijan las normas de calidad en una amplia gama de soluciones para la manipulación de líquidos, incluidos los acabados por pulverización, los revestimientos protectores y el trasvase y la circulación de pinturas, lubricantes, sellantes y adhesivos, así como potentes equipos para contratistas. Las continuas inversiones de Graco en gestión y control de líquidos continuarán ofreciendo soluciones innovadoras a un mercado global diversificado.

SEDES DE GRACO

CONTACTO

DIRECCIÓN POSTAL
P.O. Box 1441
Mineápolis, MN 55440-1441
Tel.: 612.623.6000
Fax: 612.623.6777

AMÉRICA

MINESOTA
Sede mundial
Graco Inc.
88-11th Avenue N.E.
Mineápolis, MN 55413

EUROPA

BÉLGICA
Sede europea
Graco N.V.
Industrieterrein - Oude Bunders
Slakweidestraat 31
3630 Maasmechelen,
Bélgica
Tel.: 32.89.770.700
Fax: 32.89.770.777

PACÍFICO ASIÁTICO

JAPÓN
Graco K.K.
1-27-12 Hayabuchi
Tsuzuki-ku
Yokohama City, Japón 2240025
Tel.: 81.45.593.7300
Fax: 81.45.593.7301

PACÍFICO ASIÁTICO

CHINA
Graco Hong Kong Ltd.
Representative Office
Room 118 1st Floor
No. 2 Xin Yuan Building
No. 509 Cao Bao Road
Shanghái, R. P. China 200233
Tel.: 86.21.649.50088
Fax: 86.21.649.50077

PACÍFICO ASIÁTICO

COREA
Graco Korea Inc.
Choheung Bank Building
4th Floor #1599
Gwanyang-Dong, Dongan-Ku,
Anyang-Si, Gyunggi-Do,
Corea 431-060
Tel.: 82(Corea).31.476.9400
Fax: 82(Corea).31.476.9801

Todos los textos e imágenes contenidos en este documento se basan en la información disponible más reciente sobre los productos a la fecha de su publicación. Graco se reserva el derecho a efectuar cambios en cualquier momento sin previo aviso.

Graco cuenta con la certificación ISO 9001.

Europa
+32 89 770 700
FAX: +32 89 770 777
WWW.GRACO.BE