



ProMix™ 2KS

Elektronisch tweecomponentendoseersysteem



BEWEZEN KWALITEIT. TOONAANGEVENDE TECHNOLOGIE.

Verhoog uw efficiëntie en productiviteit!



De nieuwe serie elektronische doseerapparaten van Graco!

ProMix® 2KS is een nauwkeurig en betrouwbaar elektronisch doseersysteem voor een groot aantal materialen op oplosmiddel- en waterbasis en voor materialen met zuurkatalysator. Zowel de instapmodellen als de opgewaardeerde toepassingen van ProMix 2KS zorgen voor flexibiliteit en een hoger rendement. Laat ProMix 2KS met zijn uitstekende prestaties en gebruiksvriendelijk design uw afwerking vandaag nog optimaliseren.

Kenmerken

- Handbediende en automatische uitvoeringen
- Dankzij intrinsiek veilige materiaal doseer-meng panelen is integratie in explosie gevaarlijke zones mogelijk
- Een of meer kleuren en katalysatoren
- Nauwkeurige bewaking van de mengverhouding voor superieure afwerkingskwaliteit
- Eenvoudige programmering zorgt voor een snelle instelling en een efficiënte procesregeling
- Geavanceerde internetinterface zorgt voor een geconsolideerd systeembeheer en rapportage

Belangrijkste materialen

- Epoxy's op oplosmiddelbasis en polyurethanen
- Epoxy's op waterbasis en polyurethanen
- Materialen met een zuurkatalysator

Waarom elektronisch doseren?

- Zorgt voor een optimale bewaking van de mengverhouding
- Levert cruciale procesafhankelijke feedback
- Geïntegreerde systeembeveiliging
- Effectieve oplossing voor het wisselen van kleuren
- Efficiënte materiaaltracering en -rapportage

Drie systemen in één

ProMix 2KS is verkrijgbaar in een groot aantal systeemuitvoeringen. Elke uitvoering bestaat uit een EasyKey™-display en een Smart-materiaal meng-doseer paneel. Wisseling van kleuren en katalysatoren is eenvoudig geïntegreerd met een plug & play kleur-katalyst wissel module en ventielen.

Kan tot 30 kleuren en 4 katalysatoren aan.

1

Handbediend wandpaneel

Handbediende systemen beschikken over een extra operatorstation op afstand waardoor manuele druktoets bediening binnen in de spuitcabine mogelijk is.

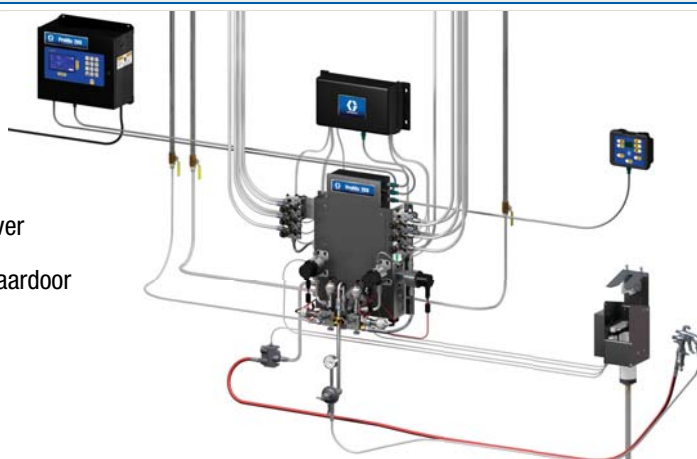

2

Automatisch wand doseer-meng paneel

Optionele debietregeling is netjes geïntegreerd zonder dat er een meter in de leiding met gemengd materiaal aanwezig is. Druk- en debietlussen zorgen voor snelle stapwijzigingen met onovertroffen geslotenlusregeling.



3

Automatisch RoboMix-paneel

Het materiaal meng-doseer paneel kan gemakkelijk geïntegreerd worden in de buurt van het spuitpistool om de leiding met gemengd materiaal korter te maken, sneller kleuren te wisselen en materiaalverlies te beperken. Ook verkrijgbaar met debietregeling.



EasyKey™-display



Gemakkelijke bediening

Het onafhankelijke touchpad houdt vuil van het scherm en met de grote toetsen kunnen gegevens gemakkelijk ingevoerd worden.

De EasyKey-gebruikersinterface van Graco biedt eenvoudige navigatie, keuze uit meerdere talen en is uiterst betrouwbaar. Het grote LCD-display is eenvoudig af te lezen en te bedienen tijdens het instellen van het apparaat en de monitoring van het proces.

EasyKey met display

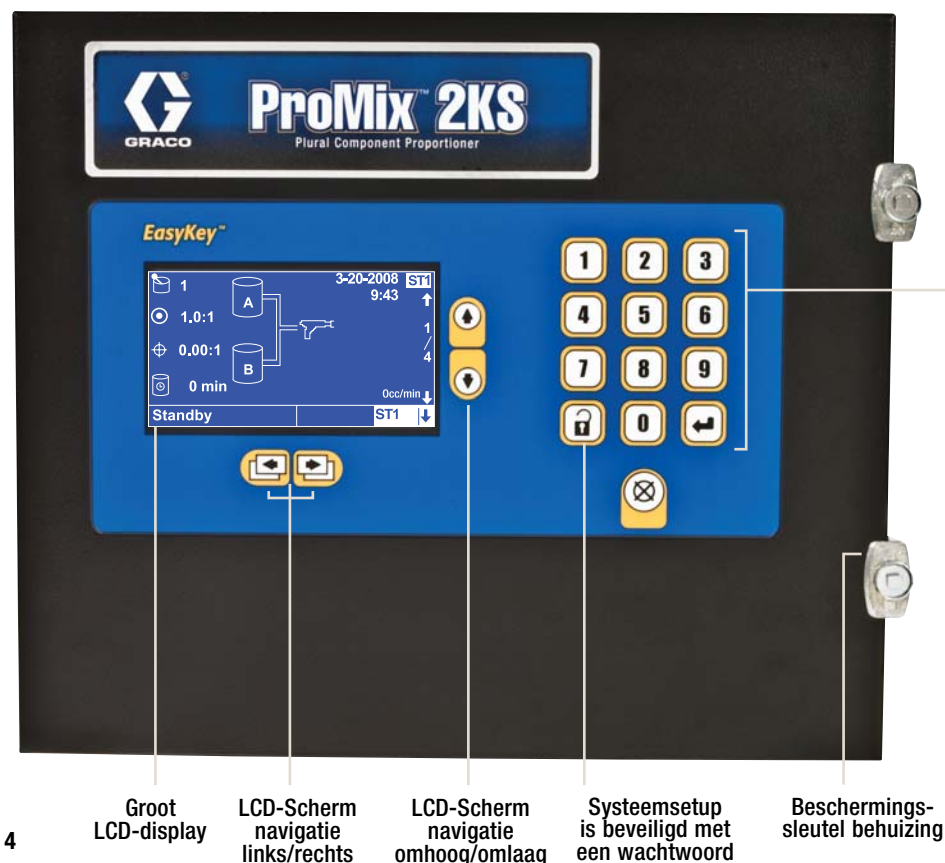

Onafhankelijk toetsenbord

EasyKey zonder display

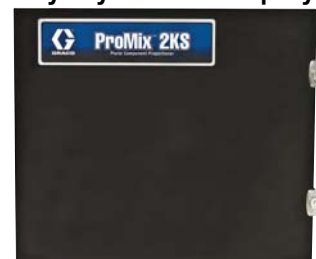

Door middel van een netwerk kunnen meerdere ProMix 2KS-systemen aangesloten worden op één EasyKey met scherm

Operatorstation op afstand



Handige regeling

Alle doseerfuncties binnen handbereik zonder dat u de spuitcabine hoeft te verlaten.

Het operatorstation om de 2KS op afstand te bedienen kan binnen in de spuitcabine gemonteerd worden of in de buurt van de bediener voor snellere responstijden. Het operatorstation beschikt over gebruiksvriendelijke bedieningselementen om het systeem op mengen, standby, purgen te zetten, alarmsignalen af te lezen/uit te schakelen, jobs af te sluiten en recepten te selecteren.

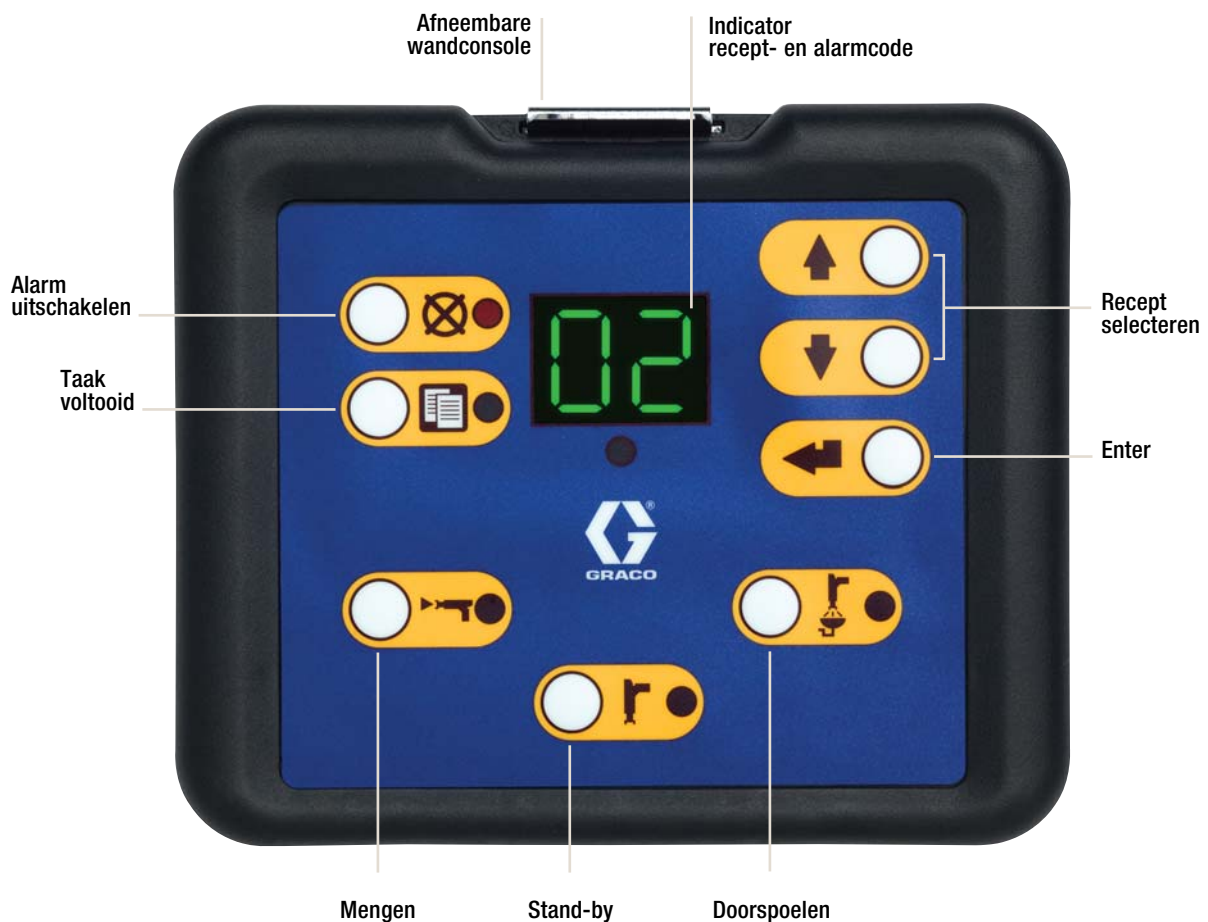

Eenvoud met onovertroffen functies

Kenmerken van het wand- & RoboMix-paneel

Productieve panelen

Intrinsiek veilige materiaal meng-doseer panelen bieden betere doseer- en spoelmogelijkheden, wat resulteert in betere procesprestaties.

Veelzijdig doseersysteem

Dankzij diverse sequentiële doseervolumes kan het systeem voldoen aan een breed scala van toepassingen zonder dat dit ten koste gaat van de prestaties en kwaliteit. Dynamische dosering staat garant voor aanvullende doseertechniek zodat voldaan kan worden aan speciale toepassingsbehoeften.

Prestaties met correcte mengverhouding

De dosering op basis van volume zorgt voor een bijzonder grote nauwkeurigheid van de mengverhouding bij wisselende doorstroomsnelheden of wisselende omstandigheden tijdens het activeren van het pistool. Continue "real-time" monitoring en compensatie verhogen de prestaties en afwerkingskwaliteit.

Consistente mengkwaliteit

Geoptimaliseerde mengkamerhardware in combinatie met hogesnelheidsprocessors en doseerventielen genereren nauwkeurige prestaties en consistent, hoogwaardig gemengd materiaal.

Snel kleuren wisselen met beperkt materiaalverlies

Nieuw ontwerp van het materiaaldeelstuk verkleint het materiaalvolume en stroomlijnt de materiaalpoorten, wat leidt tot een optimale zuiverdere spoeling. Dankzij de materiaal lozingsventielen van de mengblok kan tegelijkertijd gepurgeerd en geladen worden – hierdoor is minder tijd nodig om kleuren te wisselen en dit leidt tot minder materiaalverlies.

Wandpaneel

- Mengverhouding tot 30:1 voor een groot aantal toepassingen
- Tot 275,6 bar (4000 psi) werkdruk voor één kleur en katalysator, ondersteunt alle spuittechnieken
- Ondersteunt twee handbediende spuitpistolen en pistoolspoelkasten



RoboMix

- Mengverhouding tot 30:1 voor een groot aantal toepassingen
- Tot 17,2 bar (250 psi) werkdruk
- Lichtgewicht, compact ontwerp maakt een gemakkelijkere integratie dichter bij het spuitpistool mogelijk
- Kan gekoppeld worden aan handbediende spuitpistolen



Materiaalverdeelblok

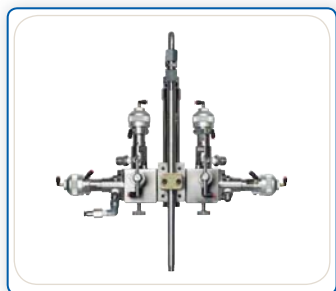

50 cc mengkamer

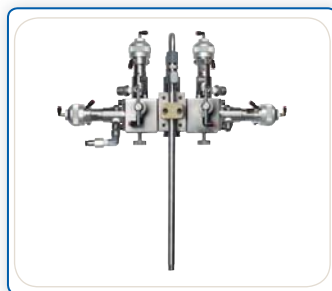

10 cc mengkamer

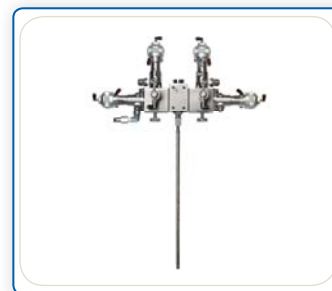

Dynamische dosering

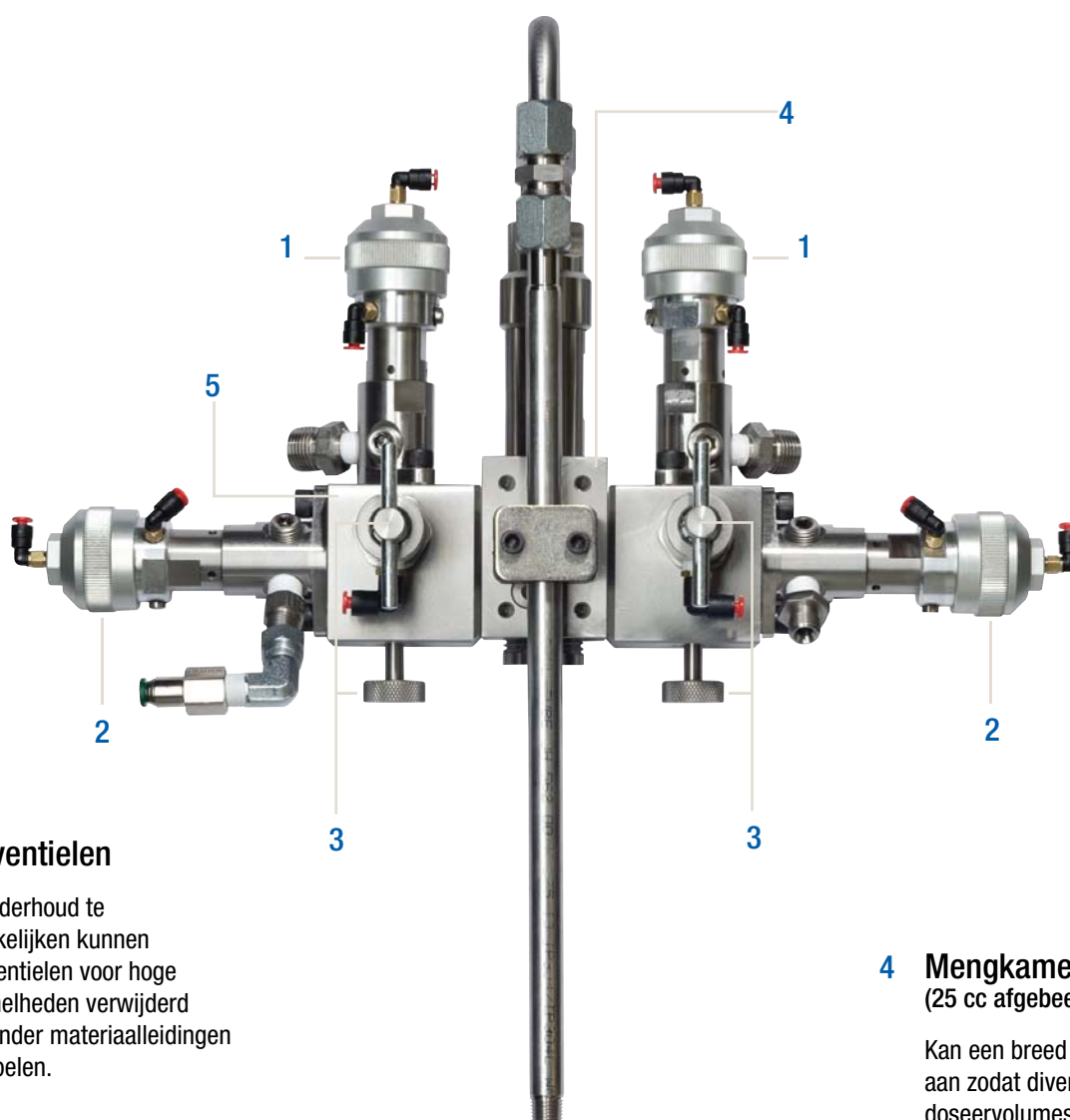

1 Doseerventielen

Om het onderhoud te vergemakkelijken kunnen cartridgeventielen voor hoge schakel snelheden verwijderd worden zonder materiaalleidingen los te koppelen.

2 Spoelventielen van de mengblok

Gemengd materiaal spoelen zonder voorgemengde hars en katalysator te verspillen. Aan de katalysatorzijde kan een derde ventiel toegevoegd worden om beter te kunnen spoelen, vooral met materialen op waterbasis.

3 Manuele Materiaal afsluit- en monsterafname ventielen

Waarborgen nauwkeurige volumemetingen om meters te kalibreren en mengverhoudingen te controleren met positieve afsluiting en handige monsterafname.

4 Mengkamer (25 cc afgebeeld)

Kan een breed scala van hardware aan zodat diverse opties voor doseervolumes ondersteund kunnen worden. Optimaliseert het materiaalverdeelblok voor bijzondere toepassingsbehoeften.

5 Materiaalpoort

Compact ontwerp voor kleine volumes, zonder dode punten, zorgt voor een snelle spoeltijd en minder materiaalverlies.

Functies uitbreiden

Maak uw systeem compleet!

De veeleisende toepassingen van vandaag de dag verlangen meer dan louter een nauwkeurige en betrouwbare dosering van ProMix 2KS.

Graco biedt een programma stroommeters en toebehoren die het afwerkproces verder optimaliseren.

Stroommeters

- Compleet programma tandwielen, spiraaltandwielen en Coriolis stroom meters
- Ondersteunt een breed scala van materiaaltypes en fysische eigenschappen

Intrinsiek veilige kleur-en katalysator wissel Module

- Gemakkelijke en flexibele installatie zonder lange luchtleidingen
- Biedt de mogelijkheid om toekomstige kleur- en katalysator uitbreidingen te realiseren met een uitbreidings module

Pistoolspoelkast

- Automatisch spoelsysteem voor handbediende spuitpistolen
- Vervangt het handmatig bekrachtigen van het spuitpistool zodat nauwkeuriger gespoeld en gevuld wordt met minder materiaalverlies

Geïntegreerde debietregeling

- In plaats van een lange pneumatische stuurleiding en bijbehorende vertraging, met intrinsiek veilige regelmodule
- Snelle responstijden en superieure procesregeling met ingebouwde elektronica en besturingshardware
- Zorgt voor een nauwkeurige en consistente debietregeling en minder materiaalverlies

Geavanceerde netwerk interface

- Voor een snelle en eenvoudige systeemconfiguratie en receptinstelling
- Zorgt voor een gemakkelijke proces monitoring en stroomlijnt de gegevensverzameling en rapportage
- Efficiënter beheer van de processen doordat verschillende ProMix 2KS-systemen via een netwerk op één pc aangesloten kunnen worden

Communicatie gateway

- Integreert automatische systemen in een netwerk
- Biedt integratieflexibiliteit met ondersteuning voor meervoudige protocollen
- Beperkt de installatietijd met snelle plug & play setup



G3000 meter



Coriolis-meter



Kleurwissel module



Lagedrukkleurwissel set



8 Pistoolspoelkast



Regelaarmodule



Screenshot geavanceerde internetinterface

Technische gegevens

Maximale werkluchtdruk.....	7 bar (100 psi)
Luchttoevoer	5,2 tot 7 bar (75 tot 100 psi)
Luchtfiltratie	
Luchtlogica (geleverd door Graco).....	5 micron
Luchtspoeling (geleverd door de gebruiker)	30 micron zuiver/droog
Vernevelingslucht (geleverd door de gebruiker).....	minimum van 30 micron zuiver/droog
Bereik mengverhouding	
Sequentiële dosering	0,1:1 tot 50:1
Dynamische dosering	0,1:1 tot 30:1
Nauwkeurigheid mengverhouding	maximaal ±1% minimaal (selecteerbaar door gebruiker)
Geschikte materialen	een of twee componenten; Oplosmiddel – en water gedragen verven
.....	polyurethanen; epoxy's; vernissen met zuur hardende katalysator; vochtgevoelige isocyanaten
Materiaalfiltratie	maasgrootte min. 100
Vloeistof doorstroom meters:	

METER	TYPE	MAX DRUKSTROOM	BEREIK	VISCOSITEIT
G250	Tandrad	17,2 bar (250 psi)	75-3800 cc/min	20-3000 cps
G250HR	Tandrad	17,2 bar (250 psi)	38-1900 cc/min	20-3000 cps
G3000	Tandrad	275 bar (4000 psi)	75-3800 cc/min	20-3000 cps
G3000HR	Tandrad	275 bar (4000 psi)	38-1900 cc/min	20-3000 cps
HG6000	Spiraalwiel	413 bar (6000 psi)	50-7500 cc/min	30-100.000 cps
1/8" Coriolis	Eén buis	158 bar (2300 psi)	20-3800 cc/min*	0,1-3000 cps
3/8" Coriolis	Eén buis	158 bar (2300 psi)	50-3800 cc/min*	0,1-3000 cps
S3000 (Meter oplosmiddel)	Ovale tandwiel	275 bar (4000 psi)	100-3000 cc/min	0,5-1000 cps**

*Afhankelijk van de mengverhouding en K-factor

**Geen gevulde materialen

Werkdruk op component

Wandpaneel (geen meters)	275 bar (4000 psi)
Materiaalpaneel RoboMix (G250 meters)	17,2 bar (250 psi)
Debietregelaar	13 bar (200 psi)
Lagedrukkleurwisselventielen.....	20,6 bar (300 psi)
Hogedrukkleurwisselventielen	206,7 bar (3000 psi)

Vereisten voor externe stroomvoorziening

85-250 V/AC, 50/60 Hz, maximaal 2 A, stroomonderbreker van maximaal 15 A vereist, 8 tot 14 AWG voedingskabeldraad

Werktemperatuurbereik

5 tot 50 °C (41 tot 122 °F)

Geluidsniveau

Geluidsdrukniveau	onder 70 dBA
Niveau geluidsvermogen	onder 85 dBA

Deel dat in contact komt met de vloeistof

303 SST, 304 SST, PTFE, perfluoroelastomeer, wolframcarbide met nikkelverbinding

Gewicht

EasyKey-display	9,8 kg (21,75 lb)
Operatorstation op afstand	0,43 kg (0,95 lb)
Wandmateriaalpaneel (zonder meters).....	22,7 kg (50 lb)
RoboMix-materiaalpaneel (inclusief G250-meters).....	14,3 kg (31,6 lb)
Debietregelaar	1,8 kg (4 lb)

Goedgekeurd voor gevaarlijke locaties

VS en Canada – klasse 1 Div. 1 Groep D T3 / Europa – Zone 0 Ex ia IIA T3/ATEX II2G T3

Omgevingsomstandigheden

binnengebruik, vervuilingsgraad (2), installatiecategorie II

Bijbehorende instructiehandleidingen

312775 ProMix 2KS Installatie handbediend systeem	312781 Verdeelblok voor het mengen van materialen	312786 Lozingsventielen en derde doorspuitventiel, kit
312776 ProMix 2KS Bediening handbediend systeem	312782 Doseerventiel	312785 Netwerkcommunicatiekits
312777 ProMix 2KS Reparatieonderdelen handbediend systeem	312783 Kleurwisselventielen	308778 G3000/G3000HR/G250/G250HR-stroommeter
312778 ProMix 2KS Installatie automatisch systeem	312787 Kleurwisselmodulekit	310696 Coriolis-stroommeter
312779 ProMix 2KS Bediening automatisch systeem	312784 Pistoolspoelkastkits	313212 Integratiekit pistoolspoelkast
312780 ProMix 2KS Reparatieonderdelen automatisch systeem	310745 Luchtafsluiter voor pistool, kit	313290 Vloeronderstel, kit

Bestelinformatie

Handbediend wandpaneel

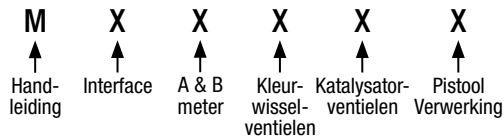

	Interface	A & B meter	Kleurwisselventielen*	Katalysatorventielen	Bediening applicator
M	D = EasyKey met LCD-display E = Multi Fluid Station Besturings module, Zonder LCD-display	0 = Geen meter 1 = G3000 A & B 2 = G3000HR A & B 3 = 1/8" Coriolis A & G3000 B 4 = G3000 A & 1/8" Coriolis B 5 = 1/8" Coriolis A & G3000HR B 6 = G3000HR A & 1/8" Coriolis B 7 = 1/8" Coriolis A & 1/8" Coriolis B	0 = geen kleurwisselventielen (één kleur) 1 = 2 kleuren LD 2 = 4 kleuren LD 3 = 7 kleuren LD 4 = 12 kleuren LD 5 = 2 kleuren HD 6 = 4 kleuren HD	0 = Geen katalysatorwisselventielen (één katalysator) 1 = 2 katalysatoren LD 2 = 4 katalysatoren LD 3 = 2 katalysatoren HD	1 = 1 AFS 2 = 2 AFS 3 = 1 AFS met 1 GFB 4 = 2 AFS met 2 GFB

*Bestel extra lagedrukventielen of andere hogedrukventieluitvoeringen als kits (zie toebehoren)

Automatisch wandpaneel

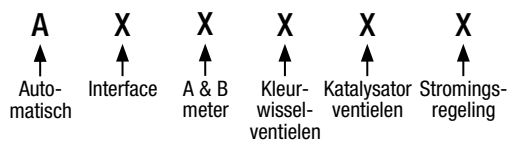

	Interface	A & B meter	Kleurwisselventielen*	Katalysator ventielen	Debietregeling
A	D = EasyKey met LCD-display E = Multi Fluid Station, Besturings module, EasyKey zonder LCD-display	0 = Geen meter 1 = G3000 A & B 2 = G3000HR A & B 3 = 1/8" Coriolis A & G3000 B 4 = G3000 A & 1/8" Coriolis B 5 = 1/8" Coriolis A & G3000HR B 6 = G3000HR A & 1/8" Coriolis B 7 = 1/8" Coriolis A & 1/8" Coriolis B	0 = Geen kleurwisselventielen (Eén kleur) 1 = 2 kleuren LD 2 = 4 kleuren LD 3 = 7 kleuren LD 4 = 12 kleuren LD	0 = Geen katalysatorwisselventielen (één katalysator) 1 = 2 katalysatoren LD 2 = 4 katalysatoren LD	N = Nee Y = yes (ja)

*Bestel extra lagedrukventielen of andere hogedrukventieluitvoeringen als kits (zie toebehoren)

Automatisch RoboMix-paneel

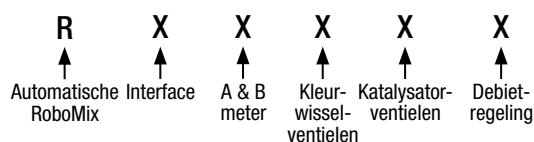

	Interface	A & B meter	Kleurwisselventielen*	Katalysatorventielen	Debietregeling
R	D = EasyKey met LCD-display E = Multi Fluid Station, besturings module, zonder LCD-display	0 = Geen meter 1 = G250 A & B 2 = G250HR A & B	0 = Geen kleppen (één kleur) 1 = 2 kleuren LD 2 = 4 kleuren LD 3 = 7 kleuren LD 4 = 12 kleuren LD	0 = Geen katalysatorwisselventielen (één katalysator) 1 = 2 katalysatoren LD 2 = 4 katalysatoren LD	N = Nee Y = yes (ja)

*Bestel extra lagedrukventielen als kits (zie toebehoren)

LD = lage druk; HD = hoge druk; AFS = air flow switch (schakelaar voor detectie luchtstroom);
GFB = gun flush box (pistoolspoelkast)

Accessoires

Meterkits

Bestaat uit een debietmeter, kabel en hardware

15V804	G3000-stroommeter
15V827	G3000HR-stroommeter
15V820	HG6000-stroommeter
15V806	1/8" Coriolis-stroommeter
258151	3/8" Coriolis-stroommeter
15V807	S3000 (oplosmiddel)-stroommeter

Lagedrukkleurwisselkits

Bestaat uit kleurwisselventielen en magneetventielpregelmodule

256581	2 kleuren
256582	4 kleuren
256583	7 kleuren
256584	12 kleuren
256585	2 kleuren en 2 katalysatoren
256586	4 kleuren en 2 katalysatoren
256587	4 kleuren en 4 katalysatoren
256588	7 kleuren en 2 katalysatoren
256589	7 kleuren en 4 katalysatoren
256590	12 kleuren en 2 katalysatoren
256591	12 kleuren en 4 katalysatoren
256592	13-18 kleuren
256593	13-24 kleuren
256594	13-30 kleuren
256595	0 kleuren en 2 katalysatoren

Hogedrukkleurwisselkits

Bestaat uit kleurwisselkleppen en magneetventielregelmodule

256596	2 kleuren
256597	4 kleuren
256598	7 kleuren
256599	12 kleuren
256600	2 kleuren en 2 katalysatoren
256601	4 kleuren en 2 katalysatoren
256602	4 kleuren en 4 katalysatoren
256603	7 kleuren en 2 katalysatoren
256604	7 kleuren en 4 katalysatoren
256605	12 kleuren en 2 katalysatoren
256606	12 kleuren en 4 katalysatoren
256607	13-18 kleuren
256608	13-24 kleuren
256609	13-30 kleuren
256610	0 kleuren en 2 katalysatoren

Ventielenkits

Bestaat uit een ventiel, magneetventiel en hardware

15V821	Lozingsventiel wandpaneel
15V354	3e spoelventiel wandpaneel
15V822	Lozingsventiel RoboMix-paneel
15V202	3e spoelventiel RoboMix-paneel
15V077	Roestvaststalen naald Hogedrukventiel
15V737	Smeerbeker Hoge- en lagedrukventiel smeert het ventiel naald en dichting
15U932	Carbide zitting Hogedrukventiel

Doseerkit

Bestaat uit hardware voor het materiaalverdeelsstuk

15V034	10 cc sequentiële dosering
15V033	25 cc sequentiële dosering
15V021	50 cc sequentiële dosering
24B618	100 cc sequentiële dosering
15U955	0 cc dynamische dosering

RoboMix-paneelkits

Om twee schakelaars voor de luchtstroom en twee pistoolspoelkasten aan een RoboMix-paneel te koppelen. Kits met schakelaars voor de luchtstroom of pistoolspoelkasten dienen apart besteld te worden.

15V267	Bewakingskit mengverhouding RoboMix-paneel
15V534	Interfacekit voor handbediend pistool

Communicatiekits

15V825 Aparte I/O-integratiekaart

Bevat ingangen en uitgangen om de automatische integratie en werking van speciale uitgangen te controleren

15V331	Ethernet IP Gateway
15V963	DeviceNet Gateway
15V964	Profibus Gateway Netwerkcommunicatiesysteem voor automatische integratie. Bestaat uit een Gateway-module, voeding en behuizing.
15X492	Ethernet IP Gateway-module
15V966	DeviceNet Gateway-module
15V965	Profibus Gateway-module Netwerkcommunicatiemodule voor automatische integratie. Bestaat enkel uit een Gateway-module.
15W023	Communicatie- + I/O-bedradingskit
15V337	Geavanceerde internetinterface met hub met 8 poorten Bestaat uit een internetservermodule, voeding, hub met acht poorten en behuizing
15V336	Ethernet-hub met acht poorten Bestaat uit een hub met acht poorten, voeding en behuizing
121998	CATV-kabel van 7,5 m (25 ft)
121999	CATV-kabel van 15 m (50 ft)
15V842	CATV-kabel van 30 m (100 ft)
15V843	CATV-kabel van 60 m (200 ft)

Kabels

15V213	Voedingskabel van 30 m (100 ft)
15G710	Glasvezelkabel van 30 m (100 ft)
15U977	Verlengkabel 12 m (40 ft) debietregeling
15U532	CAN-kabel van 0,9 m (3 ft)
15V205	CAN-kabel van 1,8 m (6 ft)
15V206	CAN-kabel van 3 m (10 ft)
15V207	CAN-kabel van 4,5 m (15 ft)
15V208	CAN-kabel van 7,5 m (25 ft)
15U533	CAN-kabel van 15 m (50 ft)

Diverse kits

15V826	Pistoolspoelkastkit Bestaat uit pistoolspoelkast en besturingshardware
570123	Wandmontagekit pistoolspoelkast
15V823	Luchtafsluiter voor pistool, kit Om pistoolvernelingslucht automatisch af te sluiten tijdens het spoelen en shotreeksen te vullen zonder pistoolspoelkast
15T632	Schakelaar voor de luchtstroom, kit
15V350	Operatorstation op afstand, kit
15V256	Ombouwkit van handbediend naar automatisch
15X247	Automatisch lozen, kit Om de functie automatisch lozen te integreren zonder pistoolspoelkast. Bestaat uit een lozingsventiel, magneetventiel en hardware
949122	Statische mixer van doorzichtig kunststof
15V536	Schakelaar detectie oplosmiddeldebiet Om de doorstroming van het oplosmiddel te detecteren tijdens het spoelen
15W034	Alarmlicht voor handbediende systemen
122193	Alarmlicht voor automatische systemen
15V950	Vloeronderstel Bestaat uit benodigdheden om een wandmateriaalpaneel te monteren, EasyKey-display en kleurwisselmodule.
197902	EasyKey-spatschermen Bestaat uit 10 wegwerpschermen van doorzichtig kunststof om over het EasyKey-display te plaatsen en dit te beschermen tegen overspray
15M483	Spatschermen operatorstation op afstand Bestaat uit 10 wegwerpschermen van doorzichtig kunststof om over het operatorstation op afstand te plaatsen en dit te beschermen tegen overspray
15W600	Kap materiaalverdeelsblok wandpaneel

Pistoolhouders pistoolspoelkast

198787	Graco Pro Xs2
198405	Graco Pro Xs3, Pro Xs4
196768	Graco PRO 3500, 3500hc, 4500
15T646	Graco AirPro Air Spray
196769	Graco luchtspuit Delta
196770	Graco Alpha
196771	Graco Alpha Plus, Alpha Plus RAC
15G093	Graco G15
15G346	Graco G40, G40 RAC



OVER GRACO

Graco is opgericht in 1926 en wereldleider op het gebied van systemen en componenten voor vloeistofbehandeling. De producten van Graco verplaatsen, meten, regelen, doseren en brengen een breed scala vloeistoffen en viskeuze materialen aan voor smering van voertuigen en voor commerciële en industriële omgevingen.

Het succes van het bedrijf is gebaseerd op de niet-aflatende toewijding aan de allerhoogste technische kwaliteit, wereldklasseproductie en een ongeëvenaarde klantenservice. Graco werkt nauw samen met erkende dealers en biedt systemen, producten en technologie die de kwaliteitsstandaard bepalen op een breed terrein van oplossingen voor materiaalbehandeling. Naast aangedreven materieel voor de aannemersbranche levert Graco apparatuur voor verfspuiten, beschermende coatings, verfcirculatie, smering en het doseren van hecht- en dichtmiddelen. Graco investeert doorlopend in materiaalmanagement en -beheersing en biedt daardoor continu innovatieve oplossingen voor de wereldmarkt.

VESTIGINGEN GRACO

CONTACTGEGEVENS

POSTADRES
P.O. Box 1441
Minneapolis, MN 55440-1441
Tel.: 612.623.6000
Fax: 612.623.6777

NOORD- EN ZUID-AMERIKA

MINNESOTA
Wereldhoofdkantoor
Graco Inc.
88-11th Avenue N.E.
Minneapolis, MN 55413-1441

EUROPA

BELGIË
Hoofdkantoor Europa
Graco N.V.
Industrieterrein-Oude Bunders
Slakweidestraat 31
B-3630 Maasmechelen,
België
Tel.: 32.89.770.700
Fax: 32.89.770.777

AZIË EN OCEANIË

JAPAN
Graco K.K.
1-27-12 Hayabuchi
Tsuzuki-ku
Yokohama City, Japan 2240025
Tel.: 81.45.593.7300
Fax: 81.45.593.7301

AZIË EN OCEANIË

CHINA
Graco Hong Kong Ltd.
Vertegenwoordigend kantoor
Room 118 1st Floor
No.2 Xin Yuan Building
No.509 Cao Bao Road
Shanghai, P.R. China 200233
Tel.: 86.21.649.50088
Fax: 86.21.649.50077

AZIË EN OCEANIË

KOREA
Graco Korea Inc.
Choheung Bank Building
4th Floor #1599
Gwanyang-Dong, Dongan-Ku,
Anyang-Si, Gyunggi-Do,
Korea 431-060
Tel.: 82(Korea).31.476.9400
Fax: 82(Korea).31.476.9801

Alle geschreven en afgebeelde gegevens in dit document zijn gebaseerd op de meest recente productinformatie zoals bekend op het tijdstip van publicatie. Graco behoudt zich het recht voor om op elk gewenst moment zonder kennisgeving wijzigingen door te voeren.

Graco is gecertificeerd voor ISO 9001.

Europa
+32 89 770 700
FAX +32 89 770 777
WWW.GRACO.BE