

ProMix® PD2K 전자 이액형 장비

334272F
KO

2성분 재료의 전자식 양변위 프로포셔너 고급 디스플레이 모듈이 있는 수동 시스템 전문가만 사용할 수 있습니다.



중요한 안전 지침

이 설명서 및 PD2K 설치와 수리/부품 설명서에서 모든 경고 및 지침을 읽으십시오. 이 지침을 잘 보관해 두십시오.

모델 부품 번호 및 승인 정보는 3페이지를 참조하십시오.

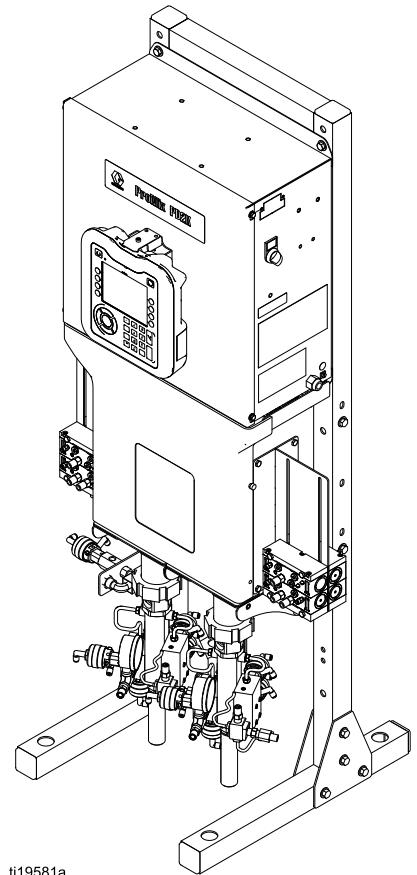

ti19581a

Contents

모델	3	작업 화면	37
관련 설명서	5	오류 화면	37
경고	6	이벤트 화면	37
중요한 이소시아네이트(ISO) 정보	9	셋업 모드 화면	38
중요한 산 촉매 정보	11	암호 화면	38
산 촉매 조건	11	시스템 화면 1	39
산 촉매의 수분 민감도	11	시스템 화면 2	40
용어 설명	12	시스템 화면 3	42
개요	13	다중 건이 있는 시스템에 대한 정보	43
사용량	13	게이트웨이 화면	48
구성품 식별 및 정의	13	레시피 화면	49
고급 디스플레이 모듈	16	세척 화면	52
ADM 디스플레이	16	공기/솔벤트 절단	53
USB 다운로드 절차	16	펌프 화면 1	54
USB 업로드 절차	17	사용자 정의 밸브 매핑	56
ADM 키 및 표시등	18	펌프 화면 2	60
소프트키 아이콘	19	펌프 화면 3	61
화면 탐색	20	펌프 화면 - 재료 할당	61
화면 아이콘	20	보정 화면 1	62
부스 제어기	21	보정 화면 2	63
부스 컨트롤 디스플레이	21	보정 화면 3	64
부스 컨트롤 키 및 표시기	22	유지보수 화면 1	65
작동 전 작업	23	유지보수 화면 2	65
작동 전 점검 목록	23	유지보수 화면 3	65
전원 켜기	23	유지보수 화면 4	66
초기 시스템 셋업	23	유지보수 화면 5	66
장비 사용 전 세척	24	고급 화면 1	67
밸브 설정	24	고급 화면 2	68
감압 절차	25	고급 화면 3	68
색 변경 없음	25	고급 화면 4	69
색 변경 사용	25	진단 화면	70
작동	26	보정 점검	71
시스템 프라이밍 및 채우기	26	펌프 압력 점검	71
펌프 채우기 전	26	펌프 볼륨 점검	72
스프레이	27	용제 계측기 보정	73
퍼지	28	색 변경	74
정지	30	단색 시스템	74
실행 모드 화면	31	다색 시스템	74
스플래시 화면	31	시스템 오류	75
흡 화면	31	화상 도움말	75
스프레이 화면	34	유지보수	91
채우기 화면	35	예방 유지보수 일정	91
사용량 화면	36	세척	91
		ADM 청소	91
		기술 데이터	92

모델

승인 정보 및 인증을 포함하여 구성품 식별 레이블은 그림 1-7을 참조하십시오.

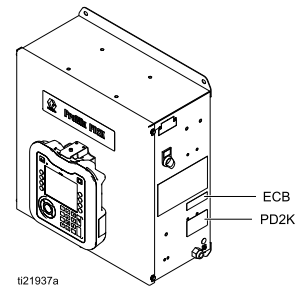
부품 번호	시리즈	최대 공기 작동 압력	최대 유체 작동 압력	PD2K 및 전기 제어 상자 (ECB) 레이블 위치
MC0500	A	100 psi(0.7 MPa, 7.0 bar)	저압 펌프 사용 시: 300 psi(2.068MPa, 20.68bar)	 <p>ECB PD2K</p> <p>i121937a</p>
			고압 펌프 사용 시: 1500 psi(10.34MPa, 103.4bar)	
MC1000	A	100 psi(0.7 MPa, 7.0 bar)	300 psi(2.068 MPa, 20.68 bar)	
MC3000 산성 재료				
MC2000	A	100 psi(0.7 MPa, 7.0 bar)	1500 psi(10.34 MPa, 103.4 bar)	
MC4000 산성 재료				





ProMix® PD2K/PD1K
Electronic Proportioner



II 2 G
Ex ia IIA T3
FM13 ATEX 0026
IECEX FMG 13.0011



FM16US0241
FM16CA0129
Intrinsically safe
equipment for Class I,
Div 1, Group D, T3
Ta = 2°C to 50°C

Intrinsically Safe (IS) System. Install per IS Control Drawing No. 16P577. Control Box IS Associated Apparatus for use in non hazardous location, with IS Connection to color change and booth control modules Apparatus for use in: Class I, Division 1, Group D T3 Hazardous Locations

Read Instruction Manual
Warning: Substitution of components may impair intrinsic safety.

MAX AIR WPR

.7	7	100
MPa	bar	PSI

MAX FLUID WPR

2.068	20.68	300
MPa	bar	PSI

MAX TEMP 50°C (122°F)

PART NO. SERIES SERIAL

--	--	--

MFG. YR.

--	--	--



GRACO INC.
P.O. Box 1441
Minneapolis, MN
55440 U.S.A.



APPROVED
FM16US0241
FM16CA0129

Intrinsically safe connections for Class I, Div 1, Group D Ta = 2°C to 50°C Install per 16P577

Um: 250 V



II (2) G
[Ex ia] IIA Gb
FM13 ATEX 0026
IECEX FMG 13.0011



Artwork No. 294021 Rev. F

Figure 1 모델 MC1000 및 MC3000(저압) 식별 레이블 다음 페이지에서 계속.

ProMix® PD2K/PD1K **POWER REQUIREMENTS**

PART NO. SERIES NO. MFG. YR.

--	--	--

VOLTS 90-250 ~

AMPS 7 AMPS MAX

50/60 Hz



GRACO INC.
P.O. Box 1441
Minneapolis, MN
55440 U.S.A.



APPROVED
FM16US0241
FM16CA0129

Intrinsically safe connections for Class I, Div 1, Group D Ta = 2°C to 50°C Install per 16P577

Um: 250 V





II (2) G
[Ex ia] IIA Gb
FM13 ATEX 0026
IECEX FMG 13.0011



Artwork No. 294024 Rev. D



Figure 2 24M672 제어 상자 식별 라벨

ProMix® PD2K/PD1K Electronic Proportioner

II 2 G
 Ex ia IIA T3
 FM13 ATEX 0026
 IECEx FMG 13.0011

APPROVED
 FM16US0241
 FM16CA0129
 Intrinsically safe
 equipment for Class I,
 Div 1, Group D, T3
 Ta = 2°C to 50°C

MAX AIR WPR

.7	7	100
MPa	bar	PSI

MAX FLUID WPR

10.34	103.4	1500
MPa	bar	PSI

MAX TEMP 50°C (122°F)

Artwork No. 294022 Rev. F

Intrinsically Safe (IS) System. Install per IS Control Drawing No. 16P577. Control Box IS Associated Apparatus for use in non hazardous location, with IS Connection to color change and booth control modules Apparatus for use in: Class I, Division 1, Group D T3 Hazardous Locations

Read Instruction Manual
Warning: Substitution of components may impair intrinsic safety.

PART NO.	SERIES	SERIAL

MFG. YR.

--



GRACO INC.
 P.O. Box 1441
 Minneapolis, MN
 55440 U.S.A.

Figure 3 모델 MC2000 및 MC4000(고압) 식별 레이블

ProMix® PD2K/PD1K COLOR CHANGE CONTROL

PART NO.	SERIES	SERIAL	MFG. YR.

MAX AIR WPR

.7	7	100
MPa	bar	PSI

GRACO INC.
 P.O. Box 1441
 Minneapolis, MN
 55440 U.S.A.



Artwork No. 294057 Rev. C

Figure 4 비본질적 안전 색 변경 컨트롤(부속품) 식별 라벨

ProMix® PD2K/PD1K COLOR CHANGE CONTROL

PART NO.	SERIES	SERIAL	MFG. YR.

MAX AIR WPR

.7	7	100
MPa	bar	PSI

 Intrinsically safe equipment
 for Class I, Div 1, Group D, T3
 Ta = 2°C to 50°C
 Install per 16P577
 APPROVED
 FM16US0241 FM16CA0129

 II 2 G
 Ex ia IIA T3 Gb
 FM13 ATEX 0026
 IECEx FMG 13.0011

0359

GRACO INC.
 P.O. Box 1441
 Minneapolis, MN
 55440 U.S.A.

Artwork No. 294055 Rev. C

Figure 5 본질적 안전 색 변경 컨트롤(부속품) 식별 레이블

PART NO.	DATE	SERIES	MFG. YR.

SERIAL NO.	FIRMWARE

www.graco.com/patents
 12 VDC FM16US0241
 FM16CA0129

GRACO

0359

 II 2 G
 Ex ia IIA T3 Gb
 FM13 ATEX 0026
 IECEx FMG 13.0011



 APPROVED
 Intrinsically safe
 equipment for
 Class I, Div 1,
 Group D, T3
 Install per 16P577
 Ta = 2°C to 50°C

Figure 6 부스 컨트롤 식별 레이블

ProMix® PD2K/PD1K EXPANSION PUMP

PART NO.	SERIES	SERIAL	MFG. YR.

MAX AIR WPR

.7	7	100
MPa	bar	PSI

MAX FLUID WPR

10.34	103.4	1500
MPa	bar	PSI

MAX TEMP 50°C (122°F)

GRACO INC.
 P.O. Box 1441
 Minneapolis, MN
 55440 U.S.A.



Artwork No. 294116 Rev. C







Figure 7 펌프 확장 키트(부속품) 식별 레이블

관련 설명서

설명서 번호	설명
3A2800	PD2K 이액형 장비 수리-부품 설명서, 수동 시스템
332457	PD2K 이액형 장비 설치 설명서, 수동 시스템
3A2801	혼합 다기관 지침-부품 설명서
332339	펌프 수리-부품 설명서
332454	색 변경 밸브 수리-부품 설명서
332455	색 변경 키트 지침-부품 설명서
332456	세 번째 및 네 번째 펌프 키트 지침-부품 설명서
333282	색상 변경 및 원격 혼합 매니폴드 키트 지침-부품 설명서
334512	PD1K 펌프 확장 키트 지침-부품 설명서

경고

다음 경고는 이 장비의 설치, 사용, 접지, 정비 및 수리에 대한 것입니다. 느낌표 기호는 일반적인 주의 사항을 나타내며 위험 기호는 각 절차에 대한 위험을 의미합니다. 설명서 본문에 이러한 기호가 나타나면 해당 경고를 다시 참조하십시오. 이 부분에서 다루지 않은 제품별 위험 기호 및 경고는 해당하는 경우 본 설명서 본문에 나타날 수 있습니다.

 경고	
   	<p>화재 및 폭발 위험</p> <p>용제 및 페인트 솔벤트와 같이 작업장에서 발생하는 가연성 연무는 발화되거나 폭발할 수 있습니다. 장비 내부를 통과해 흐르는 도로나 용제는 정전기 스파크를 유발할 수 있습니다. 화재 및 폭발을 방지하려면:</p> <ul style="list-style-type: none"> • 환기가 잘 되는 곳에서 장비를 사용하십시오. • 파일럿 등, 담배, 휴대용 전기 램프, 비닐 깔개(정전기 방전 위험) 등 발화 가능성이 있는 물질을 모두 치우십시오. • 작업 구역의 모든 장비를 접지합니다 접지 지침을 참조하십시오. • 용제를 고압으로 스프레이하거나 세척하지 않습니다 • 작업장에 솔벤트, 헹굼 천 및 가솔린을 포함한 찌꺼기가 없도록 유지하십시오. • 가연성 연기가 있는 곳에서는 전원 코드를 끼우거나 빼지 말고 등을 켜거나 끄지 않습니다. • 반드시 접지된 호스를 사용하십시오. • 통 안으로 발사할 때는 접지된 통의 측면에 건을 단단히 고정시키십시오. 정전기 방지 또는 전도성이 아닐 경우 통 라이너를 사용하지 마십시오. • 정전기 불꽃이 발생하거나 감전을 느낄 경우 즉시 작동을 멈추십시오. 문제를 찾아 해결할 때까지 장비를 사용하지 마십시오. • 작업 구역에 소화기를 비치하십시오.
 	<p>감전 위험</p> <p>이 장비는 접지되어야 합니다. 시스템의 접지, 셋업 또는 사용이 올바르지 않으면 감전 사고의 원인이 될 수 있습니다.</p> <ul style="list-style-type: none"> • 케이블을 분리하기 전과 장비를 수리 또는 설치하기 전에 메인 스위치의 전원을 끄고 분리하십시오. • 반드시 접지된 전원에만 연결하십시오. • 모든 전기 배선은 반드시 자격 있는 전기 기술자가 수행해야 합니다. 모든 지역 규정 및 규칙을 준수하십시오.

! 경고

  	<p>본질적 안전</p> <p>본질적으로 안전한 장비를 부적절하게 설치하거나 본질적으로 안전하지 않은 장비에 연결하면 위험 상황이 발생하고 화재, 폭발 또는 감전 위험을 초래할 수 있습니다. 현지 규정과 다음 안전 요구사항을 따르십시오.</p> <ul style="list-style-type: none"> • 제품 설치 시, 모든 현지 안전 화재 규정(예: NFPA 33, NEC 500 및 516과 OSHA 1910.107 등)을 포함하여 클래스 I, 그룹 D, 부문 1(복미) 또는 클래스 I, 구역 1 및 2(유럽) 위험 구역에 있는 전기 제품의 설치에 관한 국가, 주 및 지방 규정을 준수하십시오. • 화재 및 폭발을 방지하려면: <ul style="list-style-type: none"> • 비위험 구역에만 승인된 장비를 위험 구역에 설치하지 마십시오. 모델의 본질적 안전 등급이 표시된 모델 ID 라벨을 참조하십시오. • 본질적 안전 기능을 저해할 수 있으므로 시스템 구성품을 교체하지 마십시오. • 본질적 안전 단자와 접촉하는 장비는 본질적 안전 등급이어야 합니다. 여기에는 DC 전압계, 전기 저항계, 케이블 및 연결 장치가 포함됩니다. 문제를 해결할 때는 장치를 위험 구역 밖으로 옮기십시오.
    	<p>피부 주입 위험</p> <p>건, 호스 누출 또는 파열된 구성품의 고압 유체가 피부를 관통할 수 있습니다. 이는 단순한 외상으로 보일 수도 있지만 절단을 초래할 수 있는 심각한 부상입니다. 즉시 병원에 가서 치료를 받아야 합니다.</p> <ul style="list-style-type: none"> • 팁 가드와 방아쇠 가드가 설치되지 않은 상태에서는 분무하지 마십시오. • 분무하지 않을 때는 방아쇠 안전장치를 잠그십시오. • 건이 다른 사람 또는 신체의 일부를 향하지 않도록 하십시오. • 스프레이 팁 위에 손을 놓지 마십시오. • 손, 신체, 장갑 또는 형검으로 누출되는 유체를 막지 마십시오. • 분무/분배 작업을 중단할 때, 그리고 장비를 세척, 점검 또는 정비하기 전에 감압 절차를 실시하십시오. • 장비를 작동하기 전에 모든 유체 연결부를 단단히 조이십시오. • 호스와 커플링은 매일 점검하십시오. 마모되었거나 손상된 부품은 즉시 교체하십시오.
 	<p>구동 부품 위험구동</p> <p>부품으로 인해 손가락 및 다른 신체 부위가 끼거나 잘리거나 절단될 수 있습니다.</p> <ul style="list-style-type: none"> • 움직이는 부품에 가까이 접근하지 마십시오. • 보호대 또는 커버를 제거한 상태로 장비를 작동하지 마십시오. • 가압된 장비는 경고 없이 시동될 수 있습니다. 장비를 점검, 이동 또는 수리하려면 먼저 압력 해제 절차를 수행하고 모든 전원을 분리하십시오.





! 경고

 	<p>유독성 유체 또는 연기 유독성 유체 또는 연기가 눈 또는 피부에 닿거나 이를 흡입하거나 삼키면 심각한 부상을 입거나 사망에 이를 수 있습니다.</p> <ul style="list-style-type: none"> • 취급 지침에 대한 SDS(Safety Data Sheet)를 읽고 사용 중인 유체의 장기 노출의 효과와 같은 특정 위험을 숙지하십시오. • 장비 스프레이 시, 장비 수리 시 또는 작업구역에 있을 때는 항상 작업구역의 통풍을 유지하고 적절한 개인 보호 장비를 착용하십시오. 이 설명서의 경고, 개인 보호 장비를 참조하십시오. • 위험한 유체는 승인된 용기에 보관하고 관련 규정에 따라 폐기하십시오.
	<p>개인 보호 장비 장비 스프레이 시, 장비 서비스 시 또는 작업구역에 있을 때는 항상 적절한 개인 보호 장비를 착용하고 모든 피부를 가리십시오. 보호 장비는 장기 노출, 유독 가스/연무/증기 흡입, 알레르기 반응, 화상, 눈 부상, 청각 손실과 같은 심각한 부상을 방지하는 데 도움이 됩니다. 이러한 보호 장비에는 다음이 포함되며 이에 국한되지 않습니다.</p> <ul style="list-style-type: none"> • 유체 제조업체 및 현지 규제 기관에서 추천하는 공기 공급 호흡기를 포함할 수도 있는 적합하게 맞는 호흡용 보호구, 화학물질이 침투되지 않는 장갑, 보호복 및 발 덮개. • 보안경 및 청각 보호대.
  	<p>장비 오용 위험 장비를 잘못 사용하면 심각한 부상을 입거나 사망에 이를 수 있습니다.</p> <ul style="list-style-type: none"> • 피곤한 상태 또는 약물이나 술을 마신 상태로 장치를 작동하지 마십시오. • 최저 등급 시스템 구성품의 최대 작동 압력 또는 온도 정격을 초과하지 마십시오. 모든 장비 설명서의 기술 데이터를 참조하십시오. • 장비의 습식 부품에 적합한 유체와 솔벤트를 사용하십시오. 모든 장비 설명서의 기술 데이터를 참조하십시오. 유체 및 용제 제조업체의 경고를 숙지하십시오. 재료에 대한 자세한 정보가 필요하면 대리점이나 소매점에게 MSDS를 요청하십시오. • 장비에 전원이 공급되거나 압력이 남아 있는 경우에는 작업구역을 떠나지 마십시오. • 장비를 사용하지 않을 때는 모든 장비를 끄고 감압 절차를 따르십시오. • 장비를 매일 점검하십시오. 마모되거나 손상된 부품이 있으면 즉시 수리하거나 제조업체의 정품 부품으로만 교체하십시오. • 장비를 변형하거나 개조하지 마십시오. 개조하거나 수정하면 대리점의 승인이 무효화되고 안전에 위험할 수 있습니다. • 모든 장비는 사용하는 환경에 맞는 등급을 갖고 승인되었는지 확인하십시오. • 장비는 지정된 용도로만 사용하십시오. 자세한 내용은 대리점에 문의하십시오. • 호스와 케이블은 통로나 날카로운 모서리, 구동 부품 및 뜨거운 표면을 지나가지 않도록 배선하십시오. • 호스를 꼬거나 구부리지 마십시오. 또한 호스를 잡고 장비를 끌어당겨서도 안됩니다. • 작업장 근처에 어린이나 동물이 오지 않게 하십시오. • 관련 안전 규정을 모두 준수하십시오.

중요한 이소시아네이트(ISO) 정보

이소시아네이트(ISO)는 두 가지 성분 재료에 사용되는 촉매입니다.

이소시아네이트 조건

				
---	---	---	---	--

이소시아네이트가 함유된 유체를 스프레이 또는 분배하면 잠재적으로 유해한 연무, 증기 및 무화 분진이 생성될 수 있습니다.



- 유체 제조업체의 경고문 및 안전 데이터 시트 (SDS)를 읽고 이해하여 이소시아네이트 관련 위험 및 예방 조치를 숙지하십시오.
- 이소시아네이트 사용에는 잠재적으로 위험한 절차가 포함됩니다. 이 장비로 스프레이 작업을 하려면 교육을 받고 자격을 갖추어야 하며 이 설명서와 유체 제조업체의 적용 분야 지침 및 SDS의 정보를 읽고 이해해야 합니다.
- 잘못 유지보수하거나 잘못 조정된 장비를 사용하면 재료가 부적절하게 경화될 수 있습니다. 장비는 설명서 지침에 따라 주의해서 유지보수 및 조정해야 합니다.
- 이소시아네이트 연무, 증기 및 무화 분진의 흡입을 방지하기 위해 작업구역에 있는 모든 사람은 적절한 호흡용 보호구를 착용해야 합니다. 항상 꼭 맞는 호흡용 보호구를 착용해야 하며, 해당 장비에는 급기 호흡용 보호구가 포함되어 있을 수 있습니다. 유체 제조업체의 SDS에 나온 지침에 따라 작업장을 환기시키십시오.
- 이소시아네이트가 피부가 닿지 않도록 하십시오. 작업구역에 있는 모든 사람은 유체 제조업체 및 현지 규제 기관에서 권장하는 대로, 화학물질 불침투성 장갑, 보호복 및 발 덮개를 착용해야 합니다. 오염된 의복 취급에 관한 지침을 포함하여 모든 유체 제조업체 권장 사항을 따르십시오. 스프레이 후, 음식을 먹거나 음료를 마시기 전에 손과 얼굴을 씻으십시오.

재료 자체 점화

				
---	--	--	--	--

일부 재료는 너무 두껍게 바르면 자체 점화될 수 있습니다. 재료 제조업체의 경고문과 안전 데이터 시트(SDS)를 참조하십시오.

성분 A와 성분 B의 분리 상태 유지

				
---	--	---	--	--

교차 오염은 유체 라인에서 재료 경화를 유발할 수 있으며, 이로 인해 중상이나 장비 손상이 초래될 수 있습니다. 교차 오염을 방지하려면:

- 구성품 A와 구성품 B 습식 부품을 교환하지 마십시오.
- 한쪽 면에서 오염되었다면 다른 쪽 면에 용제를 전혀 사용하지 마십시오.

이소시아네이트의 수분 민감도

수분 노출(예: 습기)로 인해 ISO가 부분적으로 경화될 수 있습니다. 유체 안에 작고 단단한 연마성 결정이 떠다닐 수 있습니다. 결국 표면에 막이 형성되고 ISO가 젤이 되기 시작하여 점도가 증가하게 됩니다.

고지

부분적으로 경화된 ISO를 사용하면 모든 습식 부품의 성능과 수명이 단축됩니다.

- 항상 통풍구에 흡착식 건조기를 사용하거나 질소 기체를 넣은 밀봉된 용기를 사용하십시오. ISO를 뚜껑이 없는 용기에 보관하지 **마십시오**.
- ISO 펌프 습식 컵 또는 탱크(설치된 경우)가 적절한 윤활유로 채워져 있도록 유지하십시오. 윤활유는 ISO와 대기 사이에 장벽을 형성합니다.
- ISO와 호환되는 방습 호스만 사용하십시오.
- 재생 용제는 수분이 함유되어 있을 수 있으므로 전혀 사용하지 마십시오. 사용하지 않을 때는 항상 솔벤트 용기를 닫아 두십시오.
- 재조립 시, 스크류산이 있는 부품을 적절한 윤활유로 항상 윤활하십시오.

참고: 막 형성 크기와 결정화 비율은 ISO의 함유량, 습도 및 온도에 따라 달라집니다.

재료 교환

고지

장비에 사용된 재료 유형을 변경하려면 장비 손상과 가동 중단이 발생하지 않도록 각별히 유의해야 합니다.

- 재료를 변경할 때는 장비를 여러 번 세척하여 깨끗이 청소하십시오.
- 세척 후에는 항상 유체 흡입구 여과기로 청소하십시오.
- 화학적 호환성에 대해서는 재료 제조업체에 문의하십시오.
- 에폭시와 우레탄 또는 폴리우레아 간 교환 시에는 모든 유체 구성품을 해체해서 청소하고 호스를 변경하십시오. 에폭시는 종종 B(경화제)면에 아민을 포함합니다. 폴리우레아는 종종 A(레진)면에 아민을 포함합니다.

중요한 산 촉매 정보

PD2K MC3000 및 MC4000 프로포셔너가 구성요소 두가지, 목재 마감재에 사용되는 산 촉매(“산성”)에 대해 설계되었습니다. 사용하고 있는 현재 산(1미민의 pH수준)이 이전 산보다 부식성이 있습니다. 이러한 산의 증가된 부식성을 견디기 위해 더 많은 내부식성 첫음성 재료가 필요하고 대체없이 사용해야 합니다.

산 촉매 조건

--	--	--	--	--	--	--	--	--	--

산이 인화성 물질이고 뿌리거나 산을 분배하는 것이 잠재적으로 유해한 안개, 증기 및 세분화된 미립자를 생성합니다. 화재와 폭발 및 심각한 부상을 방지하기 위해:

- 유체 제조업체의 경고문 및 안전 데이터 시트(SDS)를 읽고 이해하여 이소시아네이트 관련 특정 위험 및 예방 조치를 숙지하십시오.
- 정품만 사용하십시오. 제조업체가 촉매 시스템에서 산성 화학 부품을 권장했습니다(호스, 피팅 류 등). 반응이 치환된 부분 및 산 사이 발생할 수 있습니다.
- 산성 연무, 증기 및 무화 분진의 흡입을 방지하기 위해 작업구역에 있는 모든 사람은 적절한 호흡보호구를 착용해야 합니다. 항상 꼭 맞는 호흡보호구를 착용해야 하며, 해당 장비에는 급기 호흡보호구가 포함되어 있을 수 있습니다. 유체 제조업체의 SDS에 나와 있는 지침에 따라 작업구역을 환기시키십시오.
- 모든 피부가 산과 접촉하는 것을 피하십시오. 작업영역에서 모든 사람이 제조 업체 및 지방당국이 권장함으로써 화학적으로 침투하지 않는 장갑, 보호복, 발 싸개, 에이프런 및 안면 가리개를 갖춰야 합니다. 오염된 의복 취급에 관한 지침을 포함하여 모든 산 제조업체 권장 사항을 따르십시오. 식사하거나 마시기 전에 손 및 얼굴을 씻으십시오.
- 장비의 누출 가능성을 정기적으로 검사하고 산 및 그 증기의 직접 접촉 또는 흡입을 피하기 위해 즉시 완전히 누출물을 제거하고.
- 열, 불꽃 및 불길이 없는 곳에 산을 보관하십시오. 분무 영역에서 담배를 피지 마십시오. 점화원을 모두 치우십시오.
- 산은 산 제조자의 권고에 따라 원래의 용기에 보관하고 직사광선을 피아하시원하고 건조하고 토풍이 잘되는 구역에서 보관하고 다른 화학 물질과 멀리 떨어집니다. 용기 부식 방지하기 위해 대체 용기에 산을 저장하지 마십시오. 증기가 저장 공간 및 주변 시설을 오염시키는 것을 방지하기 위해 원래 용기를 다시 봉하십시오.

산 촉매의 수분 민감도

산성 촉매가 대기 중 습기 및 기타 오염 물질에 대한 민감할 수 있습니다. 신축적 및 조기 씰 손상 및 파손을 방지하기 위해 촉매 펌프 및 밸브 씰영역이 대기에 노출하는 것이 ISO오일, TSL 또는 기타 호환 가능한 재료로 침수됩니다.

고지

산 형성이 밸브 씰을 손상시키고 촉매 펌프의 성능 및 수명을 단축시킵니다. 산이 습기에 노출되지 않도록:

- 항상 통풍구에 흡착식 건조기를 사용하거나 질소 기체를 넣은 밀봉된 용기를 사용하십시오. 산을 뚜껑이 없는 용기에 보관하지 마십시오.
- 촉매 펌프와 밸브 씰을 적절한 윤활유로 채우십시오. 윤활유는 산과 대기 사이에 장벽을 형성합니다.
- 산에 맞는 방습 호스만 사용하십시오.
- 재조립 시, 스크류산이 있는 부품을 적절한 윤활유로 항상 윤활하십시오.

용어 설명

고급 디스플레이 모듈(ADM) - 시스템용 사용자 인터페이스. [고급 디스플레이 모듈, page 16](#)을 참조하십시오.

고급 유체 제어 모듈(EFCM) - 시스템용 유체 컨트롤러.

총합계 - 시스템을 통해 분사되는 재료의 총 양을 보여주는 값으로, 사용자가 설정할 수 없습니다.

유휴 - 건을 사용자가 설정할 수 있는 값 동안 격발하지 않으면 시스템은 유휴 모드로 들어갑니다. 건을 격발하여 다시 작동시키십시오.

본질적 안전(IS) - 위험 지역에 특정 구성품을 배치할 수 있음을 나타냅니다.

작업 총계 - 한 작업에 대해 시스템을 통해 분배되는 재료의 양을 나타내는 값으로, 사용자가 재설정할 수 있습니다. 사용자가 부스 컨트롤 또는 ADM의 작업 완료 키를 누르면 작업이 완료됩니다.

혼합 - 수지(A)와 촉매(B)의 교차 결합이 일어나는 것

가사 시간 - 재료를 분무할 수 없게 될 때까지의 시간입니다.

가사시간 볼륨 - 가사시간 타이머가 재설정되기 전에 혼합 다기관, 호스 및 도포기를 통해 이동하는 데 필요한 재료의 양.

펌프 보정 인수 - 모터 회전당 분배되는 재료의 양.

퍼지 - 혼합 다기관, 호스 및 건에서 모든 혼합 재료를 세척할 경우.

퍼지 시간 - 건에서 모든 혼합 재료를 세척하는 데 필요한 시간입니다.

작동 화면 - 작동 화면은 시스템 작동 및 현재 상태에 대한 정보를 그래픽으로 나타냅니다. [실행 모드 화면, page 31](#)을 참조하십시오.

설정 화면 - 사용자는 설정 화면에서 시스템을 정의하고, 레시피를 설정하며, 시스템 작동 매개변수를 설정할 수 있습니다. [셋업 모드 화면, page 38](#)을 참조하십시오.

대기 - 시스템 상태를 나타냅니다.

개요

사용량

이 전자 2 성분 페인트 이액형 장비는 빠른 건조 페인트를 포함하여 대부분의 2 성분 페인트를 혼합할 수 있습니다(가사시간이 5분 이상).

- 시스템은 재료 A를 분배하고, 유체 유량을 모니터링하며, 재료 B를 비율로 계속 분배합니다.
- 0.1:1 ~ 50.0:1 범위의 프로포션으로 혼합할 수 있습니다(재료, 유량, 펌프 크기 선택 및 혼합 지점에 따라 달라짐).
- 날짜, 시간 및 설명과 함께 마지막 200개 작업, 200개 오류 및 200개 이벤트를 표시합니다.

구성품 식별 및 정의

구성품	설명
전기 제어 상자	<ul style="list-style-type: none"> • 고급 유체 제어 모듈(EFCM) • 차폐 보드 및 EFCM용 24V 전원 공급장치 • 펌프 모터용 48V 전원 공급장치 • 솔벤트 밸브 및 건 세척 상자용 솔레노이드 밸브(있는 경우) • 공기 흐름 스위치 • 릴레이 • 건 세척 상자(있는 경우)용 옵션 압력 스위치 • 각 펌프에 대해 하나씩, 펌프 제어 모듈(2) • CAN 격리 보드 • 본질적 안전 전원 차폐 보드
유체 구성품	<ul style="list-style-type: none"> • 작동자의 벨트에 부착할 수 있는 혼합 다기관(부속품). • 재료 A와 B를 위한 공압 작동 밸브 및 솔벤트 밸브를 포함한 색/축매 밸브 스택. • 용제 흐름 스위치 • 펌프 • 압력 변환기
고급 디스플레이 모듈	<p>시스템의 설정, 표시, 작동 및 모니터링에 사용합니다. 레시피 선택, 오류 읽기/지우기 및 시스템을 분무, 대기 또는 세척 모드로 전환하는 작업을 포함한 일일 도장 기능을 위해 사용합니다. 비위험 구역에 놓습니다.</p>
부스 제어기	<p>레시피 선택, 오류 읽기/지우기 및 시스템을 분무, 대기 또는 세척 모드로 전환하는 작업을 포함한 일일 도장 기능을 위해 사용합니다. 위험 구역에 놓습니다.</p>

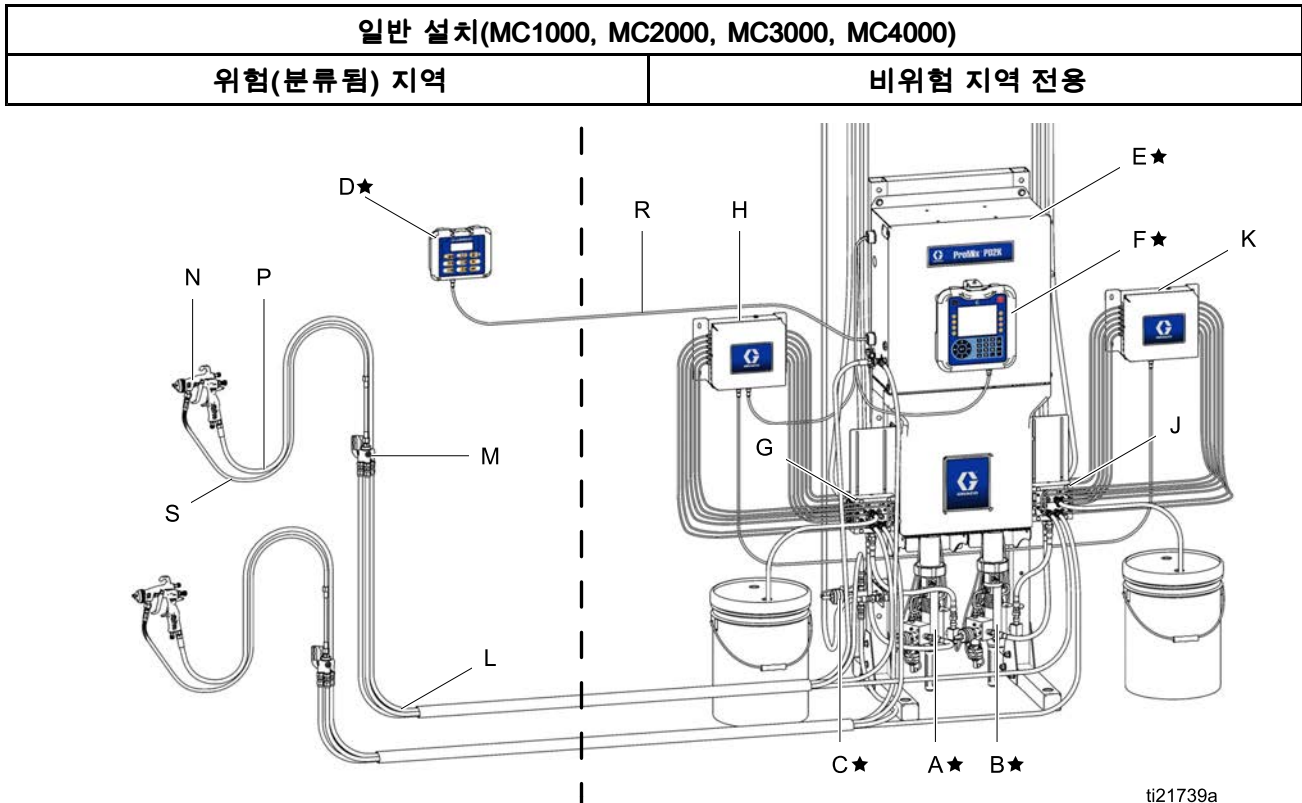

Figure 8

구성품	설명
★ 구성품 A ~ F가 기본 장치에 포함되어 있습니다.	
A★	재료 A(색) 펌프
B★	재료 B(촉매) 펌프
C★	솔벤트 밸브
D★	부스 제어기
E★	전기 제어 상자
F★	고급 디스플레이 모듈

구성품	설명
구성품 G ~ K가 옵션 색 변경 키트에 포함되어 있습니다.	
G	색 변경 밸브(부속품)
H	색 변경 모듈(부속품)
J	촉매 변경 밸브(부속품)
K	촉매 변경 모듈(부속품)

ti21739a

구성품	설명
구성품 L ~ S는 부속품이며 별도로 주문해야 합니다.	
L	유체/에어 호스 번들(부속품) - 산성 호환 호스 번들용 PD2K 설치 설명서(332457) 참조
M	믹스 매니폴드(부속품) - 산성 호환 믹스 매니폴드용 믹스 매니폴드 지침-부품 설명서(3A2801) 참조
N	에어 스프레이 건(부속품)
P	건 에어 호스(부속품)
R	본질적 안전 CAN 케이블(부스 컨트롤을 전기 제어 상자에 연결)
S	건 유체 호스(부속품)

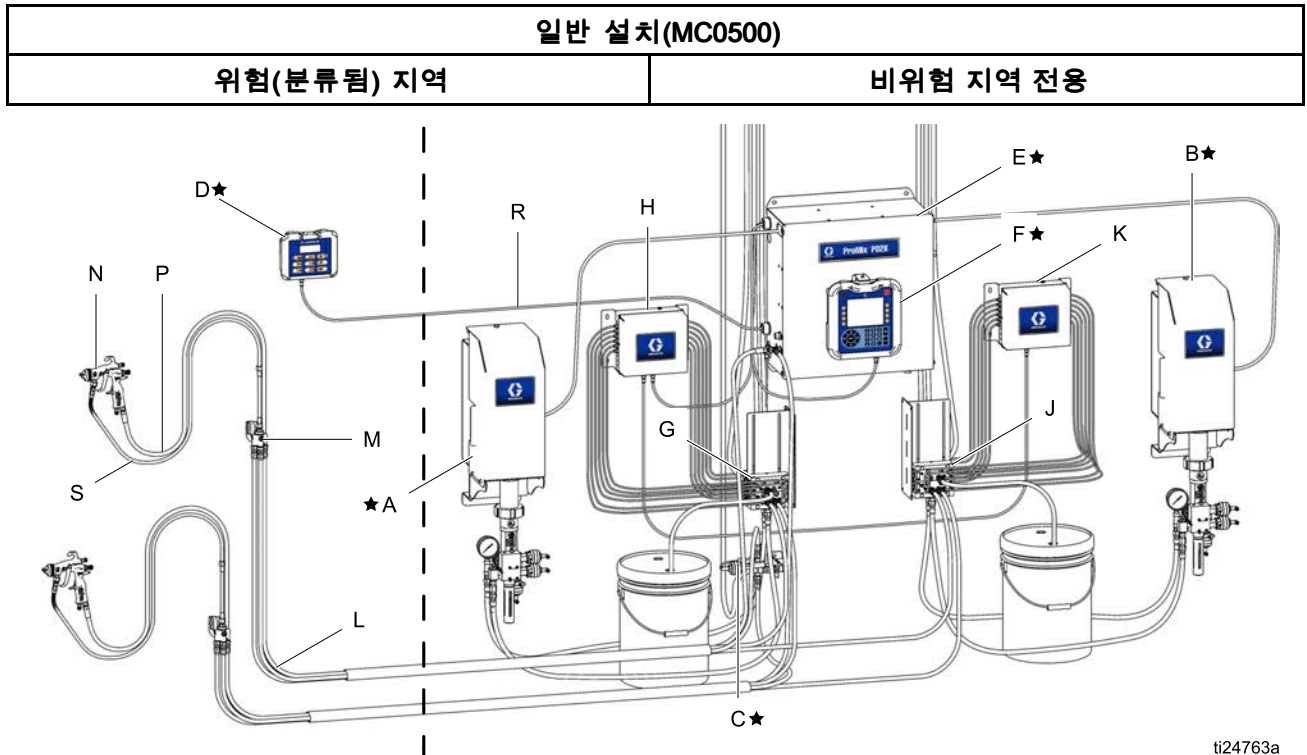

ti24763a

Figure 9

구성품	설명
★ 펌프 A와 B가 필요하지만, 시스템 설계 유연성을 위해 별도로 판매됩니다.	
A★	재료 A(색) 펌프
B★	재료 B(촉매) 펌프

구성품	설명
★ 구성품 D, E 및 F가 기본 장치에 포함되어 있습니다.	
D★	부스 제어기
E★	전기 제어 상자
F★	고급 디스플레이 모듈

구성품	설명
구성품 G ~ K가 옵션 색 변경 키트에 포함되어 있습니다.	
G	색 변경 밸브(부속품)

구성품	설명
H	색 변경 모듈(부속품)
J	촉매 변경 밸브(부속품)
K	촉매 변경 모듈(부속품)
구성품 L ~ S는 부속품이며 별도로 주문해야 합니다.	
L	유체/에어 호스 번들(부속품) - 산성 호환 호스 번들용 PD2K 설치 설명서(332457) 참조
M	믹스 매니폴드(부속품) - 산성 호환 믹스 매니폴드용 믹스 매니폴드 지침-부품 설명서(3A2801) 참조
N	에어 스프레이 건(부속품)
P	건 에어 호스(부속품)
R	본질적 안전 CAN 케이블(부스 컨트롤을 전기 제어 상자에 연결)
S	건 유체 호스(부속품)

고급 디스플레이 모듈

ADM 디스플레이

ADM 디스플레이는 셋업 및 스프레이 작동과 관련된 그래픽과 텍스트 정보를 표시합니다.

디스플레이 및 개별 화면에 대한 자세한 내용은 [실행 모드 화면, page 31](#) 또는 [셋업 모드 화면, page 38](#)을 참조하십시오.

키스 숫자 데이터를 입력하거나 셋업 화면에 들어가거나 화면 내에서 이동하거나 화면을 스크롤하거나 셋업값을 선택하는 데 사용됩니다.

고지

소프트키 단추의 손상을 방지하려면 펜, 플라스틱 카드 또는 손톱과 같은 날카로운 물체로 단추를 누르지 마십시오.

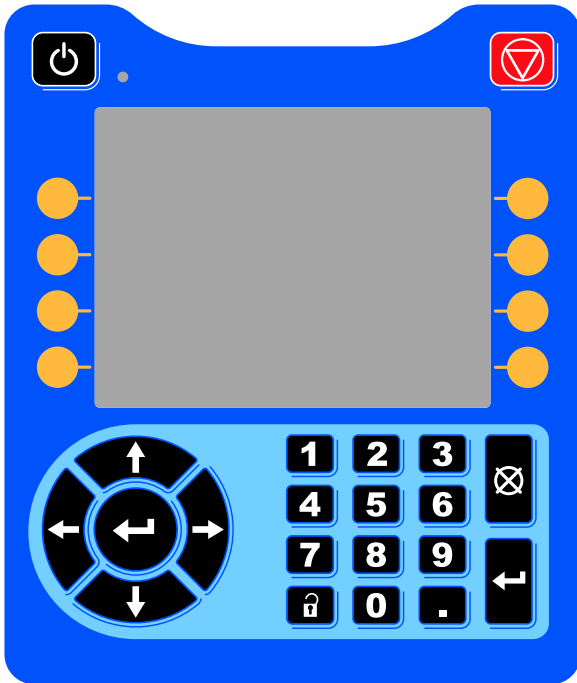

Figure 10 고급 디스플레이 모듈

USB 다운로드 절차

ADM의 USB 포트를 사용하여 데이터를 다운로드하거나 업로드합니다.

1. USB 다운로드를 활성화합니다. [고급 화면 3, page 68](#)을 참조하십시오.
2. ADM 하단의 USB 포트에서 커버를 제거합니다. USB 드라이브를 삽입합니다.
3. 다운로드가 진행되는 동안 USB BUSY(USB 사용 중)가 화면에 나타납니다.
4. 다운로드가 완료되면 USB IDLE(USB 유휴)이 화면에 나타납니다. 그러면 USB 드라이브를 제거할 수 있습니다.

참고: 다운로드 작업이 60초 이상 걸릴 경우 메시지가 사라집니다. USB가 사용 중인지 유휴 상태인지 판별하려면 화면의 오류 상태 표시줄을 점검하십시오. 유휴 상태인 경우 USB를 제거합니다.

5. USB 플래시 드라이브를 컴퓨터의 USB 포트에 삽입합니다.
6. USB 플래시 드라이브 창이 자동으로 열립니다. 창이 열리지 않으면 Windows® 탐색기에서 USB 플래시 드라이브를 여십시오.
7. Graco 폴더를 엽니다.
8. 시스템 폴더를 엽니다. 하나 이상의 시스템에서 데이터를 다운로드한 경우, 하나 이상의 폴더가 나타납니다. 각 폴더는 ADM의 해당 일련 번호가 표기됩니다. (일련 번호는 ADM 뒷면에 있습니다.)
9. DOWNLOAD 폴더를 엽니다.
10. 가장 큰 숫자로 라벨이 지정된 LOG FILES(로그 파일) 폴더를 엽니다. 가장 큰 숫자는 가장 최근에 다운로드한 데이터를 나타냅니다.
11. 로그 파일을 엽니다. 프로그램이 설치되어 있는 경우 로그 파일은 기본적으로 Microsoft® Excel®에서 열립니다. 그러나 Microsoft® Word의 텍스트 편집기에서 열릴 수도 있습니다.

참고: 모든 USB 로그는 유니코드(UTF-16) 형식으로 저장됩니다. 로그 파일을 Microsoft Word에서 열 때는 유니코드 인코딩을 선택하십시오.

12. USB를 제거한 후에는 항상 USB 커버를 다시 설치하여 드라이브에 먼지와 티끌이 들어가지 않도록 합니다.

USB 업로드 절차

이 절차를 사용하여 시스템 구성 파일 및/또는 사용자 지정 언어 파일을 설치합니다.

1. 필요한 경우 **USB 다운로드 절차**를 따라 USB 플래시 드라이브에 적절한 폴더 구조가 자동으로 생성되게 합니다.
2. USB 플래시 드라이브를 컴퓨터의 USB 포트에 삽입합니다.
3. USB 플래시 드라이브 창이 자동으로 열립니다. 창이 열리지 않으면 Windows 탐색기에서 USB 플래시드라이브를 여십시오.
4. Graco 폴더를 엽니다.
5. 시스템 폴더를 엽니다. 둘 이상의 시스템에서 작업할 경우, 둘 이상의 폴더가 Graco 폴더에 나타납니다. 각 폴더는 ADM의 해당 일련 번호가 표기됩니다. (이 일련 번호는 모듈 뒷면에 있습니다.)
6. 시스템 구성 설정 파일을 설치할 경우 UPLOAD(업로드) 폴더에 SETTINGS.TXT 파일을 둡니다.
7. 사용자 지정 언어 파일을 설치할 경우 DISPTXT.TXT 파일을 UPLOAD(업로드) 폴더에 둡니다.
8. 컴퓨터에서 USB 플래시 드라이브를 제거합니다.
9. USB 플래시 드라이브를 ProMix PD2K 시스템의 USB 포트에 설치합니다.
10. 업로드가 진행되는 동안 USB BUSY(USB 사용 중)가 화면에 표시됩니다.
11. USB 포트에서 USB 플래시 드라이브를 제거합니다.

참고: 사용자 지정 파일이 설치되어 있는 경우 사용자는 이제 고급 셋업 화면 1의 Language(언어) 드롭다운 메뉴에서 새로운 언어를 선택할 수 있습니다.

참고: 시스템 구성 설정 파일이 설치된 경우 USB 플래시 드라이브의 UPLOAD(업로드) 폴더에서 파일을 제거하는 것이 좋습니다. 그러면 이후의 셋업 변경사항을 실수로 덮어쓰는 것을 방지할 수 있습니다.

ADM 키 및 표시등

고지

소프트키 단추의 손상을 방지하려면 펜, 플라스틱 카드 또는 손톱과 같은 날카로운 물체로 단추를 누르지 마십시오.

Table 1 : ADM 키 및 표시등

키	기능
 시동/정지 키 및 표시등	펌프/모터를 시동하거나 정지할 때 누릅니다. <ul style="list-style-type: none"> • 녹색 고정은 모터에 전원이 공급됨을 나타냅니다. • 노랑색 고정은 모터의 전원이 꺼졌음을 나타냅니다. • 녹색 또는 노랑색 깜박임은 시스템이 셋업 모드에 있음을 나타냅니다.
 중지	시스템을 즉시 중지하고 모터 전원을 분리할 때 누릅니다.
 소프트 키	각 키 바로 옆의 디스플레이에 표시된 특정 화면 또는 작업을 선택할 때 누르십시오. 맨 위 왼쪽 소프트키는 편집 키로, 이 키를 사용하여 화면의 셋업 가능한 필드에 액세스할 수 있습니다.
 탐색 키	<ul style="list-style-type: none"> • <i>왼쪽/오른쪽 화살표</i>: 한 화면에서 다른 화면으로 이동할 때 사용합니다. • <i>위로/아래로 화살표</i>: 화면 항목의 필드, 드롭다운 메뉴의 항목 또는 기능 내 여러 화면 사이를 이동할 때 사용합니다.
숫자 키패드	값을 입력할 때 사용합니다. ADM 디스플레이, page 16 을 참조하십시오.
 취소	데이터 입력 필드를 취소할 때 사용합니다.
 설정	설정 모드로 들어가거나 설정 모드에서 나가려면 누르십시오.
 엔터	업데이트할 필드를 선택하거나, 항목을 선택하거나, 선택항목 또는 값을 저장하거나, 화면으로 들어가거나, 이벤트를 확인할 때 누르십시오.











소프트키 아이콘

ADM 디스플레이에서 해당 작동을 활성화하는 소프트키의 바로 왼쪽 또는 오른쪽에 다음 아이콘이 나타납니다.

고지
소프트키 단추의 손상을 방지하려면 펜, 플라스틱 카드 또는 손톱과 같은 날카로운 물체로 단추를 누르지 마십시오.

Table 2 : 소프트키 기능

키	기능
 화면 들어가기	편집을 위해 화면에 들어가려면 누릅니다. 화면에서 편집 가능한 데이터를 강조 표시합니다. 위로/아래로 화살표를 사용하여 화면의 데이터 필드 사이를 이동할 수 있습니다.
 화면 나가기	편집 후 화면을 나가려면 누릅니다.
 수락	보정 값을 수락하려면 누릅니다.
 취소	보정 값을 취소하거나 거부하려면 누릅니다.
 펌프 프라이밍	펌프 프라이밍 절차를 시작하려면 누릅니다.
 라인/채우기/실행	라인 채우기 절차를 시작하려면 누릅니다.
 펌프 채우기 전	펌프를 채워졌음으로 표시하기 위해 이를 누르십시오. (적용 가능 펌프에만 해당.)
 혼합	스프레이 절차를 시작하려면 누릅니다.

키	기능
 퍼지	건 퍼지 절차를 시작하려면 누르십시오.
 대기	모든 펌프를 중지하고 시스템을 대기 모드로 전환하려면 누릅니다.
 중지	
 압력 점검	펌프 압력 점검을 시작하려면 누릅니다.
 볼륨 점검	펌프 볼륨 점검을 시작하려면 누릅니다.
 작업 완료	재료 사용량을 기록하고 작업 번호를 증가시키려면 누릅니다.
 카운터 재설정	현재 사용량 카운터를 재설정하려면 누릅니다.
 커서를 왼쪽으로 이동합니다.	사용자 ID 키보드 화면에 나타납니다. 커서를 왼쪽으로 이동하려면 사용합니다.
 커서를 오른쪽으로 이동합니다.	사용자 ID 키보드 화면에 나타납니다. 커서를 오른쪽으로 이동하려면 사용합니다.
 모두 지웁니다	사용자 ID 키보드 화면에 나타납니다. 모든 문자를 지우려면 사용합니다.
 백스페이스	사용자 ID 키보드 화면에 나타납니다. 문자를 한 번에 하나씩 지울 때 사용합니다.

키	기능
 대문자/소문자	사용자 ID 키보드 화면에 나타납니다. 대소문자를 변경할 때 사용합니다.
 정보	활성 시스템 에러에 관한 더 많은 정보를 얻기 위해 누릅니다.
 문제 해결	시스템 에러의 문제 해결 정보를 얻기 위해 누릅니다.
 QR 코드	시스템 에러의 QR 코드를 보기 위해 누릅니다.

화면 탐색

다음 두 가지 화면 세트가 있습니다.

- 실행 화면은 혼합 작동을 제어하고 시스템 상태 및 데이터를 표시합니다.
- 셋업 화면은 시스템 매개변수 및 고급 기능을 제어합니다.

셋업 화면에 들어가려면 어느 실행 화면에서든

을 누릅니다. 시스템이 암호로 잠겨 있는 경우 암호 화면이 표시됩니다. 시스템이 잠겨 있지 않는 경우(암호가 0000으로 설정됨) 시스템 화면 1이 표시됩니다.

홈 화면으로 돌아가려면 셋업 화면에서 을 누르십시오.

















화면에서 편집 기능을 활성화하려면 Enter 소프트 키 를 누르십시오.

화면에서 나가려면 종료 소프트 키 를 누르십시오.

다른 소프트키를 사용하여 인접한 기능을 선택할 수 있습니다.

화면 아이콘

화면을 이동할 때 아이콘이 빈번히 사용되어 전체적인 커뮤니케이션이 단순화됩니다. 다음은 각 아이콘이 무엇을 나타내는지에 대한 설명입니다.

화면 아이콘	
 사용자 ID	 작업 번호
 가사 시간	 1:1 목표 비율
 레시피 번호	 유속
 압력	 볼륨
 재료 A	 재료 B
 재료 A+B	 응제
 달력	 시간
 알람/주의	 편차

부스 제어기

부스 컨트롤 디스플레이

부스 컨트롤은 레시피 변경, 작업 완료 신호, 알람 읽기/지우기, 대기 모드, 혼합 모드 또는 퍼지 모드에서 시스템 정치를 포함하는 일상적인 페인팅 기능을 위해 작업자가 사용하는 주요된 제어 장치입니다. 일반적으로 부스 내부나 페인터 근처에 장착됩니다.



부스 컨트롤은 다음 형식으로 레시피를 표시합니다.

- R-xx(활성 레시피)
- P-xx(펌프에 로드된 레시피)
- G-xx(건에 로드된 레시피)

부스 컨트롤 디스플레이는 레시피와 오류 상태를 순환하여 표시합니다.

- 분무 준비가 되면(펌프와 건이 동일한 레시피로 로드됨) 레시피 번호(R-xx)를 표시합니다. 디스플레이가 안정 상태이고 레시피 0 또는 61을 표시하지 않으면 시스템은 분무할 준비가 된 것입니다. (레시피 61은 알 수 없는 재료를 나타냅니다.)
- 한 레시피(G-xx)로 건이 로드되고 다른 레시피(P-xx)로 펌프가 로드될 경우 디스플레이에 두 레시피가 번갈아 표시됩니다.
- 알람이 발생할 경우 알람 코드가 표시되고 확인될 때까지 빨간색 알람 표시기가 깜박입니다. 알람이 확인되면 LED가 안정 상태가 되고 레시피 번호가 코드로 대체됩니다.
- 여러 개의 건이 활성화된 시스템에서는 활성 건(AG-x)이 식별됩니다.

대기 키 를 2초 동안 눌러 펌프를 켜거나 끕니다.

새 레시피를 선택하려면 위로  또는 아래로  관련 레시피까지 스크롤한 다음 Enter 를 누르십시오. 5초 내에 Enter를 누르지 않으면 시스템이 기존 레시피로 전환됩니다.

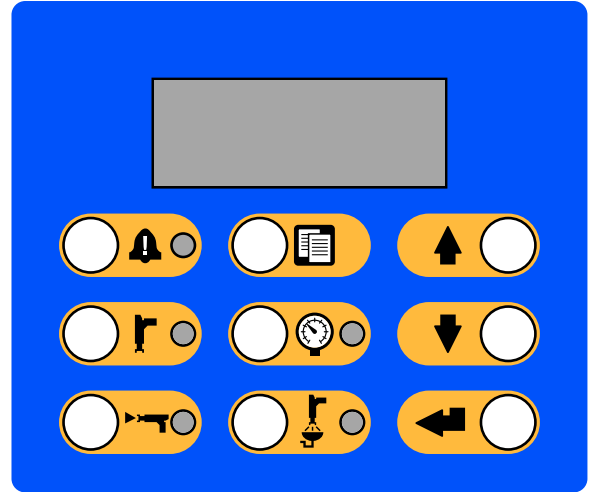











Figure 11 부스 제어기

부스 컨트롤 키 및 표시기

키/표시기	정의 및 기능
 알람 재설정 키 및 표시기	<ul style="list-style-type: none"> 알람 조건이 나타날 때 빨간색 LED가 고정됩니다. 어느 수준에서나 사용자 확인을 요구하는 이벤트가 발생할 때 빨간색 LED가 깜박입니다. 확인하려면 키를 누르십시오. 알람이 지워진 후 LED가 꺼집니다.
 대기 모드 키 및 표시기	<ul style="list-style-type: none"> 대기 모드를 시작합니다. 대기 모드에 있을 때는 녹색 LED가 계속 켜져 있습니다. 시스템이 켜져 있고 혼합 또는 퍼지 중이 아닐 때 LED는 깜박입니다. 유틸 모드에서는 대기 LED와 혼합 LED가 모두 깜박입니다. 녹색 LED는 펌프 정비 점검 중에 깜박입니다. 키를 길게 누르면 펌프가 시작되거나 종료됩니다.
 혼합 모드 키 및 표시기	<ul style="list-style-type: none"> 혼합 모드를 시작합니다. 혼합 모드에 있는 동안 녹색 LED는 켜진 상태를 유지합니다. 녹색 LED는 혼합 채우기 중에 깜박입니다. 혼합 채우기를 시작한 후 30초 동안 유체 흐름이 없으면 프로세스를 다시 시작해야 합니다. 유틸 모드에서는 혼합 LED와 대기 LED가 모두 깜박입니다.
 작업 완료 키	<ul style="list-style-type: none"> 작업 완료 신호를 보내고 A, B 및 솔벤트 가산기를 재설정합니다. 부스 컨트롤에 현재 작업 번호를 표시하려면 누르십시오. 한 번 더 누르면 현재 작업이 기록되고 다음 작업 번호로 증가됩니다. 5초를 넘어 시간 초과되면 비활성화됩니다.
 압력 제어 키 및 표시기	<ul style="list-style-type: none"> 압력 변경 모드를 시작합니다. 압력 변경 모드에 있는 동안 녹색 LED가 깜박입니다. 압력을 변경하려면 압력 제어 키를 누르고 위로/아래로 키를 사용하여 원하는 압력을 선택합니다. 압력 변경 모드는 5초를 넘어 시간 초과되면 비활성화됩니다. 저장된 레시피는 분무 모드가 끝날 때만 업데이트됩니다.
 퍼지 모드 키 및 표시기	<ul style="list-style-type: none"> 퍼지 모드를 시작합니다. 퍼지 모드에 있을 때는 녹색 LED가 계속 켜져 있습니다. 건을 퍼지해야 하고 퍼지가 시작되기를 기다리는 중일 때 녹색 LED가 깜박입니다.
 위로 키	<ul style="list-style-type: none"> 레시피 번호를 위로 스크롤합니다. 압력 변경 모드에서 압력 값을 위로 스크롤합니다.
 아래로 키	<ul style="list-style-type: none"> 레시피 번호를 아래로 스크롤합니다. 압력 변경 모드에서 압력 값을 아래로 스크롤합니다.
 Enter 키	<ul style="list-style-type: none"> 선택한 레시피를 입력하고 칼라 체인지 시퀀스를 시작합니다. 압력 값 변경을 승인합니다.

작동 전 작업

작동 전 점검 목록

항상 사용 전마다 작동 전 점검 목록을 매일 확인합니다.

✓	점검 목록
	<p>시스템이 접지됨</p> <p>모든 접지 연결이 이루어졌는지 확인합니다. 설치 설명서의 접지를 참조하십시오.</p>
	<p>모두 단단하고 올바르게 연결되어 있음</p> <p>모든 전기, 유체, 에어 및 시스템이 단단히 연결되어 있고 설치 설명서에 따라 설치되어 있는지 확인합니다.</p>
	<p>유체 공급 용기가 채워져 있는지 확인</p> <p>성분 A 및 B와 용제 공급 용기를 점검합니다.</p>
	<p>분배 밸브가 설정되었는지 확인</p> <p>분배 밸브가 1-1/4바퀴 열림으로 설정되었는지 점검합니다. 밸브 설정, page 24에서 권장된 설정으로 시작한 다음 필요에 따라 값을 조정하십시오.</p>
	<p>유체 공급 밸브가 열려 있고 압력이 설정되었는지 확인</p> <p>성분 A 및 B 유체의 권장 공급 압력은 목표 스프레이 압력의 1/2~2/3입니다.</p> <p>참고: 저압 시스템은 ±100psi(0.7MPa, 7bar) 범위 내에서 설정할 수 있고 고압 시스템은 ±300psi(2.1MPa, 21bar) 범위 내에서 설정할 수 있습니다. 흡입구 압력이 배출구 압력보다 높으면 비율 정확도에 영향이 미칠 수 있습니다.</p>
	<p>솔레노이드 압력이 설정되었는지 확인</p> <p>85-100psi 흡입구 에어 공급 (0.6-0.7MPa, 6-7bar)</p>

전원 켜기

1. AC 전원 스위치를 켭니다(1 = ON, 0 = OFF).
2. 시스템이 초기화되는 동안 Graco 로고가 표시된 후 홈 화면이 나타납니다.
3. 시작 키  를 누릅니다. 시스템 상태가 "시스템 꺼짐"에서 "시동"으로 변경됩니다. 펌프에 전원이 공급되고 홈 위치에 놓이면 시스템 상태가 "시동"에서 "대기"로 변경됩니다.

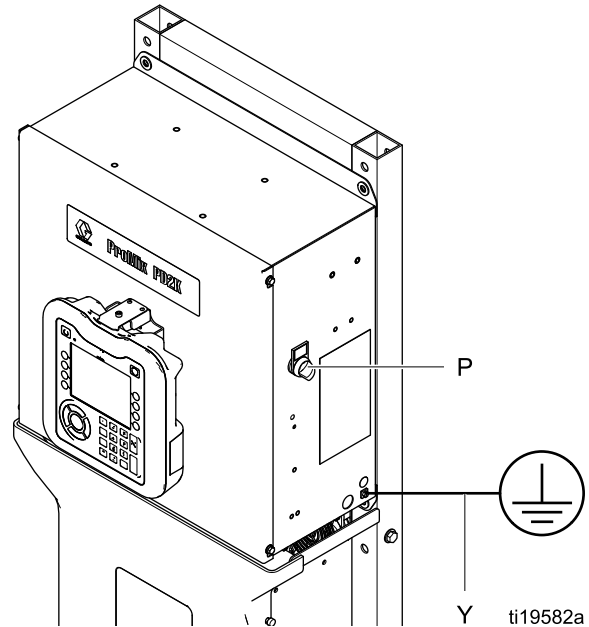

Figure 12 전원 스위치

초기 시스템 셋업

1. **셋업 모드 화면, page 38**에 설명된 대로 옵션 셋업 선택사항을 원하는 매개변수로 변경하십시오.
2. **레시피 화면, page 49** 및 **세척 화면, page 52**에 설명된 대로 레시피 및 세척 정보를 설정합니다.

장비 사용 전 세척

부품을 보호하기 위해 유체 통로에 남겨져 있는 경유로 펌프 유체 섹션을 테스트했습니다. 오일로 인한 유체 오염을 방지하려면 사용 전에 장비를 호환되는 용제로 세척하십시오.

밸브 설정

분배 밸브 및 퍼지 밸브는 공장에서 설정되며 완전히 닫힌 상태에서 육각 너트(E)가 1-1/4바퀴 돌려져 있습니다.

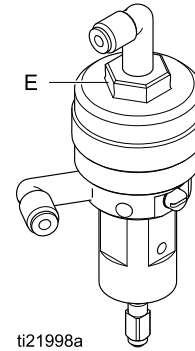

ti21998a

Figure 13 밸브 조정

감압 절차



이 기호가 나타날 때마다 감압 절차를 실시하십시오.

수동으로 감압할 때까지 이 장비는 계속 가압 상태를 유지합니다. 피부 주입, 튀기는 유체 및 이동 부품과 같이 가압된 유체로 인한 심각한 부상을 방지하려면, 분무를 중지할 때 및 장비를 청소, 점검 또는 정비하기 전에 감압 절차를 실시하십시오.

색 변경 없음

참고: 다음 절차는 시스템에서 모든 유체와 에어 프레스를 낮춥니다.

- 공급 펌프를 끕니다. 공급 라인 유체 필터의 드레인 밸브를 열어 공급 라인을 압력 해제합니다.

참고: 시스템의 공급 라인에 드레인 밸브가 없으면 혼합 다기관을 SPRAY(분무)로 설정하고

을 누르십시오. A 및 B 분배 펌프 주기를 두 번 실행하여 펌프를 배출하십시오.

- 대기 를 누르십시오. 건을 트리거하여 감압합니다.
- 혼합 다기관을 FLUSH(세척)로 설정하십시오. 혼합 다기관 및 건을 세척하십시오. **혼합 재료 세척, page 28**을 참조하십시오.
- 용제 공급 펌프를 차단합니다. 감압하려면 퍼지 를 누르고 건을 격발하십시오. 감압될 때 대기 를 눌러 퍼지 미완료 알람이 발생되지 않도록 하십시오.

참고: 솔벤트 공급 펌프와 솔벤트 밸브 사이의 솔벤트 라인에 압력이 남아 있으면 매우 느리게(VERY SLOWLY)가 피팅을 느슨하게 하여 점차적으로 감압합니다.

색 변경 사용

참고: 다음 절차는 시스템에서 모든 유체와 에어 프레스를 낮춥니다.

- 공급 펌프를 끕니다. 공급 라인 유체 필터의 드레인 밸브를 열어 공급 라인의 압력을 낮춥니다. 각 색에 대해 이 작업을 수행합니다.

참고: 시스템의 공급 라인에 드레인 밸브가 없으면 혼합 다기관을 SPRAY(분무)로 설정하고

을 누르십시오. A 및 B 분배 펌프 주기를 두 번 실행하여 펌프를 배출하십시오. 각 색에 대해 반복하십시오.

- 고압 건을 사용 중인 경우 방아쇠 안전장치를 잠그십시오. 스프레이 팁을 제거하여 별도로 청소하십시오.

--	--	--	--	--

화재 및 폭발을 방지하기 위해 항상 플러싱 전에 정전기를 차단하십시오.

- 정전기 건을 사용하고 있다면 건을 세척하기 전에 정전기를 차단하십시오.
- 혼합 다기관을 SPRAY(분무)로 설정하십시오. 건을 트리거하여 감압합니다. 각 색에 대해 반복하십시오.
- 퍼지 를 누르십시오. 각 색에 대해 반복하십시오. 용제 밸브 차단 후 건 트리거를 열어 두어 모든 압력을 낮춥니다.
- 시스템을 레시피 0으로 설정하여 펌프에서 건까지 시스템을 세척하십시오. 세척이 완료되면 시스템이 대기 모드로 전환됩니다.
- 용제 공급 펌프를 차단합니다. 감압하려면 퍼지 를 누르고 건을 격발하십시오. 감압될 때 대기 를 눌러 퍼지 미완료 알람이 발생되지 않도록 하십시오.

참고: 솔벤트 공급 펌프와 솔벤트 밸브 사이의 솔벤트 라인에 압력이 남아 있으면 매우 느리게(VERY SLOWLY)가 피팅을 느슨하게 하여 점차적으로 감압합니다.

작동

시스템 프라이밍 및 채우기



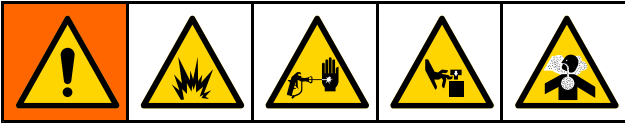

참고: 필요한 경우 자세한 화면 내용은 [실행 모드 화면, page 31](#)을 참조하십시오.

참고: 혼합 다기관이 SPRAY(스프레이) 위치로 설정되었는지 확인하십시오.

참고: 펌프를 프라이밍하고 전체 시스템을 채우기 전에 펌프에 입력 라인을 프라이밍하거나 색 변경 밸브에 입력을 프라이밍해야 합니다.



1. 정전식 건을 사용하는 경우 라인을 채우기 전에 정전기를 차단하십시오.
2. 주 에어 프레셔를 조정합니다. 작동이 제대로 되게 하려면 주 에어 프레셔를 가능한 한 100psi(0.7MPa, 7.0bar)에 근접하게 설정합니다. 85psi(0.6MPa, 6.0bar) 미만의 압력을 사용하지 마십시오.
3. 시스템을 처음 시동하거나 라인에 공기가 들어 있을 수 있는 경우에는 [퍼지, page 28](#)의 지침에 따라 퍼지하십시오. 이 장비는 경유를 사용하여 테스트되었으므로 재료의 오염을 피하기 위하여 세척해야 합니다.
4. 시스템의 전원이 꺼지면 ADM의  을 누릅니다. 시스템이 대기 모드에 있는지 확인하십시오.
5. [레시피 화면, page 49](#) 및 [세척 화면, page 52](#)에서 레시피 및 세척 시퀀스가 올바르게 프로그래밍되었는지 확인합니다.
6. [채우기 화면, page 35](#)로 이동합니다.

7. 로드할 색을 선택합니다. 펌프 프라이밍 키  를 누릅니다. 색은 색 스택을 통해 배출구 스택 덤프 밸브로 펌프를 로드합니다.
참고: 단색 시스템에서는 7단계를 건너뛰고 펌프를 건으로 프라이밍합니다.
8. 라인 채우기 키  를 눌러 색을 혼합 다기관으로 실행합니다. 펌프는 중지 키  를 눌러 펌프를 중지할 때까지 실행됩니다.
9. 라인이 채워질 때까지 건을 접지된 금속통으로 트리거한 다음 중지 키  를 누릅니다.
10. 모든 재료 라인에 대해 반복합니다.

펌프 채우기 전

참고: 본 옵션은 색 변경 밸브가 있으며 단일 재료 만을 사용하는 펌프들에서만 이용이 가능합니다.

본 기능은 시스템의 작동이 중단되고 펌프에 재료가 채워져 있는 상태에서, 다음 전원 공급 전까지 사용자가 펌프의 세척없이 내용물을 변경할 수 있도록 합니다.

1. [채우기 화면, page 35](#)로 이동합니다.
2. 펌프 채우기 전 키  를 누릅니다. 펌프는 재료 61에서 적합한 색상이나 촉매로 변경됩니다.

스프레이

다색 시스템에서 스프레이하려면
다색 시스템, page 74을 참조하십시오.

참고: 필요한 경우 자세한 화면 내용은
실행 모드 화면, page 31을 참조하십시오.

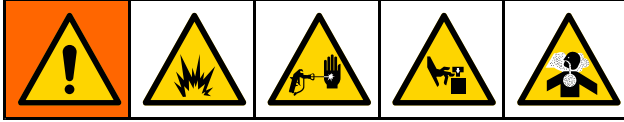

- 원하는 혼합 다기관을 SPRAY(스프레이) 위치로 설정합니다.
- 혼합  을 누릅니다. 시스템이 올바른 혼합 재료 볼륨을 로드합니다. 부스 컨트롤의 믹스 모드 LED와 레시피 디스플레이는 혼합 채우기 중에 깜박거립니다. 한 레시피(G-xx)로 건이 로드되고 다른 레시피(P-xx)로 펌프가 로드될 경우 디스플레이에 두 레시피가 번갈아 표시됩니다. 혼합 채우기가 완성되면 디스플레이에 R-xx가 표시되고 시스템이 대기 모드로 들어갑니다.

참고: 레시피가 시스템에 현재 로드되지 않은 경우 시스템은 혼합 채우기를 자동으로 실행합니다. 혼합 채우기 볼륨 계산에는 혼합 매니폴드 볼륨과 혼합 재료 호스 볼륨이 포함됩니다. 혼합 재료 호스 볼륨은 에서 [시스템 화면 2, page 40](#) 입력한 건 호스 길이와 직경으로 결정됩니다.

- 다시 믹스 누릅니다. 믹스 모드 LED가 켜지면 시스템이 혼합되고 있음을 표시합니다. 목표 압력을 변경하여 유량을 조정합니다. 스프레이 화면에 표시되는 유체 유량은 건에서 나온 성분 A와 B의 결합된 총계입니다.
 - 유체 유량이 너무 낮은 경우:** 분무 화면 또는 부스 컨트롤에서 분무 압력 설정을 늘립니다.
 - 유체 유량이 너무 높은 경우:** 분무 화면 또는 부스 컨트롤에서 분무 압력 설정을 줄입니다.
- 건에 대한 무화 에어 공급을 켭니다. 스프레이 건 설명서의 지침대로 스프레이 패턴을 점검합니다.

참고: 시스템을 프라이밍하는 동안 오류로 인해 완전히 혼합되지 않았을 수 있으므로 처음 120-150cc(4-5oz)의 재료를 사용하지 마십시오. 스프레이 LED가 켜져 있어야 합니다.

고지

유체 공급 탱크가 빈 상태에서 실행되도록 하지 마십시오. 이렇게 하면 펌프가 손상될 수 있으며 장비의 비율 및 공차 설정을 충족하는 유체와 에어의 프로포셔널링으로 이어질 수 있습니다. 이에 따라 무촉매화 재료 또는 촉매화가 잘 이루어지지 않은 재료가 스프레이될 수 있습니다.

퍼지

한 색을 퍼지하고 새 색상으로 채우려면 [색 변경, page 74](#)을 참조하십시오.

혼합 재료 세척

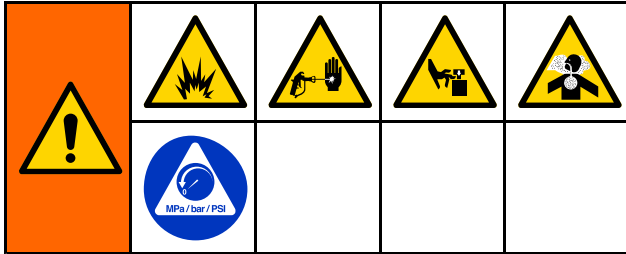

다음과 같은 경우에는 혼합 다기관과 건을 퍼지해야 합니다.

- 가사 시간 끝
- 가사 시간을 초과한 스프레이 시 파손
- 야간 중 시스템 작동 중단이나 근무 시간 종료
- 혼합 다기관, 호스 또는 건을 정비하기 전

1. 대기 를 누르십시오.
2. 고압 건 또는 정전기 건을 사용할 경우 분무 공기를 차단하십시오.
3. 고압 건을 사용 중인 경우 방아쇠 안전장치를 잠그십시오. 스프레이 팁을 제거하여 별도로 청소하십시오.
4. 정전기 건을 사용하고 있다면 건을 세척하기 전에 정전기를 차단하십시오.

5. 건을 트리거하여 감압합니다.
6. 솔벤트 공급 압력 조절기를 가능한 최저 압력으로 설정하여 튀기기 또는 주입 부상을 피하십시오. 일반적으로 25–50psi(0.18–0.35MPa, 1.8–3.5bar)로 설정하면 충분합니다.
7. 혼합 다기관을 FLUSH(세척) 위치에 설정합니다.
8. 퍼지 를 누르십시오. 퍼지 시퀀스가 완료될 때까지 접지된 금속통에 건을 격발하십시오. 퍼지가 완료되면 시스템이 대기 모드로 자동 전환하여 사용자에게 방아쇠를 놓으라고 신호를 보냅니다.
9. 시스템이 완전히 청소되지 않은 경우에는 반복하십시오.

참고: 최적의 효율성을 위해 한 사이클만 반복하도록 퍼지 시퀀스 횟수를 조정하십시오.
10. 건을 트리거하여 감압합니다. 트리거 잠금장치를 잠그십시오.
11. 스프레이 팁을 제거한 경우 다시 설치하십시오.
12. 솔벤트 공급 조절기를 정상 작동 압력으로 다시 조정합니다.

참고: 혼합 다기관 및 건은 퍼지 후 솔벤트가 가득 찬 상태로 유지됩니다.

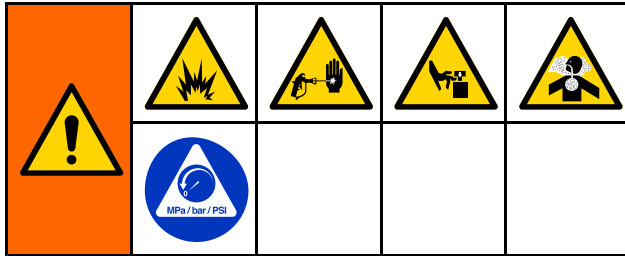

시스템 세척





다음과 같은 경우 사전에 이 절차를 따르십시오.

- 재료를 장비에 처음 로드할 경우
- 정비할 경우
- 장시간 장비를 사용하지 않을 경우
- 창고에 장비를 보관할 경우

단색 시스템

1. 감압하십시오. [감압 절차, page 25](#)을 참조하십시오.
2. 펌프 흡입구 다기관에서 색 및 촉매 공급 라인을 분리하고 조절된 용제 공급 라인을 연결합니다.
3. 솔벤트 공급 압력 조절기를 가능한 최저 압력으로 설정하여 튀기기 또는 주입 부상을 피하십시오. 일반적으로 25–50psi(0.18–0.35MPa, 1.8–3.5bar)로 설정하면 충분합니다.
4. 혼합 다기관을 SPRAY(분무) 위치에 설정하십시오.
5. ADM에서 채우기 화면으로 이동합니다. 재료를 색(A)으로 설정합니다.  을 누르십시오. 시스템은 펌프 A를 통해 건까지 용제를 펌핑합니다.
6. 접지된 금속 통에 건의 금속 부분을 단단히 고정합니다. 깨끗한 용제가 분배될 때까지 건을 트리거합니다.
7. ADM에서 채우기 화면으로 이동합니다. 재료를 촉매(B)로 설정합니다.  을 누르십시오. 시스템은 펌프 B를 통해 건까지 용제를 펌핑합니다.
8. 감압하십시오. 참조: [감압 절차, page 25](#)

색 변경 시스템

1. 감압하십시오. [감압 절차, page 25](#)을 참조하십시오.
2. 다음과 같이 조절된 용제 공급 라인을 부착하십시오.
 - **다색/단일 촉매 시스템:** 색 쪽에서 펌프 A의 흡입구 다기관으로부터 색 공급 라인을 분리하지 마십시오. 대신, 조절된 용제 공급 라인을 색 밸브 다기관의 지정된 용제 밸브에 연결합니다. 촉매 쪽에서는 펌프 B의 흡입구 다기관으로부터 촉매 공급 라인을 분리하고 조절된 용제 공급 라인을 연결합니다.
 - **다색/다중 촉매 시스템:** 조절된 용제 공급 라인을 색 및 촉매 밸브 다기관의 지정된 용제 밸브에 연결합니다. 용제 공급 라인을 펌프의 흡입구 다기관에 직접 연결하지 마십시오.
3. 솔벤트 공급 압력 조절기를 가능한 최저 압력으로 설정하여 튀기기 또는 주입 부상을 피하십시오. 일반적으로 25–50psi(0.18–0.35MPa, 1.8–3.5bar)로 설정하면 충분합니다.
4. 혼합 다기관을 SPRAY(분무) 위치에 설정하십시오.
5. ADM에서 채우기 화면으로 이동합니다. 색(A)을 선택합니다. 오른쪽의 상자에 색 번호를 입력합니다.
6. 라인 세척 상자를 선택합니다.
7. 용제가 아직 로드되지 않은 경우 프라임 소프트웨어  를 누릅니다. 시스템이 선택한 펌프로 용제를 프라임하여 배출구 덤프 밸브로 배출합니다.
8. 채우기 소프트웨어  를 누릅니다. 사용자가 중지 버튼을 누를 때까지 시스템이 용제가 들어 있는 선택된 색(A) 라인을 세척합니다. .
9. 접지된 금속 통에 건의 금속 부분을 단단히 고정합니다. 깨끗한 용제가 분배될 때까지 건을 트리거합니다.
10. 각 색 라인에 대해 반복합니다.
11. 감압하십시오. [감압 절차, page 25](#)을 참조하십시오.

정지

1. 라인에서의 가사 시간 오류 및 유체 셋업을 방지하기 위해 혼합 재료를 세척합니다.
퍼지, page 28을 참조하십시오.
2. 감압 절차, page 25를 따르십시오.
3. 에어 공급 라인과 제어 상자의 주 에어 차단 밸브를 닫습니다.
4. 디스플레이 모듈에서  을 눌러 펌프의 전원을 끕니다.

5. 시스템 전원을 차단합니다(0 위치).

참고: 산 촉매에 대한 불필요한 노출을 방지하기 위해 산성 촉매를 펌핑할 때 항상 프로포셔너의 촉매측 퍼지를 완성하여 시스템에서 산을 제거합니다.

실행 모드 화면

참고: 화면에 회색으로 표시되는 선택 필드 및 버튼은 현재 활성화되어 있지 않은 것입니다.

스플래시 화면

전원 공급 시, 약 5초 동안 Graco 로고가 표시된 후 홈 화면이 표시됩니다.



Figure 14 스플래시 화면

홈 화면

홈 화면은 시스템의 현재 상태를 표시합니다. 다음 표에는 표시되는 정보가 자세히 나와 있습니다.

(표시된 대로) 펌프 유량 및 압력을 보려면 시스템 화면 1, page 39의 "진단 모드"를 선택하십시오.

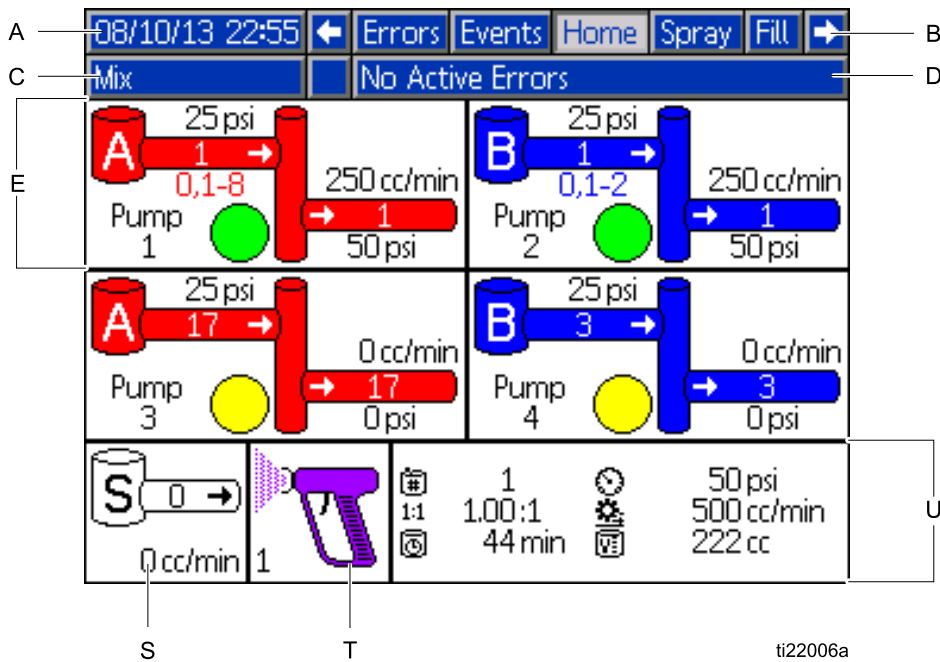
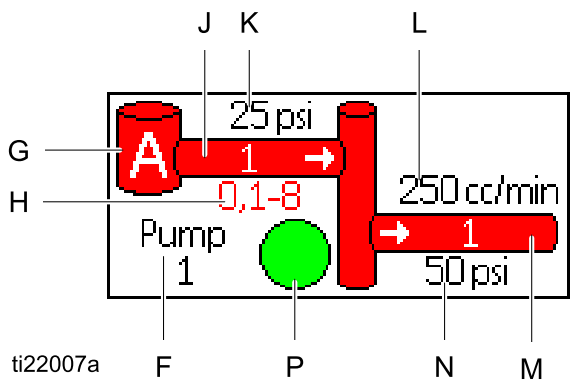
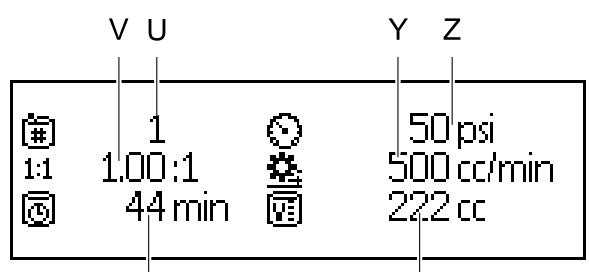

Figure 15 홈 화면, 진단을 컨 혼합 모드

홈 화면 키

키	설명	세부 정보
A	날짜 및 시간	설정하려면 고급 화면 1, page 67 을 참조하십시오.
B	메뉴 표시줄	<p>실행 화면. 왼쪽 및 오른쪽 화살표 키를 사용하여 다른 실행 화면을 스크롤할 수 있습니다.</p> <ul style="list-style-type: none"> • 홈(진단 모드에서 표시됨) • 스프레이(스프레이 화면, page 34 참조) • 채우기(채우기 화면, page 35참조) • 가용 시간(시스템 화면 3, page 42에서 “다중 건”을 선택한 경우에만 표시 됩니다. 다중 건이 있는 시스템에 대한 정보, page 43도 참조하십시오. • 사용량(사용량 화면, page 36 참조) • 작업(작업 화면, page 37 참조) • 오류(오류 화면, page 37 참조) • 이벤트(이벤트 화면, page 37 참조)
C	상태 표시줄	<p>시스템 상태: 현재 작동 모드를 표시합니다.</p>
		<table border="0"> <tr> <td> <ul style="list-style-type: none"> • 펌프 끄기 • 대기 • 시동 • 혼합(1K 모드를 위해 분배) • 충전 • 퍼지 • 정지 </td> <td> <ul style="list-style-type: none"> • 레시피 변경 • 유휴 • 펌프 프라iming • 보정 • 스톱 테스트 • 유지보수 테스트 </td> </tr> </table>
<ul style="list-style-type: none"> • 펌프 끄기 • 대기 • 시동 • 혼합(1K 모드를 위해 분배) • 충전 • 퍼지 • 정지 	<ul style="list-style-type: none"> • 레시피 변경 • 유휴 • 펌프 프라iming • 보정 • 스톱 테스트 • 유지보수 테스트 	
D	오류 상태	활성 오류 코드를 표시합니다.

키	설명	세부 정보			
E	펌프 애니메이션 및 진단 정보	 <p>ti22007a</p>			
F	펌프 번호(1-4)				
G	재료(A 또는 B)				
H	사용 가능한 색				
J	펌프 흡입구 색				
K	펌프 흡입구 압력				
L	펌프 유량				
M	펌프 배출구 색				
N	펌프 배출구 압력				
P	펌프 표시등 <ul style="list-style-type: none"> 투명 = 전원 끄기 노랑색 = 대기 녹색 = 활성화 				
S	용제 유량		용제 계측기가 부착된 경우 용제 유량을 표시합니다.		
T	건 애니메이션		건의 혼합 재료를 표시하고 건의 활성화 레시피를 표시합니다. 표시되는 건 애니메이션 변경사항: <table border="1" data-bbox="665 987 1461 1365"> <tr> <td> <ul style="list-style-type: none"> 1 (혼합 채우기) 1 (공기 흐름 포함 혼합) 1 (레시피 대기) 1 (퍼지) </td> <td> <ul style="list-style-type: none"> 1 (GFB 내 건 퍼지) 0 (GFB 내 퍼지된 건) 0 (용제 대기) 1 (공기 흐름 없이 혼합) </td> </tr> </table>	<ul style="list-style-type: none"> 1 (혼합 채우기) 1 (공기 흐름 포함 혼합) 1 (레시피 대기) 1 (퍼지) 	<ul style="list-style-type: none"> 1 (GFB 내 건 퍼지) 0 (GFB 내 퍼지된 건) 0 (용제 대기) 1 (공기 흐름 없이 혼합)
<ul style="list-style-type: none"> 1 (혼합 채우기) 1 (공기 흐름 포함 혼합) 1 (레시피 대기) 1 (퍼지) 	<ul style="list-style-type: none"> 1 (GFB 내 건 퍼지) 0 (GFB 내 퍼지된 건) 0 (용제 대기) 1 (공기 흐름 없이 혼합) 				
u	활성 레시피(☞)	 <p>ti22008a</p>			
V	현재 비율(1:1)(1K 모드에서는 표시되지 않음)				
W	남은 가사 시간(☞)				
X	현재 작업에 대한 총 볼륨(☞)				
Y	현재 유량(☞)				
Z	현재 압력(☞)				

스프레이 화면

분무 화면은 다음 정보를 표시합니다.

- 활성 레시피(이 화면에서 변경할 수 있음)
- 목표 비율(1K 모드에서는 표시되지 않음)
- 실제 비율(1K 모드에서는 표시되지 않음)
- 목표 압력(이 화면에서 변경할 수 있음)
- 실제 압력
- 실제 유량
- 남은 가사 시간
- 건 애니메이션

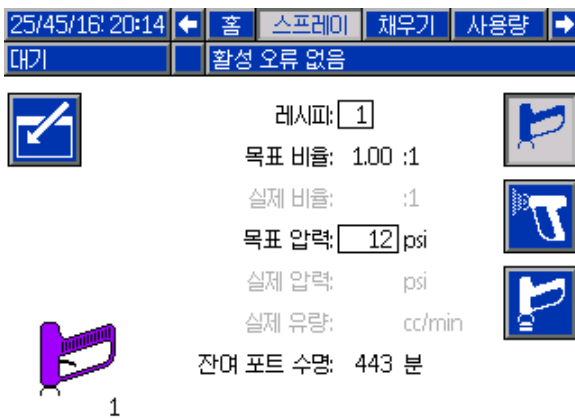

Figure 16 대기 모드의 스프레이 화면

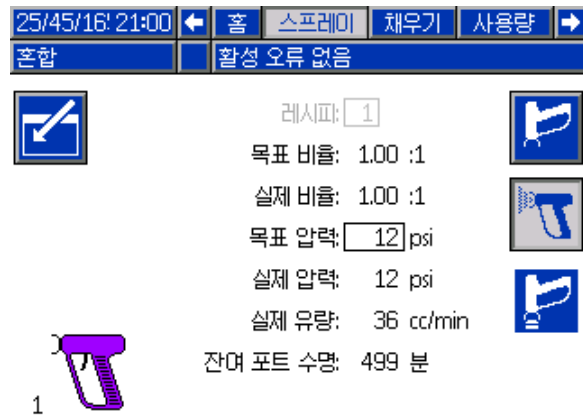

Figure 17 혼합 모드의 스프레이 화면

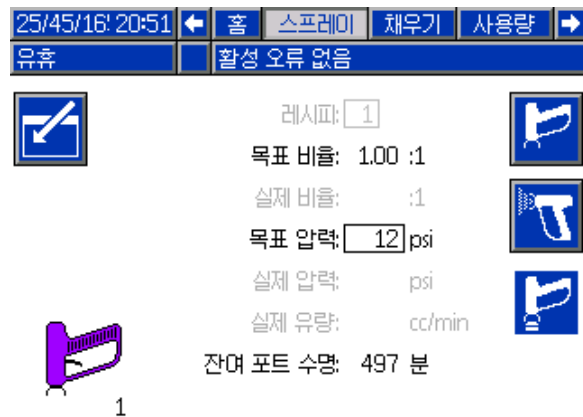





Figure 18 유휴 모드의 스프레이 화면

채우기 화면

채우기 화면은 현재 색에 할당된 펌프에 대한 다음 정보를 표시합니다.



- 재료, 색(A), 촉매(B) 또는 용제를 선택합니다. 선택한 재료가 화면 맨 위에 있는 펌프 애니메이션에 표시됩니다. 솔벤트가 선택되면 오른쪽 상자에 펌프 번호를 입력하십시오.
- 라인 세척(색 변경을 포함한 시스템 전용). 솔벤트로 지정된 재료 라인을 세척하려면 이 상자를 선택하십시오. 시스템은 세척 시퀀스 1을 사용합니다.

펌프를 프라이밍하고 라인을 채우려면 먼저 시스템 프라이밍 및 채우기, page 26을 읽으십시오.

1. 편집 소프트웨어 키  를 눌러 편집을 위한 화면을 엽니다.
2. 색(A)을 선택합니다.
3. 오른쪽의 상자에 색 번호를 입력합니다.
4. 선택한 재료가 아직 로드되지 않은 경우 프라임 소프트웨어 키  를 누릅니다. 시스템은 색(A)을 선택한 색 밸브를 통해 선택한 펌프로 프라이밍하여 배출구 덤프 밸브로 배출합니다.
5. 채우기 소프트웨어 키  를 누릅니다. 사용자가 중지  를 누를 때까지 시스템은 색(A) 라인 채우기를 시도합니다. 건을 폐기물 용기로 트러거합니다.
6. 촉매(B)에 대해 반복합니다.

시스템을 플러시(펌프 및 유체 라인)하기 위해 시스템 세척, page 29를 참조합니다.

펌프만 플러시하려면

1. 편집 소프트웨어 키  를 눌러 편집을 위한 화면을 엽니다.
2. 솔벤트 선택
3. 오른쪽의 상자에 펌프 번호를 입력합니다.
4. 프라이밍 소프트웨어 키  를 누르십시오. 시스템이 선택된 펌프를 통해 솔벤트를 플러시하고 덤프 밸브 밖으로 배출합니다.

펌프 채우기 전

펌프 채우기 전 옵션은 단일 재료에(색상 혹은 촉매) 대해서만 색 변경 기능이 적용되는 펌프들에 이용이 가능합니다. 채우기 전 옵션은 시스템의 전원이 차단되었을 때 재료들이 채워져 있는 펌프들에서 이용됩니다.

채우기 전 소프트웨어 키  를 누르면 불필요한 재료의 세척이나 방출 없이 펌프가 “지정” 됩니다.

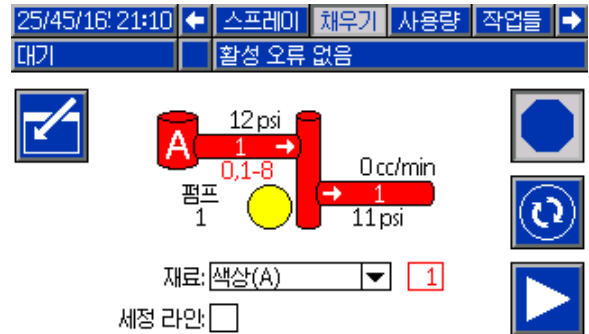

Figure 19 채우기 화면, 색(A) 선택됨



Figure 20 채우기 화면, 용제 선택됨

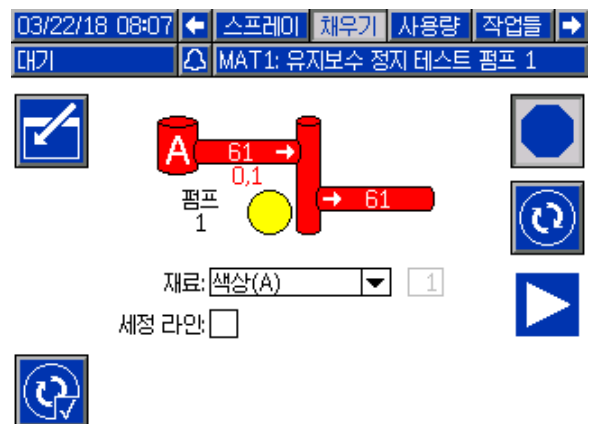





Figure 21 채우기 화면, 채우기 전 펌프 옵션

사용량 화면

첫 번째 사용량 화면은 성분 A, B, A+B 및 용제(S)의 현재 작업 사용량 및 총계 사용량을 표시합니다. 두 번째 사용량 화면은 사용할 수 있는 모든 재료에 대해 펌핑된 총 볼륨을 표시합니다.

참고: 1K 모드에 B와 A+B 구성품이 나타나지 않습니다.

1. 편집 소프트키  를 눌러 편집을 위한 화면을 엽니다.
2. 사용자 ID(*)를 입력하거나 변경하려면 해당 필드를 선택하여 사용자 ID 키보드 화면을 열고 원하는 이름(최대 10자)을 입력합니다.
3. 현재 작업을 기록하려면 작업 완료 소프트키  를 누릅니다. 이렇게 하면 현재 사용량 필드가 지워지고 다음 작업 번호로 증가됩니다. 총계는 지울 수 없습니다. 과거 작업을 검토하려면 [작업 화면, page 37](#)을 참조하십시오.
4. 화면을 닫으려면 편집 소프트키  를 누릅니다.

성분	사용량	총계
John Doe12 0071		11
A	2163.0 cc	11
B	2102.0 cc	7
A+B	4265 cc	18
S	0 cc	0

Figure 22 사용량 화면

성분	사용량	총계
0028	0.0 cc	5
S	0 cc	0

Figure 23 사용 화면, 1K 모드

사용자 ID

John Doe12

Figure 24 사용자 ID 키보드 화면

펌프	유형	재료	부피
1	색상(A)	1	31048 cc
1	색상(A)	2	862 cc
1	색상(A)	3	243 cc
1	색상(A)	4	0 cc
1	색상(A)	5	0 cc
1	색상(A)	6	0 cc
1	색상(A)	7	0 cc
1	색상(A)	8	0 cc
2	촉(B)	1	26429 cc
2	촉(B)	2	0 cc

Figure 25 사용량 로그

작업 화면

작업 화면은 날짜, 시간 및 사용자 ID와 함께 최근 200개의 작업 번호, 레시피 및 A+B 볼륨을 로그에 표시합니다.

25/45/16: 23:01							←	사용량	작업들	오류	이벤트	→
대기							활성 오류 없음					
25/45/16:38:27	John Doe12	0070	1	0 cc	6							
25/45/16:38:26	John Doe12	0069	61	0 cc	7							
25/45/16:38:45	John Doe12	0068	3	0 cc	8							
25/45/16:38:45	John Doe12	0067	1	0 cc	1							
25/45/16:45:79	John Doe12	0066	1	0 cc	2							
25/45/16:45:79	John Doe12	0065	3	0 cc	3							
25/45/16:45:78	John Doe12	0064	3	0 cc	4							
25/45/16:45:78	John Doe12	0063	61	0 cc	5							
25/45/16:38:52	John Doe12	0062	3	0 cc	6							
25/45/16:38:52	John Doe12	0061	61	0 cc	7							

Figure 26 작업 화면



오류 화면

오류 화면은 날짜, 시간 및 설명과 함께 최근 200개의 오류 코드를 로그에 표시합니다.

25/45/16: 23:08							←	사용량	작업들	오류	이벤트	홈	→
대기							활성 오류 없음						
25/45/16:39:02	F7S1-A	유량 감지됨 용	건		10								
25/45/16:38:25	P6D4-A	압력 센서 제거됨	토출구 4		11								
25/45/16:38:25	P6D3-A	압력 센서 제거됨	토출구 3		12								
25/45/16:38:25	P6F4-A	압력 센서 제거됨	흡입구 4		1								
25/45/16:38:25	P6F3-A	압력 센서 제거됨	흡입구 3		2								
25/45/16:38:22	P6D4-A	압력 센서 제거됨	토출구 4		3								
25/45/16:38:22	P6D3-A	압력 센서 제거됨	토출구 3		4								
25/45/16:38:22	P6F4-A	압력 센서 제거됨	흡입구 4		5								
25/45/16:38:22	P6F3-A	압력 센서 제거됨	흡입구 3		6								
25/45/16:38:20	P6D4-A	압력 센서 제거됨	토출구 4		7								

Figure 27 오류 화면

문제해결을 돕기 위해 시스템 에러에 관한 추가 정보가 제공됩니다. 발생한 시스템 에러에 관한 해당 정보

에 접근하려면 먼저  을 눌러 편집 모드로 들어갑니다. 첫 번째 에러가 강조 표시됩니다. 위로, 아래로 화살표 키를 사용하여 원하는 에러 코드로 이동한 후  을 다시 누릅니다 (문제해결 정보 화면에 관한 자세한 정보는 [시스템 오류, page 75](#)을 참조하십시오).

03/22/18 09:18							←	사용량	작업들	오류	이벤트	홈
대기							MAT2: 유지보수 정지 테스트 펌프 2					
03/22/18 08:53	SPD1-A	건	설정 미완료		1							
03/22/18 08:51	SPD1-A	건	설정 미완료		2							
03/22/18 08:49	SPD1-A	건	설정 미완료		3							
03/22/18 08:45	SPD1-A	건	설정 미완료		4							
03/22/18 08:43	SPD1-A	건	설정 미완료		5							
03/22/18 08:42	SPD1-A	건	설정 미완료		6							
03/22/18 08:38	SPD1-A	건	설정 미완료		7							
03/22/18 08:37	SPD1-A	건	설정 미완료		8							
03/22/18 07:37	P6D2-A	압력 센서 제거됨	토출구 2		9							
03/22/18 07:37	P6D1-A	압력 센서 제거됨	토출구 1		10							

Figure 28 오류 화면

이벤트 화면

이벤트 화면은 날짜, 시간 및 설명과 함께 최근 200개의 이벤트 코드를 로그에 표시합니다.

25/45/16: 23:16							←	작업들	오류	이벤트	홈	스프레이	→
대기							활성 오류 없음						
25/45/16:23:16	EC00-R	설정 값	변경됨		18								
25/45/16:23:15	EC00-R	설정 값	변경됨		19								
25/45/16:23:13	EC00-R	설정 값	변경됨		20								
25/45/16:23:12	EC00-R	설정 값	변경됨		1								
25/45/16:23:10	EC00-R	설정 값	변경됨		2								
25/45/16:23:08	EC00-R	설정 값	변경됨		3								
25/45/16:23:06	EC00-R	설정 값	변경됨		4								
25/45/16:23:05	EC00-R	설정 값	변경됨		5								
25/45/16:23:04	EC00-R	설정 값	변경됨		6								
25/45/16:23:03	EC00-R	설정 값	변경됨		7								

Figure 29 이벤트 화면

셋업 모드 화면

셋업 화면에 들어가려면 어느 실행 화면에서든

 을 누릅니다.

참고: 화면에 회색으로 표시되는 선택 필드 및 버튼은 현재 활성화되어 있지 않은 것입니다.

시스템이 암호로 잠겨 있는 경우 암호 화면이 표시됩니다. [암호 화면, page 38](#)을 참조하십시오.

암호 화면

25/45/16' 23:25	비밀번호
대기	활성 오류 없음



비밀번호: 

Figure 30 암호 화면

4자리 암호를 입력한 다음  을 누릅니다. 시스템 화면 1이 열리고 다른 셋업 화면에 액세스할 수 있게 됩니다.

잘못된 암호를 입력하면 필드가 지워집니다. 올바른 암호를 다시 입력합니다.

암호를 할당하려면 [고급 화면 1, page 67](#)을 참조하십시오.

시스템 화면 1

시스템 화면 1에는 시스템을 정의하는 다음 필드가 있습니다.

18/15/16: 19:30 ← 고급 시스템 게이트웨이 레시피 →
 대기 | 활성화 오류 없음

진단 모드:
 색상 펌프:
 촉매 펌프:
 비혼합 압력: psi
 용매 유량계:
 용매 K 인수: cc/펄스
 건 세척 박스:
 자동덤프:

Figure 31 시스템 화면 1, 대기 중

18/15/16: 19:39 ← 고급 시스템 게이트웨이 레시피 →
 유티 | 활성화 오류 없음

진단 모드:
 색상 펌프:
 촉매 펌프:
 비혼합 압력: psi
 용매 유량계:
 용매 K 인수: cc/펄스
 건 세척 박스:
 자동덤프:

Figure 32 시스템 화면 1, 유티 동안

진단 모드

홈 화면, page 31의 각 펌프에 대한 유량 및 압력을 표시하려면 이 상자를 선택합니다.

색 펌프

시스템의 색 펌프 수를 입력합니다.

촉매 펌프

시스템의 촉매 펌프 수를 입력합니다.

참고: 촉매 펌프의 번호를 "0"으로 변경하면 시스템이 1K 모드로 전환됩니다.

비혼합 압력(채우기 압력- 1K 모드)

참고: 비혼합 압력이 1K 모드일 때 채우기 압력으로 교체됩니다.

혼합 및 스프레이하지 않을 때(예: 채우기 또는 세척 도중) 사용할 더 낮은 압력을 입력합니다.

참고: 저압 시스템은 목표 압력보다 낮은 100psi(0.7MPa, 7bar)로 설정될 수 있으며 고압 시스템은 목표 압력보다 낮은 300psi(2.1MPa, 21bar)로 설정될 수 있습니다.

용제 계측기

시스템이 용제 계측기를 사용할 경우 이 상자를 선택합니다. 그러면 용제 K-인수 필드가 활성화됩니다.

용제 K-인수

용제 계측기 K-인수를 입력합니다.

건 세척 상자 선택

시스템이 건 세척 상자를 사용할 경우 이 상자를 선택합니다. 그러면 자동 덤프 기능을 선택할 수 있게 됩니다.

자동 덤프

자동 덤프 기능을 활성화하려면 이 상자를 선택합니다. 총에 기한이 만료되고 총 세척 상자에 놓인 혼합된 레시피가 적재되면 이분 후 시스템이 솔벤트로 총을 자동적으로 제거합니다. 총이 총 세척 상자에 놓이지 않거나 자동 덤프가 완료되지 않으면 시스템이 알람을 생성할 것입니다.

시스템 화면 2

시스템 화면 2는 다음 시스템 작동 매개변수를 설정합니다.

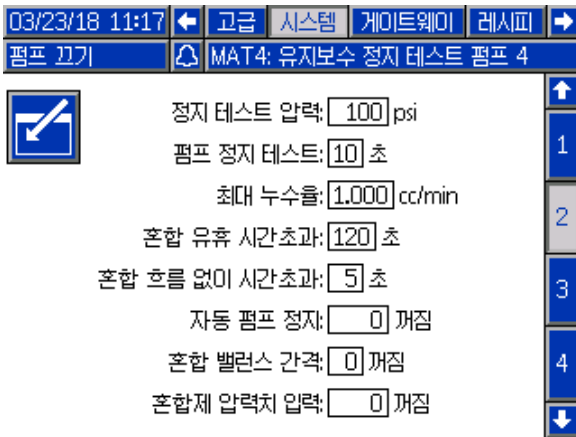

Figure 33 대기 모드의 시스템 화면 2

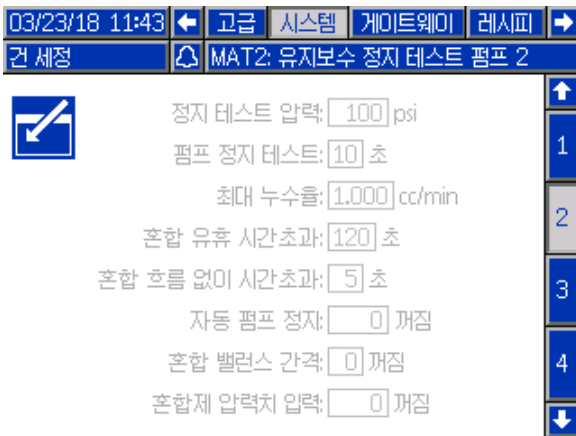

Figure 34 혼합 모드의 시스템 화면 2

스톨 테스트 압력

최소 스톨 테스트 압력을 설정합니다. 설정은 최대 흡입구 압력보다 약 50psi(0.35MPa, 3.5bar) 높아야 합니다.

참고: 펌프 흡입구의 재료 공급 압력이 스톨 테스트 압력의 90%보다 클 경우 시스템에서 알람을 생성하고 스톨 테스트를 완료하지 않습니다. [보정 화면 1, page 62](#)을 참조하십시오.

펌프 스톨 테스트

펌프 스톨 테스트의 기간을 설정합니다. [보정 화면 1, page 62](#)을 참조하십시오.

최대 누출 비율

펌프 스톨 테스트에 허용되는 최대 누출 비율을 입력합니다.

혼합 흐름 시간 초과(유류 시간 초과 - 1K 모드)

공기 흐름 스위치(AFS)는 건에 대한 공기 흐름을 감지하여 건이 격발될 때 신호를 전송합니다. 공기 흐름 스위치를 사용하지 않는 경우 시스템은 건이 분무 중인지 알지 못합니다. 펌프에 장애가 발생한 경우 사용자가 알지 못한 상태로 순수 수지 또는 촉매를 스프레이할 수 있습니다. 혼합 흐름 없음 시간 초과로 이 문제를 포착할 수 있습니다. 기본값은 5초입니다. 혼합 유류 시간 초과는 유류 모드를 트리거하는데, 이것은 펌프 스톨 테스트를 실행하여 누출을 점검한 다음 지정된 시간 후 펌프를 대기 상태로 설정합니다(현재 위치 유지). 이 필드에 원하는 혼합 유류 시간 초과를 입력합니다.

[공기 흐름 스위치\(AFS\) 기능, page 76](#)을 참조하십시오.

혼합 흐름 없음 시간 초과(흐름 없음 시간 초과 - 1K 모드)

공기 흐름 스위치(AFS)는 건에 대한 공기 흐름을 감지하여 건이 격발될 때 신호를 전송합니다. 공기 흐름 스위치가 건이 격발되었지만 펌프를 통한 유체 흐름이 없음을 나타내면 사용자가 알지 못한 상태에서 순수 수지 또는 촉매를 분무할 수 있습니다. 혼합 흐름 없음 시간 초과를 설정하면 지정된 시간 후 시스템이 정지됩니다. 기본값은 5초입니다. 이 필드에 원하는 정지 시간을 입력합니다.

[공기 흐름 스위치\(AFS\) 기능, page 76](#)을 참조하십시오.

자동 펌프 정지

펌프 정지는 펌프 로드에서 재료의 경화 방지에 도움이 될 것입니다. 자동 정지 펌프 타이머는 모든 펌프들을 자동으로 정지시키고 펌프의 전원을 차단시킵니다. 0분의 기본값은 이 기능을 끄도록 합니다.

참고: 타이머는 시스템이 대기 상태이고 볼륨 비율이 떨어지는 것을 방지하기 위해 모든 건들이 퍼지되어 있을 때에만 작동합니다.

혼합 균형 간격(1K 모드에서는 사용되지 않음)

대기 모드에서 혼합 모드로의 전환 시, 유체의 점도 및 높은 비율은 얼마나 빨리 유체 역학적 균형을 유지하는가에 영향을 줄 수 있으며 이는 최대 유량 초과나 차동 압력 혼합에 대한 경고음을 발생시킬 수도 있습니다.

최대 균형 간격 설정 값은 유체에 대한 혼합 주기의 시작에서 혼합 경고를 발생시키기 전 잠시 동안 균형을 유지하는데 사용될 수 있습니다.

참고: 최대 균형 간격 타이머는 건이 트리거 되었을 때에만 작동합니다. 이 값을 0으로 설정하게 되면 타이머의 작동이 중단됩니다.

혼합 채우기 설정 포인트(채우기 설정 포인트 - 1K 모드)

혼합 충전시 사용을 위해 더 높은 압력을 설정합니다. 이 높은 압력이 건을 채우기 위해 필요한 시간을 줄입니다. 건이 채워지면 시스템이 레시피의 목표 압력 설정 값을 사용합니다. (혼합을 위한 [레시피 화면, page 49](#))에서 설정.

기본값은 '0'입니다. 0으로 설정하면 시스템이 혼합 채우기 설정 값을 무시하고 믹스 필링 중 레시피의 목표 압력 설정 값 ([레시피 화면, page 49](#)에 설정) 사용을 대신합니다.

시스템 화면 3

시스템 화면 3은 다음 시스템 작동 매개변수를 설정합니다.

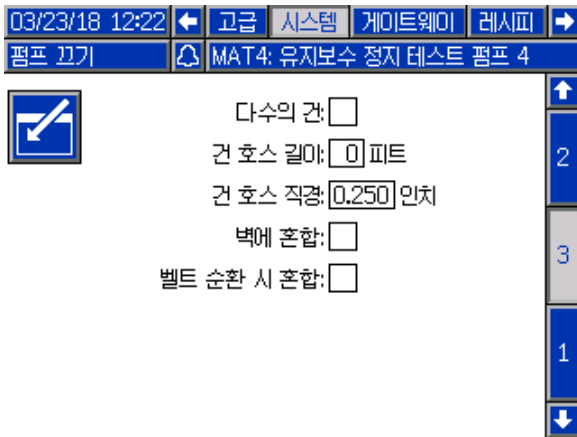

Figure 35 시스템 화면 3

다중 건

다중 건이 동시에 혼합 재료로 로드되면 이 옵션을 활성화합니다.

다중 건이 있는 시스템에 대한 정보, page 43을 참조하십시오.

참고: 다중 건이 활성화되어 있으면 건 호스 길이 및 건 호스 직경 필드가 비활성화됩니다.

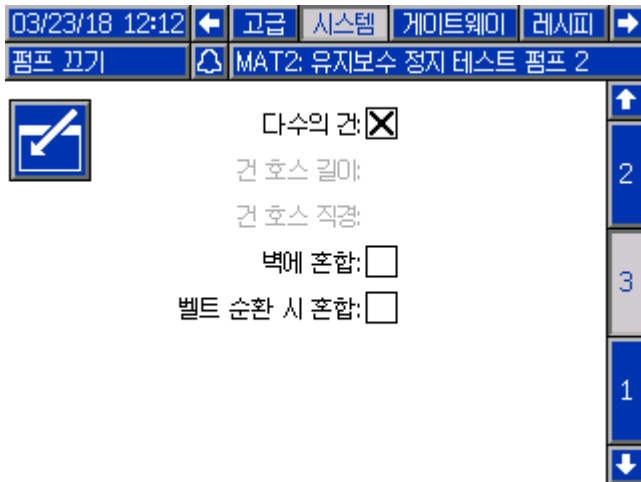

Figure 36 시스템 화면 3 다중 건

건 호스 길이

혼합 대기관과 건을 연결하는 호스의 길이를 입력하십시오.

건 호스 직경

혼합 대기관과 건을 연결하는 호스의 직경을 입력하십시오. 최소 직경은 3mm(1/8인치)입니다.

벽에서 혼합

시스템에서 원격 혼합 매니폴드가 사용되면 이상자를 선택하십시오.

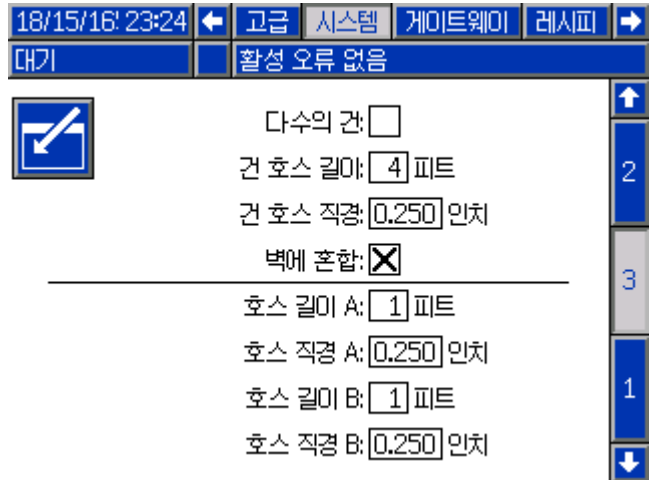

Figure 37 시스템 화면 3. 벽면 혼합(벽에서 혼합)

호스 길이 및 직경

A 및 B 호스에 대해 원격 색 스택에서 원격 혼합 대기관까지 연결된 호스의 길이와 직경을 입력합니다.

참고: “벽에서 혼합”이 활성화 된 경우에만 이 필드가 활성화됩니다.

벨트 순환 시 혼합

시스템에서 밸브 혼합 시 혼합 매니폴드를 사용하고 순환 포트가 장착된 색상 변경 밸브가 있는 경우 이상자를 선택하십시오. (순환 밸브에 대한 자세한 내용은 색상 변경 키트 설명서 3324555 참조). 이 옵션을 선택하면 혼합 모드에서 배출구 스택 색상 변경 밸브를 열어 두었을 때 알람이 발생하면 PD2K 시스템이 의도적으로 순환 경로를 중단합니다. 이렇게 하면 알람이 발생한 경우 사용자가 총에서 재료를 분배하지 못하게 됩니다. 사용자가 시스템 상태를 변경하면 시스템은 정상 작동 상태로 되돌아갑니다.

다중 건이 있는 시스템에 대한 정보

“벽에서 혼합” 없는 시스템의 경우

다중 건 기능을 사용하면 최대 60가지 혼합 재료 레시피를 동시에 추적할 수 있고 각 전용 건으로 적재됩니다. 이 기능은 **시스템 화면 3, page 42**에서 사용할 수 있습니다.

레시피 화면

시스템은 각 레시피에 전용 건이 있기 때문에 연관된 호스 길이와 직경이 고유할 수 있습니다. 그래서 매개변수가 **시스템 화면 3, page 42**에서 비활성화되고 지금 **레시피 화면, page 49**에서 표시됩니다. 특정 레시피를 스프레이 할 건에 대해 호스 길이와 직경을 입력하십시오.

18/15/16: 23:33 ← 게이트웨이 레시피 설정 펌프 1 →
대기 | 활성 오류 없음

레시피: 1 비율: 1.00:1
 활성화됨: 포트 수명: 495 분
 색상(A): 1 압력 하한 제한: 5 psi
 설정: 1 목표 압력: 12 psi
 색(B): 1 압력 상한 제한: 300 psi

건 호스 길이: 4 피트
 건 호스 직경: 0.250 인
 혼합 압력 용차: 25 %

Figure 38 레시피 화면. 벽면 혼합(벽에서 혼합) 포함

가용 시간 화면

실행 모드에서 가용 시간 화면이 필 및 사용 사이에 메뉴 바에서 나타납니다. 이 화면이 주어진 레시피(건)의 가용 시간에 남은 시간을 표시합니다. 레시피가 강조 표시되고 건이 혼합 재료로 채워져 있고 가용 시간이 0이 아닌 경우에만 남은 가용 시간을 표시합니다.

24/45/16: 45:59 ← 채우기 포트 수명 사용량 작업들 →
대기 | 활성 오류 없음

번호	시간	번호	시간
1	113 분	11	21
2		12	22
3		13	23
4		14	24
5		15	25
6		16	26
7		17	27
8		18	28
9		19	29
10		20	30

Figure 39 가사 화면. 벽면 혼합(벽에서 혼합) 미포함

레시피 또는 퍼징 변경

다중 건이 활성화되면 스프레이 화면을 통해 사용자가 활성 레시피(펌프에 적재된 레시피)를 변경하거나 특정 건(레시피)을 퍼지할 수 있습니다. 드롭 다운 메뉴에서 레시피 또는 퍼지를 선택하고 세시피 번호를 입력하십시오. 퍼지 소프트 키를 사용하여 활성 레시피를 제거합니다.

이러한 작업도 부스 컨트롤을 사용하여 수행할 수 있습니다. 활성 레시피를 변경하거나 활성 건을 퍼지하기 위해 정상적인 절차를 사용하십시오.

부스 제어기, page 21을 참조하십시오. 현재 활성화

되지 않은 건을 퍼지하려면 또는 를 원하는 레시피 스크롤하십시오. 그 후에 퍼지를 누릅니다 . 퍼지가 5초내에 누르지 않으면 시스템이 활성 레시피 번호로 되돌아갑니다.

18/15/16: 23:49 홈 스프레이 채우기 포트 수명
대기 | 활성 오류 없음

레시피: 1
 목표 비율: 1.00 :1
 실제 비율: :1
 목표 압력: 12 psi
 실제 압력: psi
 실제 유량: cc/min
 잔여 포트 수명: 분

1

Figure 40 분무 화면. 벽면 혼합(벽에서 혼합) 포함되지 않음

“벽에서 혼합”로 시스템에 대한

원격 혼합 내니폴드가 있는 ProMix PD2K는 일반적으로 단일 층으로 작동하지만 다중 (최대 3개까지) 원격 혼합 매니폴드 및 층을 사용하기 위해 구성할 수 있습니다. 여러 스프레이 장치를 사용하면 빠르게 색을 변경할 수 있는 이점이 있습니다. 즉, 시스템이 각 스프레이 장치에 레시피를 로드한 다음 거의 즉석에서 전환할 수 있습니다. 또한 PD2K가 여러 혼합된 레시피의 가사 시간을 추적합니다.

다중 건 작동 모드는 시스템 화면 3에서 해당 상자를 선택한 다음 번호(개수) 필드에 시스템의 건 장치 수를 입력하여 활성화할 수 있습니다.

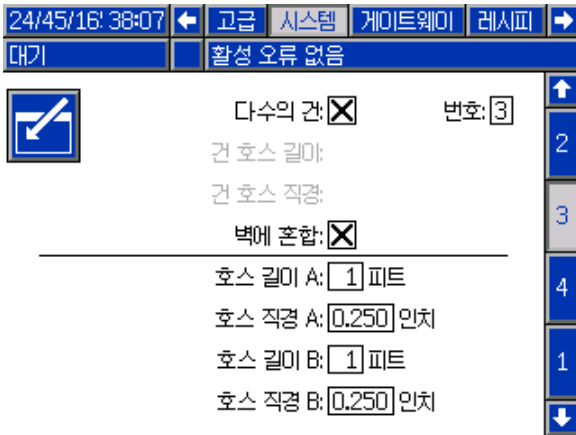

Figure 41 시스템 화면 3, 다중 건 및 벽면 혼합(벽에서 혼합) 포함

시스템의 각 색상이 단일 층에 할당되어야 합니다. 층에 색상 할당은 색상 번호 옆에 있는 층 번호를 입력하는 것으로 펌프#, 화면4에서 수행됩니다.

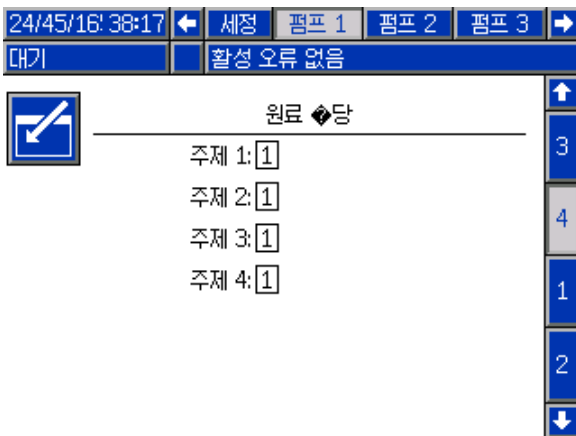

Figure 42 펌프 화면 1, 재료 할당

촉매제가 단일 층에 할당되고 다중 층중 공유되거나 둘 다 혼합될 수 있습니다. 펌프당 하나의 촉매만 공통으로 구성할 수 있으며 각 할당에 원격 밸브가 필요하므로 층 개수(각 공통 할당 포함)가 4개를 초과할 수 없습니다. 다중 층에 공통으로 촉매를 구성하려면 공통 상자를 확인한 후에 적절한 층을 모두 선택하십시오.



Figure 43 펌프 화면 2, 일반적인 촉매기 없이 재료 할당

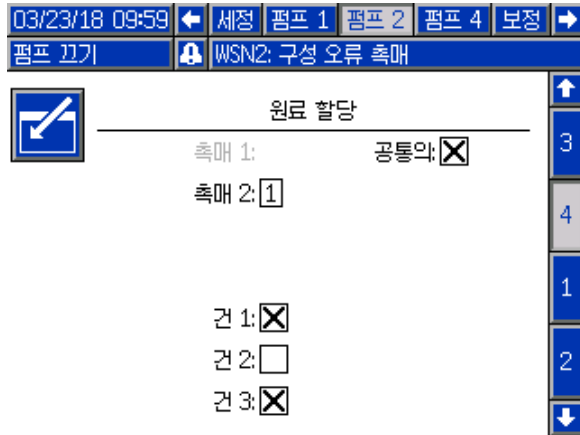

Figure 44 펌프 화면 2, 일반적인 촉매기로 재료 할당

레시피는 동일한 스프레이 장치에 할당된 색과 촉매를 사용하도록 설정할 수만 있습니다. 색 및 촉매 스프레이 장치 할당이 일치하지 않을 경우 레시피가 무효화 및 비활성화됩니다. 효력없는 레시피에서 더 정보를 위해 레시피 화면을 봅니다.

공통 촉매가 사용될 때 원격 촉매 밸브(1-4)에 자동적으로 할당할 것입니다. 표 3에 표시됩니다. 왼쪽에 1)촉매 펌프 번호 2)촉매 밸브 맵 선택(펌프 화면 1 참조), 3)시스템의 적절한 공통 촉매 구성이 있는 열을 찾아냅니다. 오른쪽 열을 따라 가면 시스템의 원격 촉매 밸브 할당이 표시됩니다.

Table 3 공통 축매를 사용하는 시스템의 원격 축매 밸브 할당

축매 펌프	밸브 맵 선택	펌프 2: 공통 축매	펌프 4: 공통 축매	원격 축매 밸브 1	원격 축매 밸브 2	원격 축매 밸브 3	원격 축매 밸브 4
1	표준	없음	N/A	축매 1	축매 2	축매 3	축매 4
1	표준	건1및2에 공통	N/A	축매1(건 1)	축매1(건 2)	축매 2	축매 3
1	표준	건1및3에 공통	N/A	축매1(건 1)	축매1(건 3)	축매 2	축매 3
1	표준	건2및3에 공통	N/A	축매1(건 2)	축매1(건 3)	축매 2	축매 3
1	표준	건1-3에 공통	N/A	축매1(건 1)	축매1(건 2)	축매1(건 3)	축매 2
2	표준	없음	—	축매 1	축매 2	—	—
2	표준	건1및2에 공통	—	축매1(건 1)	축매1(건 2)	—	—
2	표준	건1및3에 공통	—	축매1(건 1)	축매1(건 3)	—	—
2	표준	건2및3에 공통	—	축매1(건 2)	축매1(건 3)	—	—
2	표준	—	없음	—	—	축매 3	축매 4
2	표준	—	건1및2에 공통	—	—	축매3(건 1)	축매3(건 2)
2	표준	—	건1및3에 공통	—	—	축매3(건 1)	축매3(건 3)
2	표준	—	건2및3에 공통	—	—	축매3(건 2)	축매3(건 3)
2	대체	없음	N/A	축매 1	축매 2	축매 3	축매 4
2	대체	건1및2에 공통	N/A	축매1(건 1)	축매1(건 2)	축매 2	축매 4
2	대체	건1및3에 공통	N/A	축매1(건 1)	축매1(건 3)	축매 2	축매 4
2	대체	건2및3에 공통	N/A	축매1(건 2)	축매1(건 3)	축매 2	축매 4
2	대체	건1-3에 공통	N/A	축매1(건 1)	축매1(건 2)	축매1(건 3)	축매 4

다중 건이 활성화되면 시스템에 각 스프레이 장치에 사용할 2개의 추가 원격 용제 밸브가 필요합니다. 따라서 총 색 수가 26개로 줄어들고 IS 색 변경 모듈의

밸브 맵이 다르게 구성됩니다. 자세한 내용은 색 변경 및 원격 혼합 키트 설명서333282를 참조하십시오.

스프레이 화면

스프레이 화면이 단일 건과 동일한 정보 및 작동 기능을 제공하([스프레이 화면, page 34](#) 참조)지만 현재 활성화되지 않은 건중 하나를 제거하는 추가 기능이 있습니다(건이 작동하거나 가장 최근에 있고 혼합 재료를 분무 또는 로딩합니다). 시스템이 대기 모드에 있으면 사용자가 'Purge'를 선택하고 비활성 건에서 플러시되기 위해 레시피 번호를 기입합니다. 건 퍼지가 완성되면 시스템에 활성 건의 제어로 되돌아갑니다. 이것은 현재 비활성 하지만 완료된 가용 시간이 있는 혼합 재료가 로드되어있는 건을 퍼지하는 능력을 제공합니다.

스프레이 스크린에는 활성 건이 강조 표시된 상태에서 레시피가 각 건에 로드되는 것을 표시합니다.

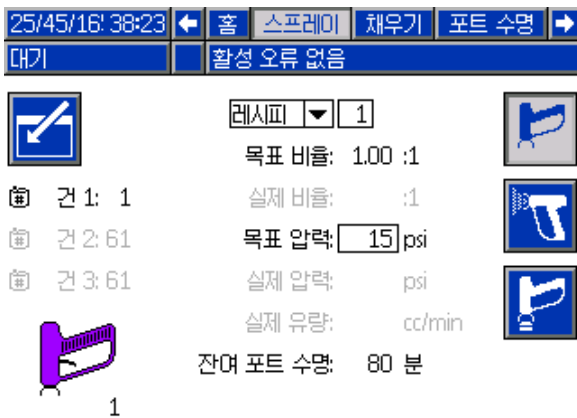

Figure 45 분무 화면. 벽면 혼합(벽에서 혼합) 포함

참고: 스프레이 장치 중 하나에 로드된 레시피만 선택하여 퍼지할 수 있습니다. 이는 로드된 레시피가 실수로 퍼지되는 것을 방지합니다.

채우기 화면

채우기 화면은 단일 건과 동일한 방식으로 작동합니다([채우기 화면, page 35](#) 참조).

참고: 라인을 채울 때 시스템 과압을 피하기 위해 재료가 할당된 해당 스프레이 장치를 파악하고 트리거해야 합니다.

라인에 공통 촉매를 채울 때 사용자는 또한 스프레이 장치 중 하나를 선택해야 합니다. 시스템이 적절한 밸브를 열어 선택한 건에 재료를 채웁니다.

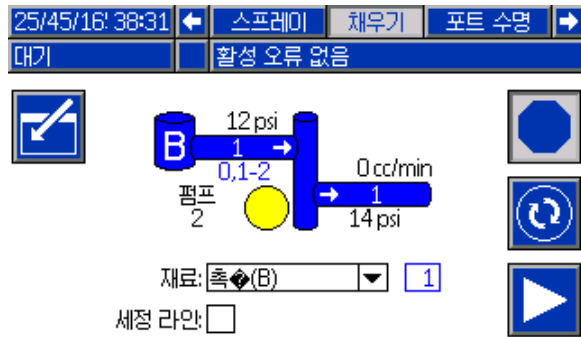

Figure 46 채우기 화면. 벽면 혼합(벽에서 혼합) 포함

가사 시간 화면

이제 다중 건이 활성화된 상태에서도 추가 실행 모드 화면에 액세스할 수 있습니다. 이 화면은 포트 라이프가 남아있는 건에 현재 로드되는 모든 레시피를 표시합니다. 남은 가용시간이 표시됩니다.

25/45/16: 39:03 ← 채우기 포트 수명 사용량 작업들 →					
대기		활성 오류 없음			
번호	시간	번호	시간	번호	시간
1	52 분	11		21	
2	112 분	12		22	
3		13		23	
4		14		24	
5		15		25	
6		16		26	
7		17		27	
8		18		28	
9		19		29	
10		20		30	

Figure 47 가사 화면. 벽면 혼합(벽에서 혼합) 포함

유지보수 화면 4

색 변경 밸브는 단일 스프레이 장치와 동일하게 유지보수 화면 4에서 수동으로 오버라이드될 수 있습니다 (유지보수 화면 5, page 66 참조).

공동 촉매로 구성된 촉매의 경우 사용자가 해당 건을 선택하여 순환할 원격 밸브를 식별해야 합니다.

25/45/16: 39:03 ← 펌프 4 보정 유지보수 진단 고급 →					
대기		활성 오류 없음			
밸브 재설정 및 테스트					
재료: 촉(B) 1					
12345 00000	흡입구	80 사이클	열림	<input type="checkbox"/>	4
12345 00000	토출구	68 사이클		<input type="checkbox"/>	1
12345 00000	건	31 사이클		<input type="checkbox"/>	2

각 건에는 자체 원격 솔벤트 밸브가 있기 때문에 원격 솔벤트 밸브를 무시할 때 사용자가 적절한 건을 유사하게 식별해야 합니다.

참고: 원격 용제 밸브의 경우 펌프 번호는 밸브가 색 용제 밸브(색 펌프 번호)인지 촉매 용제 밸브(촉매 펌프 번호)인지만 식별합니다.

25/45/16: 39:15 ← 펌프 4 보정 유지보수 진단 고급 →					
대기		활성 오류 없음			
밸브 재설정 및 테스트					
펌프: 용 1					
12345 00000	흡입구	16 사이클	열림	<input type="checkbox"/>	4
12345 00000	덤프	41 사이클		<input type="checkbox"/>	1
12345 00000	건 1	20 사이클		<input type="checkbox"/>	2

게이트웨이 화면

게이트웨이 화면이 다음 시스템 작동 매개 변수를 설정합니다. 이 화면이AWI를 사용하는 시스템에서만 피룡합니다.

Figure 48 게이트웨이 화면

게이트웨이 ID

드롭다운 메뉴에서 원하는 게이트웨이 ID를 선택합니다.

활성화

IP 주소, 서브넷 마스크, 게이트웨이, DNS1 또는 DNS2를 설정할 때 활성화를 선택 취소하십시오. 설정이 로드되면 활성화 상자를 선택하여 선택된 게이트웨이에 새 설정을 씁니다.

PLC와 통신할 수 있도록 선택된 게이트웨이를 활성화하려면 이 상자를 선택합니다.

DHCP

시스템이 동적 호스트 구성 프로토콜(DHCP)을 사용할 경우 이 상자를 선택합니다. 이 프로토콜은 고유한 IP 주소를 장치에 할당한 다음 장치가 네트워크에서 분리되면 이러한 주소를 해제하고 장치가 네트워크에 다시 연결되면 이러한 주소를 갱신합니다. 이 항목을 선택하면 IP 주소, 서브넷 및 게이트웨이 필드가 편집할 수 없는 상태로 바뀌고 DHCP에서 공급한 주소가 표시됩니다.

TCP/IP

나머지 필드를 사용하여 IP 주소, 서브넷 마스크, 게이트웨이, DNS1, DNS2를 설정합니다.

레시피 화면

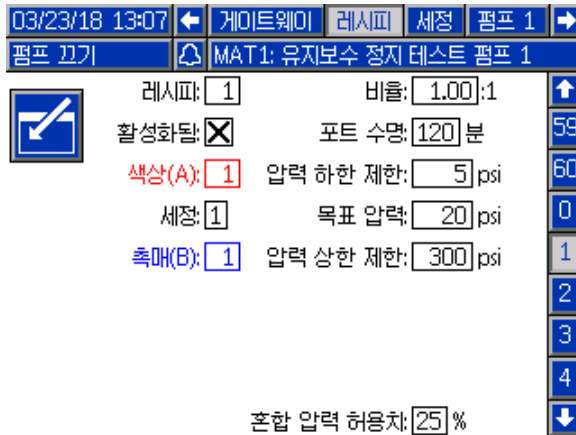

Figure 49 올바른 레시피 화면

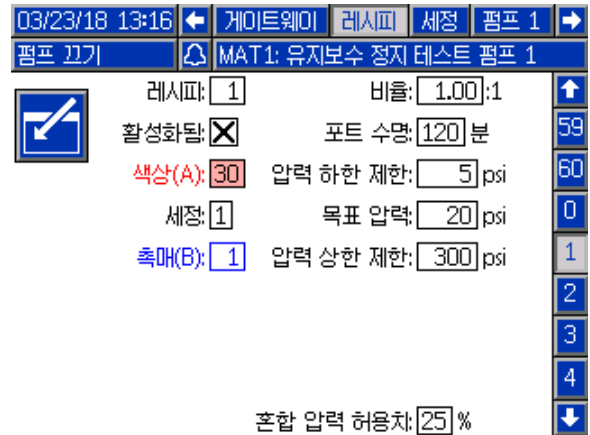

Figure 50 잘못된 레시피 화면

레시피

원하는 레시피 번호(1-60)를 입력합니다.

레시피 0

시스템을 세척하려면 레시피 0을 사용합니다.

- **레시피(1~60)를 로드한 경우:** 이전에 활성화된 펌프를 세척하고 건을 퍼지하려면 레시피 0을 선택합니다.
- **레시피 0 또는 61을 로드한 경우:** 모든 펌프를 세척하고 건을 퍼지하려면 레시피 0을 선택합니다.

활성화

“Enabled”를 선택하면 ADM 외에도 선택한 레시피를 부스 컨트롤에서 액세스할 수 있습니다. 부스운영자가 모든 60 스크롤링 없이 원하는 레시피를 신속하게 선택할 수 있습니다.

색(A) 밸브

원하는 색 밸브 번호(1-30)를 입력합니다.

참고: 시스템 구성에 올바르지 않은 번호를 입력하면 필드가 강조 표시되고 레시피가 무효화됩니다. 예를 들어, 구성에 8 개의 색상 밸브가 있고 30을 입력하면 유효하지 않은 레시피 화면의 예와 같이 필드가 나타납니다.

촉매(B) 밸브(1K 모드에서 비활성화됨)

원하는 촉매 밸브 번호(1-4)를 입력합니다.

참고: 시스템 구성에 올바르지 않은 번호를 입력하면 필드가 강조 표시되고 레시피가 무효화됩니다. 예를 들어, 구성에 촉매 밸브가 1개 있는데 4를 입력하면 필드가 강조 표시되고 레시피가 무효화됩니다.

세척 시퀀스

원하는 세척 시퀀스(1-5)를 입력합니다. 세척하기 힘든 색의 경우 더 긴 시퀀스를 선택합니다. 1이 기본값이며, 가장 길고 대부분의 전체 세척 기간에 대해 지정되어야 합니다.

“벽에서 혼합”이 시스템 화면 3에서 활성화되면 색상 (A) 밸브 및 촉매 (B) 밸브에 대한 원하는 풀러워 순서(1-5)를 입력하십시오. 각 재료의 건 퍼지 시간은 각 재료에 할당된 세척 시퀀스에 따라 다릅니다. **세척 화면, page 52**을 참조하십시오. 재료 A와 B의 퍼지 시간이 달라야 할 경우 별도의 세척 시퀀스를 할당합니다. 각 재료에 필요한 건 퍼지 시간을 설정합니다. 세척하기 힘든 색의 경우 더 긴 시퀀스를 선택합니다. 세척 시퀀스 1이 기본값이며, 가장 길고 대부분의 전체 세척 기간에 대해 지정되어야 합니다.

혼합 비율(1K 모드에서는 사용 불가능)

원하는 혼합 비율(0-50.0):1을 입력합니다.

가사 시간

가사 시간을 입력합니다(0-999분). 0을 입력하면 이 기능이 비활성화됩니다.

압력 하한

작동자가 분무 화면 또는 부스 컨트롤에서 입력할 수 있는 최저 목표 압력을 입력하십시오. 기본값은 5psi(0.035MPa, 0.35bar)입니다.

목표 압력

원하는 목표 스프레이 압력을 입력합니다. 이는 펌프가 배출구에서 유지할 압력입니다. 기본값은 20psi(0.14MPa, 1.4bar)입니다.

압력 상한

작동자가 분무 화면 또는 부스 컨트롤에서 입력할 수 있는 최고 목표 압력을 입력하십시오. 기본값은 300psi(2.1MPa, 21.0bar)입니다.

참고: 시스템의 매개변수에 대해 잘못된 압력을 입력하면 필드가 강조 표시되고 레시피가 무효화됩니다. 예를 들어, 저압 시스템에서 1500psi(10.5MPa, 105bar)를 입력하면 필드가 강조 표시되고 레시피가 무효화됩니다.

11/02/17 14:47	← Gateway	Recipe	Flush	Pump 1	→
Standby	No Active Errors				
	Recipe: 1	Ratio: 1.00:1			
	Enabled: <input checked="" type="checkbox"/>	Potlife: 120 min			
	Color (A): 1	Press. Low Limit: 5 psi			
	Flush: 1	Target Pressure: 20 psi			
	Catalyst (B): 1	Press. High Limit: 300 psi			
	Flush: 2	Purge 1: A			
	Dual Solvent: <input checked="" type="checkbox"/>	Purge 2: B			
	Fill: A Then B	Purge 3: A			
	Mix Pressure Tolerance: 25 %				

이중 용제

“벽에서 혼합”이 시스템 화면3에서 활성화되면 이중 솔벤트가 레시피 화면에서 옵션이 됩니다. 시스템 용 혼합 재료의 세척을 세련시킬 수 있는 이중 이벨트는 함께 섞어서 안되는 두 가지 유형의 솔벤트(예를 들어 물 및 솔벤트 기반)를 사용합니다.

충전

혼합 호스 및 건에 재료를 분배하는 순서를 선택하십시오. 채우기 순서가 필요없으면 A,B 선택하고 B,A 선택하고 평행합니다. 채우기 시퀀스는 일반적으로 퍼지 시퀀스에 사용되는 마지막 재료에 따라 결정됩니다.

퍼지 1, 2 및 3

혼합 호스 및 스프레이 장치의 혼합 재료 퍼지 시퀀스를 선택합니다. 시퀀스의 각 단계는 A 또는 B 중 하나로 설정할 수 있습니다. 각 재료에 해당하는 솔벤트는 가 단계에서 해당 재료에 지정된 플래쉬 시퀀스의 선 퍼지 시간 동안 건에서 분배됩니다.

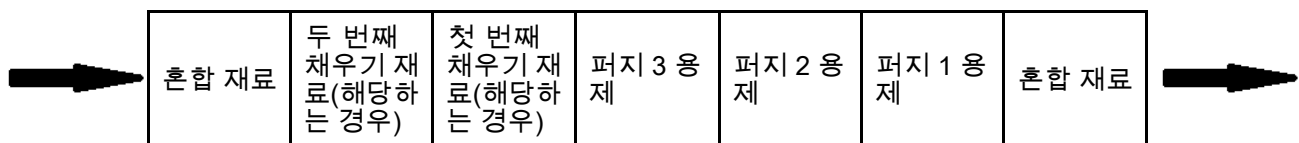

이중 솔벤트 퍼지동안 흐름의 방향 및 채우기

혼합 압력 공차

한 구성품의 압력은 스프레이 또는 혼합 중 다른 구성품 압력의 %(±) 이내여야 합니다. 이 필드에 원하는 혼합 압력 공차를 설정합니다. 기본값은 25%입니다. [차동 압력 및 혼합 압력 공차 설정점, page 51](#)을 참조하십시오.

차동 압력 및 혼합 압력 공차 설정점

ProMix PD2K 시스템의 비율 보장을 유지할 수 있는 일차적인 방법은 A-펌프 및 B-펌프 배출구 간의 차동 압력을 모니터링하는 것입니다. 이러한 두 압력은 동일한 것이 이상적이지만 라인 크기, 점도, 혼합 비율과 같은 요소로 인해 약간의 변동이 발생합니다. 시스템이 일반적으로 작동하는 위치를 이해하는 것은 질문이 나오기 위해 어떤 것이 혼합 비율의 정확성이 발생하지만 성가신 경보를 생성하지 않을 때 사용자에게 알리는 효과적인 차압 검사를 설정하기 위해 필수적입니다.

시스템은 완전히 설치하고 사용할 수 있고 사용자가 레서피를 적재하고 혼합 재료를 스프레이한다고 권합니다. 분무하는 동안 A 및 B 펌프의 배출구 압력을 기록하(이는 ADM의 메인 화면에서 볼 수 있음)고 압력이 공칭 값으로 안정화되도록 오래된 시간에 분무합니다. A 펌프와 B 펌프의 배출구 압력 차이는 혼합 압력 공차 설정점에 대해 지정된 기준선입니다.

혼합 압력 공차 설정점으로 인해 B 쪽 펌프 배출구 압력이 A 쪽 펌프 흡입구(스프레이) 압력에서 지정된 백분율만큼 변동될 수 있습니다. 예를 들어서 스프레이 압력(A-측 펌프 출구 압력)이 100psi이면 혼합 압력 허용차가 25%로 설정된 후 알람을 생성하기 전에 B-측 출구 압력이 75psi (100psi - 25%) 및 125psi (100psi + 25%) 사이에 부동화될 수 있습니다.

작동 중에 시스템이 많은 차압 알람이 발생하거나 그것이 다양한 재료와 다양한 혼합 비율로 혼합되면 믹스 압력 톨러런스가 증가할 수 있습니다. 또한, 믹스 비율의 정확성에 영향을 줄 수 있음을 하용자에게 알리기 위해 가능하면 설정 점을 최대한 유지하십시오.

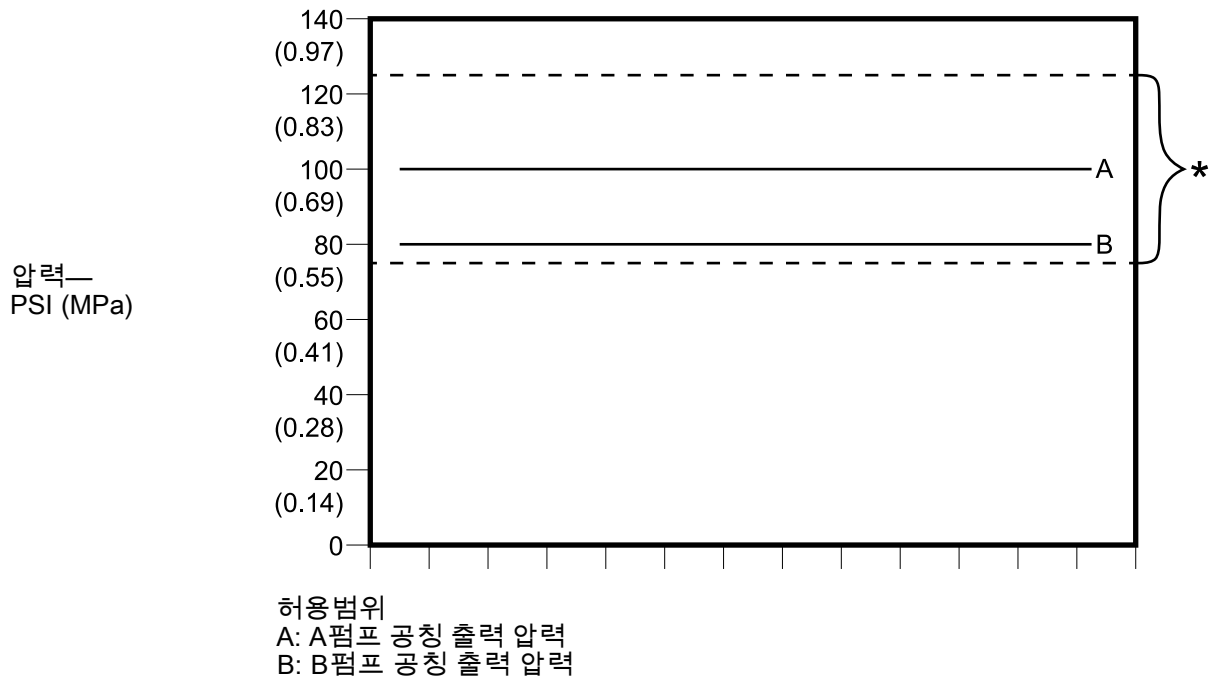

목표 스프레이 압력이 100psi이고 혼합 압력 공차가 25%인 시스템의 허용 가능한 B 쪽 펌프 배출구 압력 범위

세척 화면

Figure 51 세척 화면

세척 번호

원하는 세척 시퀀스(1-5)를 입력합니다. 세척하기 힘든 색의 경우 더 긴 시퀀스를 선택합니다. 1이 기본값이며, 가장 길고 대부분의 전체 세척 기간에 대해 지정되어야 합니다.

공기/솔벤트 절단

벽면 혼합(벽에서 혼합)이 시스템 화면 3에서 활성화된 경우 이 옵션을 사용할 수 있습니다. 단순한 솔벤트 퍼지보다는 건 세척을 위한 공기 및 솔벤트 절단이 가능하도록 합니다. [공기/솔벤트 절단, page 53](#)을 참조하십시오.

공기 및 솔벤트 절단은 또한 펌프 플라싱을 위해 활성화될 수도 있습니다. 자세한 내용은 [사용자 정의 밸브 매핑, page 56](#)를 참조하십시오.

참고: 공기/솔벤트 절단은 공기 퍼지 밸브를 위한 추가 하드웨어를 필요로 합니다. 키트 번호 및 설치에 대해서는 설명서 333282를 참조하십시오.

최초 세척

최소 세척 볼륨을 입력합니다(0-9999cc).

세척 사이클

세척 사이클은 밸브를 닫은 상태에서 펌프를 활성화하며 펌핑 동작을 사용하여 펌프를 깨끗이 청소합니다. 원하는 세척 사이클 수를 입력합니다(0~99). 숫자를 입력하면 사이클당 행정 수 필드가 활성화됩니다.

세척 사이클당 행정 수

세척 사이클당 원하는 펌프 행정 수를 입력합니다(0~99). 기본값은 1입니다.

최종 세척

최종 세척 볼륨(0-9999cc)을 입력합니다.

건 퍼지 시간

건 퍼지 시간(0 - 999초)을 입력하십시오.

공기/솔벤트 절단

공기/솔벤트 절단은 세척 화면에서 표준 건 퍼지 시간 매개변수를 변경합니다. 대신 퍼지는 세 단계로 분할됩니다: 첫 번째 퍼지, 절단, 최종 퍼지. 절단 단계는 언제나 공기와 함께 시작하고 각 단계는 다수의 구성 매개변수를 갖습니다.

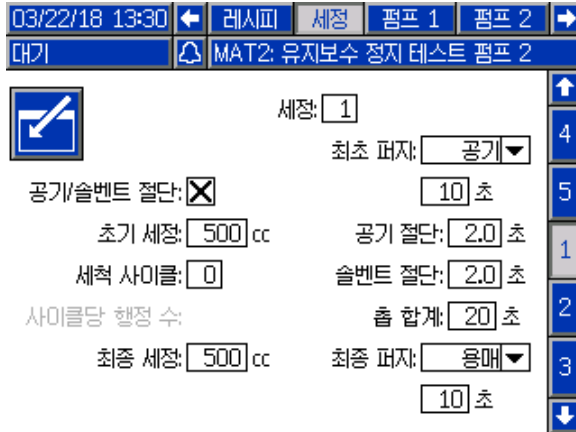

Figure 52 공기/솔벤트 절단이 표시된 세척 화면

최초 퍼지

공기나 용제 상태의 재료 및 재료가 선택되었을 때에만 활성화 되는 최초 퍼지 단계 시각을 선택합니다.

공기 절단

절단 단계에 대한 공기 절단 사용율을 설정하십시오.

솔벤트 절단

절단 단계에 대한 솔벤트 절단 사용율을 설정하십시오.

흡 합계

절단 단계에 대한 시각을 설정하십시오. 시스템은 총 절단 시각에 대해 설정된 사용율에 따라 공기와 솔벤트 펄스 사이에서 전환됩니다.

최종 퍼지

공기나 용제 상태의 재료 및 재료가 선택되었을 때에만 활성화 되는 최종 퍼지 단계 시각을 선택합니다.

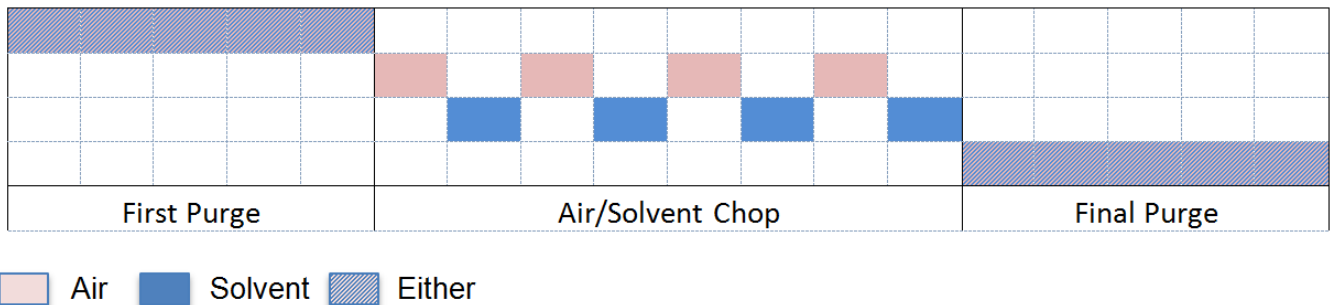

Figure 53 공기/솔벤트 절단 시간표

펌프 화면 1

참고: 2개, 3개 또는 4개 펌프가 시스템에 포함될 수 있습니다. 각 펌프에 대한 정보는 화면 맨 위의 메뉴 모음에 있는 개별 탭에서 찾을 수 있습니다. 원하는 펌프에 대한 탭을 선택합니다. 각 펌프에는 3개의 화면이 있습니다. 여기에는 펌프 1에 대한 화면만 표시되어 있지만 모든 펌프에 대해 동일한 필드가 나타납니다.

펌프 화면 1에는 펌프를 정의하는 다음 필드가 포함되어 있습니다.

03/23/18 10:32 ← 설정 펌프 1 펌프 2 펌프 4 →

펌프 끄기 MAT1: 유지보수 정지 테스트 펌프 1

펌프 크기: 70cc

흡입구 압력: 비활성화됨

색상 변경:

재료: 01

총 호스 길이: 0 피트

펌프 호스 직경: 0.000 인치

원격 밸브지도: 표준

밸브 매핑: 표준

사용 가능 색상: 1- 1

Figure 54 펌프 화면 1 — 수지 펌프

03/23/18 10:22 ← 설정 펌프 1 펌프 2 펌프 4 보정 →

펌프 끄기 EMIX: 펌프 끄기

펌프 크기: 35cc

흡입구 압력: 비활성화됨

색상 변경:

재료: 01

총 호스 길이: 0 피트

펌프 호스 직경: 0.000 인치

카탈리스트 밸브 맵: 표준

밸브 매핑: 표준

사용 가능 촉매: 1- 1

Figure 55 펌프 화면 1 — 촉매 펌프

펌프 크기

35cc 또는 70cc를 적절히 선택합니다.

흡입구 압력

다음 중 하나를 선택합니다.

- 비활성화됨
- 모니터링, 흡입구 압력 추적

색 변경 선택

시스템이 색 변경을 사용할 경우 이 상자를 선택합니다.

재료

시스템에서 사용된 재료 수를 입력합니다. 각 색 변경 모듈은 8가지 색을 제어합니다.

총 호스 길이

공급 스택에서 펌프까지 그리고 펌프에서 배출구 스택까지 호스 길이를 계산합니다. 총 길이를 입력합니다.

펌프 호스 직경

공급 및 출력 호스의 직경을 입력합니다.

사용 가능한 색

모듈은 시스템에서 사용할 수 있는 색의 수를 표시합니다. 이 필드는 편집할 수 없습니다.

색상 변경 밸브 매핑

밸브 매핑

표준, 정적 밸브 매핑 또는 완전히 구성 가능한 사용자 정의 밸브 매핑을 사용할지 선택하십시오. 색상 변경 밸브 매핑은 색상 변경 제어 모듈의 솔레노이드 위치 할당입니다. 정적, 사전 결정된 맵 레이아웃은 쉽게 예측 가능한 핸드프리 옵션을 생성합니다. 그러나 응용 프로그램과 사용자는 장비 통합, 하드웨어 복잡성 감소 또는 가장 합리적인 판단에 따라 밸브를 배치하기 위해 밸브 매핑을 스스로 배치하는 것이 좋습니다.

세부적인 정보는 사용자 정의 밸브 매핑을 참조하십시오.

원격 밸브 맵

IS 색상 변경 모듈의 대체 정적 밸브 맵을 선택합니다. 이 맵은 색 펌프가 둘 이상이지만 색 변경 재료가 비교적 적은 시스템에 유용합니다. 대체 맵을 사용하면

2개의 색 펌프(대체 1) 또는 3개의 색 펌프(대체 2)를 단일 IS 색상 변경 모듈에 통합할 수 있습니다. 밸브 맵에 대해서는 색 변경 및 원격 혼합 다기관 키트 설명서 333282를 참조하십시오.

참고: 이 선택은 “벽에서 혼합”이 활성화된 경우 컬러 펌프용 펌프 화면 1에서만 사용할 수 있습니다.

카탈리스트 밸브 맵

2개의 촉매 펌프를 사용하며, 한 개의 펌프에 대해 3개의 촉매를 필요로 하고(모듈 5) 펌프 4에는 단일 촉매만 사용하는(이 펌프에 색 변경이 계속 사용되는 경우 모듈 6) 시스템의 대체 밸브 맵을 선택합니다. 자세한 정보는 색상 변경 및 원격 혼합 매니폴드 매뉴얼 333282를 참조하십시오.

참고: 이 선택은 활성화된 색상 변경으로 촉매 펌프에 대한 펌프 화면 1에서만 사용 가능합니다.

사용자 정의 밸브 매핑

색상이 변하는 PD2K 시스템의 경우 사용자는 제어 솔레노이드가 제어 모듈에 매핑되는 방법을 선택할 수 있습니다. 표준(기본값)을 선택하면 기존의 정적 밸브 매핑이 사용됩니다. 정적 맵은 논리적으로 배치되어 레프트로 피팅을 위해 설정됩니다. 표준을 선택한 경우 ADM에서 색상 변경 밸브에 대한 추가 설정이 필요하지 않습니다. 자세한 정보나 정적 맵 레이아웃을 보려면 매뉴얼 332455 및 333282를 참조하십시오.

사용자 정의를 선택하면 모든 색상 변경 솔레노이드가 고유한 유효한 제어 모듈 위치에 지정될 수 있습니다. 해당 옵션은 궁극적인 사용자 정의는 물론 장비 통합이라는 장점을 제공합니다. 또한 사용자 정의 밸브 매핑을 통해 일부 고급 색상 변경 밸브 기능을 사용할 수 있습니다.

참고: 이 옵션은 모든 펌프에 적용되므로 하나를 변경하면 모든 펌프가 변경됩니다.

참고: 표준에서 사용자 정의로 전환할 때, PD2K는 자동으로 모든 밸브의 정적 맵 할당을 시작점으로 삼습니다. 사용자 정의에서 표준으로 갈 때, PD2K는 모든 사용자 정의 밸브 할당을 지우고 정적 매핑으로 돌아갑니다.

펌프 화면- 고급 구성

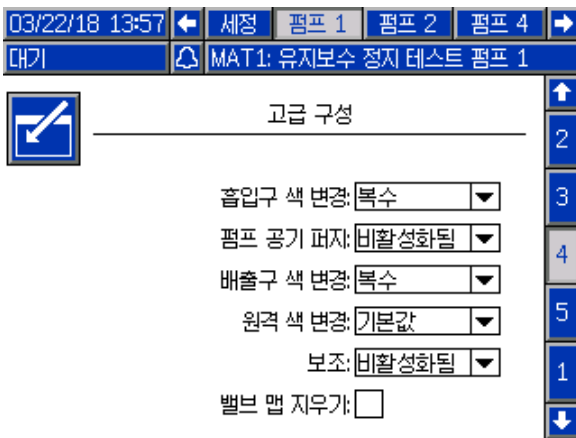

Figure 56 펌프 화면, 고급 구성

흡입구 색 변경

각 개별 재료에 특정 펌프용 흡입구 색상 스택에 자체 밸브가 있는 경우 다중을 선택하십시오. 유입구 색

상 스택(즉, 피그 가능한 시스템)에 단일 밸브를 사용하는 재료가 두 개 이상인 경우 싱글을 선택하십시오. 이 옵션은 색상 변경 재료가 둘 이상인 펌프에만 사용할 수 있습니다.

참고: 싱글을 선택하는 시스템의 경우 사용자는 색상 변경을 수행하기 전에 언제 특정 재료를 배관 스택에 펌핑하고 채우는지 알고 있어야 합니다. PD2K 시스템은 흡입구 밸브 스택의 흐름에 어떤 물질이 연결되어 있는지 알지 못합니다.

펌프 공기 퍼지

활성화를 선택하여 펌프 흡입구 스택에 공기 퍼지 밸브를 추가해서 펌프의 공기/솔벤트 절단 세척으로 덤프 밸브를 비우십시오. 펌프에 공기 퍼지 밸브가 사용되지 않으면 비활성화를 선택하십시오. 이 옵션은 색상 펌프에만 사용할 수 있습니다. 자세한 내용은 [펌프 화면 - 밸브 할당, page 58](#)의 펌프 공기/솔벤트 절단을 참조하십시오.

배출구 색 변경

각 개별 재료에 특정 펌프용 배출구 색상 스택에 자체 밸브가 있는 경우 다중을 선택하십시오. 배출구 색상 스택에 연결된 단일 호스를 사용하는 재료가 두 개 이상일 경우 싱글을 선택하십시오. 이 옵션은 색상 변경 재료가 둘 이상인 펌프에만 사용할 수 있습니다.

참고: 싱글을 선택한 경우 색상 변경을 완료하기 전에 배출구 스택에 연결된 호스를 퍼지해야 합니다.

원격 색 변경

각 개별 재료에 특정 펌프용 원격 색상 스택에 자체 밸브가 있는 경우 다중을 선택하십시오. 원격 색상 스택에 연결된 단일 호스를 사용하는 재료가 두 개 이상일 경우 싱글을 선택하십시오. 펌프에 원격 색상 변경 밸브(솔벤트 및 에어 퍼지만)가 없는 경우 비활성화를 선택하십시오. 비활성화 옵션은 벽면 혼합(벽에서 혼합)이 활성화된 경우에만 사용할 수 있으며 싱글은 둘 이상의 색상 변경 재료가 있는 펌프에만 사용할 수 있습니다.

참고: 비활성화를 선택하지 않으면 배출구 색상 변경에 대한 선택과 일치해야 합니다.

참고: 싱글을 선택한 경우 색상 변경을 완료하기 전에 배출구 스택과 원격 스택 사이에 연결된 호스를 퍼지해야 합니다.

보조

펌프의 원격 밸브 스택의 다운스트림에 보조 밸브를 추가하려면 활성화를 선택하십시오. 보조 밸브는 특정 펌프가 분배될 때(혼합 또는 퍼지)에만 열립니다. 이 옵션은 벽면 혼합(벽에서 혼합)이 활성화되고 다중 건이 비활성화된 경우에만 사용할 수 있습니다.

다음 그림은 보조 밸브의 적용 예를 보여줍니다. 펌프 1과 3은 모두 색상을 분배하지만, 하나는 솔벤트 기반이고 하나는 물을 기반으로 합니다. (펌프 2는 촉매를 분배합니다.) 양쪽 펌프에서 보조 밸브가 제 위치에 있는 경우 하나만 원격 혼합 매니폴드의 A면을 통해 흐르고 다른 하나는 보조 밸브에 의해 완전히 격리됩니다.

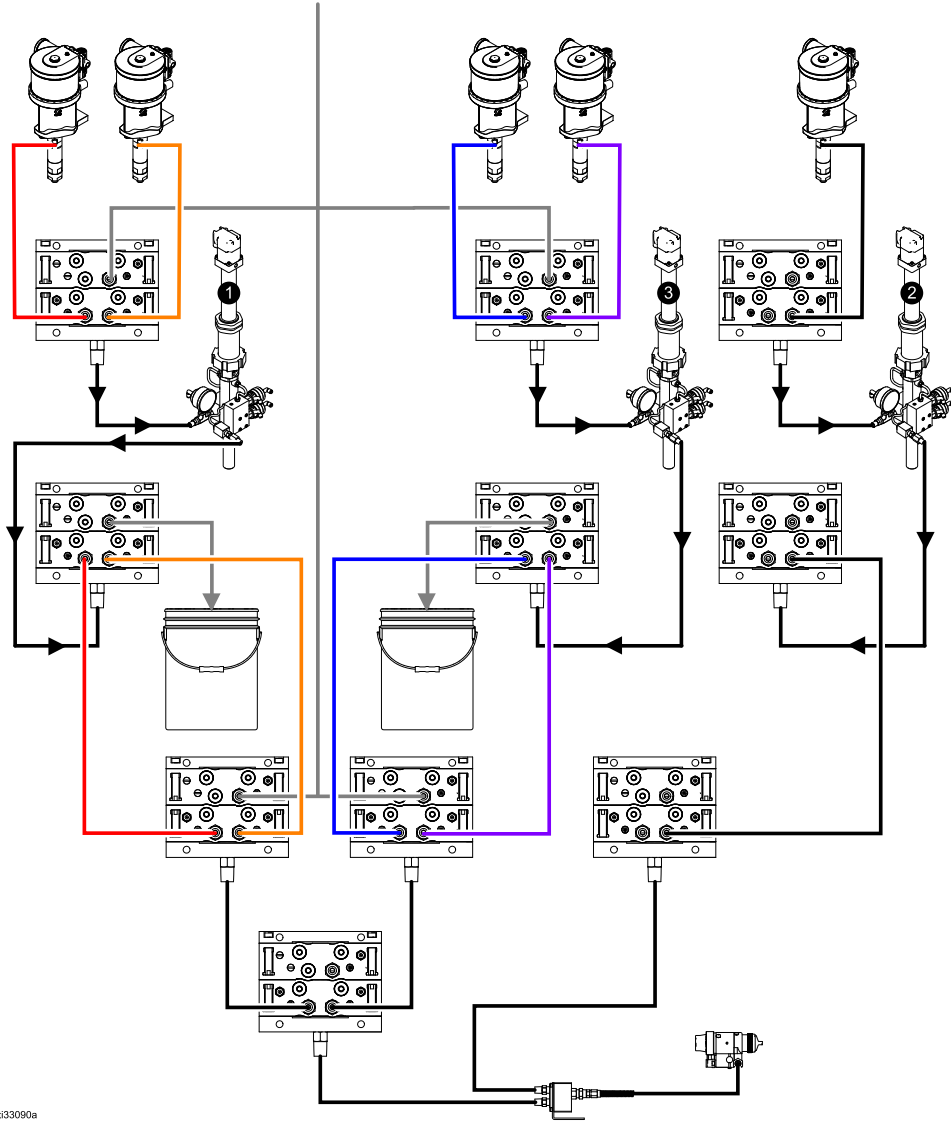

Figure 57 보조 밸브의 적용 예

밸브 맵 지우기

모든 밸브 할당을 삭제하려면 이 상자를 선택하십시오. 사용자에게 선택을 확인하는 메시지가 표시됩니다. 이렇게 하면 정적 맵핑에 따라 자동으로 설정

된 밸브 설정된 모든 지정을 포함하여 밸브 지정이 영구적으로 지워집니다.

펌프 화면 - 밸브 할당

03/22/18 14:29		←	설정	펌프 1	펌프 2	펌프 4	→
대기		↻	MAT2: 유지보수 정지 테스트 펌프 2				
밸브		위치				↑	
흡입구	용매	1	01			3	
흡입구	주제 1	1	02				
흡입구	주제 2	0	00			4	
토출구	덤프	1	10				
토출구	주제 1	1	11			5	
토출구	주제 2	0	00				
원거리	용매	건 1	7	01			1
원거리	주제 1		7	02			
원거리	주제 2		0	00			2
원거리	공기 퍼지	건 1	7	18			↓

Figure 58 펌프 화면, 밸브 할당

밸브 목록은 펌프에 적용되는 설정에 따라 자동으로 채워집니다. 밸브의 설명에는 해당 밸브가 속하는 스택, 재료 식별 및 해당 펌프 지정자(해당될 경우)가 포함됩니다.

참고: 일부 원격 스택 밸브는 둘 이상의 펌프에서 공유될 수 있습니다. 이러한 밸브는 해당되는 모든 펌프의 밸브 목록에 나타납니다.

모든 색상 변경 밸브에는 시스템이 올바르게 작동할 수 있도록 유효한 위치가 지정되어야 합니다. 솔레노이드의 위치를 결정하는 두 개의 열이 있습니다. 왼쪽 열은 색상 변경 모듈 번호입니다. 이 숫자는 1에서 8 사이여야 하며 색상 변경 보드 중 하나의 덤 스위치 설정을 반영해야 합니다(덤 스위치 설정에 대한 자세한 내용은 설명서 332455 참조). 두 번째 열은 솔레노이드 위치로 번호는 1에서 18 사이여야 합니다. 다음 그림은 솔레노이드 위치 일람표를 보여줍니다.

이 화면을 통해 사용자는 시스템의 각 색상 변경 밸브 솔레노이드를 고유한 위치에 할당할 수 있습니다.

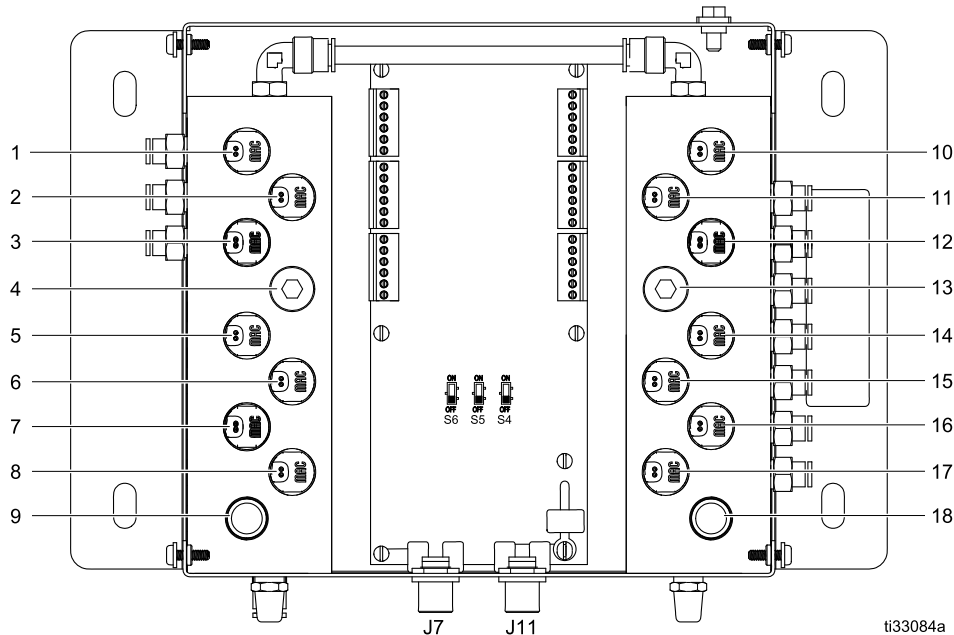

Figure 59 솔레노이드 위치 일람표

하나 이상의 밸브에 유효한 솔레노이드 위치가 지정되면 해당 위치의 모든 인스턴스가 빨간색으로 강조 표시되고 유효하지 않은 것으로 판단됩니다.



Figure 60 펌프 화면, 중복 밸브 할당

제어 모듈의 값 0 또는 솔레노이드의 값 00은 이전 위치 할당이 없음을 나타내며, 둘 다 유효하지 않은 지정입니다.

밸브 위치가 유효하지 않은 것으로 판단되면 해당 밸브를 사용하는 모든 작동이 실행되지 않습니다. 이는 레시피 화면에서 쉽게 확인할 수 있습니다. 재료의 밸브 중 하나라도 유효하지 않다고 판단되면 해당 재료는 빨간색으로 강조 표시됩니다. 세척 절차에 사용된 밸브 중 하나라도 유효하지 않은 것으로 판단되면 세척 시퀀스가 빨간색으로 강조 표시됩니다.

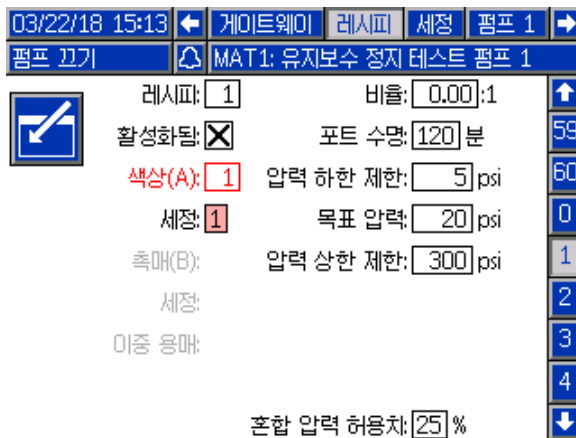

Figure 61 무효한 밸브 위치가 포함된 레시피 화면

펌프 에어/솔벤트 절단

색상 펌프의 흡입구 스택의 공기 퍼지 밸브를 활성화하면 펌프 세척 과정 중에 공기/솔벤트 절단이 사용 가능합니다. 공기/솔벤트 절단은 펌프 세척의 세척 사이클을 대체합니다. 대신 펌프는 원하는 듀티 사이클 동안 공기와 솔벤트 사이에서 번갈아 작동하면서 설정된 수의 행정(한 방향으로 전체 길이 이동) 동안 일정한 속도로 작동합니다. 이 단계에서는 한번의 펌프 행정에 약 2초가 걸립니다.

참고: 공기/솔벤트 절단은 공기 퍼지 밸브를 위한 추가 하드웨어를 필요로 합니다. 키트 번호 및 설치 세부 사항에 대한 정보는 설명서 333282를 참조하십시오.

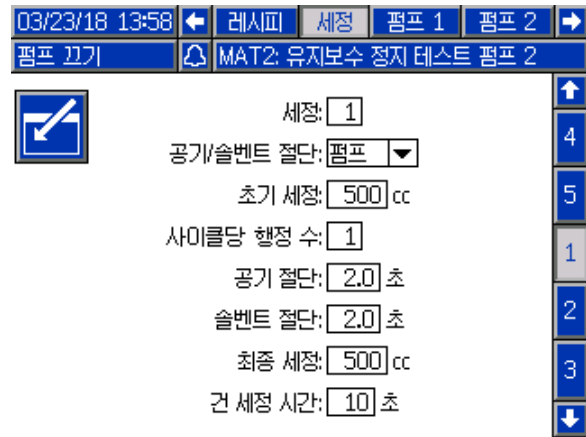

Figure 62 펌프 에어/솔벤트 절단이 포함된 세척 화면

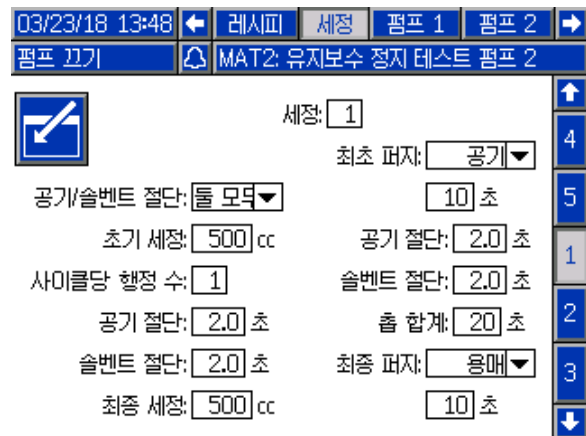

Figure 63 에어/솔벤트 절단이 모두 포함된 세척 화면

펌프 세척을 위해 공기/솔벤트 절단을 활성화하려면 세척 화면에서 공기/솔벤트 절단 박스에 체크하십시오. 공기/솔벤트 절단은 건 퍼지에도 사용될 수 있기 때문에 벽에서의 혼합(벽에서 혼합)이 활성화되어 있으면 공기/솔벤트 절단 옵션은 사용자가 사용하지 않음, 펌프, 건 또는 둘 다를 선택할 수 있는 풀다운 선택이 됩니다. 공기/솔벤트 절단이 건 퍼지를 위해 활성화되어 있으면 모든 건 퍼지 파라미터는 오른쪽에, 펌프 세척 파라미터는 왼쪽에 표시됩니다. 다음 파라미터는 펌프 세척에 적용됩니다. 공기/솔벤트 절단에 관한 자세한 사항은 [세척 화면, page 52](#)을 참조하십시오.

공기 절단

펌프 세척의 절단 단계를 위해 공기 듀티 사이클을 설정하십시오.

솔벤트 절단

솔벤트 세척의 절단 단계를 위해 공기 듀티 사이클을 설정하십시오.

펌프 화면 2

펌프 화면 2는 펌프에 대한 압력 변환기 설정을 지정합니다.

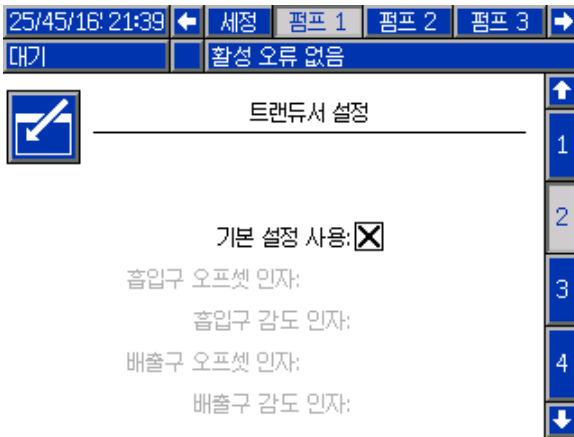

Figure 64 펌프 화면 2, 기본 설정 활성화됨

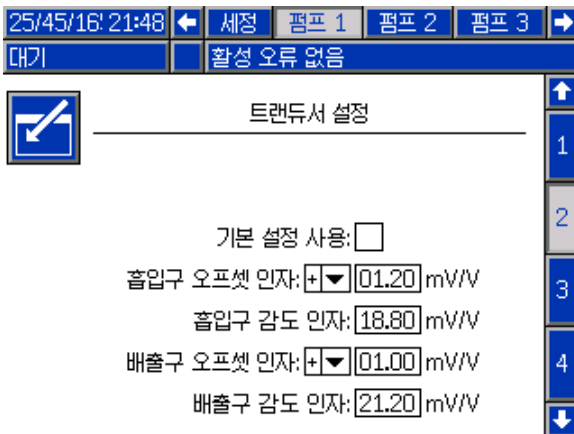

Figure 65 펌프 화면 2, 기본 설정 비활성화됨

기본 설정 선택됨

"Use Default Settings(기본 설정 사용)" 상자를 선택하면 기본 설정이 보정 값에 사용되고 필드가 회색으로 표시됩니다.

기본 설정이 선택되지 않았음

"Use Default Settings(기본 설정 사용)" 상자를 선택하지 않으면 다음 보정 값을 입력해야 합니다. 잘못된 값은 오버라이드되고 시스템이 기본 설정을 자동으로 선택합니다.

- 흡입구 오프셋 인수: 이 필드는 **흡입구 압력** (펌프 화면 1, page 54)이 모니터로 설정된 경우에만 사용되고 비활성화됨으로 설정된 경우에는 회색으로 표시됩니다. 올바른 범위는 -01.20~+01.20mV/V입니다.
- 흡입구 민감도 인수: 이 필드는 **흡입구 압력** (펌프 화면 1, page 54)이 모니터로 설정된 경우에만 사용되고 비활성화됨으로 설정된 경우에는 회색으로 표시됩니다. 올바른 범위는 18.80~21.20 mV/V입니다.
- 배출구 오프셋 인수: 올바른 범위는 -01.20~+01.20mV/V입니다.
- 배출구 민감도 인수: 올바른 범위는 18.80~21.20 mV/V입니다.

펌프 화면 3

펌프 화면 3은 펌프에 대한 압력 알람 한계를 설정합니다.

흡입구 압력(펌프 화면 1, page 54)이 비활성화됨으로 설정된 경우 흡입구 한계 필드가 회색으로 표시되고 배출구 한계 필드만 활성화됩니다. **압력 알람 및 편차 한계**, page 61을 참조하십시오.

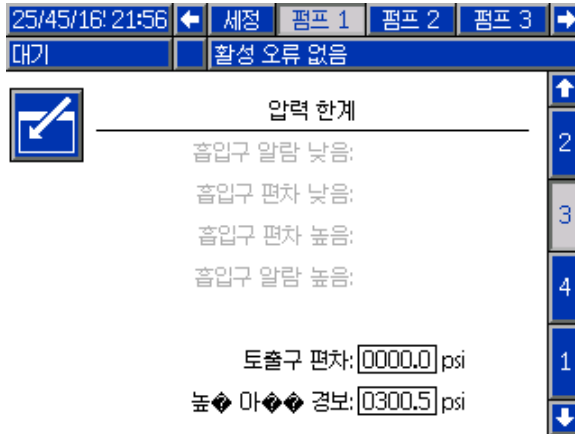

Figure 66 펌프 화면 3, 압력 모니터링 비활성화됨

흡입구 압력(펌프 화면 1, page 54)이 모니터로 설정된 경우 모든 필드가 활성화됩니다. **압력 알람 및 편차 한계**, page 61을 참조하십시오.

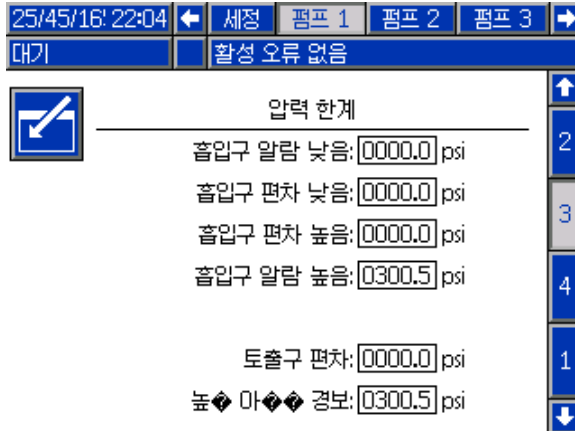

Figure 67 펌프 화면 3, 압력 모니터링 활성화됨

압력 알람 및 편차 한계

흡입구 필드는 **흡입구 압력**(펌프 화면 1, page 54)이 모니터로 설정된 경우에만 활성화되고, 비활성화됨으로 설정될 경우 이 필드들은 회색으로 표시됩니다. 배출구 필드는 항상 활성화됩니다.

- 알람 및 편차 범위는 저압 시스템의 경우 0-300psi 이고 고압 시스템의 경우 0-1500psi입니다.
- 0으로 설정하면 알람이 비활성화됩니다. 흡입구 알람 높음 및 배출구 알람 높음은 비활성화할 수 없습니다.
- 알람 및 편차는 흡입구 또는 배출구 압력이 하한 아래로 떨어지거나 상한을 초과할 때 표시됩니다.

펌프 화면 - 재료 할당

다중 건 및 “벽에서 혼합”를 사용하기 위해 사용법에 대한 설명 “벽에서 혼합”로 시스템에 대한, page 44을 참조하십시오.

보정 화면 1

보정 화면 1은 선택한 펌프에 대한 펌프 압력 점검 (스톨 테스트)을 시작합니다. 테스트 중에 스톨 테스트 화면이 나타납니다.

스톨 테스트를 수행하기 전에 펌프와 라인을 색 또는 축매로 프라이밍해야 합니다. 테스트 매개변수는 **시스템 화면 2, page 40**의 내용을 참조하십시오. 테스트 완료 지침은 **펌프 압력 점검, page 71**의 내용을 참조하십시오.

테스트를 시작하려면 원하는 펌프에 대한 압력 점검



버튼을 누릅니다. 시스템이 처음 PD2K 펌프에서 재료 공급 압력을 점검할 것입니다. (**참고:** 이 압력이 스톨 테스트 압력의 90%보다 클 경우 시스템에서 알람을 생성하고 스톨 테스트를 중단합니다. 다음으로, 펌프는 라인의 압력을 스톨 테스트 압력의 최소값으로 구성합니다. 그런 다음 펌프는 가운데 행정 위치로 이동하고 상승 행정 후 하강 행정을 스톨 테스트합니다.)

참고: 테스트를 성공적으로 완료한 경우에만 마지막 통과 로그를 재설정할 수 있습니다.

화면은 각 펌프에 대한 마지막 스톨 테스트에 통과한 이후 경과 일 수를 표시합니다.

25/45/16' 22:26		← 펌프 4	보정	유지보수	진단	→
대기	활성 오류 없음					
	펌프 1	마지막 통과: 0	일 수			↑
	색상(A) 1					3
	펌프 2	마지막 통과: 0	일 수			1
	축매(B) 1					
	펌프 3	마지막 통과: 0	일 수			2
	색상(A) 17					
	펌프 4	마지막 통과: 0	일 수			↓
	축매(B) 3					

Figure 68 보정 화면 1

25/45/16' 38:00		← 펌프 4	보정	유지보수	진단	→
정지 테스트	활성 오류 없음					
펌프 1 - 정지 테스트 진행 중						
압력: 0.00 psi 유량: 0.00 cc/min						

Figure 69 스톨 테스트 화면

보정 화면 2

보정 화면 2는 선택한 펌프에 대한 볼륨 테스트를 시작합니다. 테스트 중에 볼륨 점검 화면이 나타납니다.

볼륨 점검을 수행하기 전에 펌프 및 라인을 색 또는 촉매로 프라이밍해야 합니다. 테스트 완료 지침은 [펌프 볼륨 점검, page 72](#)의 내용을 참조하십시오.

테스트를 시작하려면 원하는 펌프에 대한 볼륨 점검



버튼을 누릅니다.

화면에 분배된 볼륨이 표시됩니다. 테스트를 종료하

려면  을 누릅니다.

볼륨 카운터를 재설정하려면 재설정 버튼  을 1-2 초 동안 누릅니다.



Figure 70 보정 화면 2

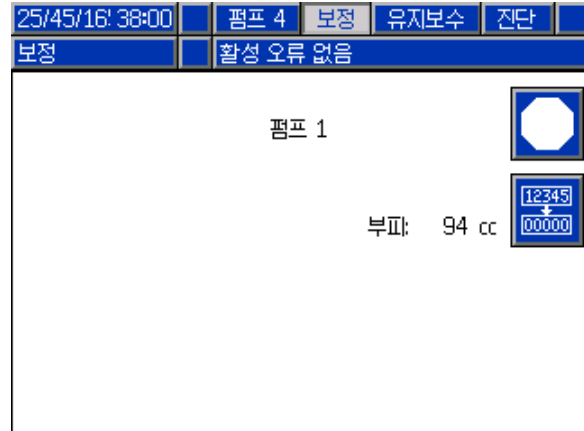



Figure 71 볼륨 점검 화면

보정 화면 3

보정 화면 3은 부속품 용제 계측기의 보정을 시작합니다. 테스트 중에 볼륨 점검 화면이 나타납니다.

보정을 수행하기 전에 계측기 및 라인을 용제로 프라이밍해야 합니다. 전체 지침은 [용제 계측기 보정, page 73](#)의 내용을 참조하십시오.

보정을 시작하려면 볼륨 점검  버튼을 누릅니다.

화면에 분배된 볼륨이 표시됩니다. Measured Volume(측정된 볼륨) 필드에 분배된 용제 양을 입력

하거나  을 눌러 테스트를 종료합니다.

측정된 볼륨을 입력하면 Accept Calibration(보정 수

락) 창이 나타납니다. 보정을 수락하려면  을 누릅니다. 보정을 취소하고 이전 K 인수를 유지하

려면  을 누릅니다.

볼륨 카운터를 재설정하려면 재설정 버튼  을 1-2 초 동안 누릅니다.

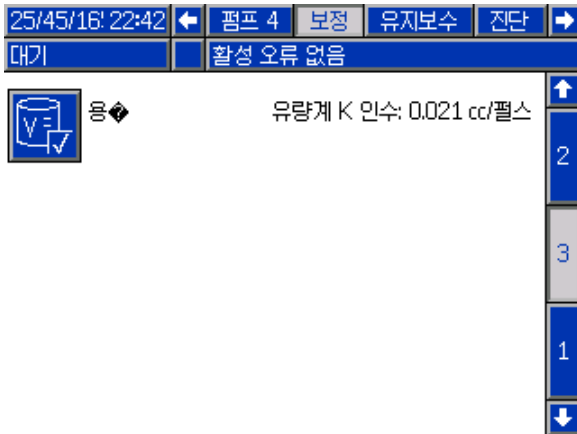

Figure 72 보정 화면 3



Figure 73 측정된 용제 볼륨 입력

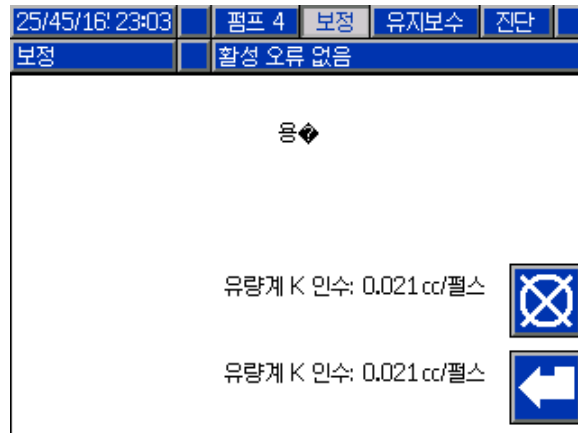

Figure 74 보정 수락

유지보수 화면 1

이 화면을 사용하여 유지보수 간격을 설정합니다. 알람을 비활성화하려면 0으로 설정합니다.

참고: 펌프 스톱 테스트는 비활성화할 수 없습니다. 0이 아닌 값을 입력해야 합니다.

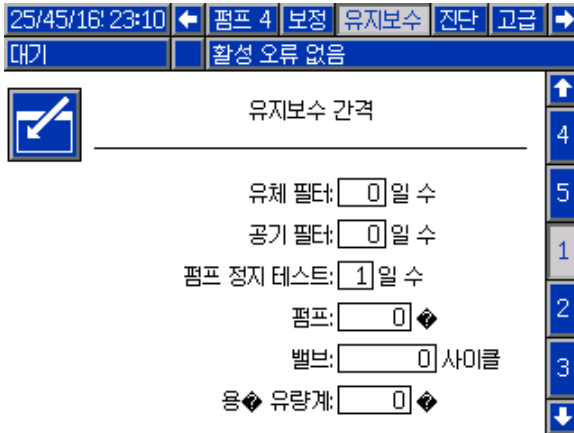

Figure 75 유지보수 화면 1, 간격 설정

유지보수 화면 2

유지보수 화면 2는 용제 계측기, 유체 필터 및 에어 필터의 현재 간격 상태를 나타냅니다.



알람을 지우고 카운터를 재설정하려면 1-2초 동안 재설정 버튼  을 누릅니다.



Figure 76 유지보수 화면 2, 현재 상태

유지보수 화면 3

유지보수 화면 3은 펌프 유지보수 테스트의 현재 간격 상태를 나타냅니다.

알람을 지우고 카운터를 재설정하려면 1-2초 동안 재설정 버튼  을 누릅니다.

참고: 테스트를 성공적으로 완료했을 때만 펌프 스톱 테스트를 재설정할 수 있습니다.

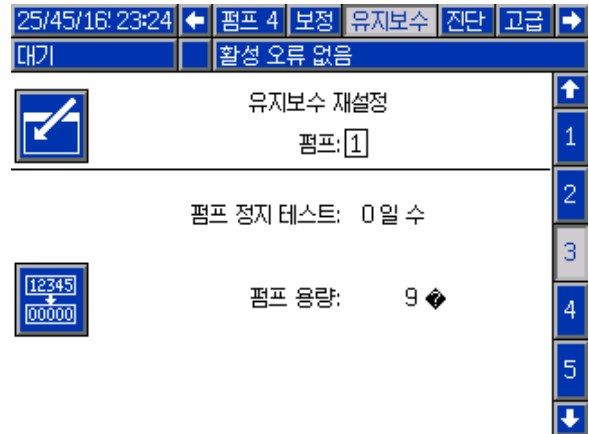



Figure 77 유지보수 화면 3, 현재 펌프 상태

유지보수 화면 4

수동으로 펌프 배출구 압력을 해제하거나 자동적인 압력 해제를 위해 유지 화면 4가 사용됩니다.

참고: 펌프 배출구 압력 해제는 덤프 밸브가 있는 펌프에서만 이용이 가능합니다(색상 변화 배출구 밸브).

수동으로 펌프 배출구 압력을 해제시키기 위해, 원하는 펌프에 대한 숫자로 변경 후 해제 소프트 키  를 누릅니다.

자동으로 펌프 배출구 압력을 해제시키는 시스템 설정을 위해, 자동 덤프 상자를 체크한 후 압력 제한 값을 설정합니다. 모든 적용 가능한 펌프들은 대기 상태에서, 확인 값이 압력 제한 설정 값을 초과할 경우 배출구 압력 해제를 위해 잠시 덤프 밸브들을 열게 됩니다. 압력이 제한 설정 값 이하로 떨어지지 않을 경우, 시스템은 이를 최대 3회 까지 실시하게 됩니다.

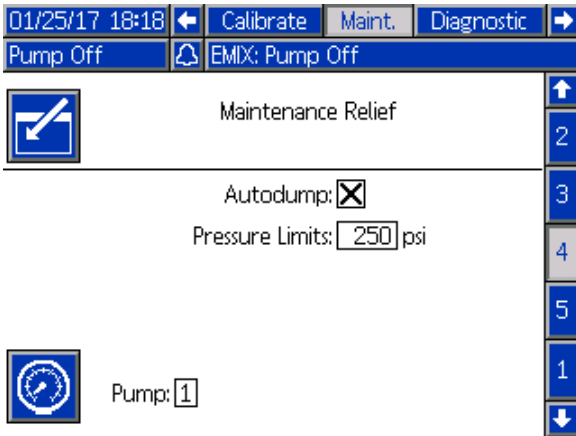



Figure 78 유지보수 화면 4, 수동 펌프 감압

유지보수 화면 5

유지보수 화면 5는 선택한 색, 촉매 또는 용제 밸브의 사이클 수를 표시합니다.

카운터를 재설정하려면 재설정 버튼  을 1-2초 동안 누릅니다.

시스템이 대기 상태에 있는 경우 해당 밸브에 대한 상자를 선택하거나 선택 취소하여 밸브를 열거나 닫을 수 있습니다. 이 화면을 벗어나면 수동으로 구동된 모든 밸브가 닫힙니다.

참고: “벽에서 혼합”이 시스템 화면 3, page 42에서 활성화된 경우에만 건 밸브가 사용할 수 있습니다.

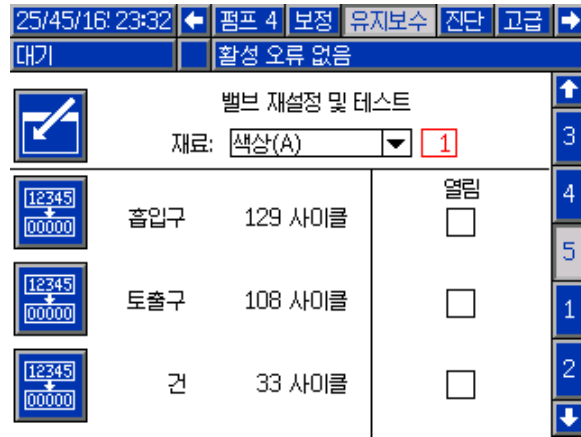

Figure 79 유지보수 화면 5, 색 밸브 재설정

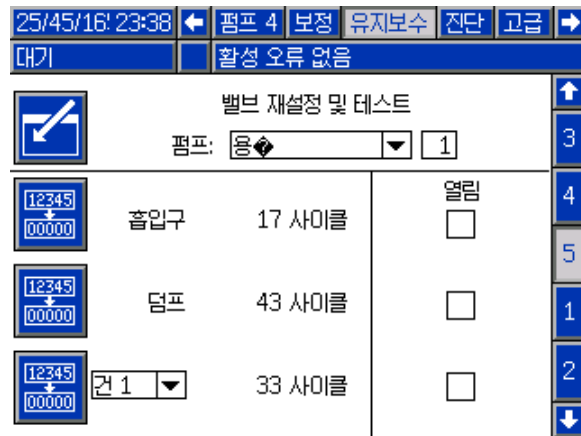

Figure 80 유지보수 화면 5, 용제 밸브 재설정

참고: 솔벤트가 재료 필드에서 선택되면 “Solvent”의 오른쪽에 있는 번호가 펌프 번호이고 재료 번호가 아닙니다.

고급 화면 1

고급 화면 1은 다음 디스플레이 매개변수를 설정합니다.

25/45/16:23:45 ← 진단 고급 시스템 게이트웨이 →

대기 | 활성 오류 없음

언어: 한국어

날짜 형식: 일/연도

날짜: 25 / 45 / 16

시간: 23 : 45

비밀번호: 0000

화면 보호기: 5 분

무음 모드:

Figure 81 고급 화면 1

언어

화면 텍스트 언어를 정의합니다. 선택:

- 영어(기본값)
- 스페인어
- 프랑스어
- 독일어
- 일본어
- 중국어
- 한국어
- 네덜란드어
- 이탈리아어
- 포르투갈어
- 스웨덴어
- 러시아어

날짜 형식

mm/dd/yy, dd/mm/yy 또는 yy/mm/dd를 선택합니다.

날짜

선택한 형식을 사용하여 날짜를 입력합니다. 월, 일, 연도에 두 자리수를 사용합니다.

시간

현재 시간(24시간 형식)과 분을 입력합니다. 초는 조정할 수 없습니다.

암호

암호는 셋업 모드에 들어갈 때만 사용됩니다. 기본값은 0000으로, 이는 셋업 모드로 들어가는 데 암호가 필요하지 않음을 의미합니다. 암호를 설정하려면 0001~9999 숫자를 입력합니다.

참고: 암호를 기록한 후 안전한 장소에 보관해 두십시오.

화면 보호기

원하는 화면 시간 초과를 선택합니다(00-99분). 5가 기본값입니다. 화면 보호기를 비활성화하려면 0을 선택합니다.

무음 모드

알람 버저 및 가청 피드백을 비활성화하려면 무음 모드를 선택합니다.

고급 화면 2

고급 화면 2는 표시 단위를 설정합니다(미국식 또는 미터식).

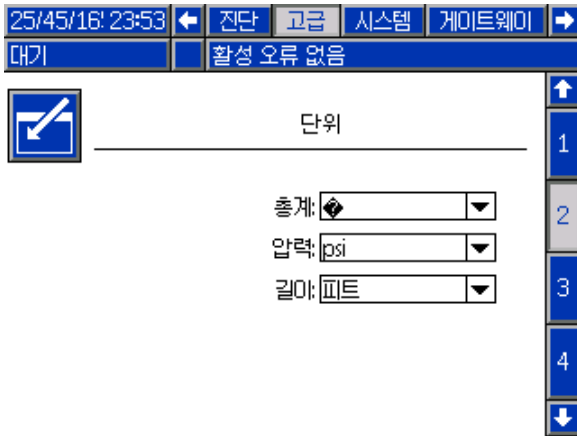

Figure 82 고급 화면 2

표시 단위

다음 중 원하는 표시 단위를 선택합니다.

- 총 볼륨(US 갤런 또는 리터)
- 압력(psi, bar 또는 MPa)
- 길이(ft 또는 m)

고급 화면 3

고급 화면 3은 USB 다운로드 및 업로드를 활성화합니다.

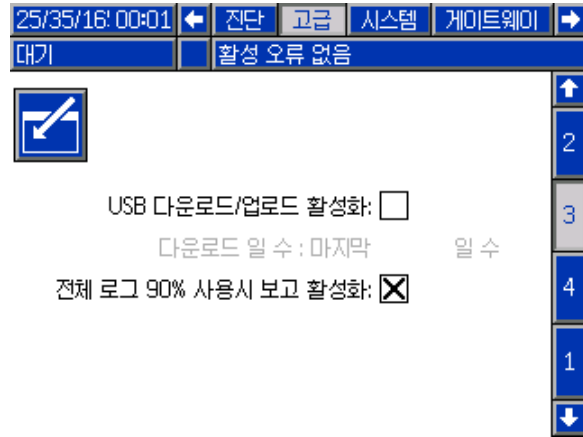

Figure 83 고급 화면 3

USB 다운로드/업로드 활성화

USB 다운로드 및 업로드를 활성화하려면 이 상자를 선택합니다. USB를 활성화하면 다운로드 깊이 필드가 활성화됩니다.

다운로드 깊이

데이터를 검색할 일 수를 입력하십시오. 예를 들어, 이전 주의 데이터를 검색하려면 7을 입력합니다.

로그 90% 가득 참 주의 활성화됨

이 선택항목은 기본적으로 활성화됩니다. 활성화되었을 때 메모리 로그가 용량의 90%에 도달한 경우 시스템은 주의를 발생시킵니다. 다운로드를 수행하여 데이터 유실을 피하십시오.

고급 화면 4

고급 화면 4는 시스템 구성품에 대한 소프트웨어 부품 번호와 버전을 보여줍니다. 이는 편집 가능한 화면이 아닙니다.

25/35/16' 00:09			
←		진단	고급
		시스템	게이트웨이
→			
대기	할성 오류 없음		
모듈	소프트웨어 부품 번호	소프트웨어 버전	
고급 디스플레이	16K567	2.06.005	3
USB 구성	16K464	1.01.008	
유체 플레이트(FP)	16K460	2.06.001	4
			1
			2
			↓

Figure 84 고급 화면 4

진단 화면

진단 화면 1

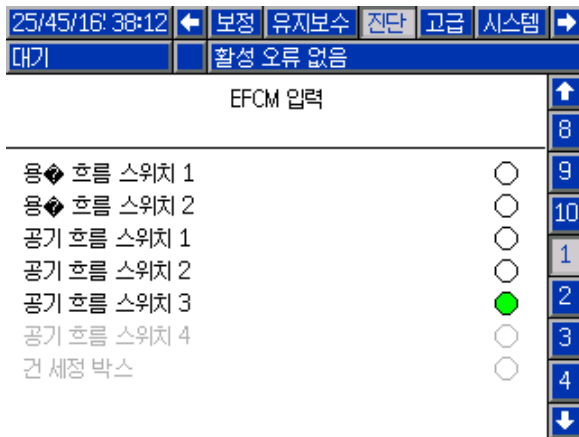

이 화면을 사용하여 EFCM에 대한 모든 입력의 배선이 올바른지 테스트 및 확인할 수 있습니다. 세부 정보는 설치 설명서 332457을 참조하십시오. 이 화면은 사용 가능한 EFCM에 대한 모든 입력을 표시하며 시스템 구성과 관련된 입력만 강조 표시합니다. 모든 입력은 일반적으로 열려 있습니다. 입력에서 스위치 닫힘을 확인하면 화면의 상태 표시등이 녹색으로 바뀝니다.

진단 화면 2

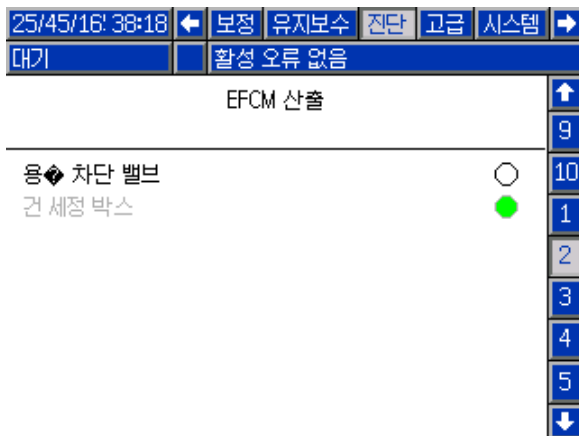

이 화면을 사용하여 EFCM 출력이 현재 켜져 있는지 꺼져 있는지 파악할 수 있습니다. 이 화면은 EFCM의 사용 가능한 모든 출력을 표시하며 시스템 구성과 관련된 출력만 강조 표시합니다. 각 출력 옆의 상태 표시등이 녹색일 경우 출력이 켜져 있음을 나타냅니다.

진단 화면 3-10



진단 화면 3-10은 현재 PD2K 시스템에 연결되어 있는 색 변경 모듈에서만 사용할 수 있습니다. 이러한 화면은 시스템에서 솔레노이드에 전원을 공급할 때 상태 표시등을 흰색에서 녹색으로 변경하여 색 변경 밸브 출력의 실시간 상태를 제공합니다. 사용자는 위로 및 아래로 화살표를 사용하여 보드를 스크롤하거나 더 큰 상자에서 특정 색 변경 모듈을 선택하여 해당 모듈로 바로 이동할 수 있습니다.

보정 점검

펌프 압력 점검

참고: 압력 점검을 수행하기 전에 변환기 보정 데이터를 입력하십시오.

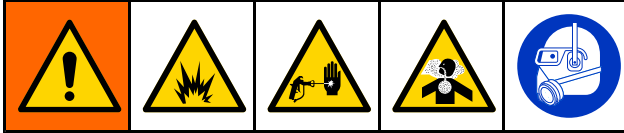

다음의 경우 압력 점검을 수행하십시오.

- 처음 시스템을 작동하는 경우.
- 시스템에서 새 재료를 사용할 때마다, 특히 재료의 점도가 상당히 다른 경우
- 정기 유지보수의 일환으로 한 달에 한 번 이상
- 펌프를 정비하거나 교체할 때마다

각 압력 테스트 중에 분배 밸브는 상승 행정 및 하강 행정 중에 닫힙니다(둘 중 하나의 순서로). 이 테스트는 밸브가 제대로 고정되었으며 누출이 없는지 확인하기 위한 것입니다. 누출이 발생할 경우 시스템은 해당 특정 펌프 방향에 대해 테스트 후 알람을 발생시킵니다.

참고: 압력 확인 동안 건을 격발하지 마십시오.

1. 혼합 다기관을 SPRAY(분무) 위치에 설정하십시오.

2. 압력 점검을 수행하기 전에 펌프 및 라인을 색 또는 촉매로 프라이밍해야 합니다. [시스템 프라이밍 및 채우기, page 26](#)을 참조하십시오.



3. 디스플레이가 실행 모드 화면인 경우  을 눌러 셋업 화면에 액세스합니다.
4. 보정으로 스크롤하여 [보정 화면 1, page 62](#)을 표시하십시오.

5. 원하는 펌프에 대한 압력 점검  버튼을 누릅니다. 펌프는 라인의 압력을 스톱 테스트 압력의 최소값으로 구성합니다. 그런 다음 펌프는 가운데 행정 위치로 이동하고 상승 행정 후 하강 행정을 스톱 테스트합니다.
6. 장치가 측정한 압력과 유량이 화면에 표시됩니다. [시스템 화면 2, page 40](#)에 입력된 최대 누출 비율과 비교하십시오. 값이 상당히 다를 경우 테스트를 반복합니다.

참고: 스톱 테스트 압력 설정점은 최소값입니다. 호스 길이 및 유체 구성에 따라 시스템은 더 높은 압력에서 스톱될 수 있습니다.

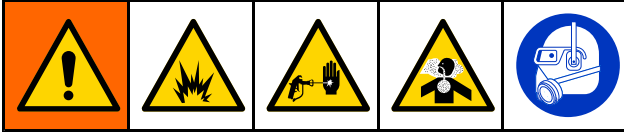
펌프 볼륨 점검



1. 혼합 다기관을 SPRAY(분무) 위치에 설정하십시오.
2. 볼륨 점검을 수행하기 전에 펌프 및 라인을 색 또는 축매로 프라이밍해야 합니다.
시스템 프라이밍 및 채우기, page 26을 참조하십시오.
3. 디스플레이가 실행 모드 화면인 경우  을 눌러 셋업 화면에 액세스합니다.
4. 메뉴 모음에서 보정으로 스크롤합니다.
5. 보정 화면 2, page 63로 스크롤하십시오.
6. 점검할 펌프에 대해 소프트키  를 누릅니다.

참고: 정확도를 최대한 높이려면 중량 측정(질량) 방법을 사용하여 실제 분배된 볼륨을 파악합니다. 점검하기 전에 유체 라인이 적절한 압력으로 채워져 있는지 확인합니다. 라인에 에어가 있거나 압력이 너무 높으면 값이 잘못될 수 있습니다.

7. 재설정 키  를 누릅니다. 볼륨 카운터가 0으로 재설정됩니다.
8. 건을 눈금이 있는 실린더 안으로 트리거합니다. 최소 500cc의 재료를 분배합니다.
9. 장치가 측정한 볼륨이 화면에 표시됩니다.
10. 화면에 표시된 양을 눈금이 있는 실린더의 양과 비교합니다.

참고: 값이 상당히 다를 경우 테스트를 반복합니다. 분배된 볼륨과 측정된 볼륨이 여전히 일치하지 않으면 A 및 B 펌프 위치가 뒤바뀌지 않았는지 점검합니다.

참고: 테스트를 취소하려면 건 트리거를 중지하고  를 누릅니다.

용제 계측기 보정

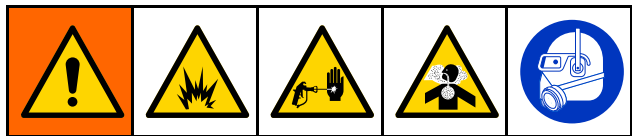

1. 혼합 다기관을 FLUSH(세척) 위치에 설정합니다.
2. 보정을 수행하기 전에 계측기 및 라인을 용제로 프라이밍해야 합니다.
시스템 프라이밍 및 채우기, page 26을 참조하십시오.

3. 디스플레이가 실행 모드 화면인 경우  을 눌러 셋업 화면에 액세스합니다.
4. 메뉴 모음에서 보정으로 스크롤합니다.
5. 보정 화면 3, page 64로 스크롤하십시오.

6. 소프트키  를 눌러 보정을 시작합니다.

참고: 정확도를 최대한 높이려면 중량 측정(질량) 방법을 사용하여 실제 분배된 볼륨을 파악합니다.

참고: 보정하기 전에 유체 라인이 적절한 압력으로 채워졌는지 확인합니다. 라인에 에어가 있거나 압력이 너무 높으면 보정 값이 잘못될 수 있습니다.

7. 건을 눈금이 있는 실린더 안으로 트리거합니다. 최소 500cc의 재료를 분배합니다.

8. 장치가 측정한 볼륨이 화면에 표시됩니다.

9. 화면에 표시된 양을 눈금이 있는 실린더의 양과 비교합니다.

참고: 값이 상당히 다른 경우에는 보정 프로세스를 반복합니다.

10. 화면의 측정된 볼륨 필드에 분배된 용제 양을 입력합니다.

11. 측정된 볼륨을 입력하면 컨트롤러가 새 용제 계측기 K-인수를 계산하여 이 값을 화면에 표시합니다. 표준 계측기 K-인수는 0.021cc/pulse입니다.

12. 보정을 수락하려면  을 누릅니다. 보정을

취소하고 이전 K 인수를 유지하려면  을 누릅니다.



색 변경

색 변경 모듈 키트를 부속품으로 사용할 수 있습니다. 자세한 내용은 설명서 332455를 참조하십시오.

단색 시스템

1. 시스템 세척, page 29의 절차를 따르십시오.
2. 새로운 색을 로드합니다.
시스템 프라이밍 및 채우기, page 26을 참조하십시오.
3. 혼합 키  를 눌러 분무를 시작하십시오.

다색 시스템

1. 대기  를 누르십시오.
2. 현재 혼합 다기관을 세척(FLUSH)으로 설정합니다.
3. 부스 컨트롤 또는 에서 새 레시피를 선택합니다. **다 스프레이 화면, page 34.** 이렇게 하면 펌프의 색이 변경되고 건 퍼지가 시작됩니다. 대기 및 퍼지 표시등이 깜박여야 합니다.
참고: 부스 컨트롤은 활성화된 레시피만 표시합니다. 잘못된 레시피가 입력된 경우 디스플레이는 4개의 대시(— — — —)를 표시합니다. 레시피를 활성화하려면 **레시피 화면, page 49**을 참조하십시오.
참고: “벽에서 혼합”이 시스템 화면 3, page 42에서 활성화되면 시스템이 우선 재료 B를 제거하고 재료 A를 건에서 꺼냅니다. 에서 각 재료에 대해 선택된 세척 시퀀스에 의해 지정된 시간 동안 각 재료가 퍼집니다. **레시피 화면, page 49.**
4. 접지된 금속 통에 건의 금속 부분을 단단히 고정합니다. 건을 격발하십시오. 솔벤트 흐름 스위치를 열기에 충분한 흐름이 있는지 확인하십시오.
5. 솔벤트 흐름이 멈추고 퍼지 표시등이 깜박임을 멈출 때 방아쇠를 놓으십시오.
참고: 혼합 다기관에서 빠른 분리를 사용하는 경우 퍼지된 혼합 다기관에서 건을 분리하고 새 색 라인에 연결하십시오.
6. 색 변경이 완료될 때까지 기다리십시오(대기 표시등이 고정 상태로 켜짐).
7. 혼합 다기관을 SPRAY(분무)로 설정하십시오.
8. 부스 컨트롤에서  혼합 키를 누르십시오. 혼합 표시등이 깜박입니다.
9. 건을 트리거하여 혼합 채우기를 완료합니다.
참고: 시스템이 고장 나기 전에 흐름 없이 30초 지연이 나타납니다.
10. 분무 공기 및 혼합 표시등이 고정 상태로 켜질 때까지 기다렸다가 분무를 재개하십시오.

시스템 오류

시스템 오류를 통해 문제에 대한 경고 메시지가 표시되고 Off-Ratio 스프레이가 방지됩니다. 세 가지 유형, 즉 주의, 편차 및 알람이 있습니다.

주의는 시스템에 이벤트를 기록하고 60초 후 자동으로 지워집니다. 4자리 오류 코드 뒤에 '-V'가 표시됩니다.

편차는 시스템에 오류를 기록하지만 장비를 종료하지는 않습니다. 편차는 사용자가 확인해야 합니다. 4자리 코드 뒤에 "-D"가 따라갑니다.

알람이 발생하면 작동이 중지됩니다. 4자리 오류 코드 뒤에 '-A'가 표시됩니다.

시스템 오류 유형 중 하나가 발생하면:

- 알람 버저가 울립니다(무음 모드가 아닌 경우).
- 알람 팝업 화면이 활성 알람 코드를 표시합니다 (오류 코드, page 77 참조).
- 고급 디스플레이 모듈의 상태 표시줄에 활성 알람 코드가 표시됩니다.
- 날짜/시간 스탬프가 표시된 로그에 알람이 저장됩니다.

기록은 백그라운드와 관련 시스템 이벤트를 저장합니다. 이는 정보 제공만을 위한 것으로 날짜, 시간 및 설명과 함께 최근 200개의 이벤트를 표시하는 이벤트 화면에서 검토할 수 있습니다.

화상 도움말

시스템 알람이 발생하면 도움말 화면을 통해 적시에 적절한 문제해결 정보를 사용자에게 제공할 수 있습니다.

알람 팝업 화면에서 **i** 을 눌러 도움말 화면에 액세스하십시오. 도움말 화면에는 또한 언제든지 오류 화면으로 이동하여 로그에서 알람을 선택하여 액세스할 수 있습니다(오류 화면, page 37 참조).

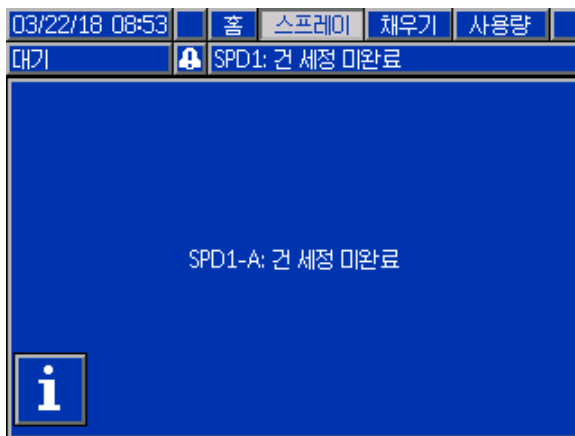

Figure 85 알람 팝업 화면

모든 알람에는 QR 코드 화면이 있습니다. 인터넷 액세스 및 QR 리더가 있는 휴대 장치는 QR 코드를 사용하여 help.graco.com에서 호스팅하는 웹 페이지의 추가 정보에 액세스할 수 있습니다.



Figure 86 오류 QR 코드 화면

일반적인 작동 중 발생할 가능성이 가장 높은 알람에는 자세한 문제 해결 정보 화면이 있습니다. 문제해결 화면은 QR 코드 화면을 대체하지만 QR 코드에는

i 를 눌러서도 액세스할 수 있습니다.

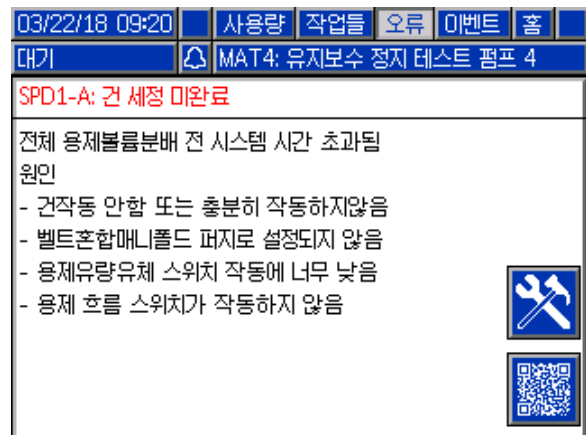





Figure 87 오류 문제해결 화면

오류 지우기 및 재시작

참고: 편차 또는 알람이 발생하면 재설정하기 전에 오류 코드를 확인하십시오. 코드를 잊은 경우 [오류 화면, page 37](#)로 이동하여 날짜와 시간 스탬프가 있는 마지막 200개 오류를 조회하십시오.

알람이 발생한 경우 작동을 재개하기 전에 원인을 수정하십시오.

편차를 확인하거나 알람을 지우려면 고급  디스플레이 모듈에서  을 누르거나 부스 컨트롤에서  을 누르십시오.

공기 흐름 스위치(AFS) 기능

공기 흐름 스위치(AFS)는 건에 대한 공기 흐름을 감지하여 건이 트리거될 때 컨트롤러에 신호를 전송합니다. 고급 디스플레이 모듈의 건 아이콘은 AFS가 작동되었을 때 분무를 표시합니다.

펌프가 고장 나면 장치가 상태를 탐지하지 못하여 개입하지 않을 경우 순수한 수지나 촉매가 무한정 분무될 수 있습니다. 이런 이유로 해서 AFS가 중요합니다.

장치가 AFS 신호를 통해 건이 격발되었지만 어떤 펌프도 작동하지 않음을 탐지하면 10초 후에 Flow Not Detected Alarm(흐름 감지 안 됨 알람)(F8D1)가 울리고 시스템은 대기 모드가 됩니다.

오류 코드

참고: 오류가 발생하면 초기화하기 전에 코드를 확인하십시오. 발생된 코드를 잊은 경우 **오류 화면, page 37**에서 날짜, 시간 및 설명이 있는 마지막 200개의 오류를 조회하십시오.

퍼지 오류

코드	유형	설명	문제	원인	해결방안
ETD1	편차	자동 덤프 색 (A) 통과	시스템이 건으로 향하는 모든 출구에 대해 펌프에서 내용의 자동 덤프를 완성했습니다.	가용 시간이 만료되고 시스템이 제거되지 않아서 시스템이 색상으로 재충전 됩니다.	아무런 조치도 필요하지 않습니다.
ETE0	기록	퍼지 완료 안 됨	시스템에서 퍼지 시퀀스를 완료하지 못했습니다.	시스템이 건 퍼지를 완료하지 못했거나 건 퍼지가 완료되기 전에 중단되었음을 나타냅니다.	아무런 조치도 필요하지 않습니다.
ET01	알람	자동 덤프 시패	가사 시간이 만료되고 시스템은 혼합된 내용물들을 건의 외부로 씻어내려고 시도하였습니다. 퍼지 시도 중 솔벤트 유량계 또는 솔벤트 흐름 수위치에 어떤 흐름이 일어나는 것을 나타내지 않는다.	용제 흐름 스위치가 작동하지 않습니다.	스위치를 교체하십시오.
				건이 건 세척 박스에 들어있지 않습니다.	총이 총 플러쉬 박스에서 교체되고 사용하지 않을 때 거버가 닫혀있는지 확인합니다
ETS1	편차	자동 덤프 통과	시스템이 건의 내용물들에 대해서만 자동 덤프를 완료하였습니다.	가용 시간이 만료되고 시스템이 퍼지하지 않아서 시스템이 솔벤트로 자동 덤프를 실시합니다.	아무런 조치도 필요하지 않습니다.
F7P1	알람	공기 흐름 스위치 켜짐	공기 흐름 스위치가 예기치 않은 분무 공기 흐름을 나타냅니다.	공기 흐름 스위치가 흐름 위치에서 고착되어 있습니다.	스위치를 청소 또는 교체합니다.
				공기 라인 또는 피팅의 다운스트림에서 누출됩니다.	누출을 점검하고 피팅을 조이십시오.
				공기 공급장치 압력 변동.	압력 변동을 제거하십시오.
SGD1	알람	건 세척 상자 열림	시스템이 퍼지를 시도하려고 할 때 GFB는 열린 상태였습니다.	건이 건 세척 박스에 들어있지 않습니다.	총이 총 플러쉬 박스에서 교체되고 사용하지 않을 때 거버가 닫혀있는지 확인합니다.
				GFB압력 스위치는 연결하지 않거나/작동하지 않습니다.	압력 스위치가 EFCM에 올바르게 연결되었는지 다시 한번 점검합니다.

코드	유형	설명	문제	원인	해결방안
SPD1	알람	건 퍼지 미 완료	사용자가 지정한 퍼지 용제 양에 도달하기 못하고 시스템이 시간 초과되었습니다.	용제 흐름 스위치가 작동하지 않습니다.	스위치를 교체합니다.
				용제 유량이 용제 스위치를 작동하기에 너무 낮습니다.	용제 압력을 높여 높은 퍼지 유량을 가동합니다.
				건이 트리거되지 않습니다.	부스 컨트롤이 퍼지가 완료되었음을 나타낼 때까지 작동자가 구성된 시간 동안 세척을 계속해야 합니다.
				혼합 다기관이 세척 위치로 설정되지 않아 스프레이 건으로의 용제 유입을 차단했습니다.	다기관을 세척 위치로 설정합니다.

혼합 오류

코드	유형	설명	문제	원인	해결방안
F7S1	알람	흐름 탐지 용제 건	용제 흐름 스위치가 예기치 않은 용제 흐름을 나타냅니다.	용제 흐름 스위치가 흐름 위치에 고착되어 있습니다.	스위치를 청소 또는 교체합니다.
				용제 차단 밸브에서 누출이 있습니다.	누출을 점검하고 밸브를 수리합니다.
F7S2	알람	유량 탐지 용제 혼합	용제 흐름 스위치가 둘 다 용제를 동시에 흘려 보내고 있음을 나타냅니다. 이것은 벽면 혼합형으로 시스템만 적용됩니다.	한 개의 용제 흐름 스위치 또는 두 용제 흐름 스위치 모두 흐름 위치에 고착되어 있습니다.	스위치를 청소 또는 교체합니다.
				한 개의 용제 차단 밸브 또는 두 용제 차단 밸브 모두에서 누출이 있습니다.	누출을 점검하고 밸브를 수리합니다.
QPD1	알람 그 런 다음 편차	가사 시간 만료됨	시스템에서 혼합 재료 라인을 통해 필요한 양의 재료(가사 시간 볼륨)를 옮기기 전에 가사 시간이 만료되었습니다.	퍼지 프로세스가 완료되지 않았습니다.	퍼지 프로세스가 완료되었는지 확인합니다.
				용제 공급장치가 차단되었거나 비었습니다.	용제 공급장치를 사용할 수 있고 켜져 있으며, 공급 밸브가 열렸는지 확인합니다.
QP##	편차	가사 시간 만료됨 레 시피 ##	시스템에서 레시피 ##가 로드된 비활성 건의 혼합 재료 라인을 통해 필요한 양의 재료(가사 시간 볼륨)를 옮기기 전에 가사 시간이 만료되었습니다. *이는 여러 개의 건이 포함된 시스템에만 적용됩니다.	비활성 건에 레시피 ##의 혼합 재료가 로드되었으나 필요한 시간에 충분한 재료가 분배되지 않았습니다.	비활성 건을 퍼지합니다.
SND1	알람	혼합 채우 기 미완료	혼합 채우기 사이클이 혼합된 재료가 포함된 건을 로드하기 전에 시스템이 시간 초과되었습니다.	혼합 다기관이 SPRAY(스프레이) 위치로 설정되지 않았습니다.	다기관을 스프레이로 설정합니다.
				스프레이 건이 트리거되지 않았습니다.	채우기 완료 LED가 깜박임을 중지할 때까지 채우기 프로세스 동안 건으로의 유입을 허용합니다.
				혼합기, 매니폴드 또는 스프레이 건에 제한이 있습니다.	제한을 해결합니다.

펌핑 오류

참고: 아래에 나열된 일부 오류 코드에서 # 기호는 마지막 자리수로 표시됩니다. 이 기호는 해당 구성품 번호를 나타내며, 달라질 수 있습니다. 장치의 디스플레이는 해당 번호를 코드의 마지막 자리수로 나타냅니다. 예를 들어, 이 표에 나열된 F1S# 코드는 관련 구성품이 펌프 1인 경우 F1S1로 표시되고 펌프 2인 경우 F1S2로 표시됩니다.

코드	유형	설명	문제	원인	해결방안
DA0#	알람	최대 유량 초과 펌프 #	펌프가 허용된 최대 속도로 구동되었습니다.	시스템에 무제한 유량을 허용하는 누출 또는 열린 밸브가 있습니다.	시스템 누출 여부를 검사합니다.
				펌프가 공동화되어 제한 없이 순환합니다.	펌프에 재료가 공급되는지 확인합니다.
				재료의 점도가 노즐 크기에 비해 너무 묽습니다.	노즐 크기를 줄여 제한을 강화합니다. 도장 압력을 줄여 유량을 낮춥니다.
				시스템 압력 또는 유량 설정점이 너무 높습니다(펌프가 너무 과도하게 작동하게 됨).	압력 또는 유량 설정점을 낮춥니다.
DE0#	알람	누출 탐지 펌프 #	이는 펌프가 목표 '스톨 테스트 압력'까지 가압할 수 없을 때 수동 스톱 테스트 실패입니다. 30초 후 장애가 발생합니다.	펌프 또는 라인에 재료가 없습니다.	펌프 및 다운스트림 색 라인이 재료와 함께 로드되었는지 확인합니다.
				시스템에 누출이 있습니다.	시스템의 유체 누출을 육안으로 검사하여 누출이 외부 또는 내부인지 파악합니다. 느슨하거나 마모된 모든 호스, 피팅 및 씰을 해결합니다. 모든 밸브 시트 및 니들의 마모 여부를 검사하고 마모된 피스톤 또는 스로트 씰을 교체합니다.
DF0#	알람	스톨 업 없음 펌프 #	펌프가 스톱 테스트에 실패했으며 상승 행정에 스톱하지 않았습니다.	밸브 고장, 씰 고장, 로드 또는 실린더 마모입니다.	흡입구 및 배출구 밸브 및 씰을 상승 행정용으로 교체합니다. 피스톤 또는 스로트 씰을 교체합니다. 필요에 따라 로드 및 실린더를 교체합니다.
DG0#	알람	스톨 다운 없음 펌프 #	펌프가 스톱 테스트에 실패했으며, 하강 행정에 스톱하지 않았습니다.	밸브 고장, 씰 고장, 로드 또는 실린더 마모입니다.	흡입구 및 배출구 밸브 및 씰을 하강 행정용으로 교체합니다. 피스톤 또는 스로트 씰을 교체합니다. 필요에 따라 로드 및 실린더를 교체합니다.

코드	유형	설명	문제	원인	해결방안
DH0#	알람	스톨 없음 펌프 #	펌프가 스톨 테스트에 실패했으며, 상승 행정 또는 하강 행정에 스톨하지 않았습니다.	밸브 고장, 씰 고장, 로드 또는 실린더 마모입니다.	상승 및 하강 행정용으로 흡입구 및 배출구 밸브 및 씰을 교체합니다. 피스톤 또는 스로트 씰을 교체합니다. 필요에 따라 로드 및 실린더를 교체합니다.
DKD#	알람	위치 실패 펌프#	펌프가 주행 위치에 도달할 수 없습니다.	도징 밸브에 충분한 공기가 공급되지 않습니다.	도징 밸브에 최소 85 PSI가 공급되는지 확인하십시오.
				펌프 배출구의 압력이 매우 높습니다.	압력을 증가시키는 펌프의 하류 장애물을 점검하십시오. 공급 압력이 목표 압력의 1/2 - 1/3 이내인지 확인하십시오.
DKF#	알람	위치 과속 펌프 #	펌프가 드라이브 위치를 벗어났습니다.	펌프가 제자리를 벗어났습니다.	펌프의 배출구에 유체 압력이 없습니다. 라인을 채우기 위해 저압에서 펌프를 작동하십시오. 공급 압력이 목표 압력보다 1/2 - 1/3 크지 않는 지 점검하십시오.
EBH#	기록	흡 완료 펌프 #	펌프 호밍 기록이 완료되었습니다.	디스플레이에 펌프가 흡 기능을 완료했음을 나타내는 표시입니다.	아무런 조치도 필요하지 않습니다.
EF0#	알람	시동 시간 초과 펌프 #	펌프가 시동되었지만 지정된 시간 내에 흡 위치로 이동할 수 없었습니다.	펌프 분배 밸브가 작동하지 않았습니다.	솔레노이드 밸브에 가해지는 에어 프레셔를 확인합니다. 밸브가 작동 중인지 확인합니다.
				모터가 펌프 및 선형 액추에이터를 구동할 수 없습니다.	모터가 펌프를 구동하고 있는지 확인합니다.
				펌프 행정 길이가 기계 시스템 공차로 단축되었습니다.	선형 액추에이터 및 펌프 피스톤 로드가 올바르게 조립되었는지 확인합니다. 펌프 설명서를 참조하십시오.
EF1#	알람	정지 시간 초과 펌프 #	펌프가 시도되었지만 지정된 시간 내에 정지 위치로 이동할 수 없었습니다.	펌프 분배 밸브가 작동하지 않았습니다.	육안으로 밸브를 검사하여 밸브가 제대로 작동 중인지 확인하고 밸브의 에어 프레셔가 85psi(0.6MPa, 6.0bar)를 초과하는지 확인합니다.
				펌프가 두꺼운 도장으로 채워졌고 피스톤을 행정 끝으로 구동할 수 없습니다. 모터 또는 드라이브가 마모되거나 손상되었습니다.	모터 및 드라이브 어셈블리를 관찰하여 모터가 구동력을 발생시키는지 확인합니다.

코드	유형	설명	문제	원인	해결방안
ETD#	기록	자동 압력 해제 펌프 #	펌프 기록이 자동 압력 해제를 완료합니다.	펌프 배출구 압력이 해제 임계값을 초과하였습니다.	아무런 조치도 필요하지 않습니다.
F1F#	알람	저유량 채우기 펌프 #	펌프 채우기 작업 중 유량이 없거나 유량이 낮았습니다.	펌프 또는 색 스택의 배출구 쪽에 제한이 있습니다.	색 스택에 제한이 없고 덤프 밸브가 작동 중인지 확인합니다.
				질은 점도의 도장은 펌핑하는 데 더 많은 압력이 필요합니다.	채우기 기능 중 흐르게 해야 할 경우 비혼합 압력을 높입니다.
				시스템이 설정점을 충족하는 충분한 압력을 형성할 수 있도록 펌프를 옮겨야 할 필요가 없습니다.	채우기 기능 중 흐르게 해야 할 경우 비혼합 압력을 높입니다.
F1S#	알람	저유량 퍼지 펌프 #	펌프 퍼지 작업 중 유량이 없거나 유량이 낮았습니다.	펌프 또는 색 스택의 배출구 쪽에 제한이 있어 용제 유량이 너무 낮습니다.	시스템에 제한이 없는지 확인합니다. 퍼지 기능 중 흐르게 해야 할 경우 비혼합 압력을 높입니다.
F7D#	알람	유량 탐지 펌프 #	펌프 유량이 유티 모드로 들어가는 20cc/분 유량을 초과했습니다.	시스템에 누출이 있거나 시스템이 유티 모드로 들어갈 때 건이 열렸습니다.	시스템에 누출이 없는지 확인합니다. 에어 흐름 스위치가 제대로 작동 중인지 확인합니다. 무화 에어 없이 건을 트리거하지 마십시오.
F8D1	알람	유량 탐지 안됨	혼합 중 흐름이 없습니다.	펌프 또는 색 스택의 배출구 쪽에 제한이 있습니다.	시스템에 제한이 없는지 확인합니다.
F9D#	알람	유량 불안정 펌프 #	유티 모드로 들어가는 중에 펌프 유량이 안정화되지 않았습니다.	시스템에 잠재적 누출이 있습니다.	시스템의 누출 여부를 점검하고 수동 스톱 테스트를 실행합니다.
SAD1	알람	솔벤트 분무	솔벤트, 희석재 또는 알 수 없는 재료가 건에 있는 동안 공기 흐름 스위치가 활성화됩니다.	스프레이 건을 퍼지하거나 채우기 전에 분무 공기 공급장치가 차단되지 않았습니다.	스프레이 건을 퍼지하거나 채우기 전에 분무 공기가 차단되었는지 확인하십시오. 분무 공기 공급장치의 AA 차단 밸브를 사용하십시오.

압력 오류

참고: 아래에 나열된 일부 오류 코드에서 # 기호는 마지막 자리수로 표시됩니다. 이 기호는 해당 구성품 번호를 나타내며, 달라질 수 있습니다. 장치의 디스플레이는 해당 번호를 코드의 마지막 자리수로 나타냅니다. 예를 들어, 이 표에 나열된 P6F# 코드는 관련 구성품이 펌프 1인 경우 P6F1로 표시되고 펌프 2인 경우 P6F2로 표시됩니다.

코드	유형	설명	문제	원인	해결방안
P1F#	알람	저압 흡입구 펌프 #	펌프 #의 흡입구 압력이 사용자가 입력한 알람 한계 미만입니다.		흡입구 압력을 높입니다.
P2F#	편차	저압 흡입구 펌프 #	펌프 #의 흡입구 압력이 사용자가 입력한 편차 한계 미만입니다.		흡입구 압력을 높입니다.
P3D#	편차	고압 배출구 펌프 #	펌프 #의 배출구 압력이 사용자가 입력한 편차 한계를 초과합니다.		시스템 압력을 해제합니다.
P3F#	편차	고압 흡입구 펌프 #	펌프 #의 흡입구 압력이 사용자가 입력한 편차 한계를 초과합니다.		흡입구 압력을 낮춥니다.
P4D#	알람	고압 배출구 펌프 #	펌프 #의 배출구 압력이 사용자가 입력한 알람 한계를 초과합니다.		시스템 압력을 해제합니다.
P4F#	알람	고압 흡입구 펌프 #	펌프 #의 흡입구 압력이 사용자가 입력한 알람 한계를 초과합니다.		흡입구 압력을 낮춥니다.
P4P#	알람	고압 공급 펌프 #	펌프 #의 공급 펌프 유체 압력이 사용자가 입력한 스톱 테스트 압력의 90%보다 높습니다.	공급 펌프 압력이 너무 높습니다.	펌프 #의 공급 압력을 점검하고 낮춥니다.
P6D#	알람	을 누르십시오. 센서. 배출구 # 제거됨	시스템에 배출구 압력 변환기가 있어야 하는데 탐지되지 않습니다.	변환기 분리됨	변환기가 제대로 연결되었는지 확인합니다. 다시 연결해도 알람이 없어지지 않으면 교체합니다.
P6F#	알람	을 누르십시오. 센서. 흡입구 # 제거됨	시스템에 흡입구 압력 변환기가 있어야 하는데 탐지되지 않습니다.	변환기 분리됨	변환기가 제대로 연결되었는지 확인합니다. 다시 연결해도 알람이 없어지지 않으면 교체합니다.
P9D#	알람	을 누르십시오. 센서. 배출구 # 실패	배출구 압력 변환기가 고장 났습니다.	배출구 압력 변환기가 고장 났거나 압력이 판독 가능한 범위를 넘어섭니다.	시스템 압력을 해제합니다. 연결을 확인하거나, 다시 연결해도 알람이 없어지지 않으면 교체합니다.
P9F#	알람	을 누르십시오. 센서. 흡입구 # 실패	흡입구 압력 변환기가 고장 났습니다.	흡입구 압력 변환기가 고장 났거나 압력이 판독 가능한 범위를 넘어섭니다.	시스템 압력을 해제합니다. 연결을 확인하거나, 다시 연결해도 알람이 없어지지 않으면 교체합니다.

코드	유형	설명	문제	원인	해결방안
QADX	알람	차동 압력 A가 B보다 높음	차동 압력이 낮습니다. 이 알람은 혼합 모드에서만 활성화됩니다.	B 면에 누출이 있습니다.	모든 축매 매니폴드 및 배관에서 시스템의 내부 및 외부 누출 여부를 점검합니다.
				B 면 펌프가 공동화되고 있습니다.	B 면의 도장 공급을 점검하고 도장 공급 압력을 높입니다.
QBDX	알람	차동 압력 B가 A보다 높음	차동 압력이 높습니다. 이 알람은 혼합 모드에서만 활성화됩니다.	A 면에 누출이 있습니다.	모든 색 매니폴드 및 배관에서 시스템의 내부 및 외부 누출 여부를 점검합니다.
				A 면 펌프가 공동화되고 있습니다.	A 면의 도장 공급을 점검하고 도장 공급 압력을 높입니다.

시스템 오류

코드	유형	설명	문제	원인	해결방안
EB00	기록	중지 버튼 누름	중지 버튼 누름의 기록입니다.	ADM의 시스템 중지 키를 눌렀음을 나타냅니다.	해당 없음
EBIX	기록	전원 버튼 눌러짐	버튼을 눌러 전원이 꺼진 펌프의 기록	ADM의 전원 버튼이 펌프 전원 차단에 사용되었습니다.	아무런 조치도 필요하지 않습니다.
EC00	기록	셋업값이 변경됨	셋업 변수 변경의 기록입니다.	셋업값이 변경된 날짜와 시간을 나타냅니다.	해당 없음
EL00	기록	시스템 전원 켜기	전원 켜고 끄기의 기록입니다(켜짐).	시스템이 시작된 날짜와 시간을 나타냅니다.	해당 없음
EM00	기록	시스템 전원 끄기	전원 켜고 끄기의 기록입니다(꺼짐).	시스템이 꺼진 날짜와 시간을 나타냅니다.	해당 없음
EMIX	주의	펌프 끄기	펌프의 전원이 공급되지 않으며 이동할 수 없습니다.	펌프 전원이 꺼졌거나 오류가 발생했습니다.	고급 디스플레이 모듈에서 펌프 시작 키를 눌러 펌프를 시작합니다.
EP0X	기록	자동 펌프 정지됨	펌프 기록이 자동으로 중지됩니다.	자동 중지 작동이 완료되었습니다.	아무런 조치도 필요하지 않습니다.
ES00	주의	공장 기본값	로드 중인 기본값의 기록입니다.		해당 없음
WSN1	알람	색 구성 오류	시스템에 정의된 색이 건에 할당되지 않았습니다. *이는 여러 개의 건이 포함된 시스템에만 적용됩니다.	하나 이상의 색이 올바른 건에 할당되지 않았습니다.	펌프 화면 4에서 모든 색 펌프의 모든 색이 건에 할당되었는지 확인합니다.
WSN2	알람	촉매 구성 오류	시스템에 정의된 촉매에 잘못된 건이 할당되었습니다. *이는 여러 개의 건이 포함된 시스템에만 적용됩니다.	하나 이상의 촉매가 올바른 건에 할당되지 않았습니다.	펌프 화면 4에서 모든 촉매 펌프의 모든 촉매가 건에 할당되었는지 확인합니다.
				촉매 건 할당이 너무 많습니다.	시스템의 촉매 건 할당 총 수는 4개를 초과할 수 없습니다.

통신 오류

참고: 아래에 나열된 일부 오류 코드에서 # 기호는 마지막 자리수로 표시됩니다. 이 기호는 해당 구성품 번호를 나타내며, 달라질 수 있습니다. 장치의 디스플레이는 해당 번호를 코드의 마지막 자리수로 나타냅니다. 예를 들어, 이 표에 나열된 CAC# 코드는 관련 구성품이 색 변경 보드 1인 경우 CAC1로 표시되고 보드 2인 경우 CAC2로 표시됩니다.

코드	유형	설명	문제	원인	해결방안
CA0X	알람	통신 오류 ADM	시스템이 고급 디스플레이 모듈(ADM)을 탐지하지 못합니다.	이 통신 오류는 네트워크에서 고급 디스플레이 모듈과의 통신이 끊겼음을 나타냅니다.	ADM을 EFCM에 연결하는 CAN 케이블을 점검합니다.
CAC#	알람	통신 오류 색 변경 #	시스템이 색 변경 모듈 #를 탐지하지 못합니다.	이 통신 오류는 네트워크에서 색 변경 모듈 #와의 통신이 끊겼음을 나타냅니다.	색 변경 모듈 # 및 상호 연결된 모듈과의 CAN 케이블 연결을 점검합니다.
CADX	알람	통신 오류 유체 모듈	시스템이 고급 유체 제어 모듈(EFCM)을 인식하지 못합니다.	이 통신 오류는 네트워크에서 EFCM과의 통신이 끊겼음을 나타냅니다.	ADM을 EFCM에 연결하는 CAN 케이블을 점검합니다. 필요에 따라 케이블 또는 EFCM을 교체합니다.
CAGX	알람	통신 게이트웨이 오류	시스템이 전원 공급 시 연결되도록 등록된 CGM을 탐지하지 못합니다.		
CAG#	알람	통신 Modbus 게이트웨이 오류	시스템이 전원 공급 시 연결되도록 등록된 Modbus CGM을 탐지하지 못합니다.	시스템에 전원이 공급될 때 Modbus CGM 주소 다이얼이 변경되었습니다.	CAN 네트워크에서 Modbus CGM을 분리했다가 다시 연결하여 새 주소로 다시 등록합니다.
				Modbus CGM이 연결되지 않았거나 실패했습니다.	Modbus CGM이 CAN 네트워크에 제대로 연결되었고 LED가 전원이 공급되었음을 나타내는지 점검합니다.
CANX	알람	통신 오류 부스 컨트롤	시스템이 부스 제어 모듈을 감지하지 않습니다.	이 통신 오류는 네트워크의 부스 컨트롤 모듈과의 통신이 끊겼음을 나타냅니다.	부스 제어기를 네트워크와 연결하는 CAN 케이블을 점검하십시오.
CDC#	알람	중복 색 변경 #	시스템이 2개 이상의 동일한 색 변경 모듈을 탐지합니다.	주소가 동일한 한 개 이상의 색 변경 모듈이 시스템에 연결되어 있습니다.	시스템을 점검하고 여분의 색 변경 모듈을 분리합니다.
CDDX	알람	중복 유체 모듈	시스템이 2개 이상의 동일한 고급 유체 제어 모듈(EFCM)을 인식합니다.	한 개 이상의 EFCM이 시스템에 연결되어 있습니다.	시스템을 점검하고 여분의 EFCM을 분리합니다.
CDNX	알람	중복 부스 컨트롤	시스템이 두 개 이상의 동일한 부스 컨트롤 모듈을 인식합니다.	두 개 이상의 부스 컨트롤 모듈이 시스템에서 연결되었습니다.	여분의 부스 컨트롤 모듈을 제거하십시오.

USB 오류

코드	유형	설명	문제	원인	해결방안
EAUX	주의	USB 사용 중	USB 드라이브가 삽입되었고 다운로드가 진행 중입니다.	USB 포트가 데이터를 업로드 또는 다운로드 중임을 나타냅니다.	USB 유휴 상태가 될 때까지 기다립니다.
EBUX	기록	USB 드라이브 제거됨	다운로드 또는 업로드 중에 USB 드라이브가 제거되었습니다.	USB에서 데이터 다운로드/업로드가 USB 장치 제거로 인해 중단되었습니다.	USB 장치를 다시 끼우고 프로세스를 다시 시작합니다.
EQU0	주의	USB 유휴	USB 다운로드가 완료되어 드라이브를 제거할 수 있습니다.	USB 장치로 데이터 전송이 완료되었습니다.	ADM에서 USB 장치를 제거합니다.
EQU1	기록	USB 시스템 설정 다운로드 완료	설정이 USB 드라이브에 다운로드되었습니다.	사용자가 ADM USB 포트에 USB 장치를 설치했습니다.	해당 없음
EQU2	기록	USB 시스템 설정 업로드 완료	USB 드라이브에서 설정을 업로드했습니다.	사용자가 ADM USB 포트에 USB 장치를 설치했습니다.	해당 없음
EQU3	기록	USB 사용자 지정 언어 다운로드됨	사용자 지정 언어가 USB 드라이브에 다운로드되었습니다.	사용자가 ADM USB 포트에 USB 장치를 설치했습니다.	해당 없음
EQU4	기록	USB 사용자 지정 언어 업로드 완료	사용자 지정 언어가 USB 드라이브에서 업로드되었습니다.	사용자가 ADM USB 포트에 USB 장치를 설치했습니다.	해당 없음
EQU5	기록	USB 로그 다운로드 완료	데이터 로그가 USB 드라이브에 다운로드되었습니다.	사용자가 ADM USB 포트에 USB 장치를 설치했습니다.	해당 없음
EVUX	주의	USB 비활성화	USB 드라이브가 삽입되었고 다운로드가 비활성화되었습니다.	시스템 구성이 데이터 전송을 차단합니다.	구성을 변경하여 USB 다운로드 기능을 활성화합니다.
MMUX	주의	유지보수 USB 로그 가득 참	USB 메모리가 90% 이상 가득 찼습니다.	시스템의 구성 매개변수가 활성화되어 이 주의를 생성할 수 있습니다.	다운로드를 완료하여 데이터 유실이 없도록 합니다.
WSUX	주의	USB 구성 오류	USB 구성 파일이 예상되고 확인된 시작과 일치하지 않습니다.	소프트웨어 업데이트가 성공적으로 완료되지 않았습니다.	소프트웨어를 다시 설치합니다.
WXUD	주의	USB 다운로드 오류.	USB 드라이브에 다운로드하는 중에 오류가 발생했습니다.	사용자가 호환되지 않는 USB 장치를 ADM USB 포트에 설치했습니다.	호환되는 USB 장치를 사용하여 프로세스를 반복합니다.
WXUU	주의	USB 업로드 오류	USB 드라이브에 업로드하는 중에 오류가 발생했습니다.	사용자가 호환되지 않는 USB 장치를 ADM USB 포트에 설치했습니다.	호환되는 USB 장치를 사용하여 프로세스를 반복합니다.

기타 오류

참고: 아래에 나열된 일부 오류 코드에서 # 기호는 마지막 자리수로 표시됩니다. 이 기호는 해당 구성품 번호를 나타내며, 달라질 수 있습니다. 장치의 디스플레이는 해당 번호를 코드의 마지막 자리수로 나타냅니다. 예를 들어, 이 표에 나열된 B9D# 코드는 관련 구성품이 펌프 1인 경우 B9D1로 표시되고 펌프 2인 경우 B9D2로 표시됩니다.

코드	유형	설명	문제	원인	해결방안
B9A0	주의	볼륨 롤오버 A 전류	재료 A에 대한 배치 카운터가 롤오버되었습니다.	토털라이저가 최대 역량 값에 도달했으며 0에서 다시 시작되었습니다.	해당 없음
B9AX	주의	볼륨 롤오버 A 수명	재료 A에 대한 총계 카운터가 롤오버되었습니다.	토털라이저가 최대 역량 값에 도달했으며 0에서 다시 시작되었습니다.	해당 없음
B9B0	주의	볼륨 롤오버 B 전류	재료 B에 대한 배치 카운터가 롤오버되었습니다.	토털라이저가 최대 역량 값에 도달했으며 0에서 다시 시작되었습니다.	해당 없음
B9BX	주의	볼륨 롤오버 B 수명	재료 B에 대한 총계 카운터가 롤오버되었습니다.	토털라이저가 최대 역량 값에 도달했으며 0에서 다시 시작되었습니다.	해당 없음
B9D#	주의	볼륨 롤오버 펌프 #	펌프 #에 대한 총계 카운터가 롤오버되었습니다.	토털라이저가 최대 역량 값에 도달했으며 0에서 다시 시작되었습니다.	해당 없음
B9S0	주의	볼륨 롤오버 용제 전류	용제에 대한 배치 카운터가 롤오버되었습니다.	토털라이저가 최대 역량 값에 도달했으며 0에서 다시 시작되었습니다.	해당 없음
B9SX	주의	볼륨 롤오버 용제 수명	용제에 대한 총계 카운터가 롤오버되었습니다.	토털라이저가 최대 역량 값에 도달했으며 0에서 다시 시작되었습니다.	해당 없음
WX00	알람	소프트웨어 오류	예기치 않은 소프트웨어 오류가 발생했습니다.		Graco 기술 지원 센터에 전화합니다.

보정 오류

참고: 아래에 나열된 일부 오류 코드에서 # 기호는 마지막 자리수로 표시됩니다. 이 기호는 해당 구성품 번호를 나타내며, 달라질 수 있습니다. 장치의 디스플레이는 해당 번호를 코드의 마지막 자리수로 나타냅니다. 예를 들어, 이 표에 나열된 ENT# 코드는 관련 구성품이 펌프 1인 경우 ENT1로 표시되고 펌프 2인 경우 ENT2로 표시됩니다.

코드	유형	이름	설명
END#	기록	보정 펌프 #	펌프에서 보정 테스트가 실행되었습니다.
ENS0	기록	보정 용제 계측기	용제 계측기에서 보정 테스트가 실행되었습니다.
ENT#	기록	보정 스톨 테스트 펌프 #	펌프 #에서 스톨 테스트가 성공적으로 완료되었습니다.

유지보수 오류

참고: 아래에 나열된 일부 오류 코드에서 # 기호는 마지막 자리수로 표시됩니다. 이 기호는 해당 구성품 번호를 나타내며, 달라질 수 있습니다. 예를 들어, 이 표에 나열된 MAD# 코드는 관련 구성품이 펌프 1인 경우 MAD1로 표시되고 펌프 2인 경우 MAD2로 표시됩니다.

일부 구성품에는 2자리수가 할당되므로, 코드의 마지막 자리수가 영숫자 문자로 표시됩니다. 아래의 두 번째 표에는 영숫자 자리수와 해당 구성품 번호가 상호 연관되어 있습니다. 예를 들어, 코드 MEDZ는 배출구 밸브 30을 나타냅니다.

코드	유형	이름	설명
MAD#	주의	유지보수 배출구 펌프 #	펌프의 유지보수 기한이 만료됩니다.
MAT#	주의	유지보수 스톨 테스트 펌프 #	펌프의 유지보수 스톨 테스트 기한이 만료됩니다.
MEB#	주의	유지보수 밸브 축매(B) #	축매 밸브의 유지보수 기한이 만료됩니다.
MED#	주의	유지보수 밸브 배출구 #	배출구 밸브의 유지보수 기한이 만료됩니다.
MEF#	주의	유지보수 밸브 흡입구 #	흡입구 밸브의 유지보수 기한이 만료됩니다.
MEG#	주의	유지보수 밸브 건 #	건 밸브의 유지보수 기한이 만료됩니다.
MEN#	주의	메인 보조 밸브	유지보수는 보조 밸브에 원인이 있습니다.
MES#	주의	유지보수 밸브 용제 #	용제 밸브의 유지보수 기한이 만료됩니다.
MFF#	주의	유지보수 계측기 유량 #	유량계의 유지보수 기한이 만료됩니다.
MFS0	주의	유지보수 계측기 용제	용제 계측기의 유지보수 스톨 테스트 기한이 만료됩니다.
MGH0	주의	유지보수 유체 필터	유체 필터의 유지보수 기한이 만료됩니다.
MGP0	주의	유지보수 에어 필터	에어 필터의 유지보수 기한이 만료됩니다.
MJP#	주의	유지보수 에어 밸브	유지보수는 에어 밸브에 원인이 있습니다.

영숫자 마지막 자리수

영숫자 자리수	구성품 번호
1	1
2	2
3	3
4	4
5	5
6	6
7	7
8	8
9	9
A	10
B	11
C	12
D	13
E	14
F	15

영숫자 자리수	구성품 번호
G	16
H	17
J	18
K	19
L	20
M	21
N	22
P	23
R	24
T	25
u	26
V	27
W	28
Y	29
Z	30

유지보수

예방 유지보수 일정

특정 시스템의 작동 조건에 따라 유지보수가 필요한 빈도가 결정됩니다. 유지보수가 필요한 시기와 종류를 기록하여 예방 유지보수 일정을 수립하고 시스템을 점검하는 정기 일정을 결정하십시오.

세척

- 유체 교환 전, 장비에서 유체가 건조되기 전, 일과 종료 시, 보관 전 및 장비 수리 전에 세척하십시오.
- 가능하면 최저 압력에서 세척하십시오. 커넥터에 누출이 있는지 점검하고 필요하면 조입니다.
- 분배할 유체 및 장비에서 유체가 접촉되는 부품과 호환되는 유체로 세척합니다.

ADM 청소

유리 세정제와 같은 알콜계 가정용 세정제를 사용하여 ADM을 청소합니다.

기술 데이터

정변위 이액형 장비	미국식	미터식
최대 유체 작업 압력:		
저압 펌프가 있는 MC0500 시스템	300 psi	2.1 MPa, 21 bar
고압 펌프가 있는 MC0500 시스템	1500 psi	10.5 MPa, 105 bar
MC1000 및 MC3000 공기 분무 시스템	300 psi	2.1 MPa, 21 bar
MC2000 및 MC4000 공기 보조식 분무 시스템	1500 psi	10.5 MPa, 105 bar
최대 작동 공기 압력:	100 psi	0.7 MPa, 7.0 bar
공기 공급:	85-100 psi	0.6-0.7MPa, 6.0-7.0bar)
공기 필터 흡입구 크기:	3/8 npt(f)	
공기 로직을 위한 공기 여과(사용자 제공):	5미크론(최소) 여과 필요; 정화 및 건식 에어	
분무 공기용 공기 여과(사용자 제공):	30미크론(최소) 여과가 필요함. 공기 정화 및 건조	
혼합 비율 범위:	0.1:1-50:1, ±1%	
취급된 유체:	하나 또는 두 개 구성품: • 솔벤트와 수성 페인트 • 폴리우레탄 • 에폭시 • 산 촉매 바니시 • 습기에 민감한 이소시아네이트	
유체의 점도 범위:	20-5000centipoise	
유체 여과(사용자 제공):	100메시 최소	
최대 유체 유량:	800cc/분(재료 점도에 따라 달라짐)	
유체 배출구 크기:	1/4 npt(m)	
외부 전원 공급 요구사항:	90 - 250 Vac, 50/60 Hz, 7 amps, 최대 드로 15 amp, 최대 회로 차단기 필요 14 AWG 전원 공급장치 와이어 게이지	
작동 온도 범위:	36~122°F	2~50°C
보관 온도 범위:	-4~158°F	-20~70°C
중량(근사값):	195 lb	88 kg
사운드 데이터:	75 dB(A) 미만	
습식 부품:		
MC0500	펌프가 별도로 판매됩니다; 접촉된 부품 정보는 선택한 펌프 매뉴얼을 참조하십시오.	

정변위 이액형 장비	미국식	미터식
MC1000 및 MC2000	17-4PH, 303, 304 SST, 텅스텐 카바이드(니켈 바인더 사용), 과불화탄성체; PTFE, PPS, UHMWPE	
MC3000 및 MC4000	316 SST, 17-4PH SST, 피크 과불화탄성체; PTFE, PPS, UHMWPE	

Graco 표준 보증

Graco 공인 대리점에서 원 구매자에게 판매한 날짜를 기준으로 Graco는 이 문서에서 언급한 모든 Graco 장비의 재료나 제작상에 결함이 없음을 보증합니다. Graco가 지정한 특수한, 확장된 또는 제한된 경우를 제외하고, 판매일로부터 두 달 동안 Graco는 결함으로 판단되는 모든 부품을 수리 또는 교체할 것을 보증합니다. 단, 이러한 보증은 Graco에서 제공하는 권장사항에 따라 장비를 설치, 작동 및 유지 보수할 때만 적용됩니다.

장비 사용에 따른 일반적인 마모나 잘못된 설치, 오용, 마모, 부식, 부적절한 관리, 태만, 사고, 개조 또는 Graco 구성품이 아닌 부품으로 교체해서 일어나는 고장, 파손 또는 마모는 이 보증 내용이 적용되지 않으며, Graco는 이에 대한 책임을 지지 않습니다. 또한 Graco가 공급하지 않는 구성품, 액세서리, 장비 또는 자재의 사용에 따른 비호환성 문제나 Graco가 공급하지 않는 구성품, 액세서리, 장비 또는 자재 등의 부적절한 설계, 제조, 설치, 작동 또는 유지 보수로 인해 야기되는 고장, 파손 또는 마멸에 대해서도 책임지지 않습니다.

본 보증은 결함이 있다고 주장하는 장비를 공인 Graco 대리점으로 선납 반품하여 주장한 결함이 확인된 경우에만 적용됩니다. 장비의 결함이 입증되면 Graco가 결함이 있는 부품을 무상으로 수리 또는 교체한 후 원 구매자에게 운송비를 지불한 상태로 반환됩니다. 해당 장비는 배송비를 선납한 원래 구매자에게 반송됩니다. 장비 검사에서 재료나 제조 기술상에 어떠한 결함도 발견되지 않으면 합리적인 비용으로 수리가 이루어지며, 그 비용에는 부품비, 인건비, 배송비가 포함될 수 있습니다.

본 보증은 유일하며, 상품성에 대한 보증 또는 특정 목적의 적합성에 대한 보증을 포함하여(여기에 제한되지 않음) 명시적이든 암시적이든 다른 모든 보증을 대신합니다.

보증 위반에 대한 Graco의 유일한 책임과 구매자의 유일한 구제책은 상기에 명시된 대로 이루어집니다. 구매자는 다른 구제책(이윤 손실, 매출 손실, 인원 부상, 재산 손상에 대한 우발적 또는 결과적 손해나 다른 모든 우발적 또는 결과적 손실이 포함되나 여기에 제한되지 않음)을 사용할 수 없음을 동의합니다. 보증의 위반에 대한 모든 행동은 판매일로부터 2년 이내에 취해져야 합니다.

Graco는 판매되었으나 Graco가 제조하지 않은 부속품, 장비, 재료 또는 구성품과 관련하여 어떤 보증도 하지 않으며 상품성 및 특정 목적의 적합성에 대한 모든 암시적 보증을 부인합니다. 판매되었으나 Graco가 제조하지 않은 품목(예: 전기 모터, 스위치, 호스 등)에는 해당 제조업체의 보증이 적용됩니다. Graco는 구매자에게 본 보증 위반에 대한 청구 시 합리적인 지원을 제공합니다.

Graco의 계약 위반, 보증 위반 또는 태만에 의한 것인지 여부에 관계없이 Graco는 어떠한 경우에도 본 계약에 따라 Graco가 공급하는 장비 때문에 혹은 판매된 제품의 설치, 성능 또는 사용으로 인해 발생하는 간접적, 부수적, 파생적 또는 특별한 피해에 대하여 책임을 지지 않습니다.

Graco 정보

Graco 제품에 대한 최신 정보는 www.graco.com에서 확인하십시오.

주문하려면 Graco 공인 대리점에 연락하거나 당사로 전화하여 가까운 대리점을 문의하시기 바랍니다.

전화: 612-623-6921 또는 **Toll Free:** 1-800-328-0211 **팩스:** 612-378-3505

본 문서에 포함된 모든 문서상 도면상 내용은 이 문서 발행 당시의 가능한 가장 최근의 제품 정보를 반영하는 것입니다.

Graco는 언제든지 예고 없이 변경할 수 있는 권리를 보유합니다.

특허 정보는 www.graco.com/patents를 참조하십시오.

원래 지침의 번역. This manual contains Korean. MM 332562

Graco 본사: Minneapolis

전 세계 지사: 벨기에, 중국, 일본, 한국

GRACO INC. AND SUBSIDIARIES • P.O. BOX 1441 • MINNEAPOLIS MN 55440-1441 • USA

Copyright 2014, Graco Inc. 모든 Graco 제조 사업장은 ISO 9001에 등록되었습니다.

www.graco.com
개정 F, 2019년 1월