

Reactor® 2 E-30 및 E-XP2 유압 프로 포셔닝 시스템

333454P
KO

전기, 가열, 폴리우레탄 폼 및 폴리우레아 코팅 스프레이용 이액형 장비. 실외에서 사용하지 마십시오. 이 장비는 전문가만 사용할 수 있습니다. 폭발 위험이 있는 환경 또는 위험(분류된) 장소에서 사용이 금지되어 있습니다.



중요 안전 지침
이 설명서의 모든 경고 및 지침을 읽어보십시오. 이 지침을 잘 보
관해 두십시오.

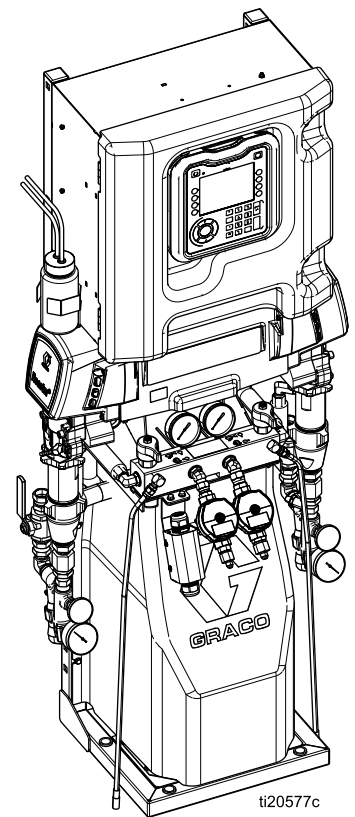





Contents

경고.....	3	가동 모드.....	37
중요한 이소시아네이트 정보.....	7	시동.....	43
모델.....	9	유체 순환.....	46
승인.....	11	리액터를 통한 순환.....	46
액세서리.....	11	건 다기관을 통한 순환.....	47
제공되는 설명서.....	12	조그 모드.....	47
관련 설명서.....	12	스프레이.....	48
일반 설치(순환 기능 미포함).....	13	분무 조절.....	49
시스템 유체 매니폴드에서 드럼으로 순환을 이 용한 일반적인 설치.....	14	호스 제어 모드.....	50
건 유체 매니폴드에서 드럼으로 순환을 이용한 일반적인 설치.....	15	호스 저항 모드 활성화.....	50
구성품 식별.....	16	호스 저항 모드 비활성화.....	51
고급 디스플레이 모듈(ADM).....	18	호스 수동 모드 활성화.....	51
ADM 디스플레이 세부 정보.....	20	호스 수동 모드 비활성화.....	52
화면 탐색.....	20	조정 절차.....	53
전기 엔클로저.....	23	정지.....	55
모터 제어 모듈(MCM).....	24	공기 퍼지 절차.....	57
온도 제어 모듈(TCM) 케이블 연결.....	25	감압 절차.....	59
설치.....	26	세척.....	60
이액형 장비 조립.....	26	유지보수.....	61
시스템 장착.....	26	예방 정비 일정.....	61
설정.....	27	이액형 장비 유지보수.....	61
접지.....	27	흡입구 스트레이너 스크린 세척.....	62
일반 장비 지침.....	27	펌프 윤활 시스템.....	63
전원 연결.....	28	오류.....	64
TSL(Throat Seal Liquid)과 함께 습식 컵 제 공.....	29	보기 오류.....	64
유체 온도 센서 설치.....	29	오류 문제 해결.....	64
이액형 장비에 히트드 호스 연결.....	30	문제 해결.....	65
고급 디스플레이 모듈(ADM) 작동.....	31	오류 코드 및 문제 해결.....	65
고급 설정 화면.....	34	USB 데이터.....	66
시스템 1.....	35	다운로드 절차.....	66
시스템 2.....	35	USB 로그.....	66
시스템 3.....	35	시스템 구성 설정.....	67
레시피.....	35	사용자 정의 언어 파일.....	68
셀룰러 화면.....	36	업로드 절차.....	68
		성능 차트.....	69
		기술 사양.....	73
		Reactor® 2 구성품에 대한 Graco 연장 보 증.....	75

경고

다음 경고는 이 장비의 설정, 사용, 접지, 유지보수, 수리에 대한 것입니다. 느낌표 기호는 일반적인 경고를 나타내며 위험 기호는 각 절차에 대한 위험을 의미합니다. 설명서 본문이나 경고 라벨에 이러한 기호가 나타나면 해당 경고를 다시 참조하십시오. 이 섹션에서 다루지 않은 제품별 위험 기호 및 경고가 해당되는 경우 본 설명서 본문에 나올 수 있습니다.

 경고	
 	<p>감전 위험</p> <p>이 장비는 접지해야 합니다. 시스템의 접지, 셋업 또는 사용이 올바르지 않으면 감전 사고의 원인이 될 수 있습니다.</p> <ul style="list-style-type: none"> • 케이블을 분리하기 전과 장비를 수리 또는 설치하기 전에 메인 스위치의 전원을 끄고 분리하십시오. • 반드시 접지된 전원에만 연결하십시오. • 모든 전기 배선은 반드시 자격 있는 전기 기술자가 수행해야 합니다. 모든 현지 법규와 규정을 따르십시오. • 가 비에 노출되지 않도록 주의하십시오. 실내에 보관하십시오.
	<p>유독성 유체 또는 연기</p> <p>유독성 유체 또는 연기가 눈 또는 피부에 닿거나 이를 흡입하거나 삼키면 심각한 부상을 입거나 사망에 이를 수 있습니다.</p> <ul style="list-style-type: none"> • 취급 지침에 대한 안전 데이터 시트(SDS)를 읽고, 장기 노출의 영향 등 사용 중인 유체의 특정 위험을 숙지하십시오. • 장비에 스프레이하거나 장비 수리 시 또는 작업장에 있을 때, 항상 작업장 통풍을 적절히 유지하고 적합한 개인 보호 장비를 착용하십시오. 이 설명서의 개인 보호 장비 경고를 참조하십시오. • 위험한 유체는 승인된 용기에 보관하고 관련 규정에 따라 폐기하십시오.
	<p>개인 보호 장비</p> <p>장비에 스프레이하거나 서비스 시 또는 작업 구역에 있을 때, 항상 적합한 개인 보호 장비를 착용하고 모든 피부를 덮으십시오. 보호장비는 장기 노출, 독성 연무, 분무, 증기 흡입, 알레르기 반응, 화상, 눈 부상, 청각 손실과 같은 심각한 부상을 방지하는 데 도움이 됩니다. 이러한 보호 장비에는 다음이 포함되며 이에 국한되지 않습니다.</p> <ul style="list-style-type: none"> • 꼭 맞는 호흡용보호구(급기 호흡용보호구, 화학물질 불침투성 장갑, 보호복 및 발 덮개 등 유체 제조업체 및 현지 규제 기관에서 권장하는 기구 포함) • 보안경 및 청각 보호대

! 경고



피부 주입 위험

건, 호스 누출 또는 파열된 구성품의 고압 유체가 피부를 관통할 수 있습니다. 이는 단순한 외상으로 보일 수도 있지만 절단을 초래할 수 있는 심각한 부상입니다. **즉시 병원에 가서 치료를 받아야 합니다.**



- 팁 가드와 방아쇠 가드가 설치되지 않은 상태에서는 분무하지 마십시오.
- 분무하지 않을 때는 방아쇠 잠금을 잠그십시오.
- 건이 다른 사람 또는 신체의 일부를 향하지 않도록 하십시오.
- 스프레이 팁 위에 손을 놓지 마십시오.
- 손, 신체, 장갑 또는 헝겊으로 누출되는 유체를 막지 마십시오.
- 분무를 멈추고 장비를 청소, 점검 또는 정비하기 전에 **감압 절차** 를 수행하십시오.
- 장비를 작동하기 전에 모든 유체 연결부를 단단히 조이십시오.
- 호스와 커플링은 매일 점검하십시오. 마모되었거나 손상된 부품은 즉시 교체하십시오.



화재 및 폭발 위험

용제 및 도료 연기와 같이 **작업구역**에서 발생하는 가연성 연무는 발화되거나 폭발할 수 있습니다. 화재 및 폭발을 방지하려면:



- 환기가 잘 되는 곳에서 장비를 사용하십시오.
- 파일럿 등, 담배, 휴대용 전기 램프, 비닐 깔개(정전기 방전 위험) 등 발화 가능성이 있는 물질을 모두 치우십시오.
- 작업 구역에 용제, 헝겊 및 가솔린을 포함한 찌꺼기가 없도록 유지하십시오.
- 가연성 연기가 있는 곳에서는 전원 코드를 끼우거나 빼지 말고 등을 켜거나 끄지 않습니다.
- 작업 구역의 모든 장비를 접지합니다. **접지 지침**을 참조하십시오.
- 반드시 접지된 호스를 사용하십시오.
- 통 안으로 발사할 때는 접지된 통의 측면에 건을 단단히 고정시키십시오. 정전기 방지 또는 전도성이 아닐 경우 통 라이너를 사용하지 마십시오.
- 정전기 스파크가 일어나거나 감전을 느낄 경우 **즉시 작동을 중지하십시오**. 문제를 찾아 해결할 때까지 장비를 사용하지 마십시오.
- 작업 구역에 소화기를 비치하십시오.



 경고	
   	<p>열 팽창 위험</p> <p>제한된 공간(예: 호스)에서 유체에 열을 가할 경우 열 팽창으로 인해 압력이 급속하게 상승할 수 있습니다. 지나친 가압은 장비 파열과 심각한 부상을 초래할 수 있습니다.</p> <ul style="list-style-type: none"> • 가열 중에는 밸브를 열어 유체 팽창을 완화하십시오. • 작동 조건에 따라 정기적으로 호스를 미리 교체하십시오.
	<p>가압 알루미늄 부품 위험</p> <p>가압 장비의 알루미늄과 호환되지 않는 유체를 사용하면 심각한 화학 반응이 발생하여 장비가 파손될 수 있습니다. 이 경고를 준수하지 않으면 사망, 심각한 부상 또는 재산 손실을 초래할 수 있습니다.</p> <ul style="list-style-type: none"> • 1,1,1-트리클로로에탄과 염화 메틸렌, 기타 할로겐화 하이드로카본 솔벤트 혹은 솔벤트 등을 포함하는 유체는 사용하지 마십시오. • 다른 많은 유체에는 알루미늄과 반응할 수 있는 화학물질이 함유될 수 있습니다. 재료 공급 업체에 문의하여 호환성을 확인하십시오.
 	<p>플라스틱 부품 세정 솔벤트 위험</p> <p>많은 용제가 플라스틱 부품을 손상하고 기능을 상실시킬 수 있어 심각한 부상이나 재산적 손해를 초래할 수 있습니다.</p> <ul style="list-style-type: none"> • 플라스틱 부품이나 압력을 받는 부품에는 수용성 용제만 사용하십시오. • 여기에 있는 기술 사양와 기타 모든 장비 사용 설명서를 참조하십시오. 유체 및 솔벤트 제조사의 물질안전보건자료(MSDS) 및 권장사항을 읽으십시오.



! 경고

 	<p>장비 오용 위험</p> <p>장비를 잘못 사용하면 중상을 입거나 사망에 이를 수 있습니다.</p> <ul style="list-style-type: none"> • 피곤한 상태 또는 약물이나 술을 마신 상태로 장치를 작동하지 마십시오. • 최저 등급 시스템 구성품의 최대 작동 압력 또는 온도 정격을 초과하지 마십시오. 모든 장비 설명서의 기술 사양을 참조하십시오. • 장비의 습식 부품에 적합한 유체와 솔벤트를 사용하십시오. 모든 장비 설명서의 기술 사양을 참조하십시오. 유체 및 솔벤트 제조업체의 경고를 숙지하십시오. 재료에 대한 자세한 정보가 필요한 경우 대리점이나 소매점에 MSDS를 요청하십시오. • 장비에 전원이 공급되거나 압력이 남아 있는 경우에는 작업구역을 떠나지 마십시오. • 장비를 사용하지 않을 때는 모든 장비를 끄고 감압 절차를 실시하십시오. • 장비를 매일 점검하십시오. 마모되거나 손상된 부품이 있으면 즉시 수리하거나 제조업체의 정품 부품으로만 교체하십시오. • 장비를 변형하거나 개조하지 마십시오. 개조하거나 수정하면 대리점의 승인이 무효화되고 안전에 위험할 수 있습니다. • 모든 장비는 사용하는 환경에 맞는 등급을 갖고 승인되었는지 확인하십시오. • 장비는 지정된 용도로만 사용하십시오. 자세한 내용은 대리점에 문의하십시오. • 호스와 케이블은 통로나 날카로운 모서리, 구동 부품 및 뜨거운 표면을 지나가지 않도록 배선하십시오. • 호스를 꼬거나 구부리지 마십시오. 또한 호스를 잡고 장비를 끌어당겨서도 안됩니다. • 작업장 근처에 어린이나 동물이 오지 않게 하십시오. • 관련 안전 규정을 모두 준수하십시오.
 	<p>가동 부품으로 인한 위험</p> <p>이동 부품으로 인해 손가락이나 다른 신체 부위가 끼거나 베이거나 절단될 수 있습니다.</p> <ul style="list-style-type: none"> • 움직이는 부품에 가까이 접근하지 마십시오. • 보호대 또는 덮개를 제거한 상태로 장비를 작동하지 마십시오. • 가압된 장비는 경고 없이 시동될 수 있습니다. 장비를 점검, 이동 또는 수리하려면 먼저 감압 절차를 수행하고 모든 전원을 분리하십시오.
	<p>화상 위험</p> <p>장비가 작동되는 동안 가열되는 장비 표면과 유체가 매우 뜨거울 수 있습니다. 심각한 화상을 방지하려면:</p> <ul style="list-style-type: none"> • 뜨거운 유체 또는 장비를 만지지 마십시오.

중요한 이소시아네이트 정보

이소시아네이트(ISO)는 이액형 재료에 사용되는 경화제입니다.

이소시아네이트 조건

									
---	---	---	---	--	--	--	--	--	--

이소시아네이트가 함유된 유체를 스프레이 또는 분배하면 잠재적으로 유해한 연무, 증기 및 분무된 분진이 생성될 수 있습니다.

- 유체 제조업체의 경고문 및 안전 데이터 시트(SDS)를 읽고 이해하여 이소시아네이트 관련 위험 및 예방 조치를 숙지하십시오.
- 이소시아네이트 사용에는 잠재적으로 위험한 절차가 포함됩니다. 본 장비로 스프레이 작업을 하려면 교육을 받고 자격을 갖추어야 하며 이 설명서와 유체 제조업체의 적용 지침 및 SDS의 정보를 읽고 이해해야 합니다.
- 잘못 유지보수하거나 잘못 조정된 장비를 사용하면 재료가 부적절하게 경화될 수 있으며, 이로 인해 가스가 발생하고 약취가 생길 수 있습니다. 장비는 설명서의 지침에 따라 주의해서 유지보수 및 조정해야 합니다.
- 이소시아네이트 연무, 증기 및 분무된 분진의 흡입을 방지하기 위해 작업장에 있는 모든 사람은 적절한 호흡기 보호 장구를 착용해야 합니다. 항상 꼭 맞는 호흡용보호구를 착용해야 하며, 해당 장비에는 급기 호흡용보호구가 포함되어 있을 수 있습니다. 유체 제조업체의 SDS에 나와 있는 지침에 따라 작업 구역을 환기시키십시오.
- 이소시아네이트에 피부가 접촉하지 않도록 하십시오. 작업 구역에 있는 모든 사람은 유체 제조업체 및 현지 규제 기관에서 권장하는 대로, 화학물질 불침투성 장갑, 보호복 및 발 덮개를 착용해야 합니다. 오염된 의복 취급에 관한 지침을 포함하여 모든 유체 제조업체 권장 사항을 따르십시오. 스프레이 후에는 음식을 먹거나 음료를 마시기 전에 손과 얼굴을 씻으십시오.
- 이소시아네이트 노출로 인한 위험은 스프레이 후에도 계속됩니다. 적절한 개인 보호 장비가 없는 사람은 도포 중이거나 도포 후에 유체 제조업체에서 지정한 시간 동안 작업장에서 벗어나 있어야 합니다. 일반적으로 이 시간은 24시간 이상입니다.
- 이소시아네이트에 노출 위험이 있는 작업장에 들어가는 사람에게 주의를 주십시오. 유체 제조업체와 현지 규제 기관의 권장 사항을 따르십시오. 작업장 외부에 다음과 같이 현수막을 배치하는 것이 좋습니다.

	WARNING
	TOXIC FUMES HAZARD
DO NOT ENTER DURING SPRAY FOAM APPLICATION OR FOR ___ HOURS AFTER APPLICATION IS COMPLETE	
DO NOT ENTER UNTIL:	
DATE: _____	
TIME: _____	

재료 자체 발화

--	--	--	--	--

일부 재료는 너무 두껍게 바르면 자체 점화될 수 있습니다. 재료 제조업체의 경고문과 SDS를 참조하십시오.

컴포넌트 A와 컴포넌트 B를 분리된 상태로 유지

--	--	--	--	--

교차 오염되면 유체 라인에서 재료가 경화되어 심각한 부상이나 장비 손상을 초래할 수 있습니다. 교차 오염을 방지하려면:

- 컴포넌트 A와 컴포넌트 B 습식 부품을 교환하지 **마십시오**.
- 한쪽 면에서 오염되었다면 다른 쪽 면에 솔벤트를 전혀 사용하지 **마십시오**.

재료 교환

주의				
-----------	--	--	--	--

장비에 사용된 재료 유형을 변경하려면 장비 손상과 중단 시간을 방지하기 위해 특히 주의해야 합니다.

- 재료를 변경할 때는 장비를 여러 번 세척하여 깨끗이 청소하십시오.
- 세척 후에는 항상 유체 흡입구 스트레이너를 청소하십시오.
- 화학적 호환성에 대해서는 재료 제조업체에 문의하십시오.
- 에폭시와 우레탄 또는 폴리우레아를 변경할 경우 모든 유체 구성품을 분해하여 청소하고 호스를 변경하십시오. 에폭시는 종종 B(경화제) 면에 아민을 포함합니다. 폴리우레아는 종종 B(수지) 면에 아민을 포함합니다.

이소시아네이트의 수분 민감도

수분(예: 습기)에 노출되면 ISO가 부분적으로 경화되어 작고 단단한 연마성 결정체를 형성하며, 이 결정체는 유체 안에 떠다니게 됩니다. 결국 표면에 막이 형성되고 ISO가 젤이 되기 시작하여 점도가 커지게 됩니다.

주의				
-----------	--	--	--	--

부분적으로 경화된 ISO를 사용하면 모든 습식 부품의 성능이 저하되고 수명이 단축됩니다.

- 항상 벤트 흡에 데시칸트 드라이어를 사용하거나 질소 기체를 넣은 밀봉된 용기를 사용하십시오. ISO를 뚜껑이 없는 용기에 보관하지 **마십시오**.
- ISO 펌프 습식 컵 또는 탱크(설치된 경우)가 적절한 윤활유로 채워져 있도록 유지하십시오. 윤활유는 ISO와 대기 사이에 배리어를 형성합니다.
- ISO에 맞는 방습 호스만 사용하십시오.
- 재생 솔벤트는 수분이 함유되어 있을 수 있으므로 전혀 사용하지 **마십시오**. 사용하지 않을 때는 항상 솔벤트 용기를 닫아 두십시오.
- 재조립 시, 스크류산이 있는 부품을 적절한 윤활유로 항상 윤활하십시오.

참고: 막 형성 사이즈와 결정 비율은 ISO의 함유량, 습도 및 온도에 따라 달라집니다.

245 fa 발포제가 있는 발포 수지

일부 폼 발포제는 가압 상태에 있지 않을 때, 특히 흔들 경우 90°F(33°C) 이상의 온도에서 거품을 발생시킵니다. 거품이 줄어들도록, 회전 시스템에서 예열을 최소화하십시오.

모델

리액터 2 E-30 및 E-30 Elite

모든 Elite 시스템에는 유체 흡입구 센서, 비율 모니터링 및 Xtreme-Wrap 50 ft(15 m) 히티드 호스가 포함됩니다. 부품 번호는 [액세서리, page 11](#)을 참조하십시오.

모델	E-30 모델						E-30 Elite 모델					
	10 kW			15 kW			10 kW			15kW		
이액형 장비 ★	272010						272011					
최대 유체 작동 압력 psi(MPa, bar)	2000 (14, 140)						2000 (14, 140)					
대략적인 사이클당 출력 (A + B) 갤런(리터)	0.0272 (0.1034)						0.0272 (0.1034)					
최대 유량 lb/min(kg/min)	30 (13.5)						30 (13.5)					
전체 시스템 부하 †(와트)	17,900						23,000					
구성 가능한 전압 단계 ◇	200 -240 VAC 1Ø	200 -240 VAC 3ØΔ	350 -415 VAC 3ØY	200 -240 VAC 1Ø	200 -240 VAC 3ØΔ	350 -415 VAC 3ØY	200 -240 VAC 1Ø	200 -240 VAC 3ØΔ	350 -415 VAC 3ØY	200 -240 VAC 1Ø	200 -240 VAC 3ØΔ	350 -415 VAC 3ØY
최대 부하 피크 전류*	78	50	34	100	62	35	78	50	34	100	62	35

Fusion® AP 패키지 ‡ (건 부품 번호)	AP2010 (246102)	AH2010 (246102)	AP2011 (246102)	AH2011 (246102)	AP2110 (246102)	AH2110 (246102)	AP2111 (246102)	AH2111 (246102)
Fusion® CS 패키지 ‡ (건 부품 번호)	CS2010 (CS02 RD)	CH2010 (CS02 RD)	CS2011 (CS02 RD)	CH2011 (CS02 RD)	CS2110 (CS02 RD)	CH2110 (CS02 RD)	CS2111 (CS02 RD)	CH2111 (CS02 RD)
PROBLER® P2 패키지 ‡ (건 부품 번호)	P22010 (GCP2 R2)	PH2010 (GCP2 R2)	P22011 (GCP2 R2)	PH2011 (GCP2 R2)	P22110 (GCP2 R2)	PH2110 (GCP2 R2)	P22111 (GCP2 R2)	PH2111 (GCP2 R2)
히티드 호스 50 ft(15 m) 24K240(스커프 가드) 24Y240(Xtreme-wrap)	24K240 수량: 1	24K240 수량: 5	24K240 수량: 1	24K240 수량: 5	24Y240 수량: 1	24Y240 수량: 5	24Y240 수량: 1	24Y240 수량: 5
히티드 칩 호스 10 ft(3 m)	246050		246050		246050		246050	
비율 모니터링					✓		✓	
유체 흡입구 센서(2)					✓		✓	

* 최대 용량으로 작동하는 모든 장치의 최대 부하 압 페어. 다양한 유량 및 혼합 챔버 크기에서 퓨즈 요구 사항은 더 작을 수도 있습니다.

† 각 장치에 대한 최대 히티드 호스 길이에 따라 시스템에 사용된 총 시스템 전력(W).

• E-30 및 E-XP2 시리즈, 94.5m(310피트) 최대 히티드 호스 길이, 칩 호스 포함.

★ 승인, [page 11](#)을 참조하십시오.

‡ 패키지에 건, 히티드 호스 및 칩 호스가 포함됩니다. 또한 Elite 패키지에는 비율 모니터링 및 유체 흡입구 센서가 포함됩니다.

◇ 라인 입력 전압이 낮으면 사용 가능한 전원이 감소하고 히터가 최대 용량을 제공하지 않습니다.

전압 구성 키	
Ø	상
Δ	델타
Y	WYE

리액터 2 E-XP2 및 E-XP2 Elite

모든 Elite 시스템에는 유체 흡입구 센서 및 Xtreme-Wrap 50 ft(15 m) 히티드 호스가 포함됩니다. 부품 번호는 [액세서리, page 11](#)을 참조하십시오.

모델	E-XP2 모델			E-XP2 Elite 모델		
	15 kW			15 kW		
이액형 장비 ★	272012			272112		
최대 유체 작동 압력 psi(MPa, bar)	3500 (24.1, 241)			3500 (24.1, 241)		
대략적인 사이클당 출력 (A + B) 갤런(리터)	0.0203 (0.0771)			0.0203 (0.0771)		
최대 유량 gpm/min(l/min)	2 (7.6)			2 (7.6)		
전체 시스템 부하 † (와트)	23,000			23,000		
구성 가능한 전압 단계 ◇	200–240 VAC 1Ø	200–240 VAC 3ØΔ	350–415 VAC 3ØY	200–240 VAC 1Ø	200–240 VAC 3ØΔ	350–415 VAC 3ØY
최대 부하 피크 전류(암페어)	100	62	35	100	62	35
Fusion® AP 패키지 ‡ (건 부품 번호)	AP2012 (246100)			AP2112 (246100)		
PROBLER® P2 패키지 ‡ (건 부품 번호)	P22012 (GCP2R1)			P22112 (GCP2R1)		
히티드 호스 50 ft(15 m)	24K241 (스커프 가드)			24Y241 (Xtreme-Wrap)		
히티드 휩 호스 10 ft(3 m)	246055			246055		
유체 흡입구 센서(2)				✓		

* 최대 용량으로 작동하는 모든 장치의 최대 부하 암페어. 다양한 유량 및 혼합 챔버 크기에 서 퓨즈 요구사항은 더 작을 수도 있습니다.

† 각 장치에 대한 최대 히티드 호스 길이에 따라 시스템에 사용된 총 시스템 전력(W).

- E-30 및 E-XP2 시리즈, 94.5m(310피트) 최대 히티드 호스 길이, 휩 호스 포함.

★ [승인, page 11](#)을 참조하십시오.

‡ 패키지에는 건, 히티드 호스 및 휩 호스가 포함됩니다. 또한 Elite 패키지에는 유체 흡입구 센서가 포함됩니다.

◇ 라인 입력 전압이 낮으면 사용 가능한 전원이 감소하고 히터가 최대 용량을 제공하지 않습니다.

전압 구성 키	
Ø	상
Δ	델타
Y	WYE

승인

Intertek 승인은 호스가 없는 이액형 장비에 적용됩니다.



액세서리

키트 번호	설명
24U315	에어 매니폴드 키트(4개 배출구)
24U314	휠 및 핸들 키트
16X521	Graco InSite 연장 케이블 24.6 ft(7.5 m)
24N449	50 ft(15 m) CAN 케이블(원격 디스플레이 모듈용)
24K207	RTD가 있는 유체 온도 센서(FTS)
24U174	원격 디스플레이 모듈 키트
15V551	ADM 보호 커버(10 팩)
15M483	원격 디스플레이 모듈 보호 커버(10 팩)
24M174	드럼 레벨 스틱
121006	150 ft(45 m) CAN 케이블(원격 디스플레이 모듈용)
24N365	RTD 테스트 케이블(저항 측정 보조)
25N748	비율 모니터링 키트
979200	Integrated PowerStation, Tier 4 Final, 공기 없음
979201	Integrated PowerStation, Tier 4 Final, 20 cfm
979202	Integrated PowerStation, Tier 4 Final, 35 cfm

제공되는 설명서

다음은 리액터 2와 함께 제공된 설명서입니다. 장비에 대한 자세한 정보는 이 설명서를 참조하십시오.

설명서는 www.graco.com에서도 제공하고 있습니다.

수동	설명
333023	리액터 2 E-30 및 E-XP2 작동
333091	리액터 2 E-30 및 E-XP2 시동 요약 안내서
333092	리액터 2 E-30 및 E-XP2 종료 요약 안내서

관련 설명서

다음은 Reactor와 함께 사용되는 액세서리용 설명서입니다.

구성품 설명서(영어):

설명서는 www.graco.com에서 확인할 수 있습니다.

시스템 설명서	
333024	리액터 2 E-30 및 E-XP2, 수리-부품
하부 펌프 설명서	
309577	전기 리액터 하부 펌프, 수리-부품
공급 시스템 설명서	
309572	히트드 호스, 지침-부품
309852	순환 및 리턴 튜브 키트, 지침-부품
309815	공급 펌프 키트, 지침-부품
309827	공급 펌프 공기 공급 키트, 지침-부품
스프레이 건 설명서	
309550	Fusion™ AP 건
312666	Fusion™ CS 건
313213	Probler® P2 건
부속품 설명서	
3A1905	공급 펌프 종료 키트, 지침-부품
3A1906	라이트 타워 키트, 지침-부품
3A1907	원격 디스플레이 모듈 키트, 지침-부품
332735	에어 매니폴드 키트, 지침-부품
332736	핸들 및 휠 키트, 지침-부품
3A6738	비율 모니터링 키트, 지침
3A6335	Integrated PowerStation, 지침

일반 설치(순환 기능 미포함)

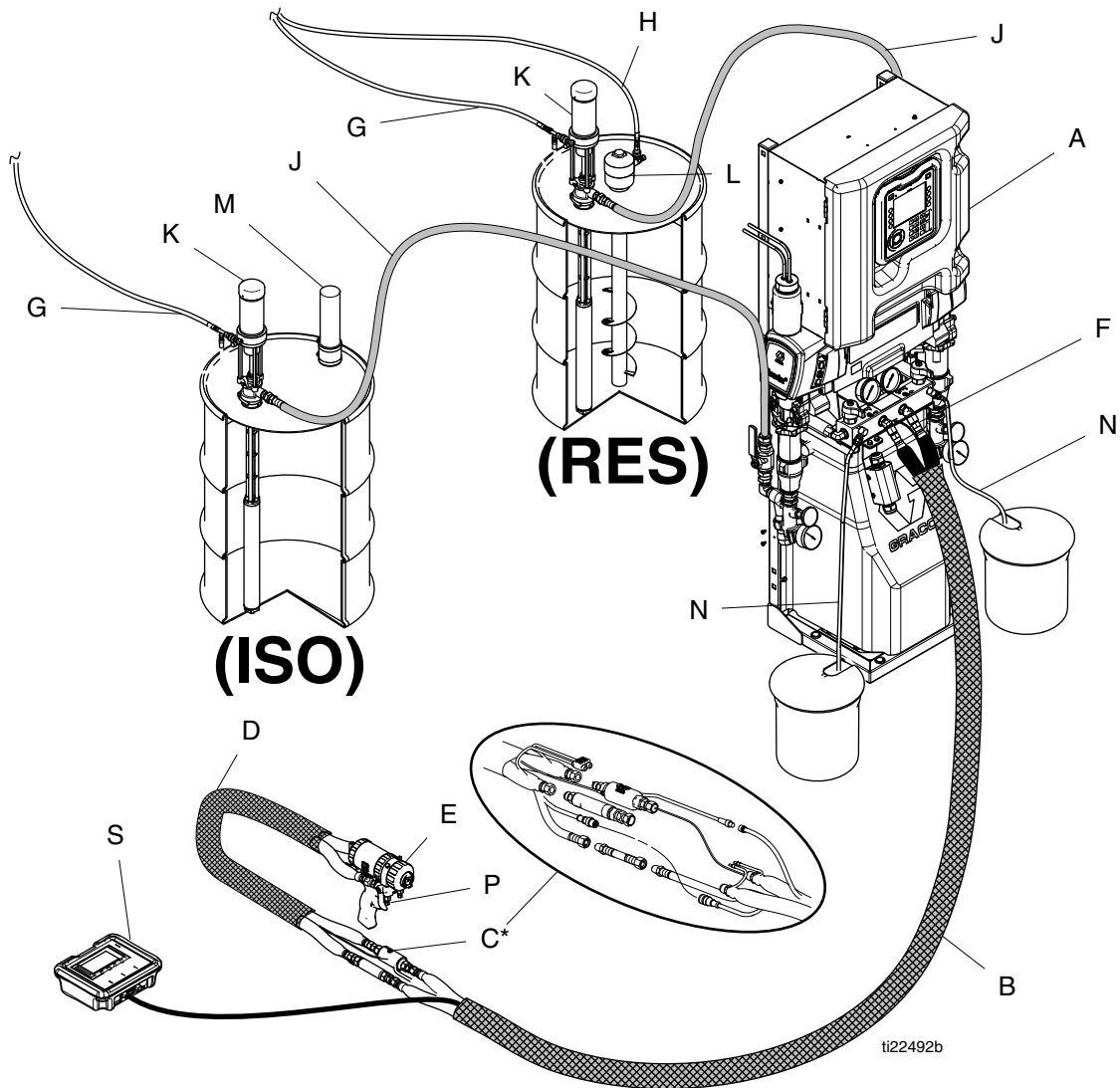

Figure 1

* 그림에서는 명확한 설명을 위해 노출되어 있음. 작동 중에는 테이프로 감겨져 있습니다.

Key

- A 리액터 이액형 장비
- B 히티드 호스
- C 유체 온도 센서(FTS)
- D 히티드 휩 호스
- E Fusion 스프레이 건
- F 건 에어 공급 호스
- G 공급 펌프 공기 공급 라인

- H 교반기 공기 공급 라인
- J 유체 공급 라인
- K 공급 펌프
- L 교반기
- M 데시칸트 드라이어
- N 블리드 라인
- P 건 유체 매니폴드(건의 일부임)
- S 원격 디스플레이 모듈 키트(선택사항)

시스템 유체 매니폴드에서 드럼으로 순환을 이용한 일반적인 설치

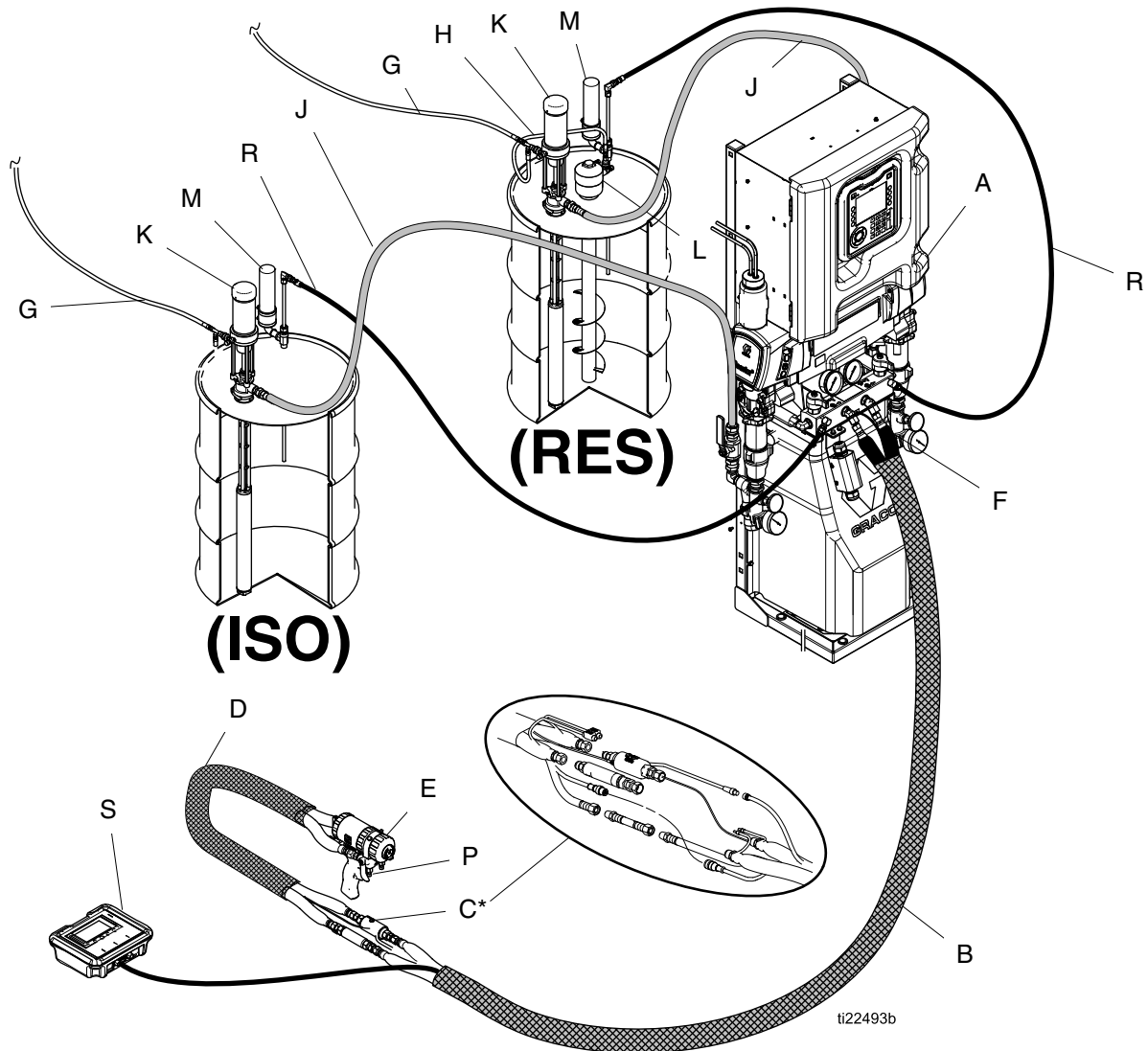

Figure 2

* 그림에서는 명확한 설명을 위해 노출되어 있음. 작동 중에는 테이프로 감겨져 있습니다.

Key

- | | | | |
|---|----------------|---|-------------------|
| A | 리액터 이액형 장비 | H | 교반기 공기 공급 라인 |
| B | 히티드 호스 | J | 유체 공급 라인 |
| C | 유체 온도 센서(FTS) | K | 공급 펌프 |
| D | 히티드 휩 호스 | L | 교반기 |
| E | Fusion 스프레이 건 | M | 데시칸트 드라이어 |
| F | 건 에어 공급 호스 | P | 건 유체 매니폴드(건의 일부임) |
| G | 공급 펌프 공기 공급 라인 | R | 재순환 라인 |
| | | S | 원격 디스플레이 모듈(옵션) |

건 유체 매니폴드에서 드럼으로 순환을 이용한 일반적인 설치

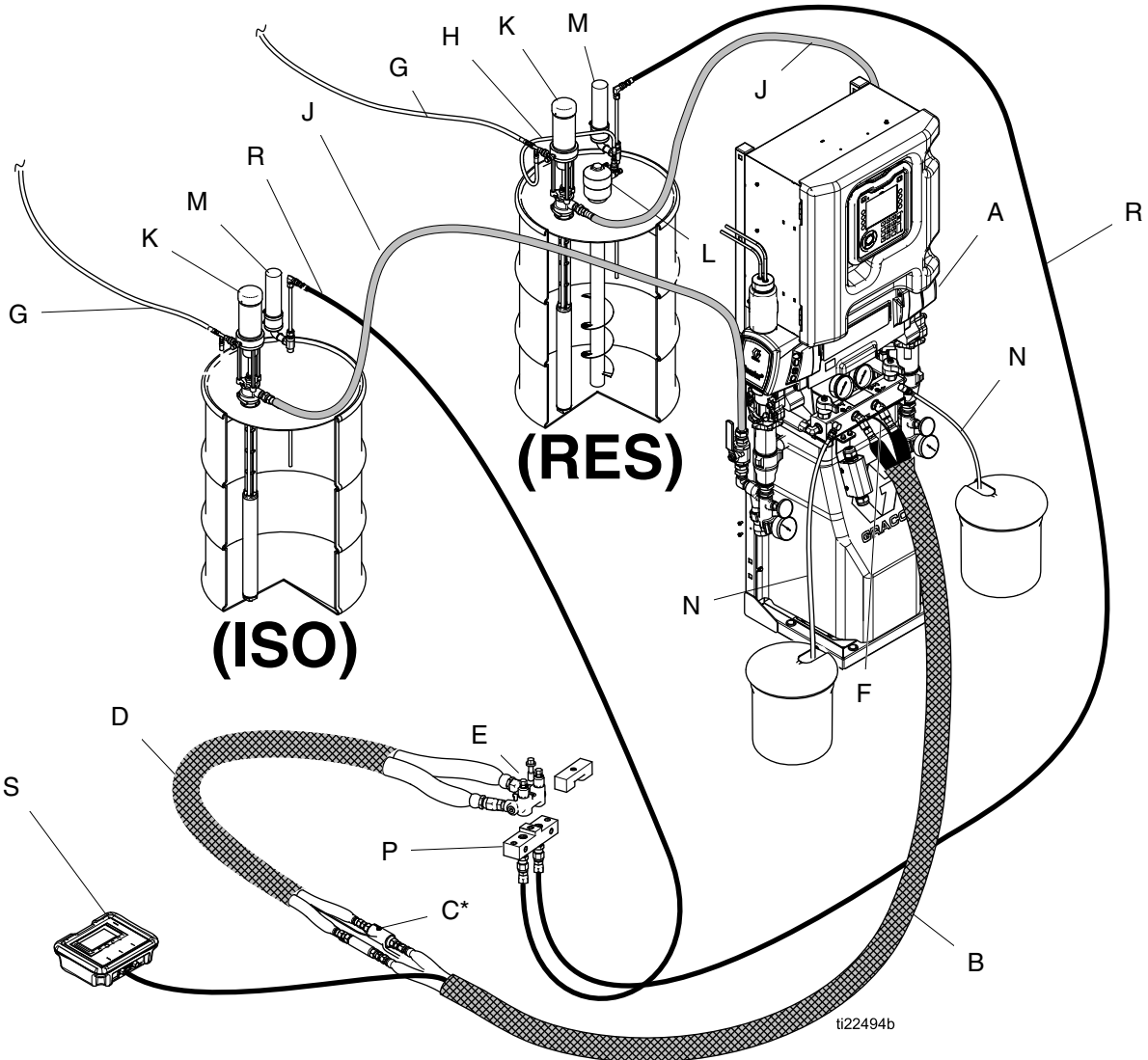

Figure 3

* 그림에서는 명확한 설명을 위해 노출되어 있음. 작동 중에는 테이프로 감겨져 있습니다.

Key

- | | | | |
|----|----------------|---|-------------------|
| A | 리액터 이액형 장비 | J | 유체 공급 라인 |
| B | 히티드 호스 | K | 공급 펌프 |
| C | 유체 온도 센서(FTS) | L | 교반기 |
| CK | 순환 블록(부속품) | M | 데시칸트 드라이어 |
| D | 히티드 휩 호스 | N | 블리드 라인 |
| F | 건 에어 공급 호스 | P | 건 유체 매니폴드(건의 일부임) |
| G | 공급 펌프 공기 공급 라인 | R | 재순환 라인 |
| H | 교반기 공기 공급 라인 | S | 원격 디스플레이 모듈(옵션) |

구성품 식별

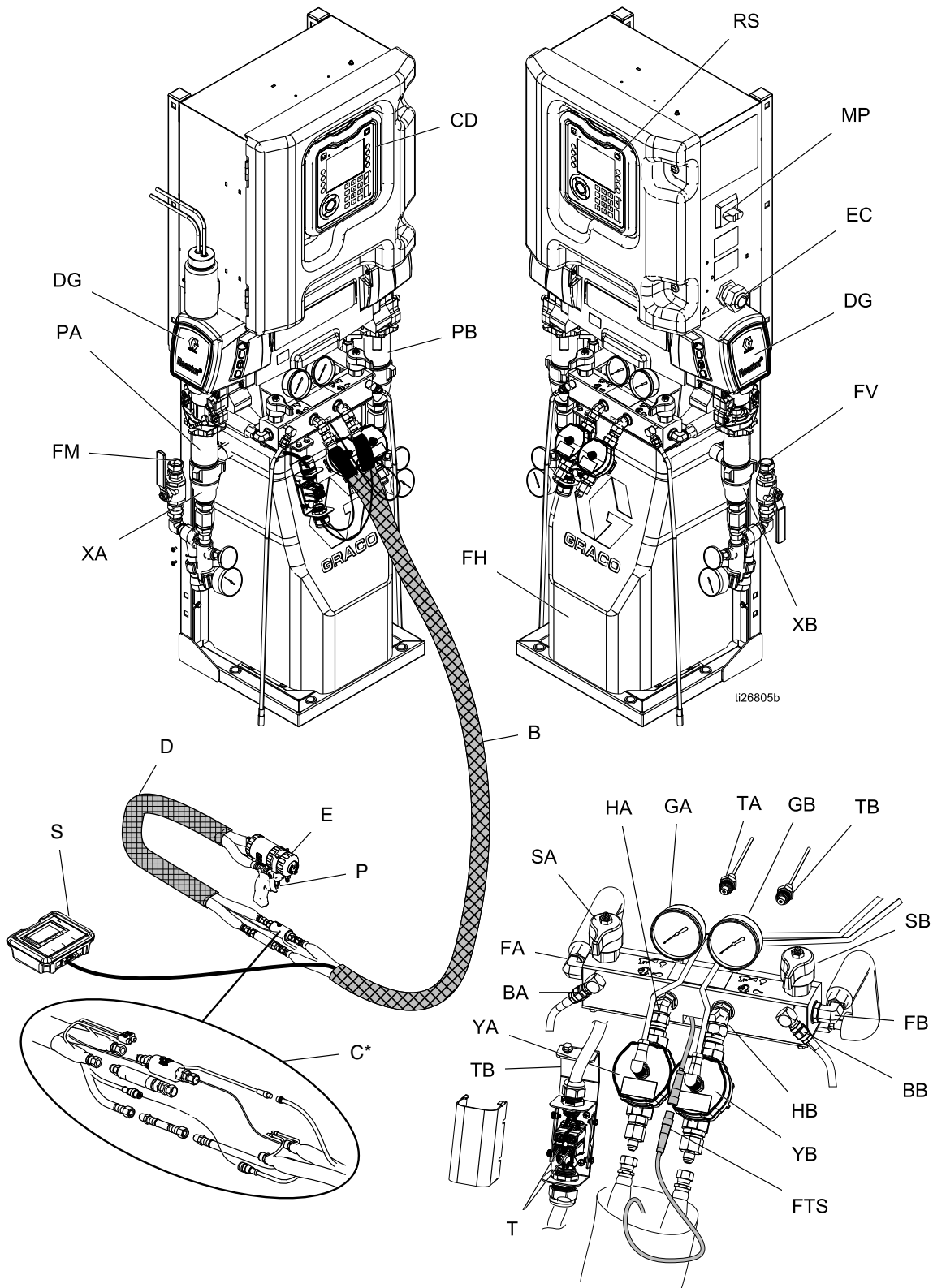

Figure 4

Key

BA	ISO 면 감압 배출구	RS	빨간색 중지 버튼
BB	RES 면 감압 배출구	SA	ISO 면 PRESSURE RELIEF/SPRAY(감압/스프레이) 밸브
CD	고급 디스플레이 모듈(ADM)	SB	RES 면 PRESSURE RELIEF/SPRAY(감압/스프레이) 밸브
DG	구동 기어 하우징	T	히티드 호스 전원 단자함
EC	전기 코드 변형 방지	TA	ISO 면 압력 트랜듀서(GA 게이지 뒤쪽)
EM	전기 모터	TB	RES 면 압력 트랜듀서(GB 게이지 뒤쪽)
FA	ISO 면 유체 매니폴드 흡입구	XA	유체 흡입구 센서(ISO 면, Elite 모델만 해당)
FB	RES 면 유체 매니폴드 흡입구	XB	유체 흡입구 센서(RES 면, Elite 모델만 해당)
FH	유체 히터(슈라우드 뒷면)	YA	유량계(ISO 면, Elite 모델만 해당)
FM	리액터 유체 매니폴드	YB	유량계(RES 면, Elite 모델만 해당)
FV	유체 흡입구 밸브(RES 면 표시됨)		
GA	ISO 면 압력 게이지		
GB	RES 면 압력 게이지		
HA	ISO 면 호스 연결		
HB	RES 면 호스 연결		
MP	주 전원 스위치		
PA	ISO 면 펌프		
PB	RES 면 펌프		

고급 디스플레이 모듈 (ADM)

ADM 디스플레이는 셋업 및 스프레이 작동과 관련된 그래픽과 텍스트 정보를 표시합니다.



Figure 5 ADM 앞면

ti22631a

주의

소프트 키 버튼의 손상을 방지하려면 펜, 플라스틱 카드 또는 손톱과 같은 날카로운 물체로 버튼을 누르지 마십시오.

Table 1 : ADM 키 및 표시등

Key	기능
 시동/종료 키 및 표시등	시스템을 시작 또는 종료할 때 누릅니다.
 정지	모든 이액형 장비 프로세스를 정지할 때 누릅니다. 이것은 안전 또는 비상 정지가 아닙니다.
 소프트 키	각 키 바로 옆의 디스플레이에 표시된 특정 화면이나 작업을 선택할 때 누릅니다.
 탐색 키	<ul style="list-style-type: none"> • <i>왼쪽/오른쪽 화살표</i>: 한 화면에서 다른 화면으로 이동할 때 사용합니다. • <i>위로/아래로 화살표</i>: 화면 항목의 필드, 드롭다운 메뉴의 항목 또는 기능 내 여러 화면 사이를 이동할 때 사용합니다.
숫자 키 패드	값을 입력할 때 사용합니다.
 취소	데이터 입력 필드를 취소할 때 사용합니다.
 설정	셋업 모드로 들어가거나 셋업 모드에서 나갈 때 누릅니다.
 엔터	업데이트할 필드를 선택하거나 항목을 선택하거나 선택항목 또는 값을 저장하거나 화면으로 들어가거나 이벤트를 확인할 때 누릅니다.

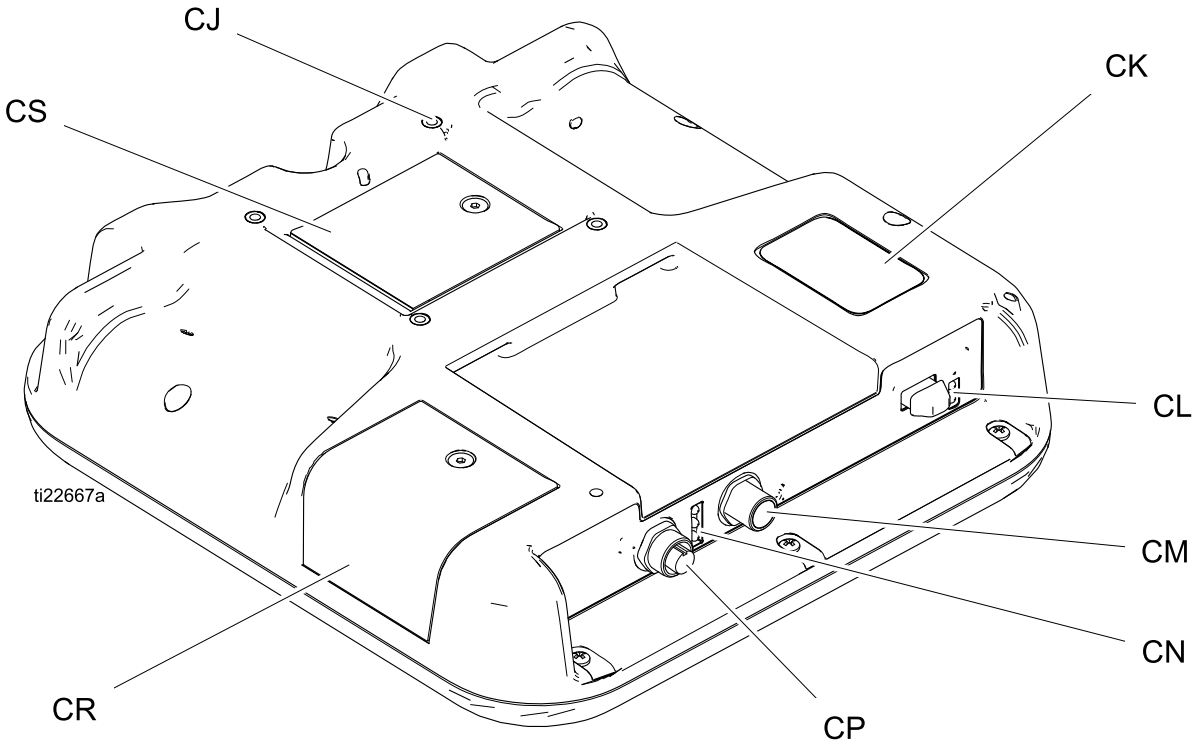



Figure 6 뒷면

Key

- CJ 평면 패널 장착부(VESA 100)
- CK 모델 및 일련 번호
- CL USB 포트 및 상태 LED

- CM CAN 케이블 연결
- CN 모듈 상태 LED
- CP 액세서리 케이블 연결
- CR 토큰 액세스 커버
- CS 배터리 액세스 커버

Table 2 ADM LED 상태 설명

LED	상태	설명
시스템 상태 	녹색 고정	가동 모드, 시스템 켜짐
	녹색 깜박임	설정 모드, 시스템 켜짐
	노란색 고정	가동 모드, 시스템 꺼짐
	옐로우 플래싱	설정 모드, 시스템 꺼짐
USB 상태(CL)	녹색 깜박임	데이터 기록 진행 중
	노란색 고정	USB에 정보 다운로드 중
	녹색과 노란색 깜박임	ADM이 사용 중입니다. 이 모드에 있을 때 USB는 정보를 전송할 수 없습니다.
ADM 상태(CN)	녹색 고정	모듈에 전원이 공급됨
	노란색 고정	활성 통신
	빨간색 안정적 깜박임	토큰으로부터 소프트웨어 업로드 진행 중
	빨간색 임의적 깜박임 또는 고정	모듈 오류가 있음

ADM 디스플레이 세부 정보

전원 켜기 화면

ADM 전원이 켜지면 다음 화면이 나타납니다. 이 화면은 ADM이 초기화를 수행하는 동안 유지되며 시스템의 다른 모듈과 통신을 설정합니다.



메뉴 표시줄

각 화면 상단에는 메뉴 표시줄이 표시됩니다. (다음 이미지는 예입니다.)



날짜 및 시간

날짜 및 시간은 항상 다음 중 하나의 형식으로 표시됩니다. 시간은 항상 24시간으로 표시됩니다.

- DD/MM/YY HH:MM
- YY/MM/DD HH:MM
- MM/DD/YY HH:MM

화살표

왼쪽 및 오른쪽 화살표는 화면 이동을 표시합니다.

화면 메뉴

화면 메뉴는 현재 활성 화면을 표시하며, 밝게 강조 표시됩니다. 이 메뉴는 또한 왼쪽 및 오른쪽으로 스크롤하여 볼 수 있는 관련 화면을 표시합니다.

시스템 모드

현재 시스템 모드는 메뉴 표시줄의 왼쪽 아래에 표시됩니다.

시스템 오류

현재 시스템 오류는 메뉴 표시줄의 중앙에 표시됩니다. 다음 네 가지가 가능합니다.

아이콘	기능
	정보가 없거나 아무런 오류도 발생하지 않음
	주의
	편차
	알람

자세한 정보는 [오류 문제 해결](#), page 64을 참조하십시오.

상태

현재 시스템 상태는 메뉴 표시줄의 오른쪽 아래에 표시됩니다.

화면 탐색

다음 두 가지 화면 세트가 있습니다.

- 실행 화면은 분무 작업을 제어하고 시스템 상태 및 데이터를 표시합니다.
- 설정 화면은 시스템 매개변수 및 고급 기능을 제어합니다.

설정 화면에 들어가려면 어느 실행 화면에서든

을 누릅니다. 시스템이 암호로 잠겨 있는 경우 암호 화면이 표시됩니다. 시스템이 잠겨 있지 않은 경우(암호가 0000으로 설정됨) 시스템 화면 1이 표시됩니다.

홈 화면으로 돌아가려면 어느 설정 화면에서나

을 누릅니다.

화면의 편집 기능을 활성화하려면 Enter 소프트 키







를 누릅니다.

화면을 종료하려면 종료 소프트 키 를 누릅니다.

인접한 기능을 선택하려면 다른 소프트키를 사용합니다.

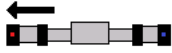
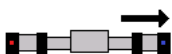
아이콘

아이콘	기능
	성분 A
	성분 B
	예상 공급 재료
J20	조그 모드 속도
	압력
	사이클 카운터(길게 누름)
	주의. 자세한 내용은 오류 화면, page 39를 참조하십시오.

아이콘	기능
	일탈. 자세한 내용은 오류 화면, page 39를 참조하십시오
	알람. 자세한 내용은 오류 화면, page 39를 참조하십시오
	펌프 왼쪽 이동
	펌프 오른쪽 이동
120 °F 	호스 FTS 모드에서의 호스 온도
120 °F 	호스 저항 모드에서의 호스 온도
20 A 	수동 모드에서의 호스 암페어

소프트 키

소프트 키 옆의 아이콘은 각 소프트 키와 어떤 모드 또는 동작이 연관되는지를 표시합니다. 옆에 아이콘이 없는 소프트 키는 현재 화면에서 비활성입니다.

주의

소프트 키 버튼의 손상을 방지하려면 펜, 플라스틱 카드 또는 손톱과 같은 날카로운 물체로 버튼을 누르지 마십시오.

아이콘	기능
	이액형 장비 시동
	조그 모드에서 이액형 장비를 시동 및 정지합니다.
	이액형 장비 정지
	지정된 가열 영역을 켜거나 끕니다.
	펌프 정지
	조그 모드로 들어갑니다. 조그 모드, page 47 을 참조하십시오
	사이클 카운터 재설정 (길게 누름)
	레시피 선택
	검색
	커서를 왼쪽으로 한 자 이동

아이콘	기능
	커서를 오른쪽으로 한 자 이동
	대문자, 소문자, 숫자 또는 특수 문자로 전환합니다.
	백스페이스
	취소
	막힌 부분을 뚫으십시오
	선택한 오류 문제 해결
	값 증가
	값 감소
	다음 화면
	이전 화면
	첫 번째 화면으로 돌아가기
	보정
	계속

전기 엔클로저

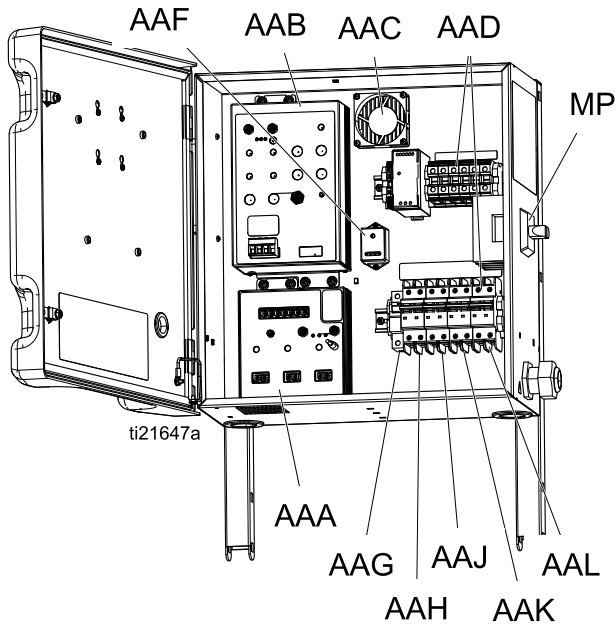

Key

- AAA 온도 제어 모듈(TCM)
- AAB 모터 제어 모듈(MCM)
- AAC 엔클로저 팬
- AAD 배선 단자 블록
- AAE 전원 공급
- AAF 서지 보호장치
- AAG 호스 차단기
- AAH 모터 차단기
- AAJ A 면 열 차단기
- AAK B 면 열 차단기
- AAL 변압기 차단기
- MP 주 전원 스위치

모터 제어 모듈(MCM)

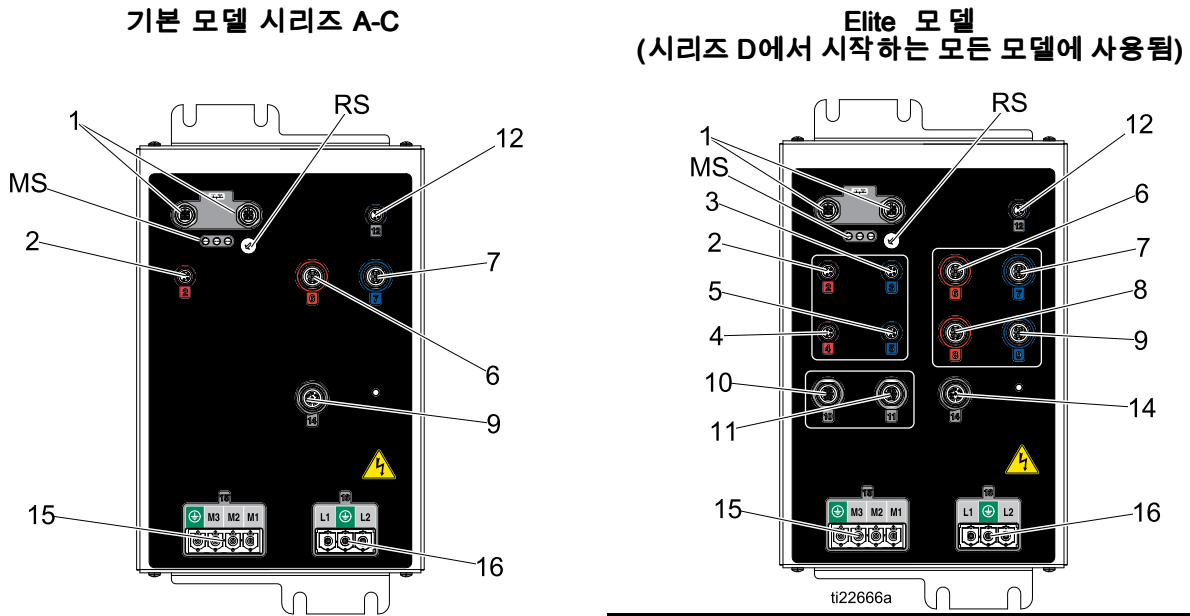

Figure 7

참조	설명
MS	모듈 상태 LED. LED 상태 표 참조
1	CAN 통신 연결
2	모터 온도
3	사용되지 않습니다
4	사용되지 않습니다
5	사용되지 않습니다
6	A 펌프 출력 압력
7	B 펌프 출력 압력
8	A 유체 흡입구 센서(Elite만 해당)
9	B 유체 흡입구 센서(Elite만 해당)

10	부속품 출력
11	사용되지 않습니다
12	펌프 주기 카운터
14	Graco Insite™
15	모터 전원 출력
16	주 전원 입력
RS*	로터리 스위치

* MCM 로터리 스위치 위치

2=E-30

3=E-XP2

Table 3 MCM 모듈 LED(MS) 상태 설명

LED	상태	설명
MCM 상태	녹색 고정	모듈에 전원이 공급됨
	옐로우 플래싱	활성 통신
	빨간색 안정적 깜박임	토크으로부터 소프트웨어 업로드 진행 중
	빨간색 임의적 깜박임 또는 고정	모듈 오류가 있음

온도 제어 모듈(TCM) 케이블 연결

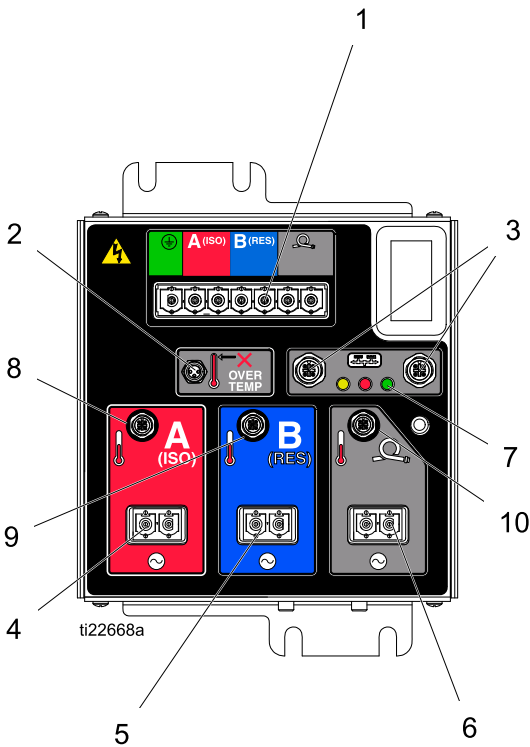

Figure 8

참조	설명
1	전원 입력
2	히터 과열
3	CAN 통신 연결
4	전원 출력(ISO)
5	전원 출력(RES)
6	전원 출력(호스)
7	모듈 상태 LED
8	히터 A 온도(ISO)
9	히터 B 온도(RES)
10	호스 온도

Table 4 TCM 모듈 LED(7) 상태 설명

LED	상태	설명
TCM 상태	녹색 고정	모듈에 전원이 공급됨
	옐로우 플래싱	활성 통신
	빨간색 안정적 깜박임	토큰으로부터 소프트웨어 업로드 진행 중
	빨간색 임의적 깜박임 또는 고정	모듈 오류가 있음

설치

이액형 장비 조립

Reactor 2 이액형 장비가 배송 구성에 도달합니다. 시스템 장착 전 이액형 장비를 똑바로 세웁니다.

1. 볼트(A)와 너트를 제거합니다.
2. 전기 엔클로저를 똑바로 세웁니다.
3. 볼트(A)를 너트와 함께 다시 설치합니다. 볼트(B)와 너트를 조입니다.
4. 프레임에 케이블 번들을 댁니다. 각 면의 느슨한 와이어 타이(C)로 프레임에 부착합니다.

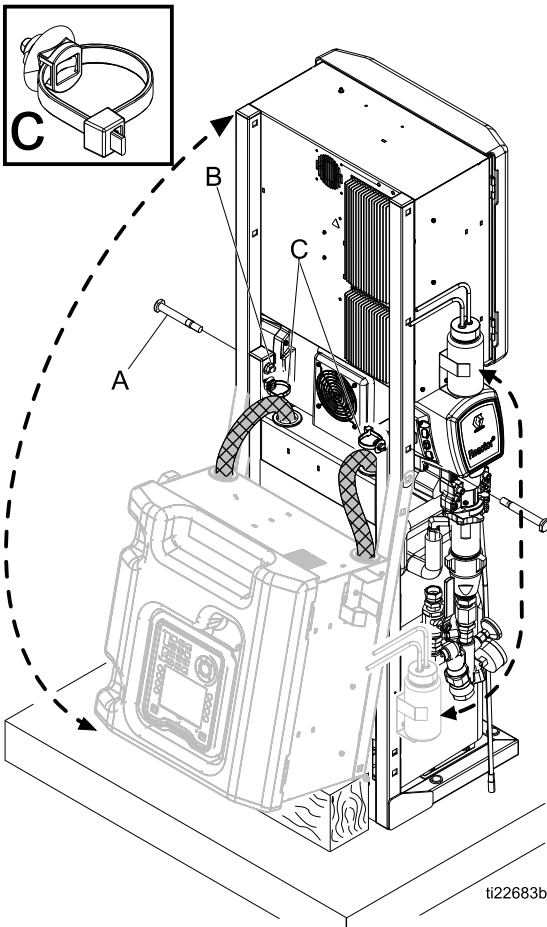

참고: 장착 브래킷과 볼트는 시스템과 함께 제공된 부품 상자에 들어 있습니다.

1. 공급된 볼트를 사용하여 공급된 L자 브래킷을 시스템 프레임의 맨 위 정사각형 구멍에 설치합니다. 시스템 프레임의 왼쪽과 오른쪽 양쪽에 브래킷을 설치합니다.
2. L자 브래킷을 벽에 고정시킵니다. L자 브래킷이 벽면 스테드 간격과 정렬되지 않으면 나무 조각을 스테드에 볼트로 체결하여 L자 브래킷을 나무에 고정시킵니다.
3. 시스템 프레임 베이스의 4개 구멍을 사용하여 베이스를 바닥에 고정시킵니다. 볼트는 제공되지 않습니다.

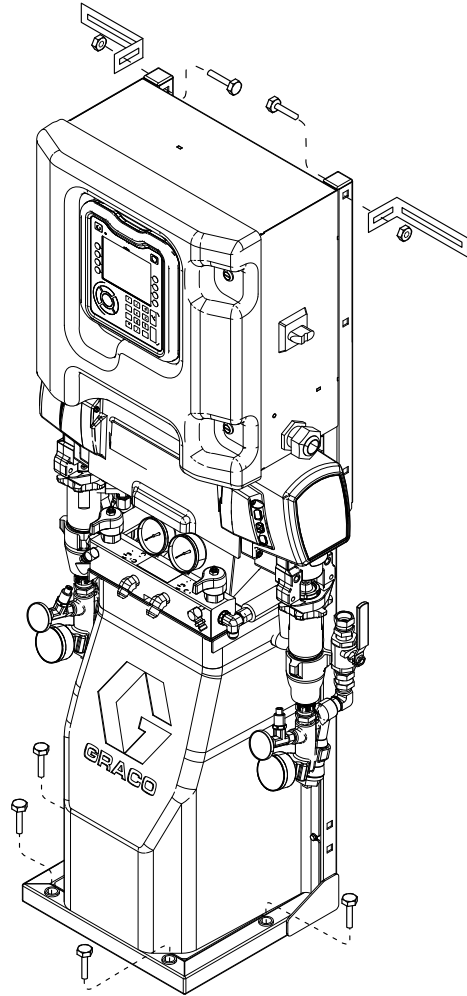

시스템 장착

<p>시스템에 걸려 넘어져 심각한 부상을 입지 않도록 리액터가 벽에 적절하게 고정되어야 합니다.</p>			

4. Y스트레이너에서 운할 용기를 제거하십시오. 용기를 전기 엔클로저에 있는 브래킷에 놓으십시오. TSL(Throat Seal Liquid)이 자유롭게 흐를 수 있는지 확인하십시오. 튜브에 접힌 부분이 있는지 확인하십시오.

설정

접지

			
<p>이 장비는 정전기 스파크의 위험을 줄이도록 접지되어야 합니다. 정전기 스파크는 연무를 발생시켜 점화되거나 폭발할 수 있습니다. 접지는 전류가 빠져나가는 경로를 제공합니다.</p>			

- **리액터:** 시스템은 전원 코드를 통해 접지됩니다.
- **스프레이 건:** 휩 호스 접지 와이어를 FTS에 연결합니다. 유체 온도 센서 설치, page 29를 참조하십시오. 접지 와이어를 분리하거나 휩 호스 없이 분무하지 마십시오.
- **유체 공급 용기:** 해당 지역 규정을 따릅니다.
- **스프레이할 물체:** 해당 지역 규정을 따릅니다.
- **세척할 때 사용되는 솔벤트 통:** 해당 지역 규정을 따릅니다. 전도성이 있고 접지된 표면에 배치된 금속통만 사용하십시오. 접지를 방해하는 종이 나 판지와 같은 전도성이 없는 표면에는 통을 놓지 마십시오.
- **세척하거나 감압할 때 접지 연속성을 유지하려면 스프레이 건의 금속 부분을 접지된 금속통의 측면에 단단히 고정시킨 후 건을 트리거합니다.**

일반 장비 지침

주의

크기가 올바르지 않으면 발전기가 손상될 수 있습니다. 장비 손상을 방지하려면 아래의 지침을 따르십시오.

- 올바른 크기의 발전기를 결정합니다. 올바른 크기의 발전기와 적절한 공기 압축기를 사용하면 거의 일정한 RPM으로 이액형 장비를 작동할 수 있습니다. 그렇게 하지 않을 경우 전압 변동으로 전기 장비가 손상될 수 있습니다.

다음 절차에 따라 올바른 크기의 발전기를 판별합니다.

1. 피크 부하 요구사항(와트)을 사용하는 시스템 구성품을 나열합니다.
 2. 시스템 구성품에 필요한 와트 수를 추가합니다.
 3. 다음 방정식을 수행합니다.
총 와트(W) 수 x 1.25 = kVA(킬로볼트 암페어)
 4. 결정된 kVA보다 크거나 같은 발전기 크기를 선택합니다.
- 표 5에 나열된 요구사항을 충족하거나 능가하는 이액형 장비 전원 코드를 사용하십시오. 그렇게 하지 않을 경우 전압 변동으로 전기 장비가 손상될 수 있습니다.
 - 연속 작동 헤드 언로딩 장치와 함께 에어 컴프레셔를 사용합니다. 작업 중 시작 및 정지하는 직접은 라인 에어 컴프레셔는 전압 변동을 일으켜 전기 장비가 손상될 수 있습니다.
 - 예기치 않은 종료로 방지하려면 제조업체의 권장사항에 따라 발전기, 공기 압축기 및 기타 장비를 유지 보수하고 검사합니다. 예기치 않은 장비 종료는 전압 변동을 일으켜 전기 장비가 손상될 수 있습니다.
 - 시스템 요구사항을 충족하기에 충분한 전류의 벽면 전원 공급장치를 사용합니다. 그렇게 하지 않을 경우 전압 변동으로 전기 장비가 손상될 수 있습니다.

전원 연결

모든 전기 배선은 반드시 자격 있는 전기 기술자가 수행해야 합니다. 모든 현지 법규와 규정을 따르십시오.

1. 주 전원 스위치(MP)를 끕니다(OFF).
2. 전기 엔클로저 도어를 엽니다.

참고: 전기 엔클로저 도어 안에 단자 접퍼가 있습니다.

3. 사용된 전원에 대한 이미지에 표시된 위치에서 공급된 단자 접퍼를 설치합니다.
4. 전기 엔클로저의 변형 방지 장치(EC)를 통해 전원 케이블을 배선합니다.
5. 인입 전원 와이어를 이미지에 표시된 대로 연결합니다. 모든 연결을 살짝 당겨 적절하게 고정되었는지 확인합니다.
6. 모든 항목이 이미지에 표시된 대로 적절하게 연결되었는지 확인한 다음 전기 엔클로저 도어를 닫습니다.

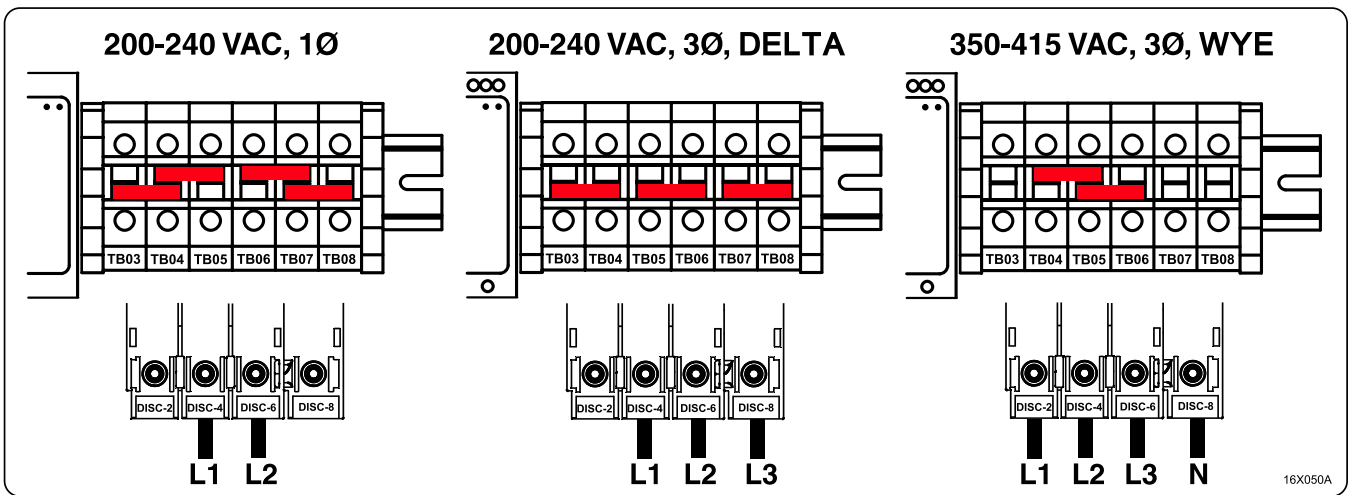

Table 5 전원 코드 요구 사항



모델	입력 전원	코드 사양* AWG(mm ²)
E-30, 10 kW	200-240 VAC, 1상	4(21.2), 2선 + 접지 /PE
	200-240 VAC, 3상, DELTA	6(13.3), 3선 + 접지 /PE
	350-415 VAC, 3상, WYE	8(8.4), 4선 + 접지 /PE
E-30, 15 kW	200-240 VAC, 1상	4(21.2), 2선 + 접지 /PE
	200-240 VAC, 3상, DELTA	6(13.3), 3선 + 접지 /PE
	350-415 VAC, 3상, WYE	8(8.4), 4선 + 접지 /PE

모델	입력 전원	코드 사양* AWG(mm ²)
E-XP2, 15 kW	200-240 VAC, 1상	4(21.2), 2선 + 접지 /PE
	200-240 VAC, 3상, DELTA	6(13.3), 3선 + 접지 /PE
	350-415 VAC, 3상, WYE	8(8.4), 4선 + 접지 /PE

* 값은 참조 용도로만 제공된 것입니다. 해당 시스템의 모델 표에 나열된 암페어를 참조하고 (모델, page 9 참고) 현지 전기 규정 최신 버전과 비교해서 올바른 전원 코드 크기를 선택하십시오.

참고: 350-415 VAC 시스템은 480 VAC 전원에서 작동하도록 설계되지 않았습니다.

TSL(Throat Seal Liquid)과 함께 습식 컵 제공

				
<p>작동 중에 펌프 로드와 커넥팅 로드가 움직입니다. 구동 부품과 접촉하면 신체 일부가 끼거나 절단되는 심각한 부상을 입을 수 있습니다. 작동 중에는 항상 손과 손가락을 습식 컵으로부터 멀리 두십시오.</p>				

펌프가 이동하지 않도록 주 전원 스위치를 끄십시오(OFF).



- 구성품 A (ISO) 펌프:** 용기(R)에 Graco TSL(Throat Seal Liquid), 부품 번호 206995를 채워 두십시오. 습식 컵 피스톤은 습식 컵을 통해 TSL을 순환시켜 하부 로드에는 이소시아네이트 막을 운반합니다.

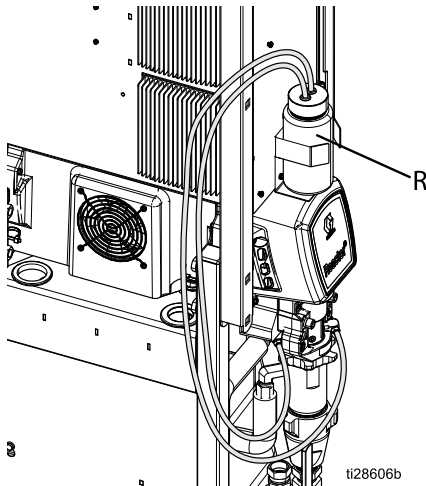

Figure 9 성분 A 펌프

- 성분 B(수지) 펌프:** 패킹 너트/습식 컵(S)의 펠트 와셔를 매일 점검합니다. 변위 로드에서 재료가 경화되지 않도록 Graco TSL(Throat Seal Liquid), 부품 번호 206995에 담가 두십시오. 펠트 와셔가 마모되거나 재료가 경화되어 오염된 경우 교체해야 합니다.

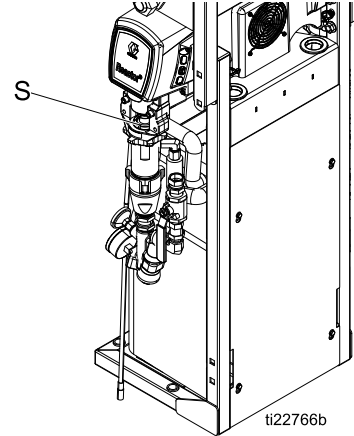

Figure 10 성분 B 펌프

유체 온도 센서 설치

유체 온도 센서(FTS)는 장비와 함께 제공됩니다. 주 호스와 힙 호스 사이에 FTS를 설치합니다. 지침은 히트드 호스 설명서를 참조하십시오.

이액형 장비에 히트드 호스 연결

주의

호스 손상을 방지하려면 Reactor 2 이액형 장비를 정품 Graco 히트드 호스에만 연결하십시오.

자세한 연결 지침은 히트드 호스 설명서를 참조하십시오.

1. 단자함(TB)이 있는 이액형 장비의 경우:
 - a. 호스 전력선을 단자함(TB)의 단자 블록(TB)에 연결합니다. 단자함 커버를 제거하고 하단 스트레인 릴리프(E)를 풀습니다. 스트레인 릴리프(V)로 와이어를 통과시키고 단자 블록(T)에 완전히 삽입합니다. A 및 B 호스 와이어 위치는 중요하지 않습니다. 35-50 in-lb(4.0-5.6 N·m)의 토크를 가합니다.
 - b. 스트레인 릴리프 나사를 완전히 조이고 커버를 다시 장착합니다.

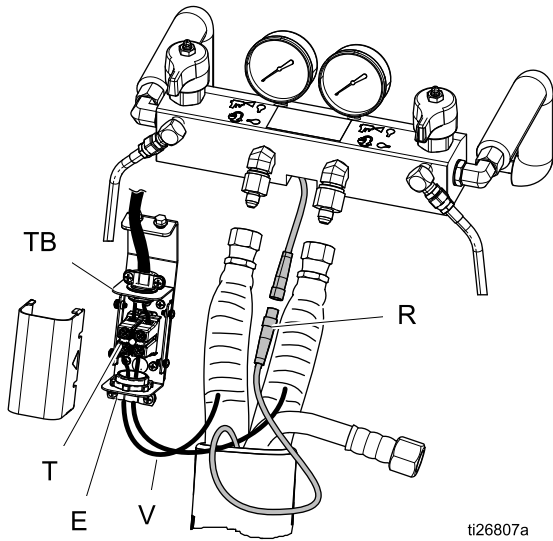

Figure 11 단자함

2. 전기 스플라이스 커넥터(S)가 있는 이액형 장비의 경우:
 - a. 호스 전력선을 이액형 장비로부터 전기 스플라이스 커넥터(S)에 연결합니다. 전기 테이프를 연결부를 감쌉니다.

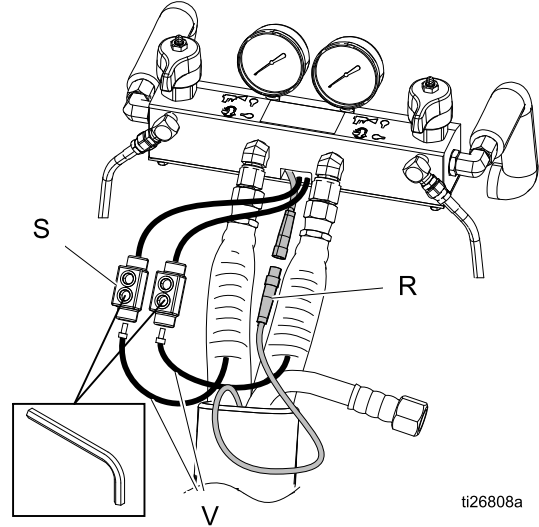



Figure 12 전기 스플라이스 커넥터

3. FTS 케이블 커넥터(R)를 연결합니다. 제공된 경우 RTD 커넥터를 안전하게 조이십시오.

고급 디스플레이 모듈(ADM) 작동

주 전원 스위치(MP)를 켜짐(ON) 위치로 돌려 주 전원을 켤 때 통신 및 초기화가 완료될 때까지 전원 공급 화면이 표시됩니다.



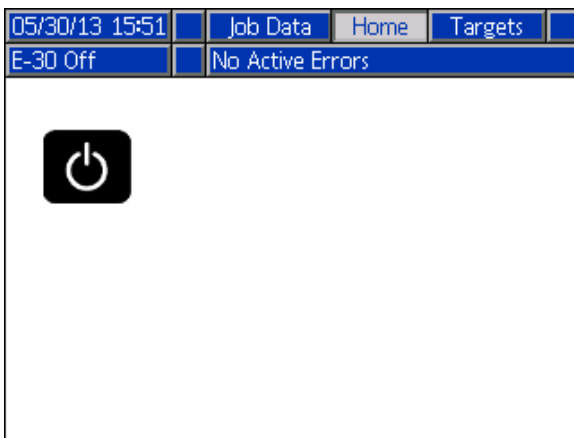

그런 다음 시스템에 전원이 공급된 후 ADM 전원 켜기/끄기 버튼(A)  을 누를 때까지 전원 키 아이콘 화면이 표시됩니다.

ADM 사용을 시작하려면 기계가 활성화되어야 합니다. 기계가 활성화되었는지 확인하려면 시스템 상태 표시등(B)이 녹색으로 켜졌는지 확인하십시오 ([고급 디스플레이 모듈\(ADM\), page 18](#) 참조). 시스템 상태 표시등이 녹색이 아니면 ADM 전원 켜기/끄기(A) 버튼  을 누르십시오. 기계가 비활성화되면 시스템 상태 표시등은 노란색으로 켜집니다.



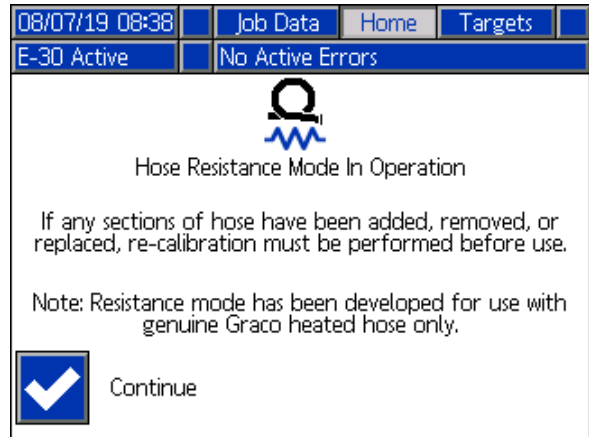



ADM이 활성화되면 알림 지시 메시지가 나타납니다.



화면을 지우려면 종료 소프트 키  를 누릅니다. 다음 작업을 수행하여 시스템을 완전히 설정합니다.

1. 압력 불균형 알람이 활성화되기 위한 압력 값을 설정합니다. [시스템 화면 1, page 35](#)을 참조하십시오.
2. 레시피를 입력, 활성화 또는 비활성화합니다. [레시피 화면, page 35](#)을 참조하십시오.
3. 일반 시스템 설정을 설정합니다. [고급 화면 1 - 일반, page 34](#)을 참조하십시오.
4. 측정 단위를 설정합니다. [고급 화면 2 - 단위, page 34](#)를 참조하십시오.
5. USB 설정을 설정합니다. [고급 화면 3 - USB, page 34](#)를 참조하십시오.
6. 목표 온도 및 압력을 설정합니다. [목표, page 38](#)를 참조하십시오.
7. 구성품 A와 구성품 B의 공급 수준을 설정합니다. [유지보수, page 39](#)를 참조하십시오.

설정 모드

ADM은 홈 화면의 실행 화면에서 시작합니다. 실행 화면에서  을 누르면 설정 화면에 액세스할 수 있습니다. 시스템은 기본적으로 암호가 없습니다(0000으로 입력됨). 현재 비밀번호를 입력한 다음  를 누릅니다.   을 눌러 설정 모드 화면을 탐색합니다. [설정 화면 탐색도](#)를 참조하십시오.

암호 설정

암호를 설정하여 설정 화면에 액세스할 수 있습니다([고급 화면 1 - 일반, page 34](#) 참조). 0001~9999 범위의 숫자를 입력하십시오. 암호를 제거하려면 고급 화면 - 일반 화면에서 현재 암호를 입력하고 암호를 0000으로 변경합니다.

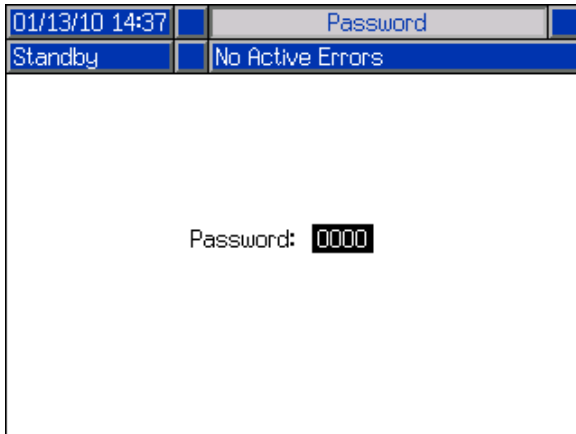



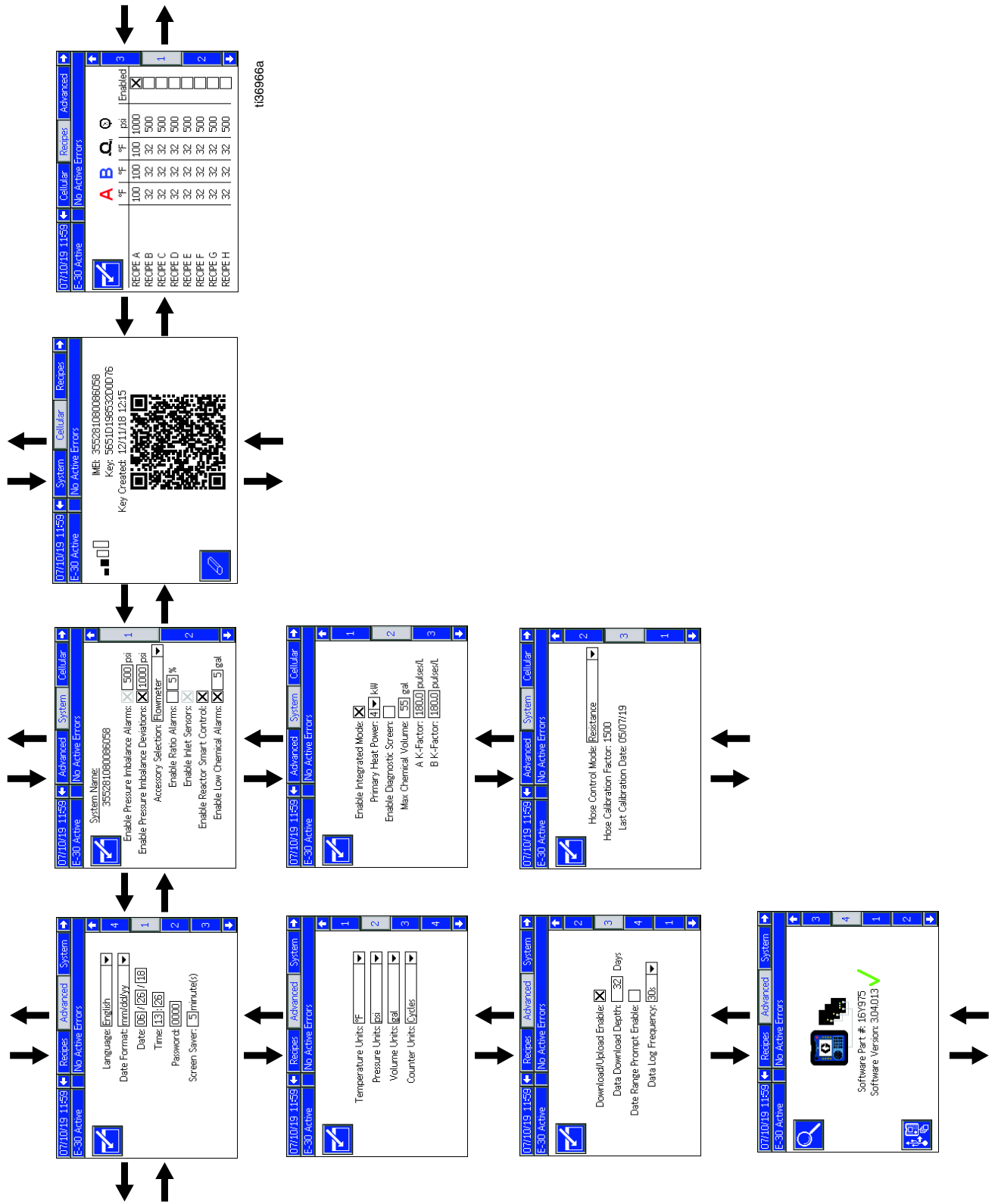

설정 화면에서  을 눌러 실행 화면으로 돌아갑니다.



설정 화면 탐색 다이어그램
Figure 13

고급 설정 화면

고급 설정 화면을 통해 사용자는 단위를 설정하고, 값을 조정하며, 형식을 설정하고 각 구성요소에 대한 소프트웨어의 정보를 볼 수 있습니다.   을 눌러 고급 설정 화면으로 이동합니다. 원하는 고급 설정 화면으로 이동했으면  을 눌러 필드에 액세스하고 변경합니다. 변경이 완료되면  을 눌러 편집 모드에서 나가십시오.

참고: 사용자가 고급 설정 화면을 스크롤하려면 반드시 편집 모드 이외의 모드에 있어야 합니다.

고급 화면 1 - 일반

이 화면을 사용하여 언어, 날짜 형식, 현재 날짜, 시간, 설정 화면 암호(없음의 경우 0000) 또는 (0001 ~ 9999) 및 화면보호기 지연(0을 지정하면 화면보호기를 비활성화시킴)을 설정합니다.

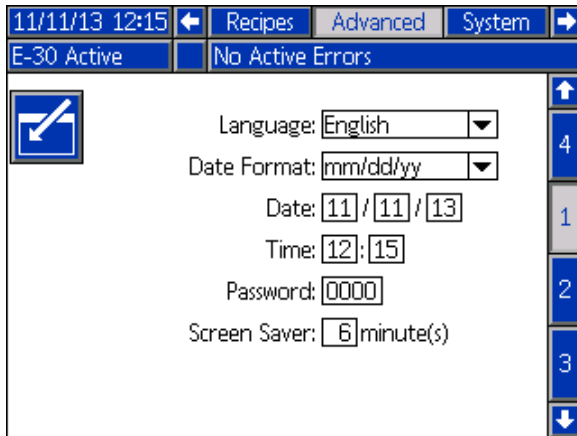

고급 화면 2 - 단위

이 화면을 사용하여 온도 단위, 압력 단위, 볼륨 단위 및 사이클 단위(펌프 사이클 또는 볼륨)를 설정합니다.

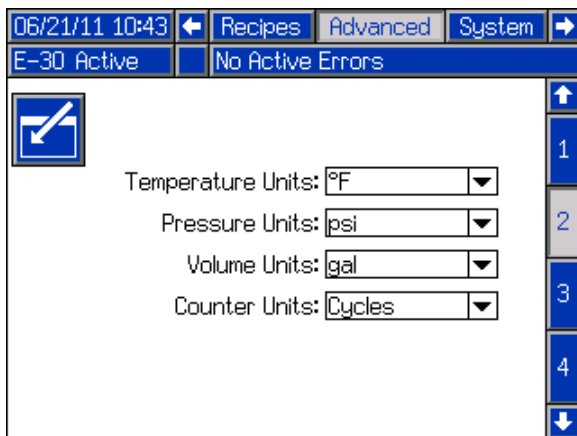

고급 화면 3 - USB

이 화면을 사용하여 USB 다운로드/업로드를 활성화하고, 로그 90% 채워짐 주의를 활성화하고, 데이터를 다운로드할 최대 일수를 입력하고, 다운로드할 데이터 범위 지정을 활성화하며, USB 로그가 기록되는 빈도를 지정합니다. [USB 데이터](#), page 66을 참조하십시오.

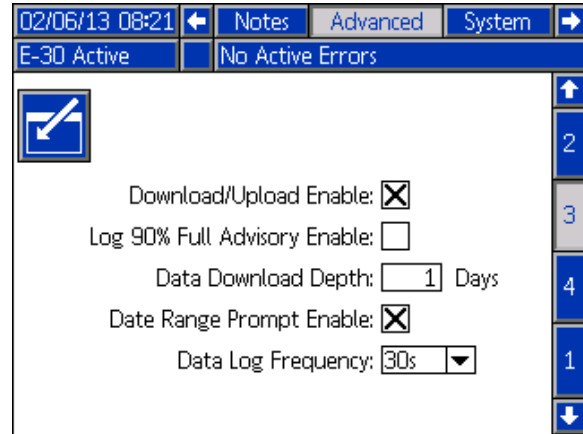

고급 화면 4 - 소프트웨어

이 화면에는 소프트웨어 부품 번호가 표시됩니다.

소프트 키 검색  을 누르면 고급 디스플레이 모듈, 모터 제어 모듈, 온도 제어 모듈, USB 구성, 로딩 센터 및 원격 디스플레이 모듈의 소프트웨어 버전을 확인할 수 있습니다.

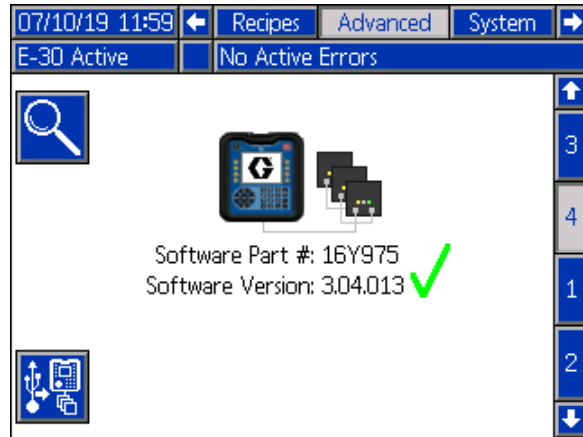

시스템 1

이 화면에서 압력 불균형 알람과 편차를 활성화하고, 압력 불균형 값을 설정하고, 흡입구 센서를 활성화하고, 화학물질량 낮음 알람을 활성화할 수 있습니다.

이 화면에서 액세서리를 선택할 수 있습니다. 유량계 액세서리가 설치되어 있는 경우, 이 화면에서

- 비율 오류를 활성화할 수 있습니다.
- 비율 알람 백분율을 선택할 수 있습니다.
- Reactor 스마트 컨트롤을 활성화합니다.

시스템 2

이 화면에서 통합 모드와 진단 화면을 활성화할 수 있습니다. 이 화면에서는 또한 1차 히터 크기와 최대 드럼 볼륨을 설정할 수 있습니다.

Integrated PowerStation이 설치되어 있는 경우 통합 모드를 사용하면 Reactor 2가 Integrated PowerStation을 제어할 수 있습니다. 유량계 액세서리가 설치되어 있는 경우, 이 화면에서 k-인수를 설정할 수 있습니다. k-인수는 유량계 일련 번호 라벨에 인쇄되어 있습니다.

시스템 3

이 화면에서 호스 제어 모드를 선택하고 보정을 실행할 수 있습니다. 다른 호스 제어 모드에 관한 정보는 [호스 제어 모드, page 50](#)를 참조하십시오. 호스 저항 모드는 보정 인수가 저장된 경우에만 사용할 수 있습니다. [조정 절차, page 53](#)을 참조하십시오.

레시피



이 화면을 사용하여 레시피를 추가하고, 저장된 레시피를 보며, 저장된 레시피를 활성화 또는 비활성화합니다. 활성화된 레시피는 홈 실행 화면에서 선택할 수 있습니다. 24개의 레시피가 세 개의 레시피 화면에 표시될 수 있습니다.

	°F	°F	°F	psi	Enabled
RECIPE A	32	32	32	0	<input type="checkbox"/>
RECIPE B	32	32	32	0	<input type="checkbox"/>
RECIPE C	32	32	32	0	<input type="checkbox"/>
RECIPE D	32	32	32	0	<input type="checkbox"/>
RECIPE E	32	32	32	0	<input type="checkbox"/>
RECIPE F	32	32	32	0	<input type="checkbox"/>
RECIPE G	32	32	32	0	<input type="checkbox"/>
RECIPE H	32	32	32	0	<input type="checkbox"/>



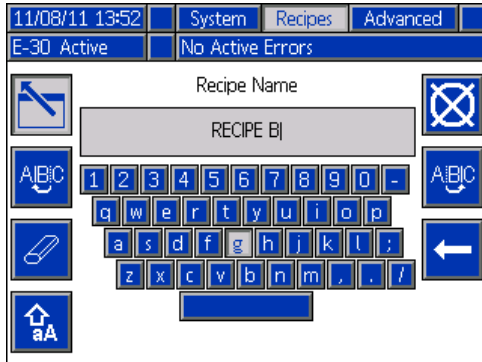



레시피 추가

1.  을 누른 다음   을 사용하여 레시피 필드를 선택합니다.  을 눌러 레시피 이름을 입력합니다(최대 16자).  을 눌러 이전 레시피 이름을 지웁니다.



2.   을 사용하여 다음 필드를 강조 표시하고 숫자 패드를 사용하여 값을 입력합니다.  을 눌러 저장합니다.

레시피 활성화 또는 비활성화

1.  을 누른 다음   을 사용하여 활성화 또는 비활성화되어야 하는 레시피를 선택합니다.
2.   을 사용하여 활성화된 확인란을 강조 표시합니다.  을 눌러 레시피를 활성화 또는 비활성화합니다.



셀룰러 화면

Reactor® 2 앱을 Reactor® 에 연결하려면 이 화면을 이용하고, 셀룰러 신호 강도를 선택하거나 Reactor® 키를 리셋하십시오.



Reactor® 리셋 키

Reactor® 키를 리셋하면 다른 사용자가 Reactor®에 다시 연결하지 않고 원격으로 Reactor® 설정을 변경하거나 볼 수 없습니다.

1. Reactor® ADM 셀룰러 화면에서  을 눌러서 Reactor® 키를 리셋하십시오.
2.  을 눌러 Reactor® 키 리셋을 확인하십시오.
3. 앱을 Reactor®에 다시 연결하십시오. Reactor® 2 앱 설치 설명서를 참조하십시오.

참고: Reactor® 키를 재설정 후 Graco Reactor® 2를 사용하는 모든 오퍼레이터는 Reactor®에 다시 연결해야 합니다.

참고: 무선 제어의 보안을 위해 Reactor® 키를 정기적으로, 그리고 승인되지 않은 접근이 우려될 때마다 변경하십시오.

홈 화면 — 시스템 꺼짐

시스템이 꺼졌을 때 홈 화면입니다. 이 화면은 실제 온도, 유체 매니폴드의 실제 압력, 조그 속도, 냉각제 온도 및 주기 수를 표시합니다.

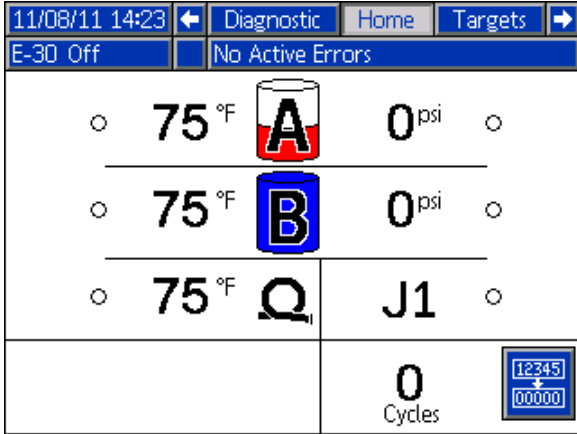

홈 화면 — 시스템 활성화됨

시스템이 활성화되었을 때 홈 화면은 가열 영역의 실제 온도, 유체 매니폴드의 실제 압력, 냉각제 온도, 조그 속도, 주기 수와 함께 관련된 모든 제어 소프트웨어 키를 표시합니다.

이 화면을 사용하여 가열 영역을 켜고, 냉각제 온도를 보며, 이액형 장비를 시작 및 정지하고, 성분 A 펌프를 정지시키며, 조그 모드로 들어가고, 주기를 지웁니다.

참고: 표시된 화면은 흡입구 센서 온도 및 압력을 표시합니다. 이들은 흡입구 센서가 없는 모델에서는 표시되지 않습니다.

참고: 표시된 화면은 유량 막대와 유량비를 나타냅니다. 수직 막대는 유량계를 통과하는 유량의 레벨을 나타냅니다. 수 비율은 A 면 성분의 B 면 성분에 대한 비율을 나타냅니다(ISO : RES). 예를 들어 비율이 1.10 : 1이면 이액형 장비는 A 면 성분(ISO)을 B 면 성분(RES)보다 더 많이 펌핑하는 것입니다. 비율이 0.90 : 1이면 이액형 장비는 B 면 성분(RES)을 B 면 성분(ISO)보다 더 많이 펌핑하는 것입니다.

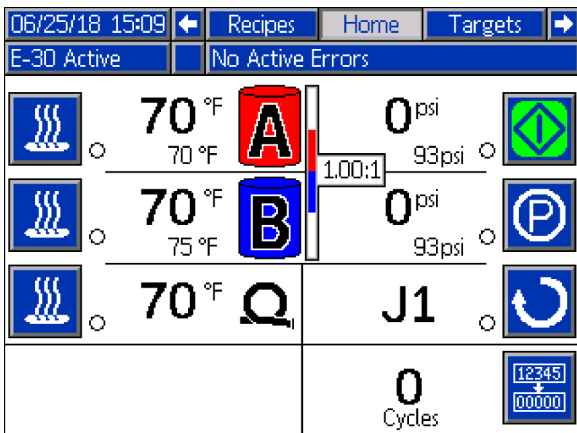

홈 화면 — 오류를 포함한 시스템

활성 오류가 상태 표시줄에 표시됩니다. 오류의 오류 코드, 알람 벨 및 설명이 상태 표시줄에서 스크롤할 수 있습니다.

- 오류를 확인하려면 을 누릅니다.
- 수정 조치를 참조하십시오.



목표 화면

이 화면을 사용하여 A 성분 온도, B 성분 온도, 히트드 호스 온도 및 압력에 대한 설정점을 정의합니다.

최대 A 및 B 온도: 190°F (88°C)

최대 히트드 호스 온도: 가장 높은 A 또는 B 온도 설정점 초과 10°F(5°C) 또는 180°F(82°C).

참고: 원격 디스플레이 모듈 키트가 사용되는 경우 이러한 설정점은 건에서 수정할 수 있습니다.

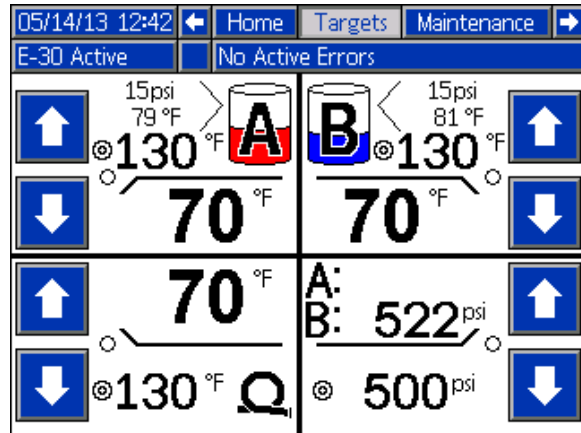

유지보수 화면

이 화면을 사용하여 매일 및 수명 사이클 또는 펌핑된 갤런이나 드럼에 남은 갤런 또는 리터를 확인합니다.

수평 값은 처음 ADM을 켜 이후 펌프 사이클 또는 갤런 수입니다.

매일 값은 자정에 자동으로 재설정됩니다.

수동 값은 수동으로 재설정될 수 있는 카운터입니다.

수동 카운터를 재설정하려면  을 길게 누릅니다.

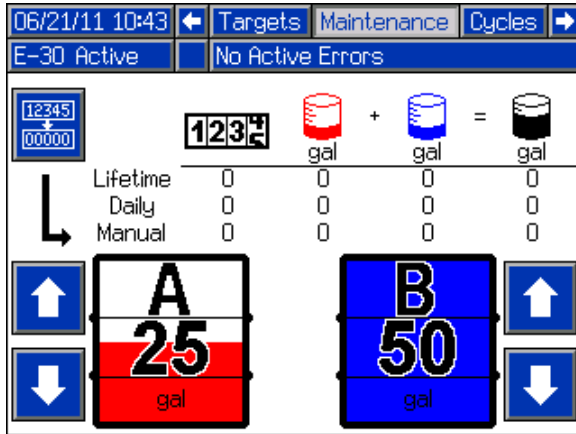

사이클 화면

이 화면은 하루에 스프레이된 일일 사이클과 양(갤런)을 표시합니다.

이 화면에 나열된 모든 정보는 USB 플래시 드라이브에 다운로드할 수 있습니다.

Date	123 gal	gal	gal	gal
04/29/11	1100	15	15	29
04/28/11	800	11	11	21
04/27/11	700	9	9	19

이벤트 화면

이 화면은 시스템에서 발생한 모든 이벤트의 날짜, 시간, 이벤트 코드 및 설명을 표시합니다. 10페이지가 있으며, 각 페이지에 10개 이벤트가 포함됩니다. 최근 이벤트 100개가 표시됩니다. 이벤트 코드 설명은 [시스템 이벤트](#) 를 참조하십시오.

오류 코드 설명은 [오류 코드 및 문제 해결, page 65](#) 를 참조하십시오.

이 화면에 나열된 모든 이벤트 및 오류는 USB 플래시 드라이브에 다운로드할 수 있습니다. 로그를 다운로드하려면 [다운로드 절차, page 66](#) 를 참조하십시오.

Date	Time	Code	Description
06/21/11	10:47	EBDH	Heat Off Hose
06/21/11	10:47	EBDB	Heat Off B
06/21/11	10:47	EBDA	Heat Off A
06/21/11	10:47	EBPX	Pump Off
06/21/11	10:47	EADH	Heat On Hose
06/21/11	10:47	EADB	Heat On B
06/21/11	10:47	EADA	Heat On A
06/21/11	10:46	EAPX	Pump On
06/21/11	10:43	ELDX	System Power On
06/21/11	10:42	EMDX	System Power Off

오류 화면

이 화면은 시스템에서 발생한 모든 오류의 날짜, 시간, 오류 코드 및 설명을 표시합니다.

이 화면에 나열된 모든 오류는 USB 플래시 드라이브에 다운로드할 수 있습니다.

Date	Time	Code	Description
06/21/11	10:47	V1MH	Low Voltage Line Hose
06/21/11	10:29	CACM (E06)	Comm. Error MCM
06/21/11	10:26	WKBE	Fluid Solenoid Err. B Heat Ex.
06/21/11	10:26	WKAE	Fluid Solenoid Err. A Heat Ex.
06/21/11	10:26	CACM (E06)	Comm. Error MCM
06/21/11	10:26	P7AX (E24)	Pressure Imbalance A
06/21/11	10:24	WMOE	Radiator Fan Relay Err.
06/21/11	10:24	WKBE	Fluid Solenoid Err. B Heat Ex.
06/21/11	10:24	WKAE	Fluid Solenoid Err. A Heat Ex.
06/21/11	10:24	WMOE	Radiator Fan Relay Err.

문제 해결 화면

이 화면은 시스템에서 발생한 최근 10개 오류를 표시합니다. 위쪽 및 아래쪽 화살표를 사용하여 오류를 선택하고  을 누르면 선택한 오류에 대한 QR 코드가 표시됩니다. 이 화면에 나열되지 않은

오류 코드에 대한 QR 코드 화면에 액세스하려면  을 누르십시오. 오류 코드에 대한 자세한 내용은 [오류 코드 및 문제 해결, page 65](#)을 참조하십시오.

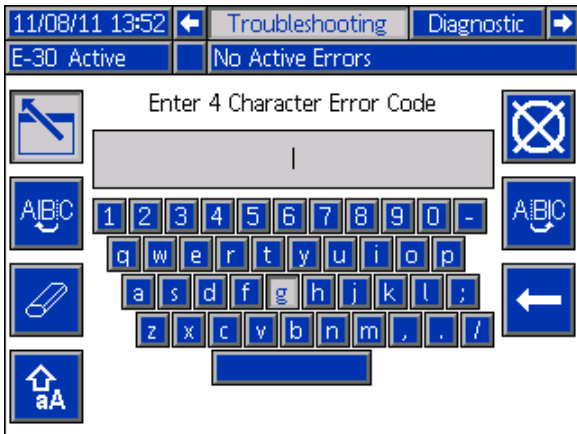
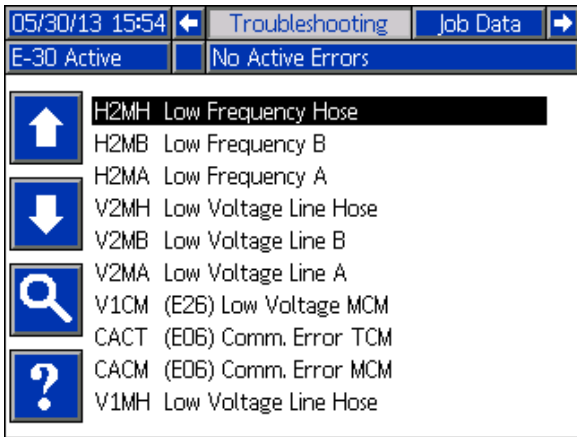

QR 코드



지정된 오류 코드에 대한 온라인 도움말을 빠르게 확인하려면 표시된 QR 코드를 스마트폰으로 스캔하십시오. 또는 help.graco.com을 방문하고 오류 코드를 검색하여 해당 코드에 대한 온라인 도움말을 확인하십시오.

Diagnostic(진단) 화면

이 화면을 사용하여 모든 시스템 구성요소에 대한 정보를 봅니다.

02/06/17 12:17 ◀ Job Data Diagnostic Home ▶		
E-30 Active		No Active Errors
A Chemical	B Chemical	Hose Chemical
70 °F	70 °F	70 °F
A Current	B Current	Hose Current
0 A	0 A	0 A
TCM PCB		
70 °F		
A Voltage	B Voltage	Hose Voltage
230 V	230 V	90 V
Pressure A	Pressure B	
97 psi	82 psi	
MCM Bus	CPM	Total Cycles
341 V	0	0

다음 정보가 표시됩니다.

온도

- A 화학물질
- B 화학물질
- 호스 화학물질
- TCM PCB — 온도 제어 모듈 온도

암페어

- A 전류 H(10kW 히터는 0-25A, 15kW 히터는 0-38A)
- B 전류 H(10kW 히터는 0-25A, 15kW 히터는 0-38A)
- 호스 전류 H(일반적으로 0-45A)

볼트

- MCM BusH- 모터 컨트롤러에 공급되는 전압을 표시합니다. 이 전압은 시스템에 공급된 AC 전압 (일반적으로 275-400V 범위)에서 변환된 DC 전압입니다.
- A 전압 - A 히터에 공급되는 전압(일반적으로 195-240V)
- B 전압 - B 히터에 공급되는 전압(일반적으로 195-240V)
- 호스 전압(90V)

압력

- 압력 A — 화학물질
- 압력 B — 화학물질

사이클

- CPM - 분당 사이클
- 총 사이클 - 수명 사이클

참고: H 최대 입력 전압을 기준으로 한 최대 값. 낮은 입력 전압으로 값이 낮아집니다.

작업 데이터 화면



이 화면을 사용하여 작업 이름 또는 번호를 입력합니다.

11/11/13 12:14 ◀ Job Data Recipes ▶	
E-30 Active	
No Active Errors	
	Job Name/Number: JOB 1

레시피 화면

활성화된 레시피를 선택하려면 이 화면을 사용합니다. 위쪽 및 아래쪽 화살표를 사용하여 레시피를 강조 표시하고  을 눌러 로드합니다. 현재 로드된 레시피는 둘레에 녹색 상자가 그려집니다.

참고: 활성화된 레시피가 없는 경우에는 이 화면이 표시되지 않습니다. 레시피를 활성화하거나 비활성화하려면 [레시피 설정 화면, page 35](#)을 참조하십시오.

06/21/11 10:43 ◀ Diagnostic Recipes Home ▶					
E-30 Active		No Active Errors			
	A	B	Ω	⊙	
	°F	°F	°F	psi	
	RECIPE A	180	180	180	2800
	RECIPE B	120	120	120	2000
	RECIPE C	100	100	100	1000
	RECIPE D	100	100	100	1500
	RECIPE E	100	100	100	2000
	RECIPE F	100	100	100	1750
	RECIPE G	100	100	100	1400
	RECIPE H	100	100	100	1200
	RECIPE I	110	110	110	1450
	RECIPE J	125	125	125	1100

시스템 이벤트

아래 표를 사용하여 모든 시스템 비오류 이벤트에 대한 설명을 찾으십시오. 모든 이벤트는 USB 로그 파일에 기록됩니다.

이벤트 코드	설명
EACX	레시피 선택됨
EADA	A 가열 켜기
EADB	B 가열 켜기
EADH	호스 가열 켜기
EAPX	펌프 켜기
EARX	조그 켜기
EAUX	USB 드라이브 삽입됨
EB0X	ADM 빨간색 정지 버튼 누름
EBDA	A 가열 끄기
EBDB	B 가열 끄기
EBDH	호스 가열 끄기
EBPX	펌프 끄기
EBRX	조그 끄기
EBUX	USB 드라이브 제거됨
EC0X	설정값이 변경됨
ECDA	A 온도 설정점이 변경됨
ECDB	B 온도 설정점이 변경됨
ECDH	호스 온도 설정점이 변경됨
ECDP	압력 설정점이 변경됨
ECDX	레시피가 변경됨
EL0X	시스템 전원 켜짐
EM0X	시스템 전원 꺼짐
ENCH	호스 보정 업데이트됨
EP0X	펌프 정지됨
EQU1	System Settings Downloaded
EQU2	시스템 설정 업로드됨
EQU3	사용자 정의 언어 다운로드됨
EQU4	사용자 정의 언어 업로드됨
EQU5	로그 다운로드 완료
ER0X	사용자 카운터 재설정
EVUX	USB 비활성화됨

시동



주의

적절한 시스템 셋업, 시동 및 정지 절차는 전기 장비의 신뢰성에 중대한 부분입니다. 다음 절차는 안정적인 전압을 보장합니다. 이러한 절차를 따르지 않으면 전압 변동으로 인해 전기 장비가 손상되고 보증을 받을 수 없습니다.

1. 유체 흡입구 필터 스크린을 점검합니다.

매일 시작하기 전에 유체 흡입구 스크린이 깨끗한지 확인하십시오.
[흡입구 스트레이너 스크린 세척, page 62](#)

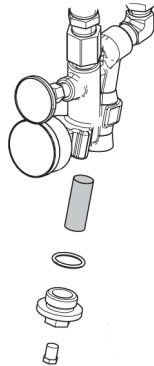

을 참조하십시오

2. ISO 윤활유 용기를 점검합니다.

ISO 윤활유의 수준과 상태를 매일 점검합니다.
[펌프 윤활 시스템, page 63](#)을 참조하십시오.

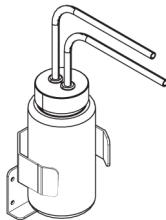

3. A 및 B 드럼 레벨 스틱(24M174)을 사용하여 각 드럼 내 물질 레벨을 측정할 수 있습니다. 필요하다면 ADM에 측정된 레벨을 입력하거나 추적이 가능합니다. [고급 설정 화면, page 34](#)을 참조하십시오.

4. 발전기 연료 수준을 점검합니다.

주의

연료가 부족하면 전압 변동을 일으켜 전기 장비가 손상되어 보증을 받을 수 없게 됩니다. 연료 부족 상황이 일어나지 않도록 하십시오.

5. 발전기를 시작하기 전에 주 전원 스위치가 꺼졌는지(OFF) 확인하십시오.

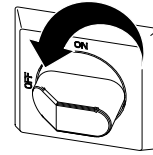

6. 발전기의 주 차단기가 끄기(OFF) 위치에 있는지 확인합니다.
7. 발전기를 시동합니다. 완전 작동 온도에 도달할 수 있습니다.



8. 주 전원 스위치를 켭니다(ON).

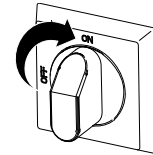

통신 및 초기화가 완료될 때까지 ADM은 다음 화면을 표시합니다.



시동

9. 에어 컴프레서, 에어 드라이어 및 배출 에어(포함된 경우)를 컵니다.

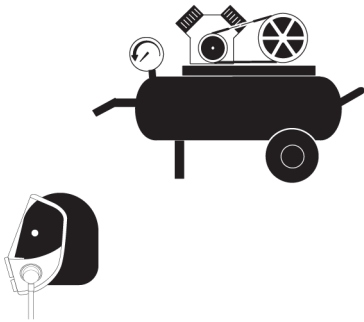

10. 새 시스템을 처음 시동할 경우 공급 펌프로 유체를 유입시킵니다.

- 모든 **설정** 단계가 완료되었는지 확인합니다. **설정, page 27**을 참조하십시오.
- 교반기가 사용되는 경우 교반기의 에어 흡입구 밸브를 엽니다.
- 드럼 공급장치를 예열하기 위해 시스템을 유체로 순환시켜야 하는 경우, **리액터를 통한 순환, page 46**을 참조하십시오. 히트드 호스를 통해 건 매니폴드로 재료를 순환시켜야 하는 경우 **건 매니폴드를 통한 순환, page 47**을 참조하십시오.
- PRESSURE RELIEF/SPRAY(감압/분무) 밸브(SA, SB)를 모두 SPRAY(분무)  로 설정합니다.

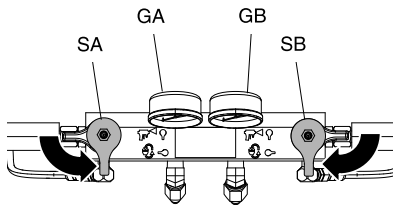

- e. 유체 흡입구 밸브(FV)를 엽니다. 누출이 있는지 확인합니다.

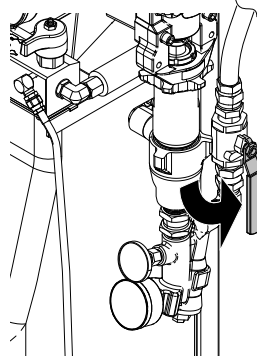

			
<p>교차 오염은 유체 라인에서 재료 경화를 유발할 수 있으며, 이로 인해 증상이나 장비 손상이 초래될 수 있습니다. 교차 오염을 방지하려면:</p> <ul style="list-style-type: none"> 컴포넌트 A와 컴포넌트 B 습식 부품을 교환하지 마십시오. 한쪽 면에서 오염되었다면 다른 쪽 면에 솔벤트를 전혀 사용하지 마십시오. 항상 접지된 폐기물 용기 2개를 사용하여 성분 A 유체와 성분 B 유체를 분리된 상태로 유지합니다. 			

- f. 접지된 2개의 폐기물 용기 위에 건 유체 매니폴드를 고정합니다. 밸브에서 기포 없이 깨끗한 유체가 흘러 나올 때까지 유체 밸브 A와 B를 열어둡니다. 밸브를 닫습니다.

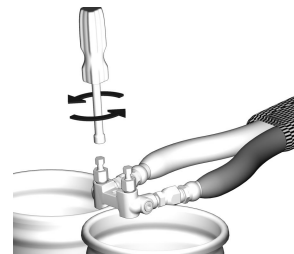

Fusion AP 건 매니폴드가 표시되어 있습니다.

11.  을 눌러 ADM을 활성화합니다.

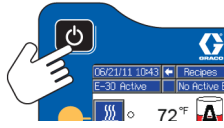



12. 필요한 경우, 설정 모드에서 ADM을 설정합니다. [고급 디스플레이 모듈\(ADM\) 작동, page 31](#)을 참조하십시오.

13. 시스템 예열:

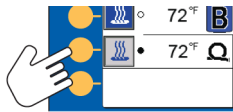
a.  을 눌러 호스 가열 영역을 켭니다.



참고: 호스 저항 모드에서 유체 온도 센서 없이 실행하려면 보정 인수가 저장되어 있어야 합니다. [조정 절차, page 53](#)을 참조하십시오.

			
<p>이 장비에는 가열된 유체가 사용되기 때문에 장비 표면이 매우 뜨거워질 수 있습니다. 심각한 화상을 방지하려면:</p> <ul style="list-style-type: none"> • 뜨거운 유체 또는 장비를 만지지 마십시오. • 호스에 유체가 없는 상태에서 호스에 열을 가하지 마십시오. • 만지기 전에 장비를 완전히 식히십시오. • 유체 온도가 110°F(43°C)를 넘으면 장갑을 착용하십시오. 			

			
<p>열 팽창으로 인해 과도한 압력이 발생하여 장비가 파열되거나 유체 분사로 인해 심각한 부상을 초래할 수 있습니다. 호스를 예열할 때는 시스템을 가압하지 마십시오.</p>			

- b. 드럼 공급장치를 예열하기 위해 시스템을 유체로 순환시켜야 하는 경우, [리액터를 통한 순환, page 46](#)을 참조하십시오. 히트드 호스를 통해 건 매니폴드로 재료를 순환시켜야 하는 경우 [건 매니폴드를 통한 순환, page 47](#)을 참조하십시오.
- c. 호스가 설정점 온도에 도달할 때까지 기다립니다.



참고: 최대 호스 길이를 사용할 때 호스 가열 시간은 230 VAC 미만의 전압에서 늘어날 수 있습니다.

d.  을 눌러 A 및 B 가열 영역을 켭니다.

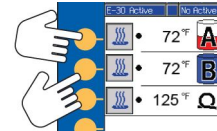

유체 순환

리액터를 통한 순환

주의

장비 손상을 방지하려면 재료 공급업체에게 유체 온도 한계를 문의하지 않은 상태에서 발포제가 포함된 유체를 순환시키지 마십시오.

참고: 온도 설정점을 원하는 드럼 온도로 둘 때 더 낮은 유체 유량에서 최적의 열 전달을 얻게 됩니다. 저온 상승 편차 오류가 발생할 수 있습니다. 건 매니폴드를 통해 순환시키고 호스를 예열하려면 [건 매니폴드를 통한 순환, page 47](#)을 참조하십시오.

1. 시동, [page 43](#)를 따르십시오.

<p>주입 부상을 입거나 튀기지 않도록 하려면 PRESSURE RELIEF/SPRAY(감압/스프레이) 밸브 배출구(BA, BB)의 차단 다운스트림을 설치하지 마십시오. 밸브는 SPRAY 로 설정된 경우 밸브는 과압 해제 밸브의 역할을 수행합니다. 기계가 작동하고 있을 때 밸브가 자동으로 감압될 수 있도록 라인이 열려 있어야 합니다.</p>				

2. [기술 사양, page 73](#)을 참조하십시오. 순환 라인을 성분 A 또는 B 공급 드럼에 연결합니다. 이 장비의 최대 작동 압력에 맞는 호스를 사용합니다.

3. 감압/분무 밸브(SA, SB)를 감압/순환 으로 설정합니다.

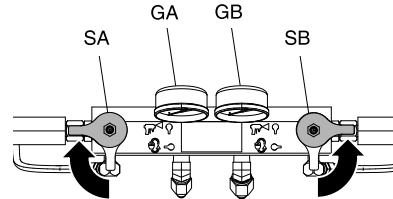

4. 온도 목표를 설정합니다. 목표, [page 38](#)를 참조하십시오.
5. A 및 B의 온도가 목표값에 도달할 때까지 조그 모드에서 유체를 순환시키려면 을 누릅니다. 조그 모드에 대한 자세한 내용은 [조그 모드, page 47](#)를 참조하십시오.
6. 호스 가열 영역을 켜려면 을 누릅니다.
7. A 및 B 가열 영역을 켭니다. 유체 흡입구 밸브 온도 게이지(FV)가 공급 드럼에서 최소 화학물질 온도에 도달할 때까지 기다립니다.
8. 조그 모드에서 나갑니다.
9. 감압/분무 밸브(SA, SB)를 분무 로 설정합니다.

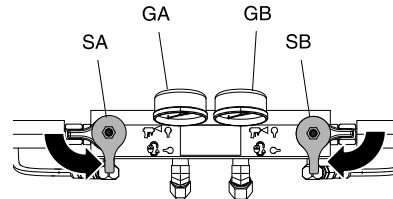

건 대기관을 통한 순환

주의

장비 손상을 방지하려면 재료 공급업체에게 유체 온도 한계를 문의하지 않은 상태에서 발포제가 포함된 유체를 순환시키지 마십시오.

참고: 온도 설정점을 원하는 드럼 온도로 둘 때 더 낮은 유체 유량에서 최적의 열 전달을 얻게 됩니다. 저온 상승 편차 오류가 발생할 수 있습니다. 건 매니폴드에 유체를 순환시키면 호스를 신속하게 예열할 수 있습니다.

- 부속품 순환 키트(CK)에 건 유체 매니폴드(P)를 설치합니다. 고압 순환 라인(R)을 순환 매니폴드에 연결합니다.

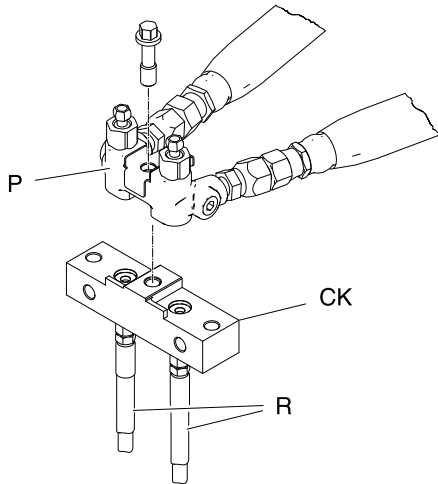

Fusion AP 건 매니폴드가 표시되어 있습니다.

CK	건	수동
246362	Fusion AP	309818
256566	Fusion CS	313058

- 순환 라인을 성분 A 또는 B 공급 드럼에 연결합니다. 이 장비의 최대 작동 압력에 맞는 호스를 사용합니다. [기술 사양, page 73](#)을 참조하십시오.

- 시동, [page 43](#)의 절차를 따릅니다.



- 주 전원 스위치를 켜짐(위) 위치로 돌립니다.
- 온도 목표를 설정합니다. [목표, page 38](#)를 참조하십시오.
- A 및 B의 온도가 목표값에 도달할 때까지 조그 모드에서 유체를 순환시키려면 을 누릅니다. 조그 모드에 대한 자세한 내용은 [조그 모드, page 47](#)를 참조하십시오.

조그 모드

조그 모드의 두 가지 용도:

- 유체가 순환하는 동안 신속하게 유체를 가열할 수 있습니다.
- 쉬운 시스템 세척 및 프라이밍이 가능합니다.



- 주 전원 스위치를 켜짐(위) 위치로 돌립니다.
- 순환을 눌러 조그 모드로 들어갑니다.
- 조그 속도(J1 - J20)를 변경하려면 위쪽 또는 아래쪽 을 누릅니다.

참고: 조그 속도는 모터 동력의 3-30% 수준에 해당하지만 A 또는 B에 대해 700 psi(4.9 MPa, 49 bar) 이상으로 작동하지는 않습니다.

- 을 눌러 모터를 시동합니다.
- 모터를 정지하고 조그 모드를 나가려면 또는 을 누릅니다.

스프레이

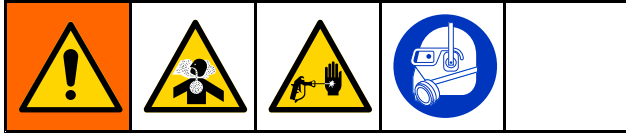

Fusion AP 건이 표시되어 있습니다.

1. 건 피스톤 안전 잠금장치를 잠그고 건 유체 흡입구 밸브 A 및 B를 닫습니다.

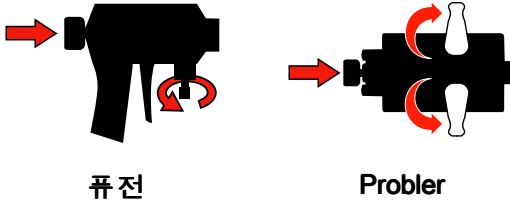

퓨전

Probler

2. 건 유체 매니폴드를 연결합니다. 건 에어 라인을 연결합니다. 에어 라인 밸브를 엽니다.

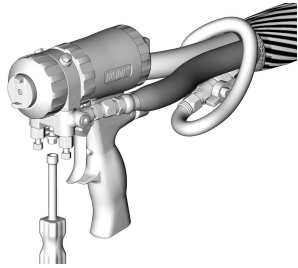

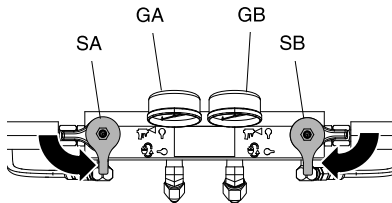

3. 건 에어 레귤레이터를 원하는 건 에어 압력으로 조절합니다. 최대 정격 에어 압력을 초과해서는 안 됩니다.

4. 감압/분무 밸브(SA, SB)를 분무  로 설정합니다.

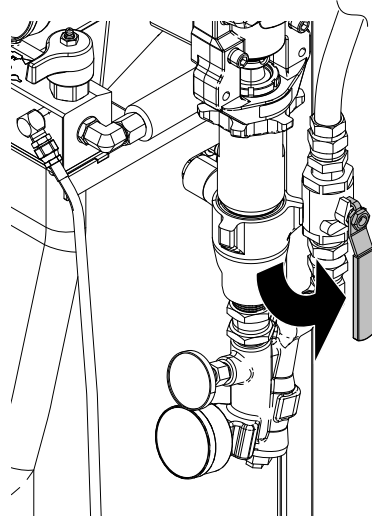

5. 가열 영역이 켜져 있고 온도와 압력이 목표에 도달했는지 확인합니다([홈 화면, page 38](#) 참조).
6. 각 펌프 흡입구에 위치한 유체 흡입구 밸브를 엽니다.



7.  을 눌러 모터와 펌프를 시동합니다.

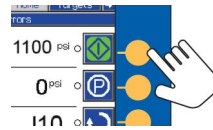

8. 유체 압력 게이지(GA, GB)를 보고 압력이 균형을 이루고 있는지 확인합니다. 균형이 맞지 않으면 게이지에 균형 잡힌 압력이 표시될 때까지 해당 성

분의 감압/분무 밸브를 감압/순환  쪽으로 살짝 돌려 압력이 더 높은 성분의 압력을 낮춥니다.

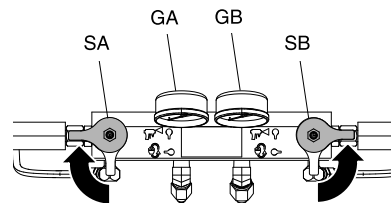

9. 건 유체 흡입구 밸브 A 및 B를 엽니다.

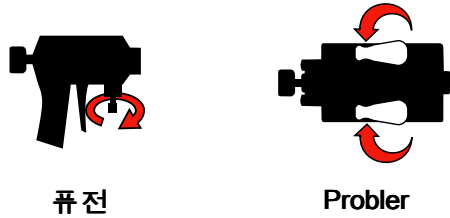

퓨전

Probler

주의

총돌 건에서 재료 교차를 방지하기 위해 압력 균형이 맞지 않으면 **절대** 유체 매니폴드 밸브를 열거나 건을 격발하지 마십시오.

10. 건 피스톤 안전 잠금장치를 잠금 해제합니다.

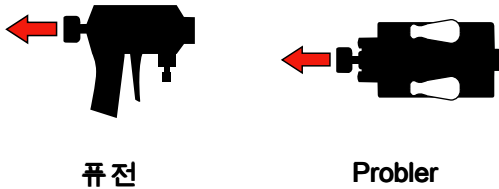

퓨전

Probler

11. 건 트리거를 당겨 카드보드에 분무를 테스트합니다. 필요한 경우, 원하는 결과를 얻을 때까지 압력 및 온도를 조정합니다.

분무 조절

유량, 무화 및 과도 분무량은 다음과 같은 네 가지 요소의 영향을 받습니다.

- **유체 압력 설정.** 압력이 너무 낮으면 패턴이 균일하지 않고 방울이 거칠어지며 유량이 감소하고 혼합 성능이 나빠집니다. 반대로 압력이 너무 높으면 과도 분무량이 많아지고 유량이 증가하며 제어하기 어려워지고 마모가 과도하게 발생합니다.
- **유체 온도.** 유체 압력 설정 시와 유사한 효과가 나타납니다. A 및 B의 온도를 상쇄하여 유체 압력의 균형을 맞출 수 있습니다.
- **혼합 챔버 크기.** 혼합 챔버는 바람직한 유량 및 유체 점도를 기준으로 선택합니다.
- **클린오프 공기 조정.** 클린오프 공기가 너무 적으면 노즐 앞쪽에 방울이 맺히고 과도 분무를 조절할 패턴이 없어지게 됩니다. 반면, 클린오프 공기가 너무 많으면 에어-어시스트 무화 현상이 발생하고 과도 분무량이 지나치게 많아집니다.

호스 제어 모드

시스템에서 T6DH 센서 오류 호스 알람 또는 T6DT 센서 오류 TCM 알람을 발생시키는 경우 호스 RTD 케이블 또는 FTS를 수리할 수 있을 때까지 수동 호스 모드를 사용하거나 올바르게 저장된 보정 인수와 함께 호수 저항 모드를 사용하십시오.

연장된 기간에는 호스 수동 모드를 사용하지 마십시오. 호스 FTS 모드 또는 호스 저항 모드를 사용할 때 시스템은 최고의 성능을 발휘합니다. 정품 Graco 히트 호스와 함께 호스 저항 모드만 사용하십시오.

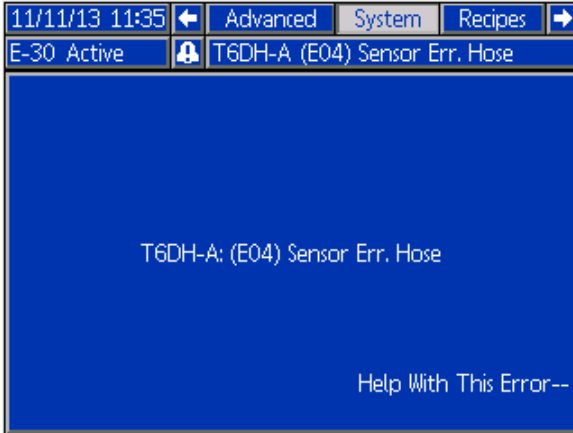

호스 제어 모드	설명
FTS	호스에 설치된 유체 온도 센서(FTS)는 호수 유체 온도를 자동으로 제어합니다. 이 모드를 위해서는 FTS가 올바르게 설치되고 작동해야 합니다.
저항	호스 히터 요소 저항은 호스 유체 온도를 자동으로 제어합니다. 이 모드는 FTS가 연결되거나 분리된 상태에서 작동합니다. 이 모드에는 보정 인수가 필요합니다 (조정 절차, page 53 참조).
수동	이 시스템은 호스를 가열하기 위해 일정량의 호스 전류(암페어)를 공급합니다. 호스 전류는 사용자에게 의해 설정됩니다. 이 모드에는 사전 프로그래밍된 제어 기능이 없으며 FTS 문제가 해결되거나 보정 인수가 올바르게 저장될 때까지 제한된 시간 동안 사용되도록 고안되었습니다 (조정 절차, page 53 참조).

호스 저항 모드 활성화

호스 저항 모드를 활성화하면 FTS 없이 호스 히터를 제어할 수 있습니다. 이 모드를 실행하려면 보정 인수가 필요합니다([조정 절차, page 53](#) 참조).

1. 설정 모드로 들어가서 시스템 화면 3으로 이동합니다.

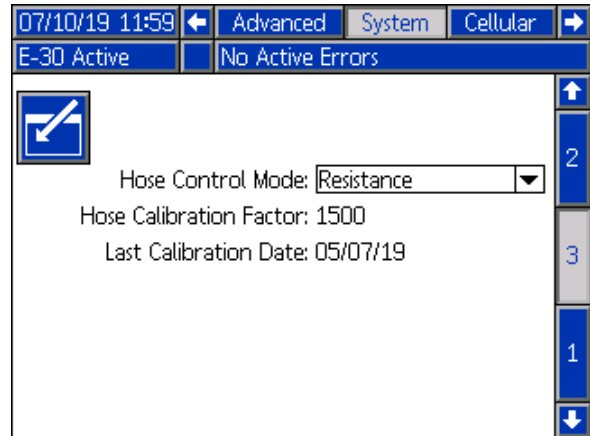

2. 드롭 다운 메뉴에서 저항을 선택합니다.

참고: 보정 인수가 표시되면 [조정 절차, page 53](#)를 따르십시오.

주의

다음 조건 중 하나에 해당되는 경우 히트드 호스의 손상을 방지하기 위해 호스 보정을 실시해야 합니다.

- 호스가 아직 한 번도 보정되지 않았습니다.
- 호스의 한 섹션이 교체되었습니다.
- 호스의 한 섹션이 추가되었습니다.
- 호스의 한 섹션이 제거되었습니다.

3. 가동 모드로 들어가서 대상 화면으로 이동합니다. 위쪽 및 아래쪽 화살표를 사용하여 원하는 온도를 설정합니다.

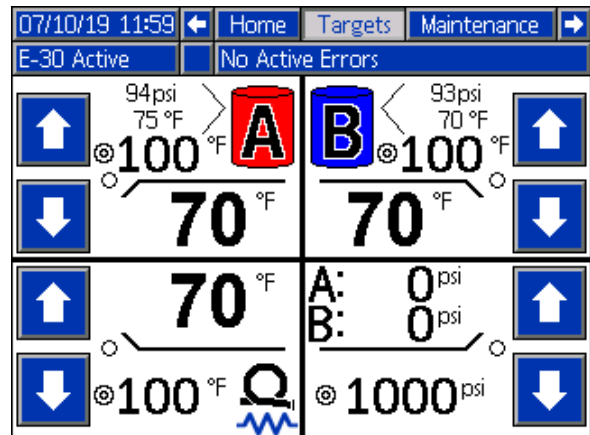

참고: 호스 저항 모드는 A 및 B 유체의 평균 유체 온도를 제어합니다. 호스 온도 설정점을 A와 B 온도 설정점의 중간으로 설정하고 필요에 따라 원하는 성능을 얻기 위해 조정하십시오.

- 가동 모드 홈 화면으로 다시 이동합니다. 호스 저항 모드 아이콘이 표시됩니다.

참고: 호스 저항 모드가 활성화되고 호스 히터가 꺼지면 호스 온도가 "---"로 표시됩니다. 호스 저항 모드에서 온도 값은 히터가 켜져 있을 때만 표시됩니다.

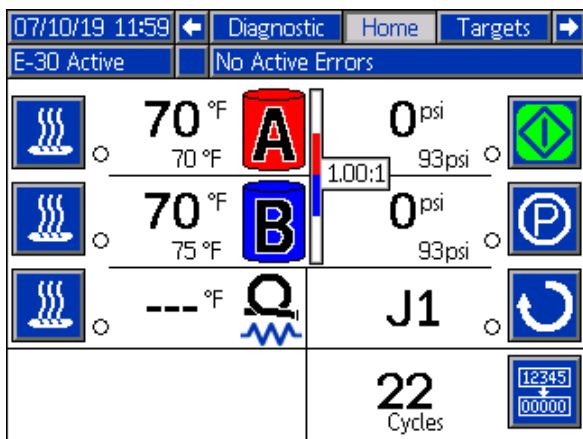

호스 저항 모드 비활성화

- 설정 모드로 들어갑니다.
- 시스템 3 화면으로 이동합니다.
- 호스 제어 모드를 FTS로 설정합니다.

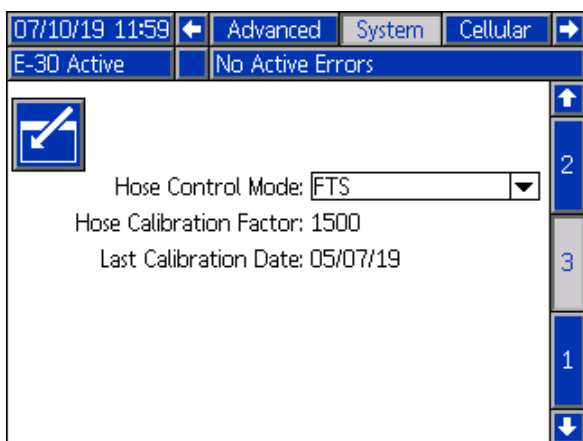

호스 수동 모드 활성화

- TCM에서 호스 RTD 센서를 분리합니다.
- 설정 모드로 들어가서 시스템 화면 3로 이동합니다

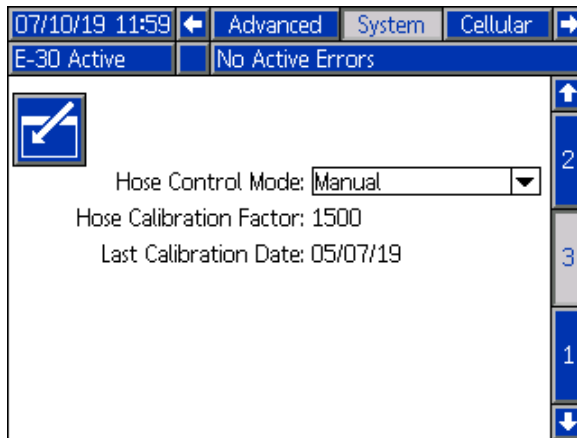

- 호스 제어 모드를 수동으로 설정합니다.

참고: 수동 호스 모드가 활성화될 때 수동 호스 모드 주의 EVCH-V가 나타납니다.

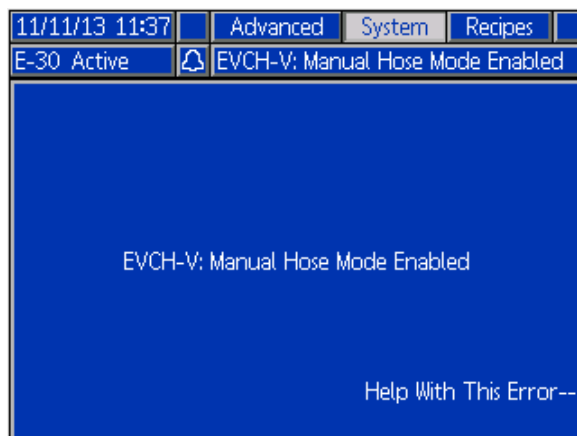

- 가동 모드로 들어가서 대상 화면으로 이동합니다. 위쪽 및 아래쪽 화살표를 사용하여 원하는 호스 전류를 설정합니다.

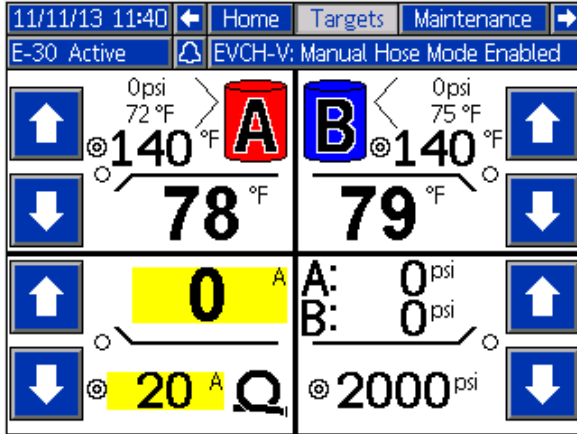

호스 전류 설정	호스 전류
기본값	20A
최대	37A

- 가동 모드 홈 화면으로 다시 이동합니다. 이제 호스는 온도 대신 전류를 표시합니다.

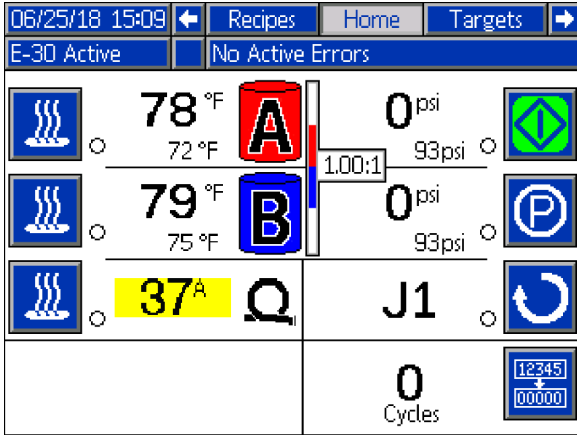

참고: RTD 센서가 수리될 때까지 시스템에 전원이 공급될 때마다 T6DH 센서 오류 알람이 표시됩니다.

호스 수동 모드 비활성화

시스템이 호스에서 올바른 FTS(유체 온도 센서)를 탐지할 때 수동 호스 모드가 자동으로 비활성화됩니다.

- 설정 모드로 들어갑니다.
- 시스템 3 화면으로 이동합니다.
- 호스 제어 모드를 FTS 또는 저항으로 설정합니다.

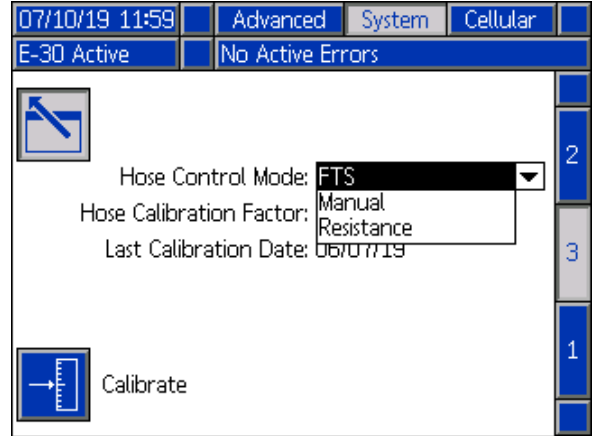

조정 절차

주의

다음 조건 중 하나에 해당되는 경우 히티드 호스의 손상을 방지하기 위해 호스 보정을 실시해야 합니다.

- 호스가 아직 한 번도 보정되지 않았습니다.
- 호스의 한 섹션이 교체되었습니다.
- 호스의 한 섹션이 추가되었습니다.
- 호스의 한 섹션이 제거되었습니다.

참고: 가장 정확한 보정에 도달하려면 Reactor 및 히티드 호스의 주위 온도가 동일해야 합니다.

1. 설정 모드에 들어가서 시스템 화면 3로 이동한 후 보정 소프트 키  를 누릅니다.

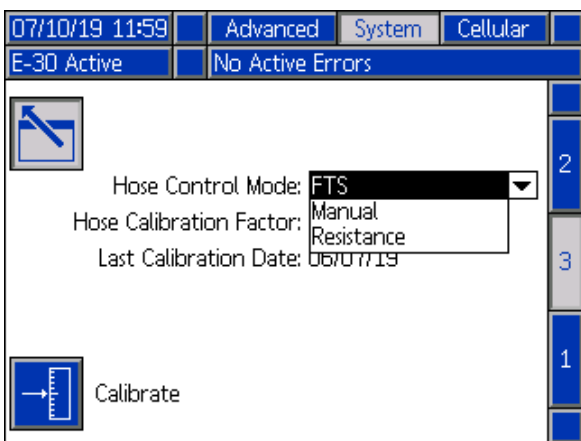

2. 계속 소프트 키  를 눌러 호스가 주변 조건에 있다는 알림을 확인합니다.

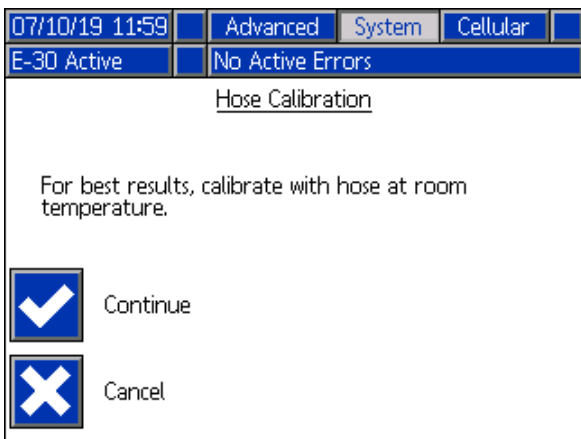

3. 시스템이 호스 저항을 측정하는 동안 기다립니다.

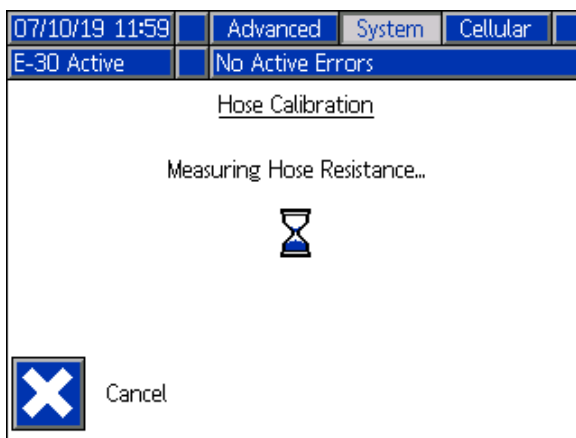

참고: 보정 절차 전 호스 가열이 켜져 있던 경우, 시스템은 와이어 온도가 균일하게 될 때까지 최대 5분간 대기합니다.

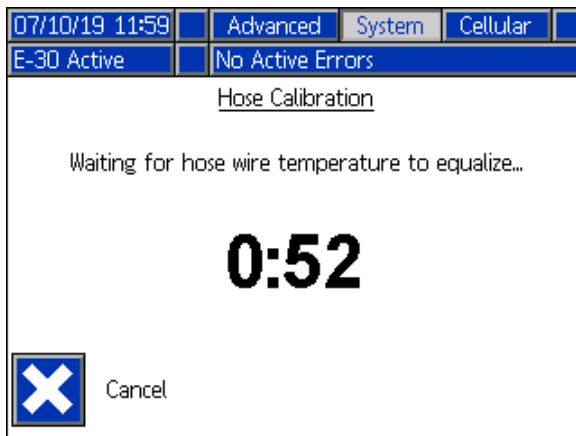

참고: 보정 도중 호스 온도는 0 °C(32 °F)보다 높아야 합니다.

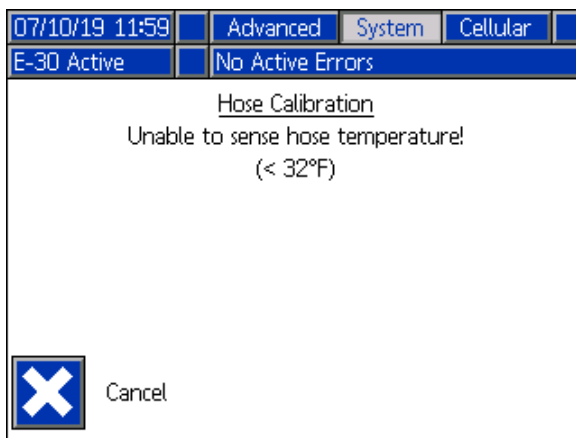

4. 호스 보정을 수락하거나 거부합니다.

참고: 시스템이 호스 와이어 저항을 측정할 수 있었던 경우 온도 추정값이 표시됩니다.

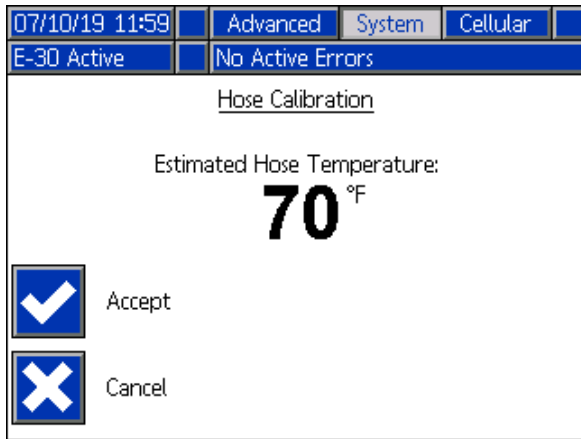

정지

주의

적절한 시스템 셋업, 시동 및 정지 절차는 전기 장비의 신뢰성에 중대한 부분입니다. 다음 절차는 안정적인 전압을 보장합니다. 이러한 절차를 따르지 않으면 전압 변동으로 인해 전기 장비가 손상되고 보증을 받을 수 없습니다.

1.  을 눌러 펌프를 정지합니다.

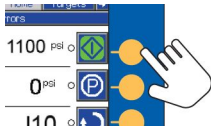

2. 모든 가열 영역을 끕니다.

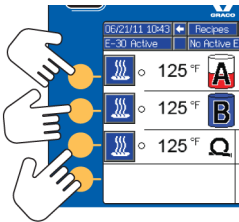

3. 감압하십시오. 감압 절차, page 59를 참조하십시오.

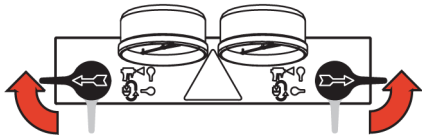

4.  을 눌러 성분 A 펌프를 정지시킵니다. 녹색 점이 사라지면 장치 작동이 완료된 것입니다. 정지 작동이 완료되었는지 확인한 후 다음 단계로 이동합니다.

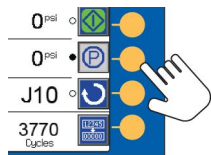

5.  을 눌러 시스템을 비활성화합니다.

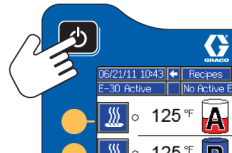

6. 에어 컴프레셔, 에어 드라이어 및 배출 에어를 끕니다.

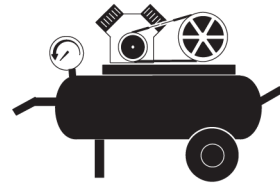

7. 주 전원 스위치를 끕니다(OFF).

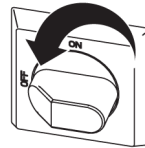

			
감전을 방지하려면 슈라우드를 제거하거나 전기 엔클로저 도어를 열지 마십시오.			

8. 모든 유체 공급 밸브를 닫습니다.

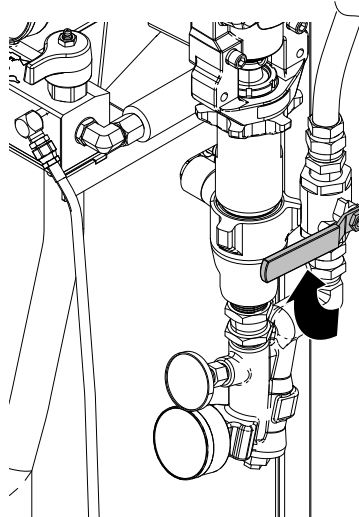

스프레이

9. PRESSURE RELIEF/SPRAY(감압/스프레이) 밸브(SA, SB)를 SPRAY(스프레이) 로 설정하여 배수관에서 습기를 차단합니다.

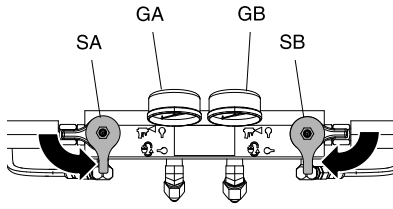

10. 건 피스톤 안전 잠금장치를 잠근 후 유체 흡입구 밸브 A와 B를 닫습니다.

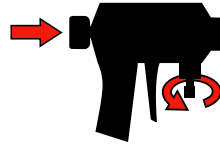

퓨전

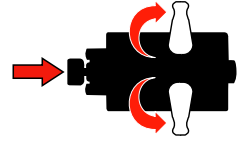

Probler

공기 퍼지 절차

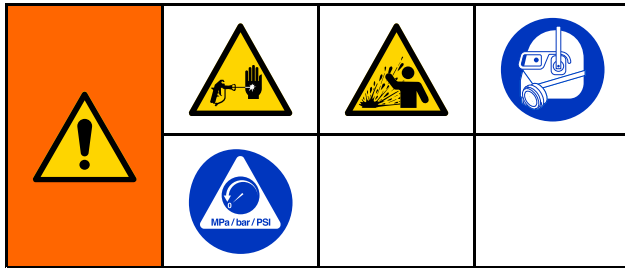

참고: 공기가 시스템에 들어갔을 때에는 언제라도 이 절차를 실행하십시오.

1. 감압하십시오. 감압 절차, page 59를 참조하십시오.
2. 재순환 키트를 설치하거나 배출구 매니폴드 재순환 피팅과 폐기물 용기 사이에 블리드 라인을 설치하십시오.

주의

장비 손상을 방지하려면 재료 공급업체에게 유체 온도 한계를 문의하지 않은 상태에서 발포제가 포함된 유체를 순환시키지 마십시오.

3. 모터를 끄려면 이액형 장비 정지 버튼 을 누르십시오.
4. 공급 펌프의 에어 압력을 감압하거나 공급 펌프(K)에서 에어 공급 라인(G)을 분리하십시오.

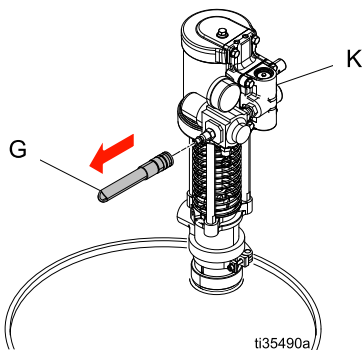

5. 감압/분무 밸브(SA, SB)를 감압/순환 으로 설정하십시오.

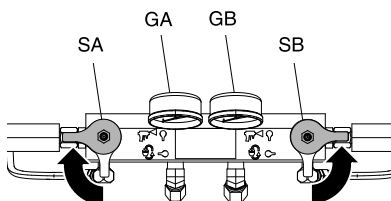

6. 공급 펌프 에어 공급 라인의 압력을 100 psi로 조정하십시오.
7. 공급 펌프를 가압하기 위해 공급 펌프(K)에 에어 공급 라인(G)을 연결하십시오.

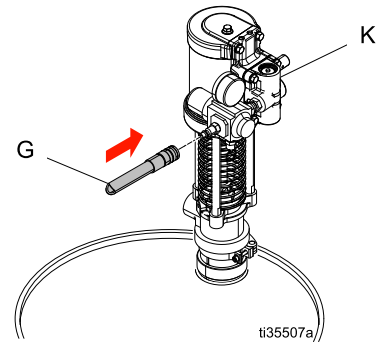

8. 조그 모드로 들어가려면 조그 모드 버튼 을 누르십시오. 화살표 키 를 사용하여 조그 스피드를 J20으로 설정하십시오.
9. 모터를 시작하려면 조그 모드 버튼 을 누르십시오. 1갤론(3.8 L)의 재료가 시스템을 통과하도록 하십시오.
10. 감압/분무 밸브(SA, SB)를 분무 로 설정합니다.

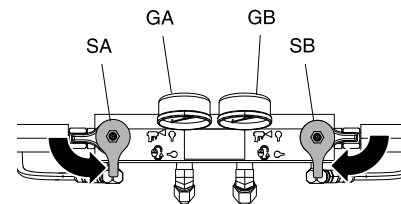

11. 공급 펌프의 에어 압력을 감압하거나 공급 펌프(K)에서 에어 공급 라인(G)을 분리하십시오.

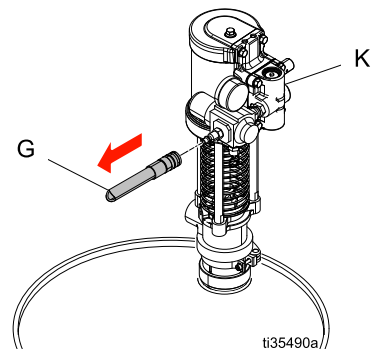

12. 조그 모드에서 나가려면 조그 모드 정지 버튼 을 누르십시오.

13. 감압/분무 밸브(SA, SB)를 감압/순환 으로 설정하십시오.

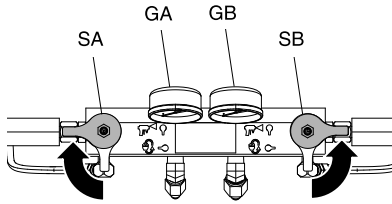

14. 블리드 라인(N) 또는 재순환 라인(R)에서 “뿜” 소리가 나는지 들으십시오. [일반 설치\(순환 기능 미포함\), page 13](#), [건 유체 매니폴드에서 드럼으로 순환을 이용한 일반적인 설치, page 15](#)을 참조하십시오. 이 소리는 Reactor 2 시스템에 원치 않는 공기가 아직 들어 있음을 나타냅니다. 시스템에 공기가 여전히 들어 있는 경우 에어 퍼지 절차를 반복하십시오.

감압 절차



이 기호가 나타날 때마다 감압 절차를 실시하십시오.

수동으로 감압할 때까지 이 장비는 계속 가압 상태를 유지합니다. 피부 주입, 유체 튼 및 움직임은 부품 등 가압된 유체로 인한 심각한 부상을 방지하려면, 스프레이를 멈추거나 장비를 청소, 점검 또는 정비하기 전에 감압 절차를 실시하십시오.

Fusion AP 건이 표시되어 있습니다.

1. 건에서 감압하고 건 종료 절차를 수행합니다. 건 설명서를 참조하십시오.
2. 건 피스톤 안전 잠금 장치를 잠급니다.



3. 건 유체 흡입구 밸브 A 및 B를 닫습니다.

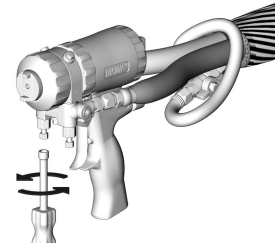

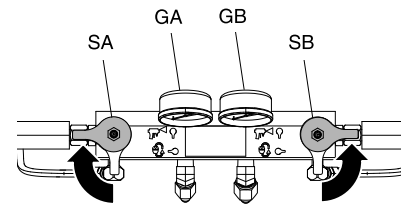

4. 공급 펌프와 교반기를 정지시키십시오(사용 중인 경우).
5. 폐기물 용기 또는 공급 탱크에 유체를 넣습니다. PRESSURE RELIEF/SPRAY(감압/스프레이) 밸브(SA, SB)를 PRESSURE

RELIEF/CIRCULATION(감압/순환) 으로 전환합니다. 게이지가 0으로 떨어지는지 확인하십시오.



세척

				
<p>화재와 폭발을 방지하려면:</p> <ul style="list-style-type: none"> • 환기가 잘 되는 곳에서만 장비를 세척하십시오. • 가연성 유체를 분무하지 마십시오. • 가연성 솔벤트로 세척하는 동안에는 히터를 켜지 마십시오. • 새 유체를 채우기 전에, 기존 유체를 새 유체 또는 호환되는 솔벤트로 세척하십시오. • 세척할 때는 가능한 한 최저 압력을 사용하십시오. • 모든 습식 부품에는 일반 솔벤트를 사용할 수 없습니다. 수분이 없는 솔벤트만 사용하십시오. 				

히트드 호스와 별도로 공급 호스, 펌프 및 히터를 세척하려면 PRESSURE RELIEF/SPRAY(감압/스프레이) 밸브(SA, SB)를 PRESSURE

RELIEF/CIRCULATION(감압/순환)으로 설정하십시오. 블리드 라인(N)을 통해 세척합니다.

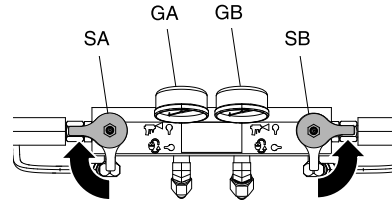

시스템 전체를 세척하려면 건에서 매니폴드를 제거한 상태로 건 유체 매니폴드를 통해 유체를 순환시킵니다.

습기가 이소시아네이트와 반응을 일으키지 않도록 하려면 항상 시스템을 습기가 없는 가소제 또는 오일로 채웁니다. 물을 사용하지 마십시오. 시스템을 건조한 상태로 두지 마십시오. **중요한 이소시아네이트 정보, page 7** 을 참조하십시오.

유지보수

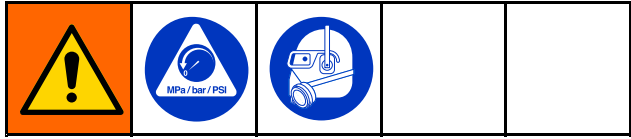

유지보수 절차를 실시하기 전에 [감압 절차, page 59](#)를 따르십시오.

예방 정비 일정

특정 시스템의 작동 조건에 따라 유지보수가 필요한 빈도가 결정됩니다. 유지보수가 필요한 시기와 종류를 기록하여 예방 유지보수 일정을 수립하고 시스템을 점검할 정기 일정을 결정하십시오.

이액형 장비 유지보수

습식 컵

습식 컵을 매일 점검합니다. 습식 컵은 Graco Throat Seal Liquid(TSL®) 또는 호환되는 솔벤트로 2/3 채운 상태를 유지합니다. 패킹 너트/습식 컵을 너무 과도하게 조이지 마십시오.

패킹 너트

패킹 너트/습식 컵을 너무 과도하게 조이지 마십시오. 스로트 u컵은 조정할 수 없습니다.

유체 흡입구 스트레이너 스크린

유체 흡입구 스트레이너 스크린을 매일 검사합니다 ([유체 흡입구 스트레이너 스크린, page 62](#) 참조).

그리스 순환 밸브

매주 Fusion 그리스(117773)를 순환 밸브(SA 및 SB)에 발라줍니다.

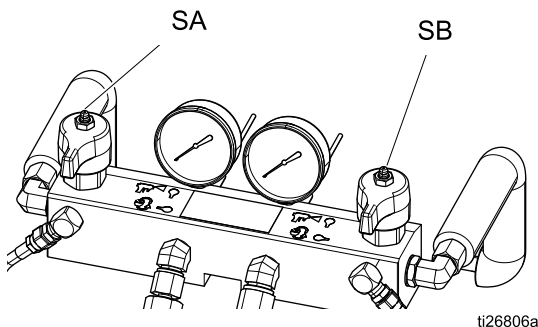

ISO 윤활유 수준

ISO 윤활유 수준과 상태를 매일 검사합니다. 필요하면 다시 채우거나 교체합니다. [펌프 윤활 시스템, page 63](#)을 참조하십시오.

습기

결정화를 방지하려면 성분 A를 공기 중의 습기에 노출시키지 마십시오.

건 혼합 챔버 포트

건 혼합 챔버 포트를 정기적으로 청소합니다. 건설 명서를 참조하십시오.

건 체크 밸브 스크린

건 체크 밸브 스크린을 정기적으로 청소합니다. 건설 명서를 참조하십시오.

먼지 방지

깨끗하고 건조하고 오일 성분이 없는 압축 공기를 사용하여 제어 모듈, 팬 및 모터(실드 밀)에 쌓인 먼지를 제거하십시오.

벤트 홈

전기 캐비닛 하단의 벤트 홈을 열어 두십시오.

흡입구 스트레이너 스크린 세척

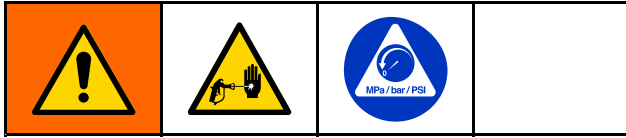

흡입구 스트레이너는 펌프 흡입구 체크 밸브를 막을 수 있는 입자를 걸러냅니다. 시동 루틴의 일부로 스크린을 매일 검사하고 필요하면 청소합니다.

이소시아네이트는 습기 오염이나 결빙으로 인해 걸정화될 수 있습니다. 사용된 화학물질이 깨끗하고 보관, 운반 및 작동 절차가 올바른 경우 A 면 스크린 오염이 최소화되어야 합니다.

매일 시동 중에만 A 면 스크린을 청소합니다. 그러면 분배 작업을 시작할 때 이소시아네이트 잔류물을 즉시 세척하므로 습기 오염이 최소화됩니다.

1. 펌프 흡입구의 유체 흡입구 밸브를 닫고 해당 공급 펌프를 차단합니다. 그러면 스크린을 청소하는 동안 재료가 펌프 작동되지 않습니다.
2. 여과기 플러그(C)를 제거할 때는 여과기 베이스 아래에 용기를 놓고 배출되는 유체를 받습니다.
3. 여과기 매니폴드에서 스트레이너(A)를 제거합니다. 호환되는 솔벤트를 사용하여 스크린을 철저히 세척한 후 물기를 털어내어 건조시킵니다. 스크린을 검사합니다. 메쉬가 25% 이상 막혀있어서는 안 됩니다. 메쉬가 25% 이상 막힌 경우 스크린을 교체합니다. 개스킷(B)을 검사하고 필요하면 교체합니다.

4. 파이프 플러그(D)가 스트레이너 플러그(C)에 고정되어 있는지 확인합니다. 화면(A)과 O링(B)을 사용하여 스트레이너 플러그를 제 위치에 설치한 후 조입니다. 너무 세게 조이지 마십시오. 개스킷이 밀봉 상태가 되도록 합니다.
5. 유체 흡입구 밸브를 열고 누출이 없는지 확인한 후 장비를 깨끗이 닦습니다. 작동을 계속합니다.

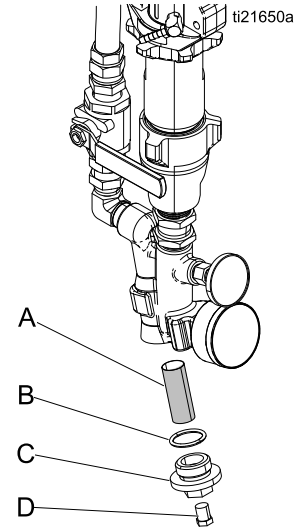

Figure 15

펌프 운할 시스템

ISO 펌프 운할유의 상태를 매일 확인합니다. 젤이 되거나 색이 진해지거나 이소시아네이트로 희석되면 운할유를 교환합니다.

젤은 펌프 운할유에 의해 습기를 흡수하기 때문에 형성됩니다. 교환 간격은 장비가 작동하는 환경에 따라 다릅니다. 펌프 운할 시스템은 습기에 대한 노출을 최소화하지만 약간의 오염은 불가피합니다.

운할유 변색은 작동 동안 소량의 이소시아네이트가 펌프 패킹으로 계속 누출될 때 발생합니다. 패킹이 제대로 작동하는 경우에는 3-4주 이내에 변색으로 인한 운할유 교환이 필요하지 않습니다.

펌프 운할유를 교환하려면:

1. 감압 절차, page 59를 따르십시오
2. 브래킷에서 운할유 용기(R)를 들어내서 캡으로부터 용기를 제거합니다. 적절한 용기 위에 캡을 놓은 상태로, 체크 밸브를 제거하여 운할유가 배출되도록 합니다. 체크 밸브를 흡입구 호스에 다시 장착합니다.
3. 용기를 배출하고 깨끗한 운할유로 세척합니다.
4. 탱크가 깨끗이 세척되면 새 운할유로 채웁니다.

5. 탱크를 캡 어셈블리로 집어넣고 브래킷에 놓습니다.
6. 운할 시스템 작동이 준비되었습니다. 프라이밍은 필요하지 않습니다.

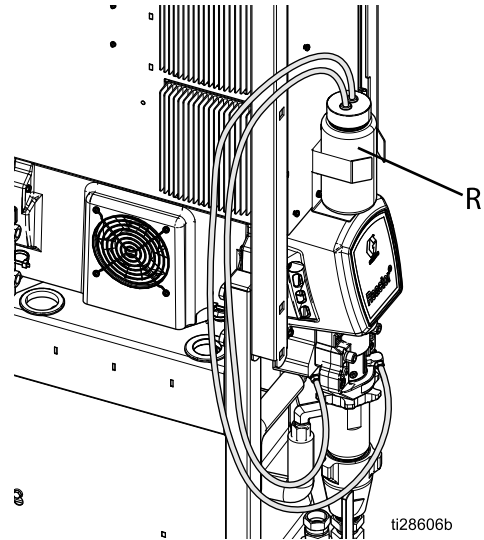

펌프 운할 시스템
Figure 16

오류

보기 오류

오류가 발생하면 오류 정보 화면에 활성 오류 코드와 설명이 표시됩니다.

오류 코드, 알람 벨 및 활성 오류가 상태 표시줄에서 스크롤됩니다. 최근 10개 오류 목록에 대해서는 [문제 해결, page 65](#)을 참조하십시오. 오류 코드는 오류 로그에 저장되고 ADM의 오류 및 문제해결 화면에 표시됩니다.



세 가지 유형의 오류가 발생할 수 있습니다. 라이트 타워(옵션)뿐만 아니라 디스플레이에도 오류가 표시됩니다.

에 의해 알람이 표시되었습니다. 이 조건은 프로세스에 중요한 매개변수가 시스템을 정지해야 하는 수준에 도달했음을 나타냅니다. 즉시 알람을 해결해야 합니다.

에 의해 편차가 표시되었습니다. 이 조건은 프로세스에 중요한 매개변수가 주의해야 하는 수준에 도달했지만, 지금 시스템을 정지해야 할 정도는 아닙니다.

에 의해 주의가 표시되었습니다. 이 조건은 프로세스에 당장 중요하지는 않은 매개변수를 나타냅니다. 주의는 향후 더 심각한 문제를 방지하기 위해 주의를 기울여야 합니다.

활성 오류를 진단하려면 [문제 해결, page 64](#)을 참조하십시오.

오류 문제 해결

오류를 해결하려면:

1. 활성 오류에 대한 도움말을 보려면 "Help With This Error"(이 오류의 도움말) 옆에 있는 소프트 키를 누르십시오.

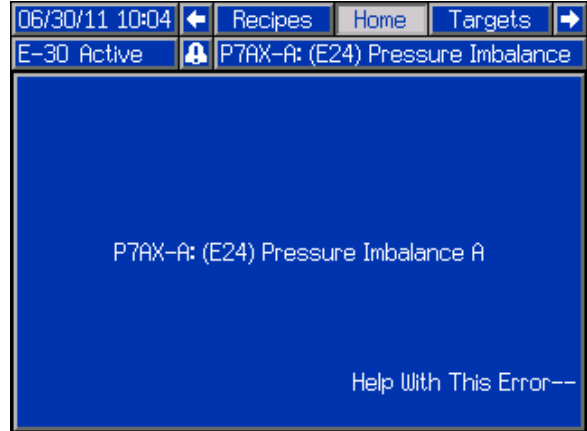







참고: 이전에 표시된 화면으로 돌아가려면 또는 을 누릅니다.

2. QR 코드 화면이 표시됩니다. 스마트 폰을 사용하여 QR 코드를 스캔한 후 바로 활성 오류 코드에 대한 온라인 문제해결로 보냅니다. 그렇지 않으면 수동으로 help.graco.com으로 이동하고 활성 오류를 검색합니다.



3. 사용할 수 있는 인터넷 연결이 없는 경우 각 오류 코드의 원인과 솔루션을 보려면 [오류 코드 및 문제 해결, page 65](#)을 참조하십시오.

문제 해결

리모컨에 의한 예상치 못한 기계의 작동으로 인해 발생하는 부상을 방지하려면 문제해결 전에 먼저 Reactor® 2 앱 셀룰러 모듈을 시스템에서 분리하십시오. 지침은 Reactor® 2 앱 설명서를 참조하십시오.

시스템에서 발생할 수 있는 오류, page 64에 대한 내용은 오류를 참조하십시오.

시스템에서 발생한 최근 10개 오류는 문제 해결, page 39을 참조하십시오. 시스템에서 발생한 ADM의 오류를 진단하려면 오류 문제 해결, page 64을 참조하십시오.

오류 코드 및 문제 해결

각 오류 코드의 원인과 해결 방법은 시스템 수리 설명서를 참조하거나 help.graco.com을 방문하십시오.

USB 데이터

다운로드 절차

참고: 로그 파일이 USB 플래시 드라이브에 올바르게 저장되지 않은 경우(예: 누락되거나 빈 로그 파일) USB 플래시 드라이브에 원하는 데이터를 저장하고 다시 포맷한 다음 다운로드 절차를 반복하십시오.

참고: 파일이 USB 플래시 드라이브의 UPLOAD 폴더에 있을 경우 시스템 구성 설정 파일 및 사용자 정의 언어 파일을 수정할 수 있습니다. 시스템 구성 설정 파일, 사용자 정의 언어 파일 및 업로드 절차 섹션을 참조하십시오.

1. USB 플래시 드라이브를 USB 포트에 삽입합니다.
2. 메뉴 표시줄 및 USB 표시등이 USB가 파일을 다운로드 중임을 표시합니다. USB 동작이 완료하도록 기다리십시오.
3. USB 포트에서 USB 플래시 드라이브를 제거합니다.
4. USB 플래시 드라이브를 컴퓨터의 USB 포트에 삽입합니다.
5. USB 플래시 드라이브 창이 자동으로 열립니다. 창이 열리지 않으면 Windows® 탐색기에서 USB 플래시 드라이브를 여십시오.
6. GRACO 폴더를 엽니다.
7. 시스템 폴더를 엽니다. 둘 이상의 시스템에서 데이터를 다운로드한 경우 둘 이상의 폴더가 나타납니다. 각 폴더는 ADM의 해당 일련 번호로 표기됩니다(이 일련 번호는 ADM 뒷면에 있습니다).
8. DOWNLOAD 폴더를 엽니다.
9. DATAxxxx 폴더를 엽니다.
10. 가장 큰 숫자가 표시된 DATAxxxx 폴더를 엽니다. 가장 큰 숫자는 가장 최근에 다운로드한 데이터를 나타냅니다.
11. 로그 파일을 엽니다. 프로그램이 설치되어 있는 한 로그 파일은 기본적으로 Microsoft® Excel에서 열립니다. 그러나 텍스트 편집기나 Microsoft® Word에서 열 수도 있습니다.

참고: 모든 USB 로그는 유니코드(UTF-16) 형식으로 저장됩니다. 로그 파일을 Microsoft Word에서 열 때는 유니코드 인코딩을 선택하십시오.

USB 로그

참고: ADM은 FAT(File Allocation Table) 저장 장치를 읽고 쓸 수 있습니다. 32GB 이상의 저장 장치에서 사용되는 NTFS는 지원되지 않습니다.

작동 도중, ADM은 시스템 및 성능 관련 정보를 로그 파일의 형태로 메모리에 저장합니다. ADM은 6개의 로그 파일을 유지합니다.

- 이벤트 로그
- 작업 로그
- 일일 로그
- 시스템 소프트웨어 로그
- 블랙박스 로그
- 진단 로그

다운로드 절차, page 66를 따라 로그 파일을 가져옵니다.

USB 플래시 드라이브를 ADM USB 포트에 삽입할 때마다 DATAxxxx라는 새 폴더가 생성됩니다. 폴더 이름 끝에 있는 숫자는 USB 플래시 드라이브를 삽입하고 데이터를 다운로드하거나 업로드할 때마다 증가합니다.

이벤트 로그

이벤트 로그 파일 이름은 1-EVENT.CSV이며 DATAxxxx 폴더에 저장됩니다.

이벤트 로그는 최근 49,000건의 이벤트 및 오류에 대한 기록을 유지합니다. 각 이벤트 기록은 다음 정보를 포함합니다.

- 이벤트 코드 날짜
- 이벤트 코드 시간
- 이벤트 코드
- 이벤트 유형
- 수행된 조치
- 이벤트 설명

이벤트 코드는 두 오류 코드(알람, 일탈 및 주의)와 기록 전용 이벤트를 모두 포함합니다.

수행된 조치로는 시스템에 의한 이벤트 조건 설정 및 지우기와 사용자에게 의한 오류 상태 확인이 있습니다.

작업 로그

작업 로그 파일 이름은 2-JOB.CSV이며 DATAxxxx 폴더에 저장됩니다.

작업 로그는 설정 화면에서 정의된 USB 로그 빈도를 기준으로 데이터 지점의 기록을 유지합니다. ADM은 최근 237,000개의 데이터 지점을 다운로드용으로 보관합니다. 다운로드 깊이 및 USB 로그 빈도 설정에 대한 정보는 [설정 - 고급 화면 3 - USB, page 34](#)를 참조하십시오.

- 데이터 지점 날짜
- 데이터 지점 시간
- A 면 온도
- B 면 온도
- 호스 온도
- A 면 온도 설정점
- B 면 온도 설정점
- 호스 온도 설정점
- A 면 흡입구 압력
- B 면 흡입구 압력
- 흡입구 압력 설정점
- 시스템 수명 펌프 사이클 수
- 압력, 볼륨 및 온도 단위
- 작업 이름/번호

일일 로그

일일 로그 파일 이름은 3-DAILY.CSV이며 DATAxxxx 폴더에 저장됩니다.

일일 로그는 시스템에 전원이 공급된 날 총 사이클과 스프레이된 볼륨에 대한 기록을 유지합니다. 볼륨 단위는 작업 로그에 사용된 단위와 동일합니다.

다음 데이터가 이 파일에 저장됩니다.

- 재료가 스프레이된 날짜
- 시간 - 사용되지 않은 열
- 하루 총 펌프 사이클 수
- 하루 총 스프레이된 볼륨

시스템 소프트웨어 로그

시스템 소프트웨어 파일 이름은 4-SYSTEM.CSV이고 DATAxxxx 폴더에 저장됩니다.

시스템 소프트웨어 로그는 다음 정보를 나열합니다.

- 로그가 작성된 날짜
- 로그가 작성된 시간
- 성분 이름
- 위 성분에 로드된 소프트웨어 버전

블랙박스 로그 파일

블랙박스 파일 이름은 5-BLACKB.CSV이고 DATAxxxx 폴더에 저장됩니다.

블랙박스 로그는 시스템 작동 방식과 사용되는 기능에 대한 기록을 유지합니다. 이 로그는 Graco가 시스템 오류를 문제 해결하는 데 도움을 줍니다.

진단 로그 파일

진단 파일 이름은 6-DIAGNO.CSV이고 DATAxxxx 폴더에 저장됩니다.

진단 로그는 시스템 작동 방식과 사용된 기능에 대한 기록을 유지합니다. 이 로그는 Graco가 시스템 오류를 문제 해결하는 데 도움을 줍니다.

시스템 구성 설정

시스템 구성 설정 파일명은 SETTINGS.TXT 이며 DOWNLOAD 폴더에 저장됩니다.

시스템 구성 설정 파일은 USB 플래시 드라이브를 ADM에 삽입할 때마다 자동으로 다운로드됩니다. 이 파일을 사용하여 향후 복구를 위해 시스템 설정을 백업하거나 여러 시스템에 걸쳐 설정을 쉽게 복제할 수 있습니다. 이 파일 사용법에 관한 지침은 [업로드 절차, page 68](#)를 참조하십시오.

사용자 정의 언어 파일

사용자 정의 언어 파일명은 DISPTXT.TXT이며 DOWNLOAD 폴더에 저장됩니다.

사용자 정의 언어 파일은 USB 플래시 드라이브를 ADM에 삽입할 때마다 자동으로 다운로드됩니다. 원할 경우, 이 파일을 사용하여 ADM에서 표시될 사용자가 정의한 사용자 정의 언어 문자열 세트를 생성할 수 있습니다.

시스템은 다음과 같은 유니코드 문자를 표시할 수 있습니다. 이 세트 이외의 문자에 대해서는, 시스템이 유니코드 대체 문자를 표시하며, 이는 검색색 다이어몬드 끝 내부의 백색 물음표 기호로 나타납니다.

- U+0020 - U+007E (기본 라틴 문자)
- U+00A1 - U+00FF (라틴-1 보충문자)
- U+0100 - U+017F (라틴 확장문자-A)
- U+0386 - U+03CE (그리스 문자)
- U+0400 - U+045F (키릴 문자)

사용자 정의 언어 문자열 생성

사용자 정의 언어 파일은 두 개의 열을 가진 탭-구분 텍스트 파일입니다. 첫번째 열은 다운로드 당시 선택된 언어의 문자열 목록으로 구성됩니다. 두번째 열은 사용자 정의 언어 문자열을 입력하는데 사용할 수 있습니다. 사용자 정의 언어가 이미 설치되어 있는 경우, 이 열에는 사용자 정의 문자열이 포함되어 있습니다. 그렇지 않은 경우에는, 이 열이 비어 있습니다.

사용자 정의 언어 파일의 두 번째 열을 필요한 대로 수정한 다음 **업로드 절차**, page 68에 따라 파일을 설치합니다.

사용자 정의 언어 파일의 형식은 중요합니다. 설치 과정을 성공적으로 완료하기 위해서 다음 규칙을 반드시 따라야 합니다.

- 두번째 열의 각 행에 대해 사용자 정의 문자열을 정의하십시오.
- **참고:** 사용자 정의 언어 파일이 사용되는 경우 DISPTXT.TXT 파일의 각 항목에 대한 사용자 정의 문자열을 정의해야 합니다. 빈 두 번째 열 필드는 ADM에서 공백으로 표시됩니다.
- 파일 이름은 반드시 DISPTXT.TXT이어야 합니다.
- 파일 형식은 유니코드(UTF-16) 문자 표현을 사용하는 탭-구분 텍스트 파일이어야 합니다.

- 이 파일은 단일 탭 문자로 구분된 두 개의 열만을 포함해야 합니다.
- 파일에 행을 추가하거나 제거하지 마십시오.
- 행의 순서를 변경하지 마십시오.

업로드 절차

이 절차를 사용하여 시스템 구성 파일 및/또는 사용자 지정 언어 파일을 설치합니다.

1. 필요한 경우, **다운로드 절차**를 따라 USB 플래시 드라이브에 적절한 폴더 구조를 자동으로 생성합니다.
2. USB 플래시 드라이브를 컴퓨터의 USB 포트에 삽입합니다.
3. USB 플래시 드라이브 창이 자동으로 열립니다. 창이 열리지 않으면 Windows 색기에서 USB 플래시 드라이브를 여십시오.
4. GRACO 폴더를 엽니다.
5. 시스템 폴더를 엽니다. 두 개 이상의 시스템에서 작업할 경우, 두 개 이상의 폴더가 GRACO 폴더 내에 나타납니다. 각 폴더는 ADM의 해당 일련 번호가 표기됩니다. (이 일련 번호는 모듈 뒷면에 있습니다.)
6. 시스템 구성 설정 파일을 설치할 경우, UPLOAD 폴더에 SETTINGS.TXT 파일을 둡니다.
7. 사용자 정의 언어 파일을 설치할 경우, UPLOAD 폴더에 DISPTXT.TXT 파일을 둡니다.
8. 컴퓨터에서 USB 플래시 드라이브를 제거합니다.
9. ADM USB 포트에 USB 플래시 드라이브를 설치합니다.
10. 메뉴 표시줄 및 USB 표시등이 USB가 파일을 다운로드 중임을 표시합니다. USB 동작이 완료하도록 기다리십시오.
11. USB 포트에서 USB 플래시 드라이브를 제거합니다.

참고: 사용자 정의 언어 파일이 설치되어 있는 경우, 사용자는 이제 **고급 화면 1-일반**, page 34의 언어 드롭다운 메뉴에서 새로운 언어를 선택할 수 있습니다.

성능 차트

이러한 차트를 사용하여 각 혼합 챔버에서 가장 효율적으로 작동하는 이액형 장비를 식별할 수 있습니다. 유량은 60 cps 재료 점도를 기준으로 합니다.

주의

시스템 손상을 방지하기 위해 시스템을 사용 중인 건 팁 크기의 선 이상으로 가압하지 마십시오.

발포용 이액형 장비

Table 6 폼 성능 차트

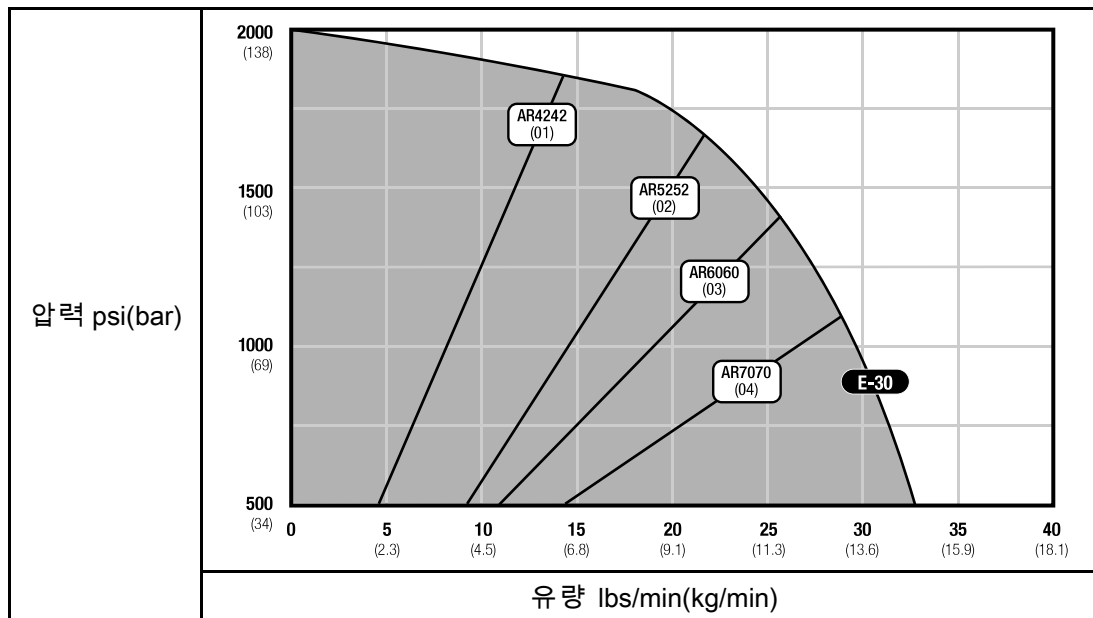

코팅용 이액형 장비

Table 7 Fusion 에어 퍼지, 등근 패턴

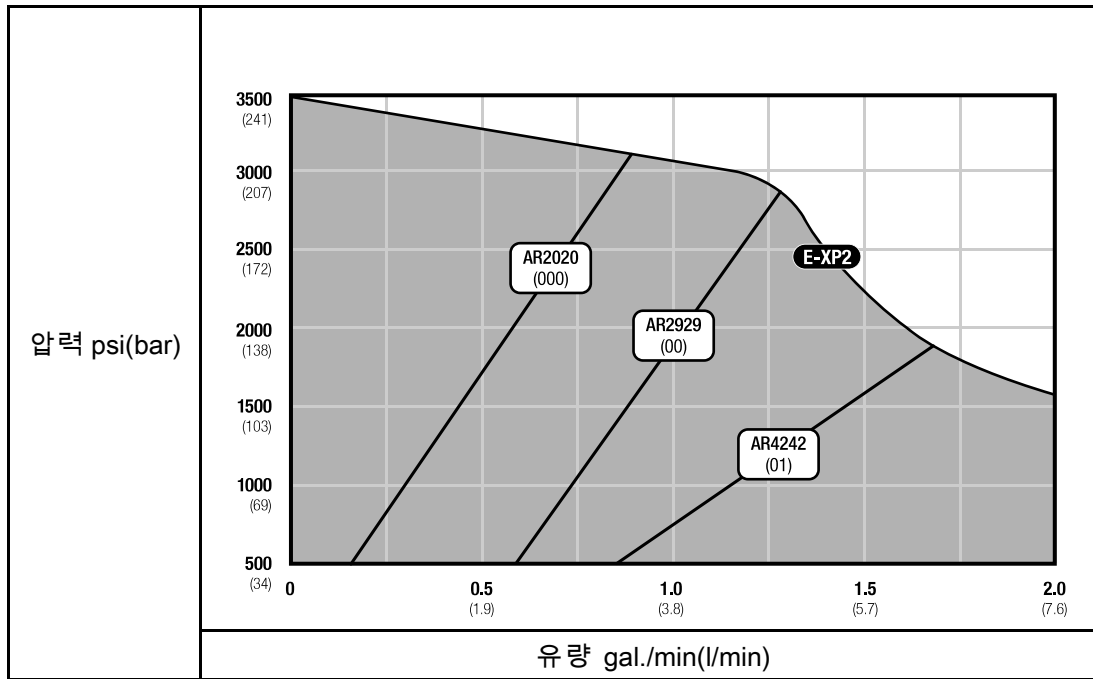

Table 8 Fusion 에어 퍼지, 플랫폼 패턴

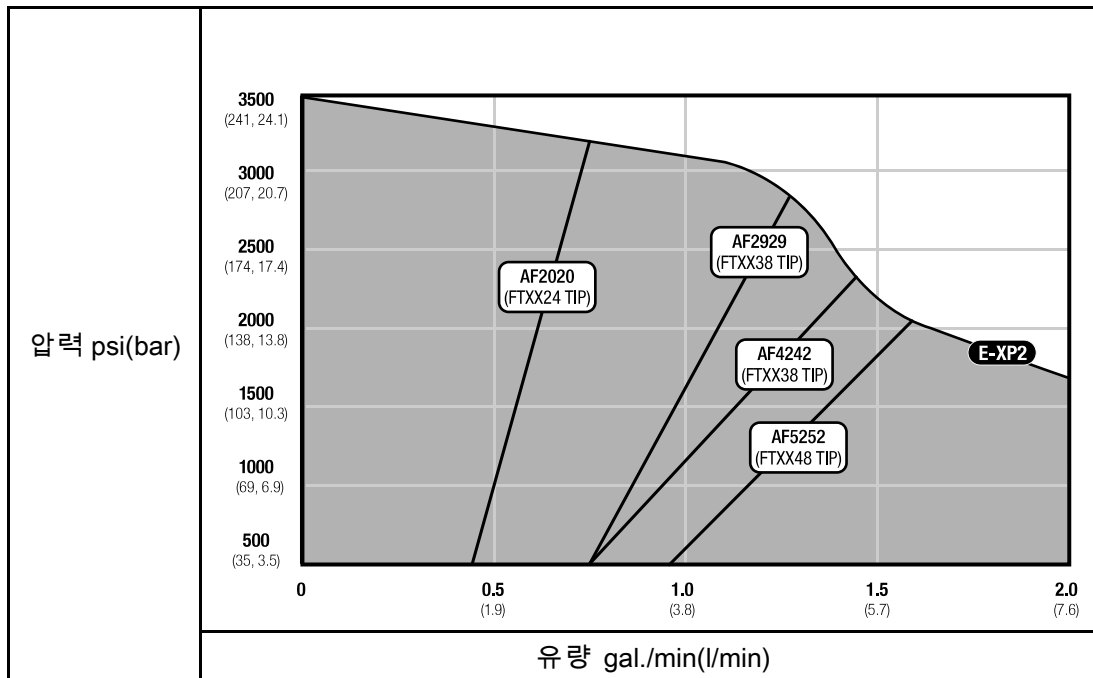

Table 9 Fusion 기계 퍼지, 둥근 패턴

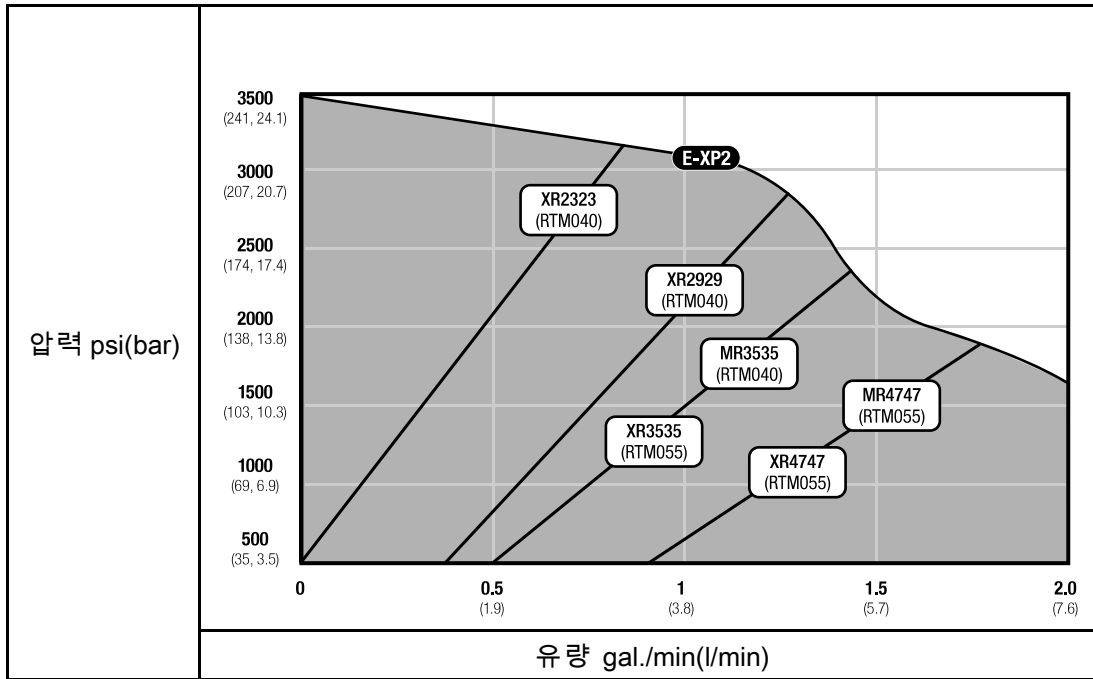
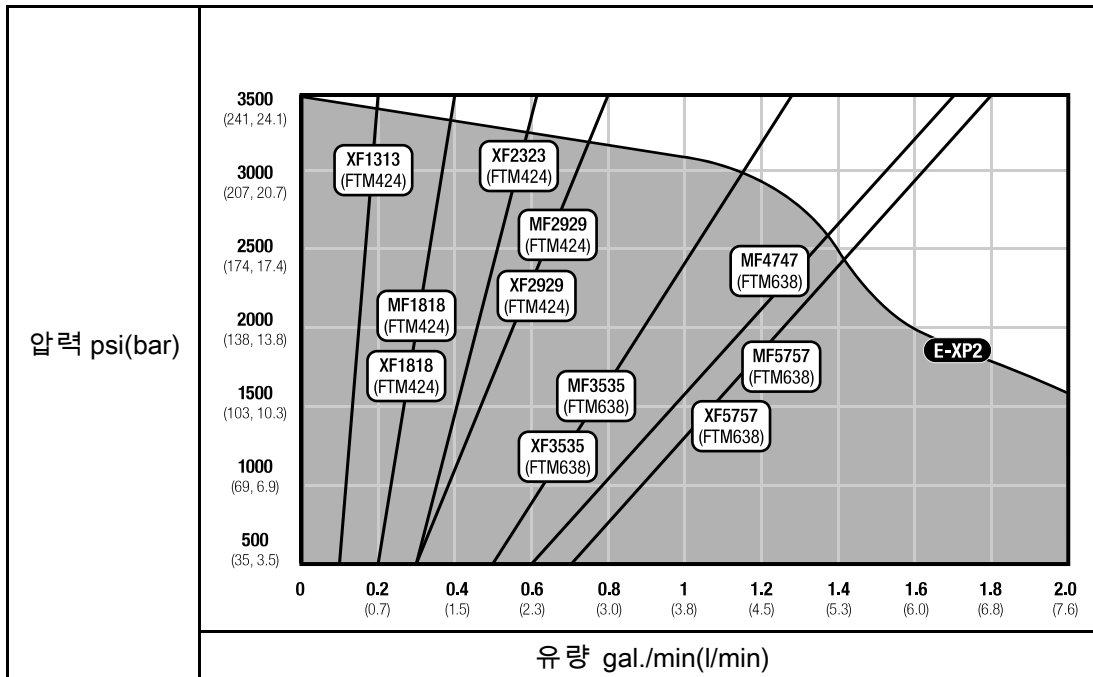
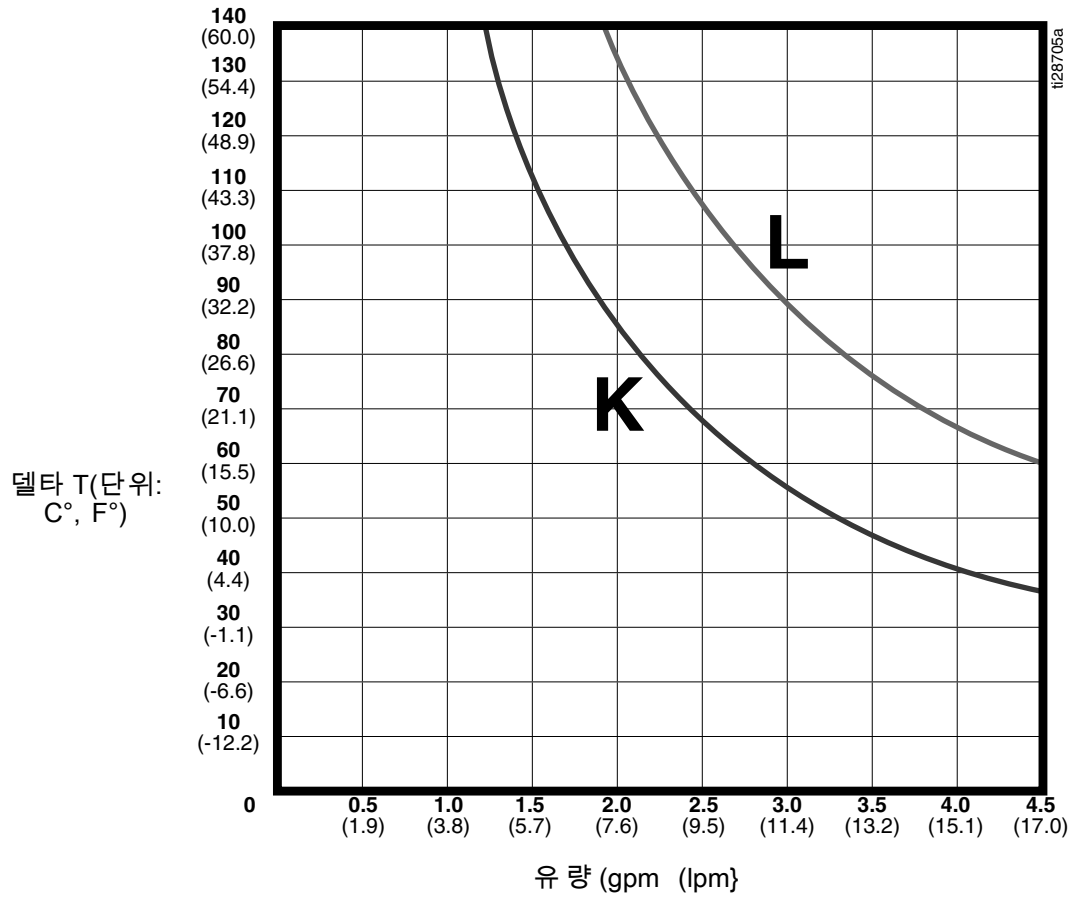

Table 10 Fusion 기계 퍼지, 플랫 패턴



참고: 전기 장치 성능 곡선은 일반적인 작동 조건을 기반으로 합니다. 연속 분무 또는 매우 높은 주변 온도는 성능 범위를 감소시킵니다.

히터 성능 차트



키:
K = 10.2 kW
L = 15.3 kW

* 히터 성능 차트는 10 wt. 수압 오일과 230 V(히터 전선에서)로 테스트한 값입니다.

기술 사양

리액터 2 E-30 및 E-XP2 프로포셔닝 System		
	미국식	미터식
최대 유체 작동 압력		
E-30	2000 psi	14 MPa, 140 bar
E-XP2	3500 psi	24.1 MPa, 241 bar
최대 유체 온도		
E-30	190°F	88°C
E-XP2	190°F	88°C
최대 유량		
E-30	30 lb/min	13.5 kg/min
E-XP2	2 gpm	7.6 lpm
최대 히트드 호스 길이		
길이	310 ft	94 m
사이클 당 출력(ISO 및 RES)		
E-30	0.0272 갤런	0.1034 리터
E-XP2	0.0203 갤런	0.0771 리터
주변 작동 온도 범위		
온도	20~120°F	-7~49°C
라인 전압 요구량		
공칭 200-240 VAC, 단상, 50/60 Hz	195-265 VAC	
공칭 200-240 VAC, 3상, DELTA, 50/60 Hz	195-265 VAC	
공칭 350-415 VAC, 3상, WYE, 50/60 Hz	340-455 VAC	
히터 전원, (230 VAC에서)		
E-30 10 kW	10,200 Watts	
E-30, 15 kW	15,300 Watts	
E-XP2 15 kW	15,300 Watts	

사운드 압력, ISO-9614-2에 따라 측정된 사운드 압력.		
E-30, 3.1 ft(1 m), 1000 psi(7 MPa, 70 bar), 3 gpm(11.4 lpm)에서 측정		87.3 dBA
E-XP2, 3.1 ft(1 m), 3000 psi(21 MPa, 207 bar), 1 gpm(3.8 lpm)에서 측정		79.6 dBA
사운드 파워		
E-30, 3.1 ft(1 m), 1000 psi(7 MPa, 70 bar), 3 gpm(11.4 lpm)에서 측정		93.7 dBA
E-XP2, 3.1 ft(1 m), 3000 psi(21 MPa, 207 bar), 1 gpm(3.8 lpm)에서 측정		86.6 dBA
최대 유체 흡입구 압력		
성분 A(ISO)	300 psi	2.1 MPa, 21 bar
성분 B(RES)	300 psi	2.1 MPa, 21 bar
유체 흡입구		
성분 A(ISO) 및 성분 B(RES)	3/4 NPT(f), 3/4 NPSM(f) 유니온 포함	
유체 배출구		
성분 A(ISO)	#8(1/2인치) JIC, #5(5/16인치) JIC 어댑터 포함	
성분 B(RES)	#10(5/8인치) JIC, #6(3/8인치) JIC 어댑터 포함	
유체 순환 포트		
크기	1/4 NPSM(m)	
최대 압력	250 psi	1.75 MPa, 17.5 bar
치수		
폭	26.3 인치	668 mm
높이	63 인치	1600 mm
깊이	15 인치	381 mm
무게		
E-30, 10 kW	315 lb	143 kg
E-30, 15 kW	350 lb	159 kg
E-30, 10 kW Elite	320 lb	145 kg
E-30, 15 kW Elite	355 lb	161 kg
E-XP2	345 lb	156 kg
E-XP Elite	350 lb	159 kg
유체 접촉 부품		
재료	알루미늄, 스테인리스강, 아연 도금 탄소강, 황동, 카바이드, 크롬, 내 화학성 O-링, PTFE, 초고분자량 폴리에틸렌	
참고		
모든 상표 또는 등록 상표는 각 상표 소유자의 자산입니다.		

Reactor® 2 구성품에 대한 Graco 연장 보증

Graco 공인 대리점에서 원 구매자에게 판매한 날짜를 기준으로 Graco는 이 문서에서 언급한 모든 Graco 장비의 재료나 제작상에 결함이 없음을 보증합니다. Graco가 지정한 특수한, 확장된 또는 제한된 경우를 제외하고, 판매일로부터 열두 달 동안 Graco는 결함으로 판단되는 모든 부품을 수리 또는 교체할 것을 보증합니다. 단, 이러한 보증은 Graco에서 제공하는 권장 사항에 따라 장비를 설치, 작동 및 유지 보수할 때만 적용됩니다.

Graco 부품 번호	설명	보증 기간
24U050 24U051	전기 모터	36개월 또는 3백만 주기
24U831	모터 제어 모듈	36개월 또는 3백만 주기
24U832	모터 제어 모듈	36개월 또는 3백만 주기
24U855	히터 제어 모듈	36개월 또는 3백만 주기
24U854	고급 디스플레이 모듈	36개월 또는 3백만 주기
기타 모든 리액터 2 부품		12개월

장비 사용에 따른 일반적인 마모나 잘못된 설치, 오용, 마모, 부식, 부적절한 유지 보수, 부주의, 사고, 개조 또는 Graco 구성품이 아닌 부품으로 교체해서 일어나는 고장, 파손 또는 마모는 이 보증 내용이 적용되지 않으며, Graco는 이에 대한 책임을 지지 않습니다. 또한 Graco가 공급하지 않는 구성품, 부속품, 장비 또는 자재의 사용에 따른 비호환성 문제나 Graco가 공급하지 않는 구성품, 액세서리, 장비 또는 자재 등의 부적절한 설계, 제조, 설치, 작동 또는 유지 보수로 인해 야기되는 고장, 파손 또는 마멸에 대해서도 책임지지 않습니다.

본 보증은 결함이 있다고 주장하는 장비를 공인 Graco 대리점으로 선납 반품하여 주장한 결함이 확인된 경우에만 적용됩니다. 장비의 결함이 입증되면 Graco가 결함이 있는 부품을 무상으로 수리 또는 교체한 후 원 구매자에게 운송비를 지불한 상태로 반환됩니다. 해당 장비는 배송비를 선납한 원래 구매자에게 반송됩니다. 장비 검사에서 재료나 제조 기술상에 어떠한 결함도 발견되지 않으면 합리적인 비용으로 수리가 이루어지며, 그 비용에는 부품비, 인건비, 배송비가 포함될 수 있습니다.

본 보증은 유일하며, 상품성에 대한 보증 또는 특정 목적의 적합성에 대한 보증을 포함하여(여기에 제한되지 않음) 명시적이든 암시적이든 다른 모든 보증을 대신합니다.

보증 위반에 대한 Graco의 유일한 책임과 구매자의 유일한 구제책은 위에 규정된 바를 따릅니다. 구매자는 다른 구제책(이윤 손실, 매출 손실, 인원 부상, 재산 손상에 대한 우발적 또는 결과적 손해나 다른 모든 우발적 또는 결과적 손실이 포함되나 여기에 제한되지 않음)을 사용할 수 없음에 동의합니다. 이에 의거하여 보증 위반에 대한 조치는 판매 날짜로부터 2년 또는 1년 보증 기간 만료 중 더 늦은 기간 이내에 취해야 합니다.

Graco는 판매되었으나 Graco가 제조하지 않은 부속품, 장비, 재료 또는 구성품과 관련하여 어떠한 보증도 하지 않으며 상품성 및 특정 목적의 적합성에 대한 모든 묵시적 보증을 부인합니다. 판매되었으나 Graco가 제조하지 않은 품목(예: 전기 모터, 스위치, 호스 등)에는 해당 제조업체의 보증이 적용됩니다. Graco는 구매자에게 본 보증 위반에 대한 청구 시 합리적인 지원을 제공합니다.

Graco의 계약 위반, 보증 위반 또는 부주의에 의한 것인지 여부에 관계없이 Graco는 어떠한 경우에도 본 계약에 따라 Graco가 공급하는 장비 때문에 혹은 판매된 제품의 설치, 성능 또는 사용으로 인해 발생하는 간접적, 부수적, 파생적 또는 특별한 피해에 대하여 책임을 지지 않습니다.

FOR GRACO CANADA CUSTOMERS

The Parties acknowledge that they have required that the present document, as well as all documents, notices and legal proceedings entered into, given or instituted pursuant hereto or relating directly or indirectly hereto, be drawn up in English. Les parties reconnaissent avoir convenu que la rédaction du présente document sera en Anglais, ainsi que tous documents, avis et procédures judiciaires exécutés, donnés ou intentés, à la suite de ou en rapport, directement ou indirectement, avec les procédures concernées.

Graco 정보

Graco 제품에 대한 최신 정보는 www.graco.com에서 확인하십시오.

주문하려면 Graco 대리점에 연락하거나 당사로 전화하여 가까운 대리점을 문의하시기 바랍니다.

전화: 612-623-6921 또는 수신자 부담 전화: 1-800-328-0211 **팩스: 612-378-3505**

본 설명서에 포함된 모든 문서상 도면상의 내용은 이 설명서 발행 당시의 가능한 가장 최근의 제품 정보를 반영한 것입니다.

Graco사는 통보 없이 어느 시점이라도 제품을 변경할 수 있는 권리를 보유하고 있습니다.

특허 정보는 www.graco.com/patents를 참조하십시오.

원래 지침의 번역. This manual contains English. MM 333023

Graco Headquarters: 미네아폴리스

해외 사무소: Belgium, China, Japan, Korea

GRACO INC. AND SUBSIDIARIES • P.O. BOX 1441 • MINNEAPOLIS MN 55440-1441 • USA

Copyright 2014, Graco Inc. All Graco manufacturing locations are registered to ISO 9001.

www.graco.com

개정판 P - 2019년 8월