

DutyMax EH/GH™ 230/300, DH230 HD Hydrauliske sprøjter

334688J

DA

Kun til professionel brug.

Ikke godkendt til brug i sprængfarlig atmosfære eller på farlige placeringer.

Til bærbar, luftfri sprøjtning af facademaling og materialer til overfladebehandling.

Maksimalt arbejdstryk: 3300 psi (22,8 Mpa, 228 bar)

Se side 3 for modeloplysninger, inklusive maksimum arbejdstryk og godkendelser.



Vigtige sikkerhedsforskrifter

Læs alle advarsler og vejledninger i denne håndbog og relaterede håndbøger. Bliv bekendt med betjeningselementerne og korrekt brug af udstyret. Gem disse vejledninger.

Relaterede håndbøger:

308491	DutyMax DH/GH230-pistol	334654	Pumpe
309495	DutyMax GH300-pistol	310812	Elmotor

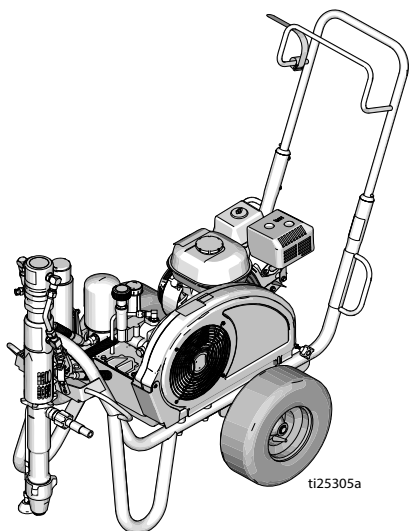

Standardserie

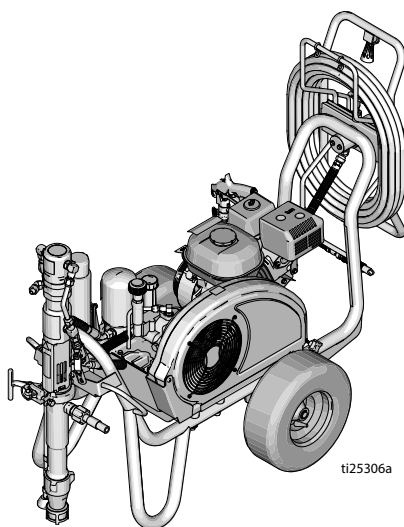

ProContractor-serien

Anvend kun originale reservedele fra Graco.

Anvendelse af reservedele, der ikke er fremstillet af Graco, kan ugyldiggøre garantien.



Indholdsfortegnelse

Modeller	3
Reparationstilbehør til elmotor	3
OEM-sæt	3
Advarsler	4
Advarsler vedrørende elmotorer	4
Advarsler vedrørende forbrændingsmotorer	7
Advarsler vedrørende elmotorer/forbrændingsmotorer	8
Komponentoversigt	11
Standardmodeller (EH/GH230, 300 HD)	11
ProContractor-modeller (EH/GH230, 300 HD)	12
ProContractor-model (DH230 HD)	13
Jordforbindelse	14
Jordforbindelsesprocedure for benzinmotorer	14
Jordforbindelsesprocedure for elmotorer	14
Jordforbindelse af spande	15
Kredsløbsbeskyttelse	15
Opsætning	16
Udskift motoren eller elmotoren	16
Komplet opsætning	17
Trykaflastningsprocedure	19
Opstart (modeller med forbrændingsmotor)	20
Opstart (elektriske modeller)	23
Sådan sprøjter du	25
SwitchTip™ og beskyttelsesenheden	25
Sprøjt	25
Fjernelse af dysetilstopninger	26
Slangetromle	26
Rengøring	27
Vedligeholdelse	29
Fejlfinding	31
Pumpe fra standardserie	33
Pumpe til ProContractor- serien	34
Reserve dele til DutyMax EH/GH230/300 HD- standardserien	37
DutyMax DH230/EH/GH230/300 HD ProContractor-serien	49
Tekniske data	64
DutyMax EH230 HD-standardserien	64
DutyMax EH300 HD-standardserien	65
DutyMax GH230 HD-standardserie	66
DutyMax GH300 HD-standardserien	67
DutyMax EH230 HD ProContractor-serien	68
DutyMax EH300 HD ProContractor-serien	69
DutyMax DH230/GH230 HD ProContractor-serien	70
DutyMax GH300 HD ProContractor-serien	71
Gracos Standardgaranti	75
Oplysninger om Graco	76

Modeller

DutyMax EH230 HD				
Model:	Standard	ProContractor		
24W941	✓			
24W942		✓		
DutyMax DH230 HD				
Model:	Standard	ProContractor		
17G592		✓		
DutyMax GH230 HD				
Model:	Standard	ProContractor	120 V motorsæt	120 V ETL/CSA/UL motorsæt
24W943	✓			
24W944	✓		✓	
24W945	✓			✓
24W962		✓		
24W963		✓	✓	
24W964		✓		✓
DutyMax EH300 HD				
Model:	Standard	ProContractor		
24W965	✓			
24W966		✓		
DutyMax GH300 HD				
Model:	Standard	ProContractor		
24W967	✓			
25P353	✓			
24W968		✓		
25P352		✓		
24W967V	✓			
24W968V		✓		

Reparationstilbehør til elmotor

Nummer på reparationssæt	Sprøjtemodel	Beskrivelse
248950	DH230/GH230/GH300*	120 VAC, 60 Hz, 20 A, ETL/CSA/UL-godkendt
248949	DH230/GH230/GH300*	120 VAC, 60 Hz, 15 A
24M668	DH230/GH230/GH300*	240 VAC, 50 Hz, 13,4 A
24M669	GH300	400 VAC, 50 Hz, 11,0 A

* Ydelsen er begrænset ved brug af elmotorer sammenlignet med forbrændingsmotorer

OEM-sæt

Nummer på reparationssæt	OEM-model	Beskrivelse
24W299	GH230/300 OEM	Maksimalt arbejdstryk (psi):22,8 MPa (228 bar, 3300 psi)

Advarsler

Følgende advarsler gælder for opstilling, brug, jordforbindelse, vedligeholdelse og reparation af dette udstyr. Udråbstegnet indikerer en generel advarsel, og faresymbolerne henviser til procedurespecifikke risici. Når disse symboler forekommer i denne brugermanuals hovedtekst eller på advarselmærkater, henvises der til disse advarsler. Der kan fremgå produktspecifikke faresymboler og advarsler, der ikke er gennemgået i dette afsnit, overalt i denne håndbogs hovedtekst, hvor det er relevant.

Advarsler vedrørende elmotorer

FARE



HØJSPÆNDINGSFARE

Dette udstyr anvender højspænding. Forkert kontakt med højspændingsudstyr vil medføre død eller alvorlig tilskadekomst.

- Sluk for udstyret, og tag stikket ud af kontakten, før der foretages service på udstyret.
- Dette udstyr skal jordes. Må kun tilsluttes en jordforbundet strømkilde.
- Brug kun forlængerledninger med 3 ben til 240 V og enkeltfasede modeller.
- Brug kun forlængerledninger med 5 ben til 400 AC og trefasede modeller.
- Jordbenene på ledninger og forlængerledninger skal være ubeskadigede.
- Må ikke udsættes for regn. Skal opbevares indendørs.



⚠️ ADVARSEL



JORDFORBINDELSE

Dette produkt skal jordforbindes. I tilfælde af en elektrisk kortslutning nedsætter jordforbindelsen risikoen for elektrisk stød ved at fungere som en afleder for den elektriske strøm. Dette produkt er udstyret med et kabel, der har en jordledning med et tilsvarende jordstik. Stikket skal altid sættes i en kontakt, som er korrekt installeret og jordforbundet i overensstemmelse med alle lokale retningslinjer og bestemmelser.

- Ukorrekt installation af jordforbindelsesstikket kan resultere i risiko for elektrisk stød.
- Når ledningen eller stikket skal repareres, må jordledningen ikke tilsluttes til hverken den ene eller den anden terminal med fladt blad.
- Jordledningen med isolering har en ydre grøn overflade med eller uden gule striber.
- Spørg en autoriseret elektriker eller servicetekniker, hvis instruktionerne vedr. jordforbindelse ikke er forstået helt, eller spørg hvis du er i tvivl om, hvorvidt produktet er korrekt jordforbundet.
- Det leverede stik må ikke modificeres. Hvis det ikke passer til stikkontakten, skal du få en kvalificeret elektriker til at installere den rigtige stikkontakt.
- Dette produkt er beregnet til brug med et nominelt kredsløb på 120 V eller 230 V og har et jordforbundet stik, der ligner det, der er vist på figuren herunder.

120 V USA

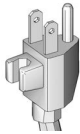

230 V

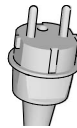

- Produktet må kun tilsluttes til en stikkontakt, der har samme konfiguration som stikket.
- Dette produkt må ikke bruges med adapter.

Forlængerledninger:

- Brug kun en forlængerledning med 3 ledere med et jordforbundet stik og en jordforbundet stikkontakt, der passer til produktets stik.
- Kontroller, at forlængerkablet ikke er beskadiget. Hvis det er nødvendigt at bruge en forlængerledning, skal den som minimum bruge 12 AWG (2,5 mm²) for at kunne bære den strøm, som produktet kræver.
- En ledning, der er for lille, vil resultere i et fald i strømstyrke, tabt ydeevne og overophedning.

Advarsler vedrørende elmotorer

ADVARSEL



BRAND- OG EKSPLOSIONSFARE

Brandfarlige dampe såsom dampe fra opløsningsmidler og maling i **arbejdsområdet** kan antændes eller eksplodere. Forebyggelse af brand- og eksplosion:



- Sprøjt ikke med brændbare eller antændelige væsker i nærheden af åben ild eller antændelseskilder såsom cigaretter, eksterne motorer og elektrisk udstyr.









- Maling eller opløsningsmiddel, der strømmer gennem udstyret, kan medføre statisk elektricitet. Statisk elektricitet skaber en risiko for brand eller eksplosion ved tilstedeværelsen af dampe fra malings- eller opløsningsmidler. Alle dele af sprøjtesystemet, inklusive pumpe, slangens samling, sprøjtepipist og genstande i og omkring sprøjteområdet, skal være korrekt jordforbundne for at beskytte imod statisk elektricitet og gnister. Brug Graco-fremstillede, ledende eller jordforbundne, tryksatte slanger til airless malingsprøjten.



- Kontrollér, at alle beholdere og opsamlingsystemer er jordforbundne for at forebygge statisk elektricitet. Undlad at bruge foring til spand, medmindre den er antistatisk eller ledende.
- Tilslut til en jordforbundet stikkontakt og brug jordforbundne forlængerledninger. Brug ikke en 3-til-2-adapter.
- Brug ikke maling eller opløsningsmidler, der indeholder halogenerede kulbrinter.
- Sprøjt ikke med brandfarlige eller antændelige væsker i et lukket rum.
- Sprøjteområdet skal holdes godt ventileret. Sørg for, at området gennemluftes med tilstrækkelig frisk luft.
- Sprøjten frembringer gnister. Anbring pumpeenheten på et sted med god udluftning mindst 6,1 m (20 fod) fra sprøjteområdet under sprøjtning, gennemskylning, rengøring eller service. Pumpesamlingen må ikke sprøjtes.
- Undgå at ryge i sprøjteområdet og at sprøjte, hvis der er gnister eller ild til stede.
- Lyskontakter, motorer og lignende gnistdannende produkter må ikke anvendes i sprøjteområdet.
- Hold området rent og fri for beholdere med maling og opløsningsmidler, klude og andet brandfarligt materiale.
- Du skal kende indholdet af de malinger og de opløsningsmidler, der sprøjtes med. Læs alle sikkerhedsdatablade (SDS) og mærkater på beholderne med maling og opløsningsmidler. Følg de sikkerhedsanvisninger, der er anført af producenten af malingen og opløsningsmidlerne.
- Brandslukningsudstyr skal være til stede og i arbejdsdygtig stand.

Advarsler vedrørende forbrændingsmotorer

ADVARSEL

   	<p>BRAND- OG EKSPLOSIONSFARE</p> <p>Brandfarlige dampe såsom dampe fra opløsningsmidler og maling i arbejdsområdet kan antændes eller eksplodere. Forebyggelse af brand- og eksplosion:</p> <ul style="list-style-type: none"> • Anvend kun udstyret på et sted med god udluftning. • Fyld aldrig brændstof på tanken, når motoren kører eller er varm. Sluk motoren, og lad den afkøle. Brændstof er brændbart og kan eksplodere eller antændes, hvis det spildes på en varm overflade. • Fjern alle antændelseskilder, f.eks. vågeblus, cigaretter og bærbare elektriske lamper, og undgå faren ved statiske lysbuedannelser fra plastforhæng. • Sørg for, at arbejdsområdet er fri for affald, herunder opløsningsmidler, klude og brændstof. • Sæt ikke stik i stikkontakter, tag ikke stik ud, og tænd og sluk ikke for strøm eller lys, når der forefindes brændbare dampe. • Sørg for, at alt udstyr på arbejdsområdet er jordforbundet. Se vejledning for Jordforbindelse. • Anvend kun jordforbundne slanger. • Hold pistolen godt fast mod siden af en jordforbundet spand, når pistolens aftrækker aktiveres ned i spanden. Undlad at bruge foring til spand, medmindre den er antistatisk eller ledende. • Stands omgående brugen, hvis der forekommer statisk gnistdannelse, eller du mærker et stød. Anvend ikke udstyret, før du har lokaliseret og afhjulpet problemet. • Sørg for, at der er et velfungerende brandslukningsapparat på arbejdsområdet.
	<p>FARE I FORBINDELSE MED KULILTE</p> <p>Udstødningen indeholder giftig kullilte, som er farveløs og lugtfri. Inhalering af kullilte kan forårsage død.</p> <ul style="list-style-type: none"> • Benyt ikke køretøjet i et lukket rum.
	<p>FARE FOR FORBRÆNDINGER</p> <p>Udstyrsflader og væske, der varmes op, kan blive meget varmt under betjening. Sådan undgås alvorlige forbrændinger:</p> <ul style="list-style-type: none"> • Undgå at berøre varm væske eller varmt udstyr.

Advarsler vedrørende elmotorer/forbrændingsmotorer

ADVARSEL



FARE FOR INJICERING GENNEM HUDEN

Højtrykssprøjtning kan injicere giftstoffer ind i kroppen og forårsage alvorlige kvæstelser. I tilfælde af injicering skal der **øjeblikkeligt søges kirurgisk behandling**.



- Sprøjtepistolen må ikke rettes imod, og der må ikke sprøjtes imod, mennesker eller dyr.
- Hold hænder og andre kropsdele væk fra udløbsåbningen. Du må f.eks. aldrig forsøge at stoppe utætheder med nogen dele af kroppen.



- Brug altid dyseholderen. Der må ikke udføres sprøjtearbejde, hvis dyseholderen ikke er påmonteret.



- Brug Graco-dyser.

- Der skal udvises forsigtighed ved rengøring og udskiftning af dyser. Hvis dysen tilstoppes under sprøjtearbejdet, skal **Trykaflastningsproceduren** følges for at slukke for enheden og fjerne trykket, før dysen afmonteres og renses.



- Udstyret opretholder trykket, efter der slukkes for strømmen. Efterlad ikke udstyret aktiveret eller under tryk uden opsyn. Følg **Trykaflastningsproceduren**, når udstyret er ubemandet eller ikke i brug og før der udføres serviceeftersyn, rengøring eller ved fjernelse af dele.

- Kontroller slanger og dele for tegn på skader. Udskift alle slidte eller beskadigede slanger og dele.

- Systemet kan generere 22,8 MPa (228 bar, 3.300 psi). Brug reservedele og ekstraudstyr fra Graco, der er normeret til mindst 22,8 MPa (228 bar, 3.300 psi).

- Aktivér altid pistolens aftrækkerlås, når der ikke udføres sprøjtearbejde. Kontroller, at aftrækkerlåsen virker korrekt.

- Kontroller, at alle forbindelser er sikre, før enheden tages i brug.

- Du skal vide, hvordan man hurtigt stopper enheden og fjerner trykket. Du skal være helt fortrolig med kontrolenhederne.

ADVARSEL
**FARE VED FORKERT ANVENDELSE AF UDSTYR**

Forkert anvendelse kan forårsage død eller alvorlig personskade.

- Du skal altid være iført egnede handsker, beskyttelsesbriller og åndedrætsværn eller maske, når du maler.
- Der må ikke udføres sprøjtearbejde i nærheden af børn. Børn skal altid holdes væk fra udstyret.
- Brug ikke enheden i en rækkevidde, hvor du ikke kan styre det, og stil dig aldrig på et ustabilt underlag. Du skal have et godt fodfæste og kunne holde balancen til enhver tid.
- Vær opmærksom, og hold hele tiden øje med det, du laver.
- Benyt aldrig enheden, hvis du er træt eller har indtaget medicin/stoffer eller alkohol.
- Undlad at kinke eller bøje slangen for meget.
- Undlad at udsætte slangen for temperaturer eller tryk, der overstiger grænserne fastsat af Graco.
- Brug ikke slangen som et styrkeelement til at trække eller løfte udstyret.
- Undlad at sprøjte med en slange, der er kortere end 7,6 m.
- Foretag aldrig ændringer eller modifikationer på udstyret. Ændringer eller modifikationer kan ugyldiggøre agentens godkendelser og medføre sikkerhedsrisici.
- Sørg for, at alt udstyr er klassificeret og godkendt til det miljø, du benytter det i.

**FARE I FORBINDELSE MED TRYKSATTE ALUMINIUMSDELE**

Brug af væsker, der er uforenelige med aluminium i tryksat udstyr, kan forårsage en alvorlig kemisk reaktion og brud på udstyret. Hvis denne advarsel ikke følges, kan det medføre død, alvorlig personskade eller ejendomsskade.

- Der må ikke anvendes 1,1,1-triklorethan, metylenklorid, andre halogenerede kulbrinteopløsningsmidler eller -væsker, der indeholder sådanne opløsningsmidler.
- Brug aldrig klorblegemiddel.
- Mange andre væsker kan indeholde kemikalier, der kan reagere med aluminium. Kontakt din materiale leverandør for kompatibilitet.

**FARE I FORBINDELSE MED BEVÆGELIGE DELE**

Bevægelige dele kan klemme, afskære eller amputere fingre og andre kropsdele.

- Hold sikker afstand til alle bevægelige dele.
- Anvend ikke udstyret, uden at afskærmninger eller dæksler er påmonteret.
- Tryksat udstyr kan starte uden varsel. Før du kontrollerer, flytter eller foretager service på udstyret, skal du følge **Trykaflastningsproceduren** og frakoble alle strømkilder.

ADVARSEL



FARE FOR SAMMENFILTRING

Bevægelige dele kan forårsage alvorlig personskade.

- Hold sikker afstand til alle bevægelige dele.
- Anvend ikke udstyret, uden at afskærmninger eller dæksler er påmonteret.
- Hav ikke løstsiddende tøj, smykker og langt hår under betjening af udstyret.
- Udstyret kan starte uden varsel. Før du kontrollerer, flytter eller foretager service på udstyret, skal du følge **Trykafastningsproceduren** og frakoble alle strømkilder.



FARE I FORBINDELSE MED GIFTIGE VÆSKER ELLER DAMPE

Giftige væsker eller dampe kan forårsage alvorlig personskade eller død, hvis det sprøjtes i øjnene eller på huden, indåndes eller sluges.

- Læs sikkerhedsdatabladene, så du er bekendt med de konkrete farer ved de væsker, du arbejder med.
- Opbevar farlig væske i godkendte beholdere, og bortskaf dem i henhold til gældende retningslinjer.



FARE FOR TILBAGESLAG

Der er fare for tilbageslag, når der trykkes på aftrækkeren. Du kan falde og komme alvorligt til skade, hvis ikke du står godt fast.



PERSONLIGE VÆRNEMIDLER

Brug passende beskyttelsesudstyr, når du opholder dig i arbejdsområdet, for at bidrage til at forhindre alvorlige kvæstelser, herunder øjenskader, høretab, indånding af giftige dampe samt forbrændinger. Beskyttelsesudstyr inkluderer, men er ikke begrænset til:

- Øjenbeskyttelse og høreværn.
- Åndedrætsværn, beskyttelsesbeklædning og handsker som anbefalet af producenten af væske- og opløsningsmiddel.

CALIFORNIENS FORSLAG 65

Motorudstødningen fra dette produkt indeholder kemikalier, der er kendt i den amerikanske delstat, Californien, som værende årsag til kræft, fødselsdefekter eller andre forplantningsskader.

Dette produkt indeholder mindst ét kemikalie, der er kendt i den amerikanske delstat Californien, som værende kræftfremkaldende og forårsage fødselsdefekter eller anden reproduktiv skade. Vask hænder efter håndtering.

Komponentoversigt

Standardmodeller (EH/GH230, 300 HD)

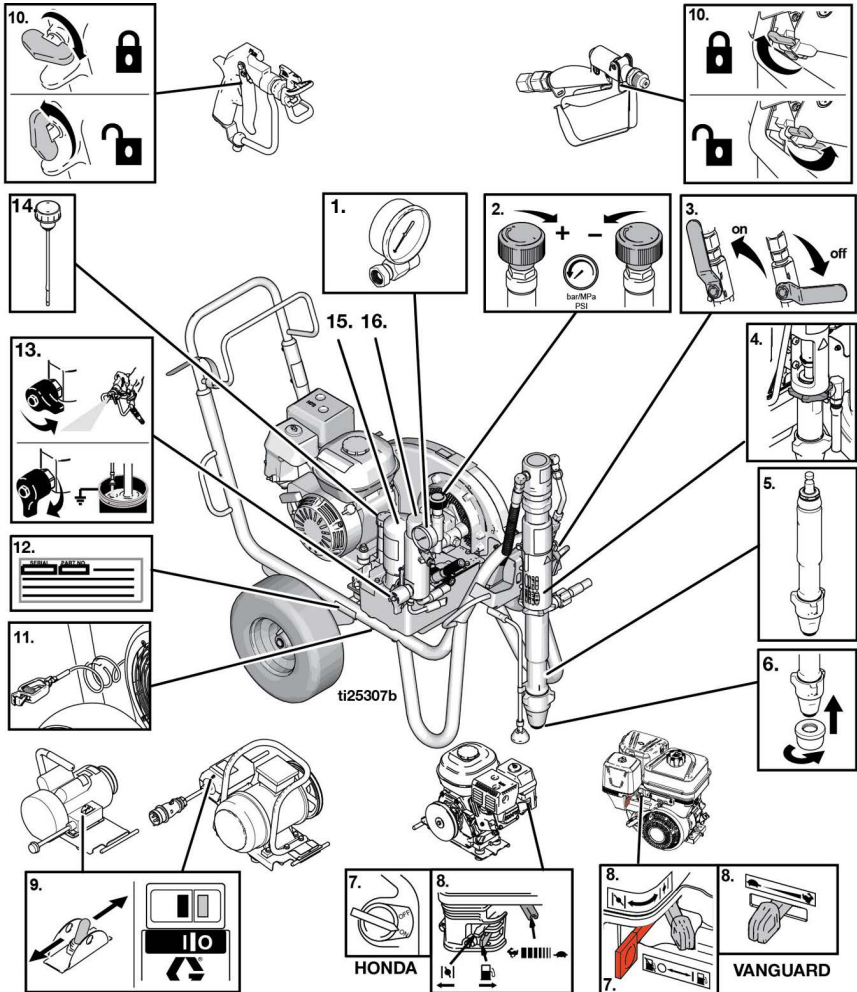

1	Trykmåler
2	Trykreguleringsknap
3	Hydraulisk pumpeventil
4	Gevindpumpesamling
5	Fortrængningspumpe
6	Indløbsfilter
7	Motorens tænd/sluk-knap
8	Betjeningsanordninger til motor

9	Tænd/sluk-knap til elmotor
10	Aftrækkerlås på pistol
11	Jordklemme
12	Etiket med serienummer
13	Spæde-/aftapningsventil
14	Hydraulisk opfyldningshætte/oliepind
15	Hydraulikoliefilter
16	Malingsfilter

Komponentoversigt

ProContractor-modeller (EH/GH230, 300 HD)

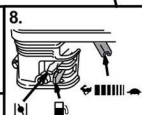
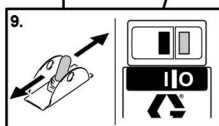
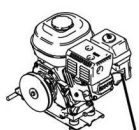
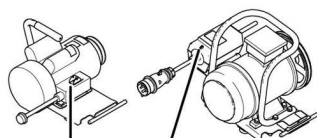
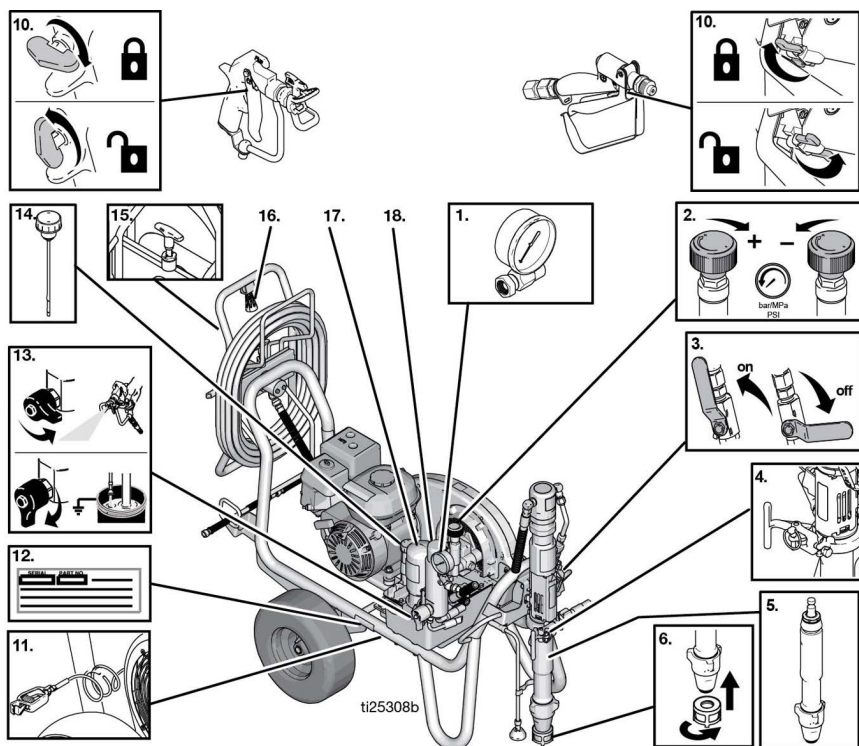

1	Trykmåler
2	Trykreguleringsknap
3	Hydraulisk pumpeventil
4	ProConnect
5	Fortrængningspumpe
6	Indløbsfilter
7	Motorens tænd/sluk-knap
8	Betjeningsanordninger til motor
9	Tænd/sluk-knap til elmotor

10	Aftrækkerlås på pistol
11	Jordklemme
12	Etiket med serienummer
13	Spæde-/aftappingsventil
14	Hydraulisk opfyldningshætte/oliepind
15	Slangetromlelås
16	Slangetromlehandtag
17	Hydraulikoliefilter
18	Malingsfilter

ProContractor-model (DH230 HD)

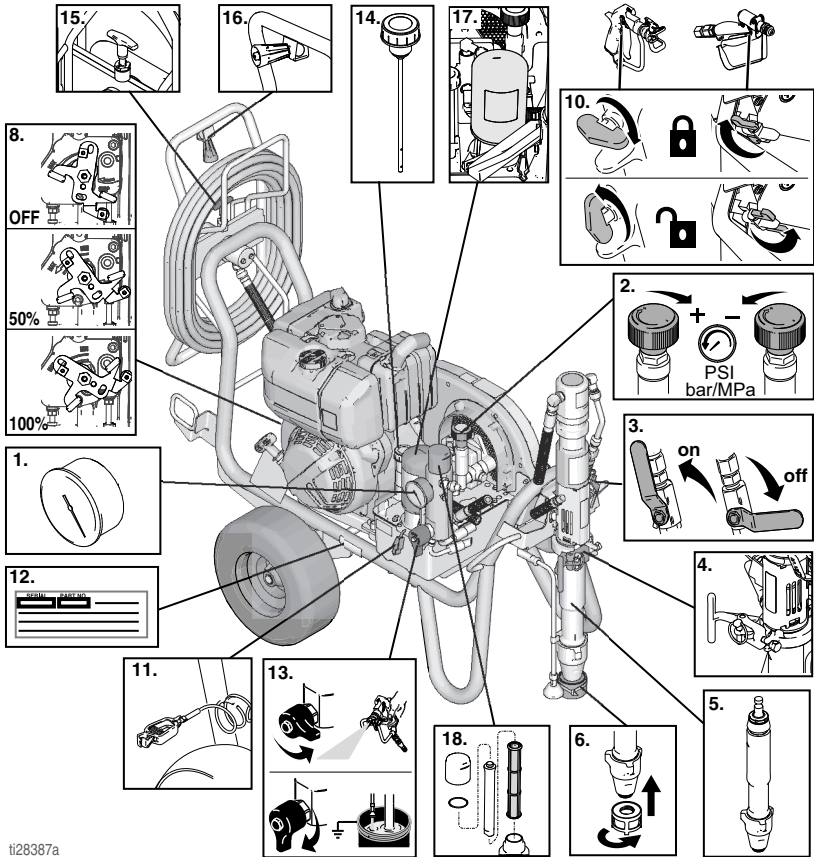

ti28387a

1	Trykmåler
2	Trykreguleringsknop
3	Hydrauliskpumpeventil
4	ProConnect
5	Fortrængningspumpe
6	Indløbsfilter
8	Betjeningsanordninger til motor
10	Aftrækkerlås på pistol

11	Jordklemme
12	Etiket med serienummer
13	Spæde-/aftapningsventil
14	Hydraulisk opfyldningshætte/oliepind
15	Slangetromlelås
16	Slangetromlehandtag
17	Hydraulikoliefilter
18	Malingsfilter

Jordforbindelse

Jordforbindelsesproce- dure for benzinmotorer

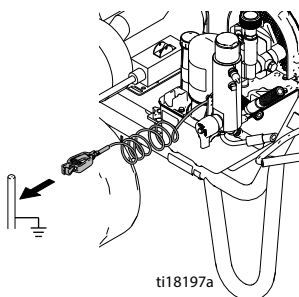
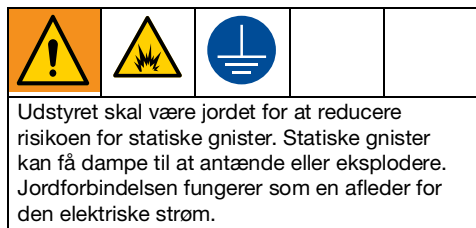

Jording af sprøjte: Slut sprøjtens stelklemme til en sikker jordforbindelse.

Luft- og væskeslanger: Anvend kun elektrisk ledende væskeslanger med en samlet længde på maksimum 500 fod (150 m) for at sikre kontinuitet i jordforbindelsen. Kontrollér slangernes elektriske modstand. Hvis den samlede modstand til jord overstiger 29 megaohm, skal slangen udskiftes omgående.

Sprøjtetipstol: Lav stelforbindelse til korrekt jordet væskeslange og -pumpe.

Jordforbindelsesproce- dure for elmotorer

 FARE
<p>HØJSPÆNDINGSFARE</p> <p>Dette udstyr anvender højspænding. Forkert kontakt med højspændingsudstyr vil medføre død eller alvorlig tilskadekomst.</p> <ul style="list-style-type: none">• Sluk for udstyret, og tag stikket ud af kontakten, før der foretages service på udstyret.• Dette udstyr skal jordes. Må kun tilsluttes en jordforbundet strømkilde.• Brug kun forlængerledninger med 3 ben til 240 V og enkeltfasede modeller• Brug kun forlængerledninger med 5 ben til 400 AC og trefasede modeller.• Jordbenene på ledninger og forlængerledninger skal være ubeskadigede.• Må ikke udsættes for regn. Skal opbevares indendørs.• Alle elektriske tilslutninger skal foretages af en uddannet elektriker og opfylde alle lokale love og regler.

Sprøjtens kabel indeholder en jordledning med tilhørende jordledningskontakt.

Ved brug af en elmotor skal stikket sættes i en kontakt, som er korrekt installeret og jordforbundet i overensstemmelse med alle lokale retningslinjer og bestemmelser.

Det leverede stik må ikke modificeres. Hvis det ikke passer til stikkontakten, skal du få en kvalificeret elektriker til at installere den rigtige stikkontakt.

Effektkrav

- 110-120 V-enheder kræver 100 VAC, 50/60 Hz, 15 A og 1 fase.
- 230 V-enheder kræver 230 V vekselstrøm, 50/60 Hz, 16 A og 1 fase.
- 380-400 V-enheder kræver 400 VAC, 50 Hz, 16 A, tre faser, 3P+N+E, 6H strømtilslutning
- For at betjene sprøjtepistolen EH300DI (24W965) skal generatoren indstilles til 15 kW output (minimum).

Forlængerledninger

Anvend et forlængerkabel med en intakt jordkontakt. Hvis en forlængerledning er nødvendig, brug da en 3-ledet forlængerledning på minimum 2,5 mm² (12 AWG).

BEMÆRK: En mindre tykkelse eller en længere forlængerledning kan reducere sprøjteydelsen.

Jordforbindelse af spande

Spande til opløsningsmidler ved gennemskylning: I henhold til de lokale forskrifter. Anvend kun ledende metalspande, der anbringes på en jordforbundet overflade. Anbring aldrig spanden på en ikke-ledende overflade, såsom papir eller karton, da dette afbryder jordforbindelsen.



Brug altid kun en ledende metalspand: Slut en jordledning til spanden. Klem den ene ende fast til spanden og den anden ende til en korrekt jordforbindelse, f.eks. et vandrør.

Gør følgende for at sikre, at jordforbindelsen ikke afbrydes, mens sprøjtepistolen skylles eller trykket lettes: Hold metaldelen af sprøjtepistolen fast mod siden af en jordet metalspand, og tryk derefter på pistolaftrækkeren.

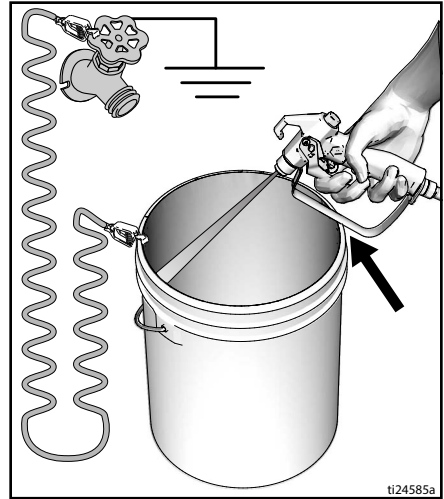

Kredsløbsbeskyttelse

Forbind kun sprøjtepistoler til kredsløb med en passende størrelse afbryder eller sikringer (for strømkrav til apparat se **Tekniske data**, side 60-63).

Opsætning

Udskift motoren eller elmotoren

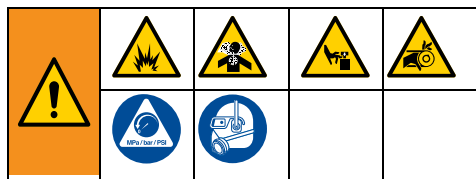

1. Sluk for motoren, og træk stikket ud, eller sæt motoren i positionen SLUK/STOP. Løs knappen til remmens skærmanordning og motorklemmen. Udfør **Trykflastningsprocedure**, side 15.

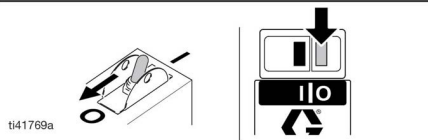
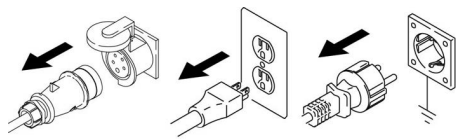

ti41769a

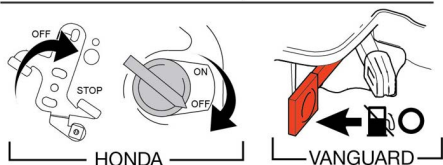

HONDA

VANGUARD

2. Løft remmens beskyttelsesskærm. Fjern remmen. Vip og fjern motoren.

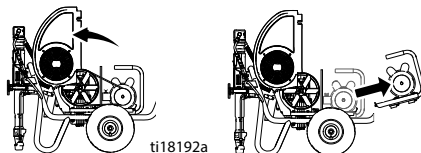

ti18192a

3. Vip motoren. Monter motoren. Monter remmen. Sænk remmens beskyttelsesskærm.

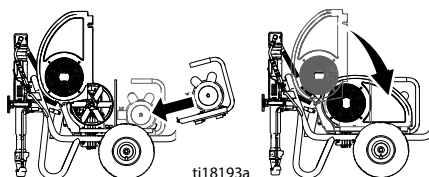

ti18193a

4. Drej motorklemmen. Spænd motorklemmen og knappen på remmens beskyttelsesskærm.

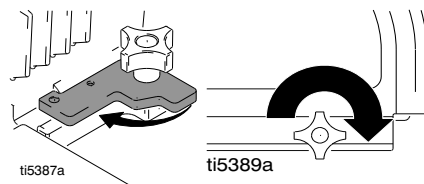

ti5387a

ti5389a

Komplet opsætning

1. Alle sprøjter undtagen ProContractor:

Tilslut den korrekte type Graco-højtryksslange til sprøjten.

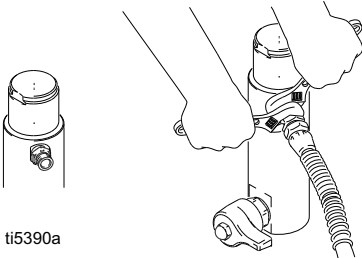

2. Slut slangen til sprøjtepistolen, og spænd den sikkert fast.

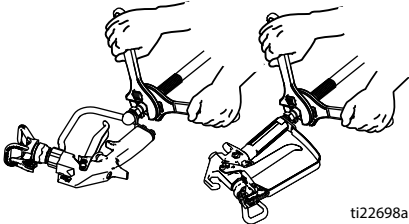

3. Aktivér aftrækkerlåsen.

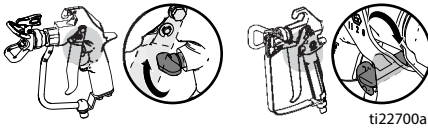

4. Afmonter dysens beskyttelsesbøjle.

5. Standardserie: Skru filtersien i indløbet til bunden af sugeslangen, og spænd det sikkert fast med fingrene.

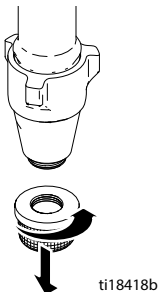

6. Fjern indgangssien, og filterkoppens filter ved sprøjtemaling med tekstur.

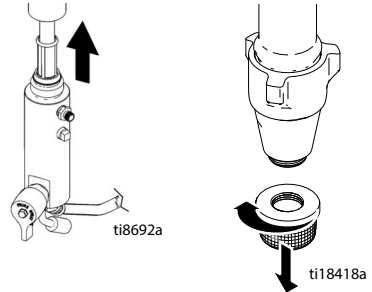

7. Fyld halspakmøtrikken med TSL for at forhindre for tidligt slid af pakningen. Gør dette, hver gang du sprøjter.

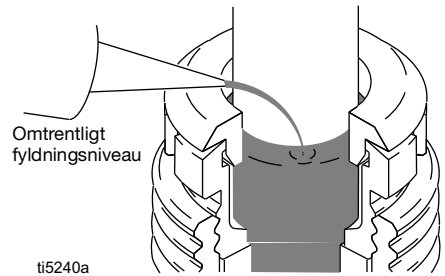

8. Kontrollér motoroliestanden.

BENZINMOTOR

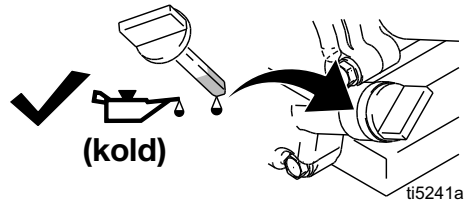

DIESELMOTOR

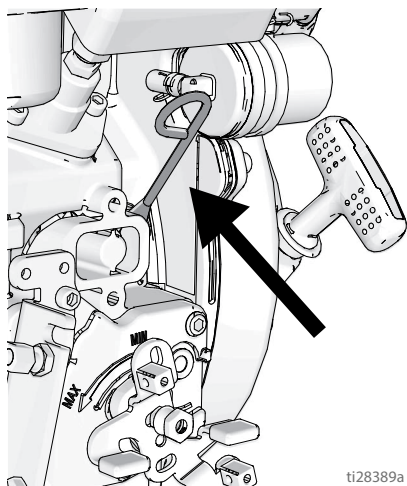

9. Fyld brændstoftanken.

BENZINMOTOR

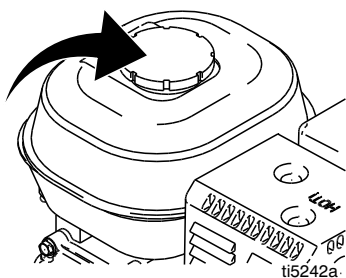

DIESELMOTOR

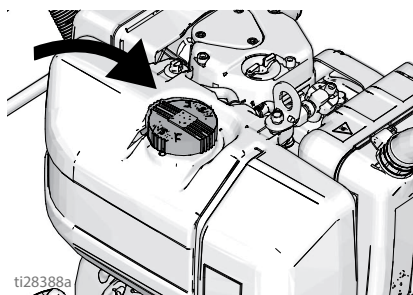

10. Kontrollér hydraulikolieniveauet. Se side 29 for hydraulikoliespecifikationer. Tilsæt hydraulikolie efter behov, indtil niveauet er mellem MIN og MAX (sikkert område når kold). Hydrauliktanken kan rumme 4,75 liter.



— Sikkert område (kold)

11. Slut sprøjtens stelklemme til en sikker jordforbindelse.

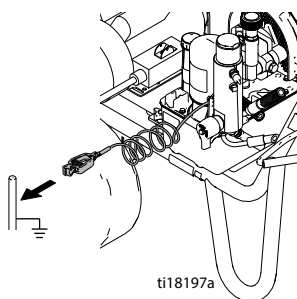

Trykaflastningsprocedure



Følg **Trykaflastningsproceduren** når som helst, du ser dette symbol.

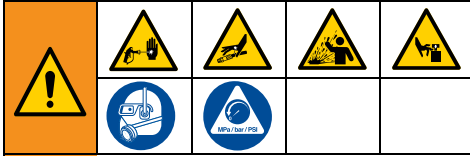

Dette udstyr forbliver under tryk, indtil trykket aflastes manuelt. For at forebygge alvorlige personskader forårsaget af tryksat væske, såsom hudinjicering, væskesprøjt og bevægelige dele, skal du følge **Trykaflastningsproceduren**, når du standser sprøjtning, og før du rengør, kontrollerer eller vedligeholder udstyret.

1. Aktivér aftrækkerlåsen.
2. Sluk for sprøjten:
 - Sæt benzin- eller elmotorens tænd/sluk-knap på SLUK. For Vanguard-modeller drejes brændstofniveauet til SLUK-position.

ELLER

 - Sæt dieselmotorens gashåndtag på STOP.

ELLER

 - Tag stikket ud af elmotoren.
3. Sæt pumpeventilen på SLUK, og drej trykreguleringsknappen mod uret til laveste indstilling.
4. Deaktivér aftrækkersikringen. Hold en metaldele på pistolen godt fast mod siden af en jordforbundet metalspand, og aktivér pistolen for at udligne trykket.
5. Aktivér aftrækkerlåsen.
6. Drej spædeventilen nedad til indstillingen AFTAPNING. Lad spædeventilen vende nedad, indtil du er klar til at genoptage sprøjtearbejdet.
7. Hvis du har mistanke om, at sprøjtedysen eller slangen er tilstoppet, eller at trykket ikke er helt afløst:
 - a. Løs dyseholderens låsemøtrik eller slangebundens kobling MEGET LANGSOMT for at aflaste trykket gradvist.
 - b. Løs møtrikken eller koblingen helt.
 - c. Fjern forhindringen fra slangen eller dysen.

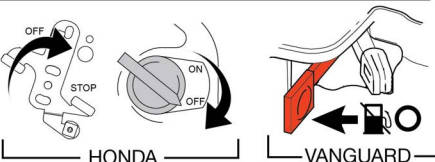
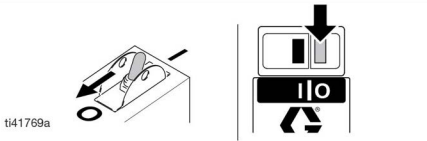
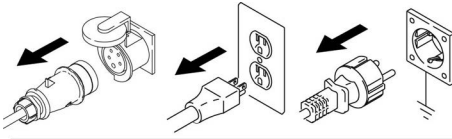

Opstart (modeller med forbrændingsmotor)

Opstart (modeller med forbrændingsmotor)



1. Anbring fortrængningspumpen i den jordforbundne metalspand, som er delvist fyldt med skyllevæske. Fastgør stelledningen til spanden og til en sikker stelforbindelse.

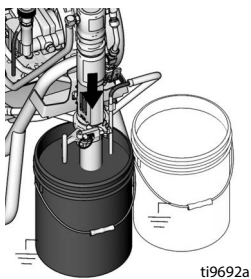

2. Drej spædeventilen nedad til indstillingen AFTAPNING. Drej trykreguleringsknappen mod uret til det lavest mulige tryk.

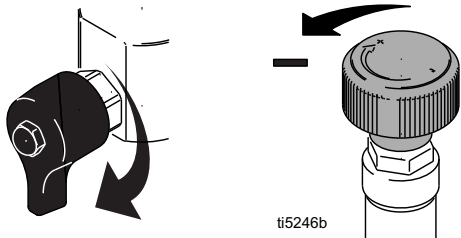

3. Sæt hydraulikpumpeventilen på SLUK.

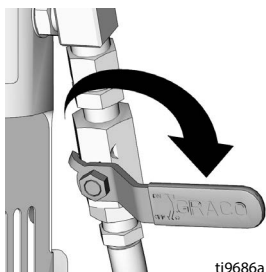

4. Start af benzinmotor, se trin 5.
Start af dieselmotor, se trin 6.
5. Start benzinmotoren:
 - a. Åbn brændstofventilen.

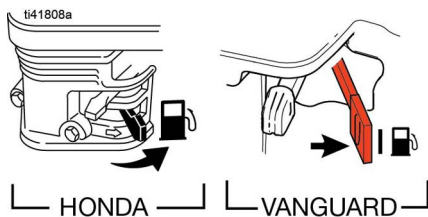

- b. Luk reduktionsventilen.

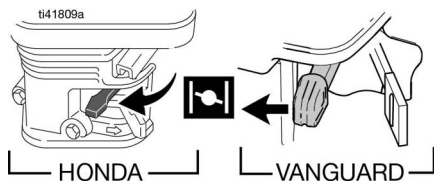

- c. Indstil gasspældsventilen til FAST.

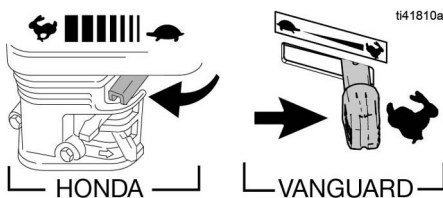

- d. Tænd for motorkontakten.

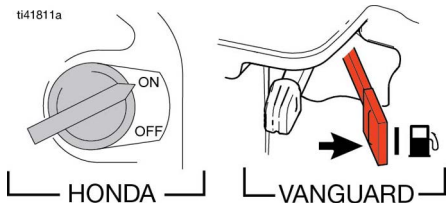

Opstart (modeller med forbrændingsmotor)

e. Træk i startsnoren.

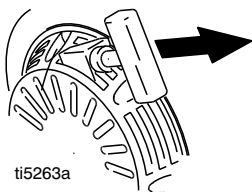

f. Åbn chokeren, når motoren starter.

ti41812a

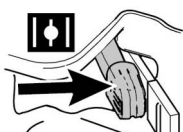
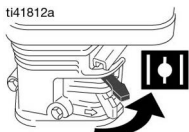

g. Sæt gassen på den ønskede indstilling.



ti41813a

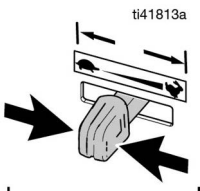

6. Start dieselmotoren:

a. Sæt gashåndtaget på positionen MIN.

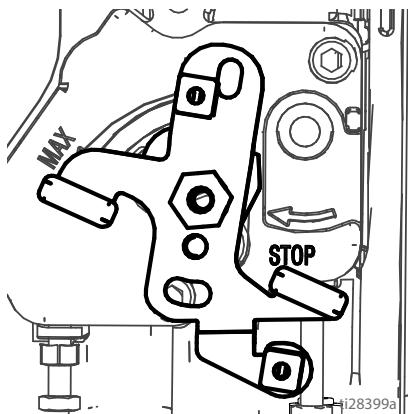

b. Grib fat om håndtaget på startsnoren. Træk forsigtigt snoren ud, til den når sin fulde længde og viser det RØDE indikatormærke på snoren.

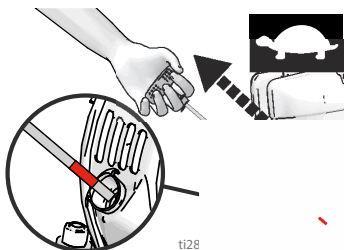

c. Lad startsnoren rulle helt op igen uden at slippe håndtaget.

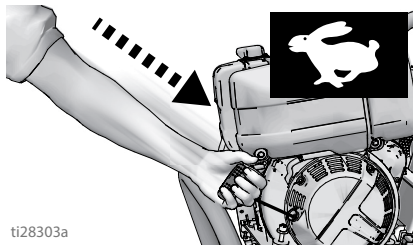

d. Start motoren ved at trække fast og jævnt i snoren.

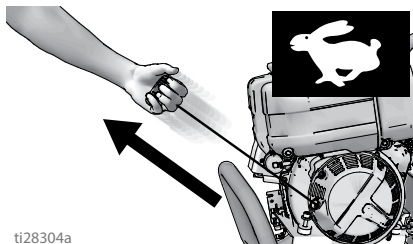

e. Når motoren starter, sættes gashåndtaget på positionen MAX (fuld gas).

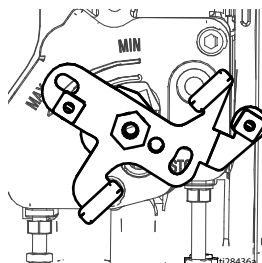

Opstart (modeller med forbrændingsmotor)

7. Sæt hydraulikpumpeventilen på TÆND (hydraulikmotoren er nu aktiv).

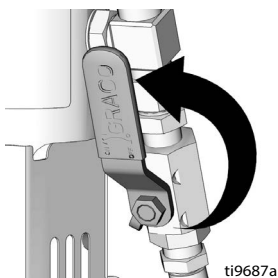

8. Øg trykket tilstrækkeligt til at starte den hydrauliske motortakt, og lad væsken cirkulere i 15 sekunder. Reducer trykket, og drej spædeventilen horisontalt.

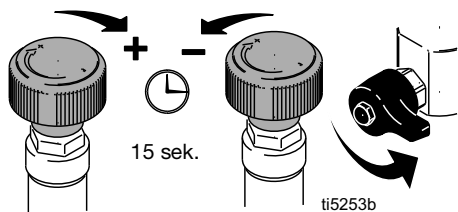

9. Deaktiver sprøjtepistolens aftrækkerlås.

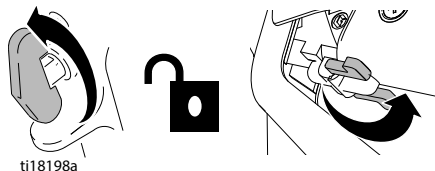

10. Hold pistolen mod den jordforbundne metalspænd. Aktivér pistolen, og øg væsketrykket langsomt, indtil pumpen kører jævnt. Slip aftrækkeren, og lad sprøjten opbygge tryk. Aktivér aftrækkerlåsen.

<p>Højtrykssprøjt kan sprøjte giftstoffer ind i kroppen og forårsage alvorlige kvæstelser. Du må ikke standse udsivninger med hænderne eller klude.</p>				

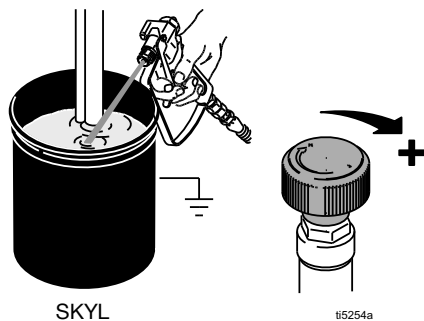

11. Kontrollér for udsivninger. Hvis der forekommer utætheder, sættes sprøjten øjeblikkelig på SLUK. Udfør **Trykaflastningsprocedure**, side 15. Tilspænd utætte fatninger. Gentag trin 2-8 i proceduren for **Opstart**. Hvis der ikke forekommer udsivninger, skal pistolen fortsat aktiveres, indtil systemet er gennemskyllet.
12. Anbring hævertslangen i malingspanden.

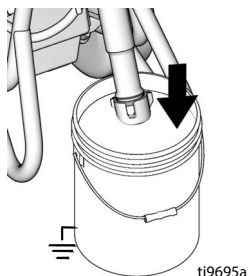

13. Aktivér igen pistolen ned i skyllevæskespanden, indtil der kommer maling ud.

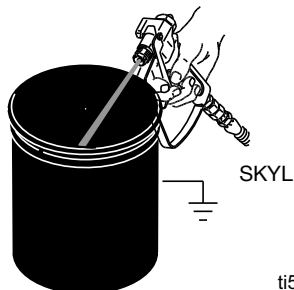

14. Monter dysen og dysebeskyttelsesbøjlen, side 24.

Opstart (elektriske modeller)



1. Anbring fortrængningspumpen i den jordfærdige metalspand, som er delvist fyldt med skyllevæske. Fastgør stelledningen til spanden og til en sikker stelforbindelse.

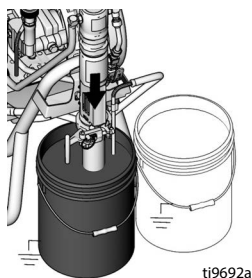

ti9692a

2. Drej spædeventilen nedad. Drej trykreguleringsknappen mod uret til det lavest mulige tryk.

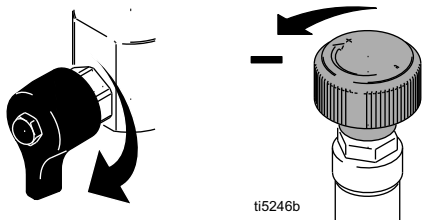

ti5246b

3. Sæt hydraulikpumpeventilen på SLUK.

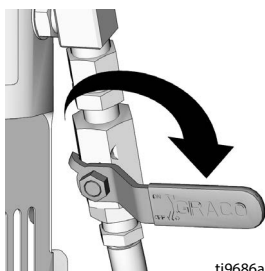

ti9686a

4. Sæt stikket i stikkontakten.

Ved trefasede elektriske motorer:

Hvis en rød fase-sekvenslampe lyser eller blinker, tag stikket ud af stikkontakten og drej fase-sekvensskruen 180°.

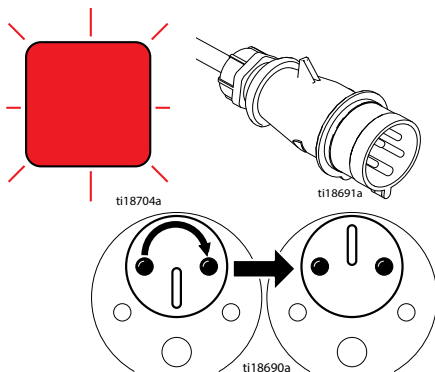

5. TÆND for motoren.

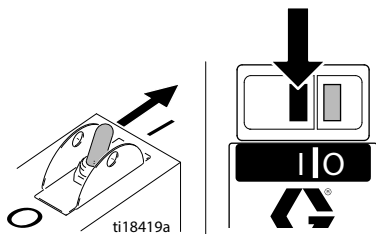

6. Sæt hydraulikpumpeventilen på TÆND (hydraulikmotoren er nu aktiv).

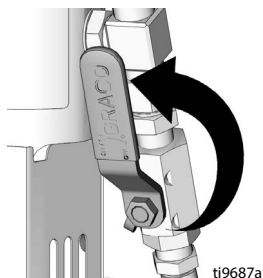

ti9687a

Opstart (elektriske modeller)

7. Øg trykket tilstrækkeligt til at starte den hydrauliske motortakt, og lad væsken cirkulere i 15 sekunder. Reducer trykket, og drej spædeventilen horisontalt.

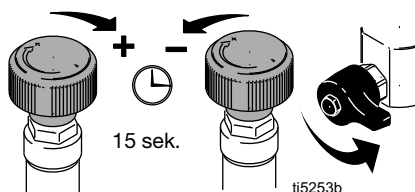

8. Sæt pistolens aftrækkerlås på SLUK.

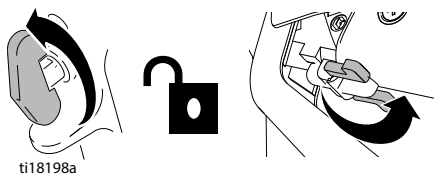

9. Hold pistolen mod den jordforbundne metalspand. Aktivér pistolen, og øg væsketrykket langsomt, indtil pumpen kører jævnt.

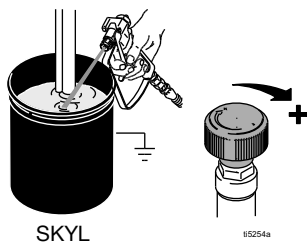

SKYL

<p>Højtrykssprøjt kan sprøjte giftstoffer ind i kroppen og forårsage alvorlige kvæstelser. Du må ikke standse udsivninger med hænderne eller klude.</p>			

10. Kontrollér fatninger for utætheder. Hvis der forekommer utætheder, sættes sprøjten øjeblikkeligt på SLUK. Udfør **Trykaflestningsprocedure**, side 15. Tilspænd utætte fatninger. Gentag trin 2-8 i proceduren for **Opstart**. Hvis der ikke forekommer udsivninger, skal pistolen fortsat aktiveres, indtil systemet er gennemskyllet.

11. Anbring stempelpumpen i malingspanden.

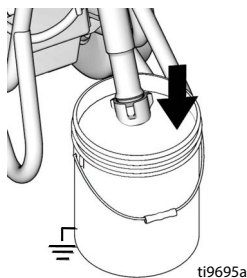

12. Aktivér igen pistolen ned i skyllevæskespanden, indtil der kommer maling ud.

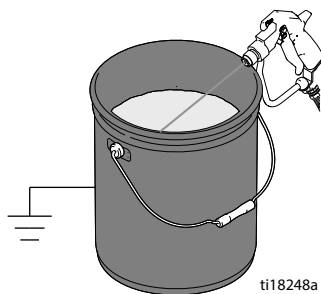

13. Montér dysen og dysebeskyttelsesbøjlen, side 24.

Sådan sprøjter du

SwitchTip™ og beskyttelsesenheden



1. Udfør **Trykafstningsprocedure**, side 15.
2. Aktivér aftrækkerlåsen. Isæt vendedyksen. Indsæt sædet og OneSeal™-pakningen.

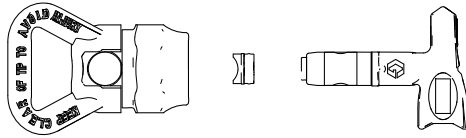

ti13023a

3. Indsæt vendedyksen, og vend den fremad.

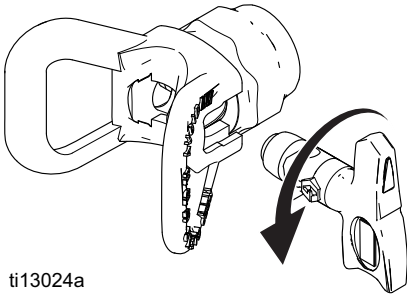

ti13024a

4. Skru enheden på pistolen. Stram.

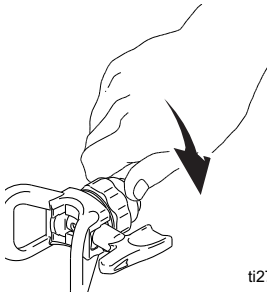

ti2710a

Sprøjt

1. Foretag en sprøjtetest. Øg trykket for at undgå svære kanter. Anvend en mindre dysestørrelse, hvis trykjusteringen ikke fjerner svære kanter.

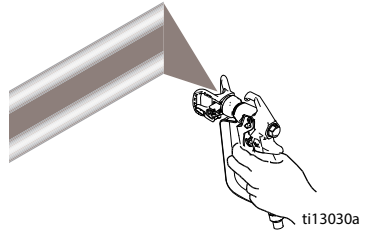

ti13030a

2. Hold pistolen vinkelret på overfladen i 25-30 cm afstand. Sprøjt frem og tilbage. Overlap med 50 %. Aktivér pistolen efter bevægelse, og slip, inden der stoppes.

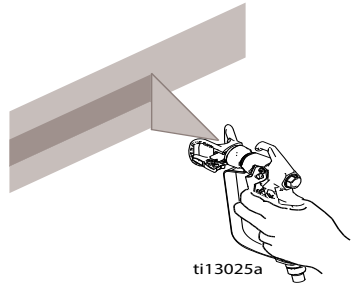

ti13025a

Sådan sprøjter du

Fjernelse af dysetilstopninger



1. Slip aftrækkeren, aktivér aftrækkerlåsen. Drej SwitchTip-vendedysen. Deaktivér aftrækkerlåsen. Aktivér pistolen for at fjerne eventuelle tilstopninger.

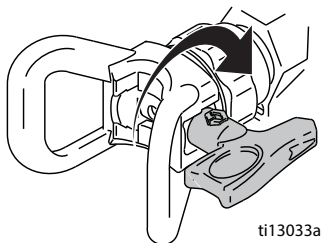

2. Aktivér aftrækkerlåsen. Sæt SwitchTip-drejedysen tilbage i den oprindelige stilling. Deaktivér aftræktersikringen og fortsæt sprøjtearbejdet.

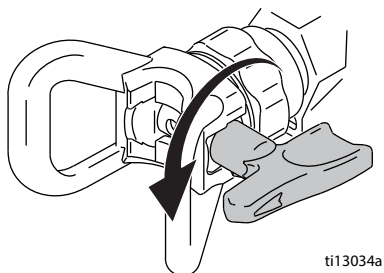

Slangetromle (kun ProContractor-serien)



Sørg for at holde dit ansigt på behørig afstand af slangetromlen, når slangen rulles op for at undgå skader.

1. Sørg for, at slangen føres gennem slangelederen.

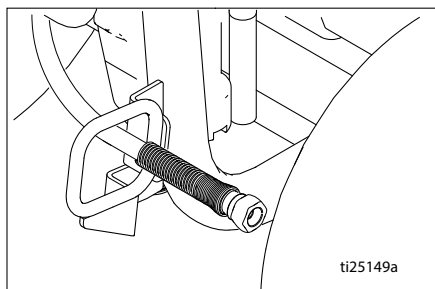

2. Løft, og drej pivoteringslåsen 90° for at låse slangetromlen op. Træk i slangen for at tage den af slangetromlen.

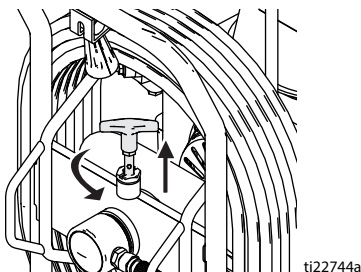

3. Træk tromlehåndtaget ned, og drej det med uret for at rulle slangen ind.

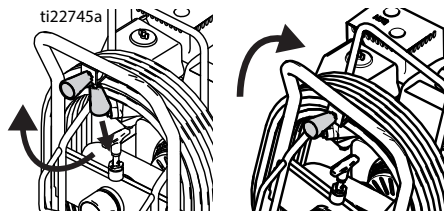

4. **BEMÆRK:** Slangetromlen kan fastlåses i to stillinger: Anvendelse og opbevaring.

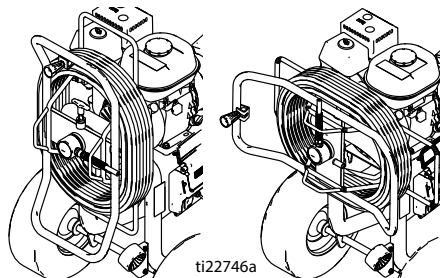

Rengøring



1. Udfør **Trykafplastningsprocedure**, side 15.
2. Afmonter dysebeskyttelsen og vendedyzen.

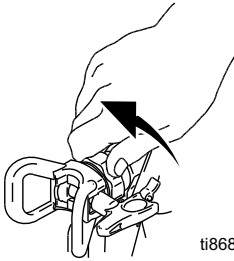

ti8687a

3. Fjern fortrængningspumpen fra malingen, og anbring den i skyllevæsken. Brug vand til vandbaseret maling og mineralsk terpentin til oliebaseeret maling.

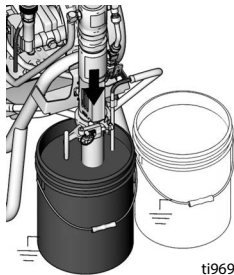

ti9692a

4. Sæt motorens tænd/sluk-knap på TÆND, eller drej motorknappen til TÆND og start maskinen. Sæt hydraulikpumpeventilen på TÆND. Drej spædeventilen fremad til indstillingen SPRAY.

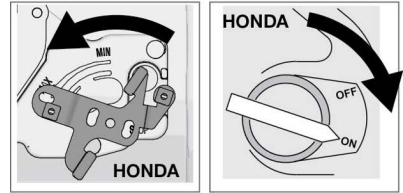
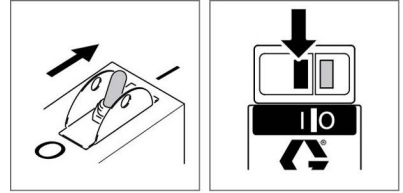

ti41768a

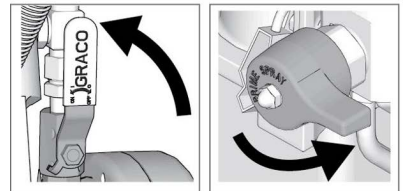
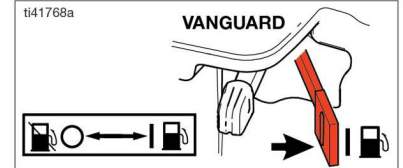

5. Hold pistolen mod spanden. Deaktivér aftræktersikringen. Drej trykreguleringsknappen op, indtil motoren begynder at trække pumpen. Aktivér pistolen, indtil der kommer skyllevæske ud.

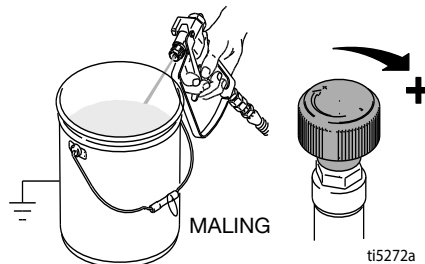

ti5272a

Rengøring

6. Flyt pistolen til aftapningsspanden, hold pistolen mod spanden, og aktivér pistolen for at gennemskylle systemet grundigt. Slip aftrækkeren, og aktivér aftrækkerlåsen.

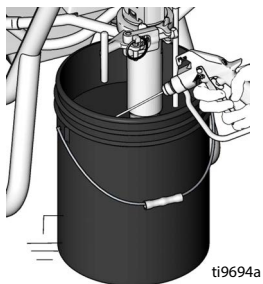

7. Mens pistolen holdes aktiveret, drejes spædeventilen ned. Slip derefter aftrækkeren. Lad skyllevæsken cirkulere, indtil den væske, der kommer ud af aftapningsrøret, bliver klar.

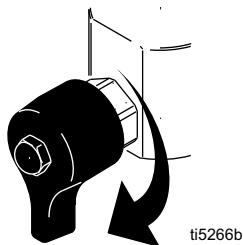

8. Hæv fortrængningspumpen over skyllevæsken, og lad sprøjten køre i 15 til 30 sekunder for at aftappe væsken. Sæt hydraulikventilen til SLUK. SLUK motoren, eller sæt elmotoren til SLUK og træk stikket ud.

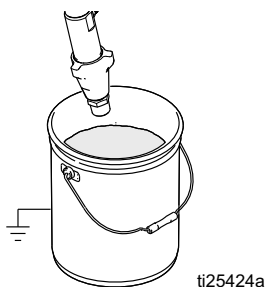

9. Aktivér aftrækkerlåsen. Tag filtrene ud af pistolen og sprøjten, hvis de er monteret. Rengør og efterse dem. Sæt filtrene i igen.

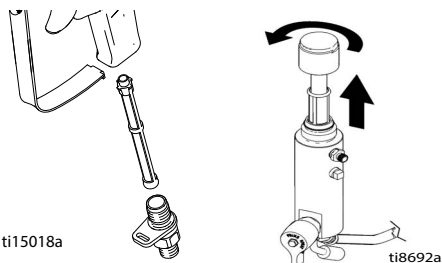

10. Skru filtersien i indløbet af, og fjern dette. Rengør filtersien, og udskift den om nødvendigt.

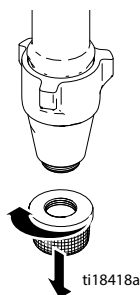

11. Hvis der skylles med vand, skal der skylles efter med mineralisk terpentint eller Pump Armor for at efterlade et beskyttende lag, der kan forhindre frost eller korrosion.
12. Tør sprøjte, slange og pistol af med en klud, som er vrødet op i enten vand eller mineralisk terpentint.

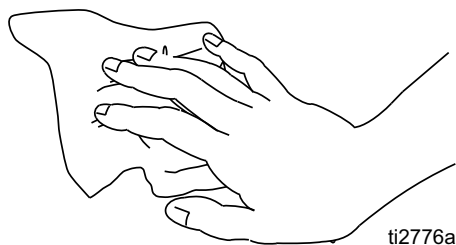

Vedligeholdelse

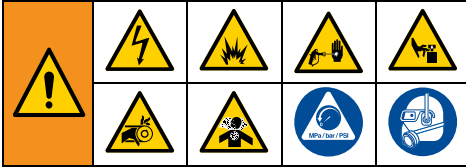

BEMÆRK: Detaljerede oplysninger om motorvedligeholdelse og specifikationer kan findes i den medfølgende særskilte brugervejledning til Honda- eller Kohlermotorer.

DAGLIGT: Kontrollér motoroliestanden, og påfyld olie efter behov.

DAGLIGT: Kontrollér hydraulikoliestanden, og påfyld olie efter behov.

DAGLIGT: Kontrollér slangen for slitage og beskadigelse.

DAGLIGT: Kontrollér pistolens aftrækkerlås for at sikre korrekt betjening.

DAGLIGT: Kontrollér spæde-/aftapningsventil for at sikre korrekt betjening.

DAGLIGT: Kontrollér, og fyld brændstoftanken.

DAGLIGT: Kontrollér, at fortrængningspumpen ikke er utæt.

DAGLIGT: Kontrollér TSL-niveau i fortrængningspumpens pakningsomløber. Påfyld omløberen om nødvendigt. Hold TSL i møtrikken som hjælp til at forhindre ophobning på stempelstangen og for tidlig slitage af pakninger og pumpekorrosion.

BENZINMOTOR EFTER DE FØRSTE 20 TIMERS DRIFT: Aftap motorolien, og påfyld ren olie. Den korrekte olie kvalitet fremgår af brugervejledningen til Honda- eller Vanguard-motorer.

DIESELMOTOR EFTER DE FØRSTE 50 TIMERS DRIFT: Aftap motorolien, og påfyld ren olie. Genmonter oliefilteret. Den korrekte olie kvalitet fremgår af brugervejledningen til Kohler-motorer.

UGENTLIGT: Afmonter motorens luftfilterdæksel, og rengør elementet. Udskift elementet efter behov. Hvis motoren betjenes i et usædvanligt støvet miljø: kontrollér filteret dagligt, og udskift det om nødvendigt.

Reserveelementer kan købes hos den lokale HONDA/Kohler/Vanguard-forhandler.

UGENTLIGT/DAGLIGT: Fjern eventuelt snavs eller materiale fra hydraulikstangen.

EFTER HVER 100 TIMERS DRIFT: Skift motorolien. Den korrekte olieviskositet fremgår af brugervejledningen til Honda- eller Vanguard-motorer.

DIESELMOTOR EFTER HVER 250 TIMERS DRIFT: Aftap motorolien, og påfyld ren olie. Genmonter oliefilteret. Den korrekte olie kvalitet fremgår af brugervejledningen til Kohler-motorer.

HALVÅRLIGT: Kontrollér remmen for slitage. Udskift om nødvendigt.

ÅRLIGT ELLER FOR HVER 2.000 DRIFTSTIMER: Udskift remmen. Udskift hydraulikolie med Mobil SHC 526 eller anden høj kvalitets hydraulikolie med viskositetsgrad ISO 68. Udskift hydraulikoliefilter 246173.

TÆNDRØR: Anvend kun BPR6ES- (NGK) eller W20EPR-U- (NIPPONDENSO) tændrør. Juster tændrør til 0,7–0,8 mm. Brug tændrørnsnøgle ved montering og fjernelse af tændrør.

Hydraulikolie/ Filterudskiftning

1. Anbring en spildbakke eller klude under sprøjten for at opfange hydraulikolie, som aftappes.
2. Afmonter aftapningsproppen (2).
Lad hydraulikolien løbe ud.
3. Skru langsomt filteret (227) løs - olien løber ned i rillen og ud bagtil.
4. Fjern og udskift kugle (216), fjeder (217) og holder (215).

5. Monter afløbsprop (2) og oliefilter (227).
Stram oliefiltret yderligere 3/4 omdrejning, efter pakningen får kontakt med basen.
6. Fyld olietanken med 4,75 liter hydraulikolie.
Se side 29 for hydraulikoliespecifikationer.
7. Kontrollér oliestanden.

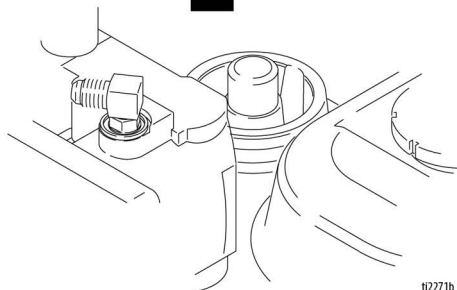
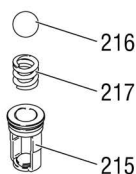
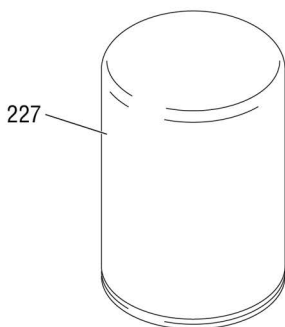

t2271b

Fejlfinding



Problem	Årsag	Løsning
Forbrændingsmotor trækker hårdt (vil ikke starte)	Hydraulisk tryk er for højt	Drej trykreguleringsknappen mod uret til den laveste indstilling
Benzinmotoren starter ikke	Kontakten er sat til SLUK, lav olie-stand, intet brændstof	Se motorhåndbogen
	Brændstofstopventilen er lukket	Åbn for brændstofstopventilen.
Benzinmotoren fungerer ikke korrekt	Fejlbehæftet motor	Se motorhåndbogen
	Hævning	Se motorreparationssættet, 4,0 hk - 288678 / 5,5 hk - 248943 / 6/5 hk - 248944 / 9,0 hk - 248945
Dieselmotoren starter ikke	Ingen dieselolie Forkert timing af injektionen, ringe slidte eller klæbende.	Se motorhåndbøgerne
	Fejlbehæftet motor	Se motorhåndbøgerne
Dieselmotoren fungerer ikke korrekt	Dårlig brændstofkvalitet	Tøm brændstoftanken, og udskift brændstoffet med godt, rent brændstof
	Forbrændingsmotor kører, men stempelpumpen virker ikke	Hydraulikpumpeventilen er sat på SLUK
Trykindstillingen er for lav.		Øg trykket, side 18
Fortrængningspumpes udløbsfilter (hvis dette anvendes) er beskidt eller tilstoppet		Rengør filteret
Dyse eller dysefilter (hvis dette anvendes) er tilstoppet		Afmontér dyse og/eller filter, og rengør
Hydraulikvæskestand for lav		Sluk sprøjten. Påfyld væske*. Se side 16
Rem slidt, sprunget eller gået af		Udskift.
Hydraulisk pumpe er slidt eller beskadiget		Indlevér sprøjte til reparation hos en Graco-forhandler
Fortrængningspumpestangen sidder fast pga. indtørret maling		Efterse pumpen. Se håndbog 334654
Hydraulikmotoren skifter ikke.		Luk for pumpeventilen. Reducer trykket. Slå motor FRA. Lirk stangen op eller ned, indtil hydraulikmotoren skifter.
Stempelpumpen kører, men ydelsen er lav på opslaget	Kontrollér, om stempelkuglen er placeret korrekt	Eftersyn af stempelkugle. Se håndbog 334654
	Stempelpakningerne er slidte eller beskadigede	Udskift pakningerne. Se håndbog 334654

Problem	Årsag	Løsning
Stempelpumpen kører, men ydelsen er lav på nedslaget og/eller på begge slag	Stempelpakningerne er slidte eller beskadigede	Spænd pakningsomløberen eller udskift pakningerne. Se håndbog 334654
	Kontrollér, om indsugningsventilkuglen er placeret korrekt	Kontrollér indsugningsventilkugle. Se håndbog 334654
	Sugeslangen lækker luft	
	Hydraulisk oliefilter er snavset	Udskift filteret.
Maling siver ud og løber ned ad smørekoppens side	Løsn smørekoppen	Tilspænd smørekoppen lige nok til, at eventuel udsvivning standses
	Halspakningerne er slidte eller beskadigede.	Udskift pakningerne. Se håndbog 334654
Overdreven lækage omkring hydraulikmotorens stempelstangsskraber	Stempelstangspakning slidt eller beskadiget	Udskift disse dele. Se håndbog 334654
Væskegennemstrømning lav	Trykindstillingen er for lav.	Øg trykket, side 18
	Fortrængningspumpes udløbsfilter (hvis dette anvendes) er beskidt eller tilstoppet	Rens eller udskift.
	Contractor Gun-filteret (hvis dette anvendes) er beskidt eller tilstoppet	Rens eller udskift.
	Indsugningsslangen til pumpeindløbet er utæt	Stram.
	Hydraulikmotor er slidt eller beskadiget	Indlevér sprøjte til reparation hos en Graco-forhandler.
	Stort trykfald i væskeslange	Reducer længden, eller øg diameteren.
Sprøjten overophedes	Ansamlinger af maling på hydraulikkomponenterne	Rengør
	Lav oliestand	Påfyld olie. Se side 16
»Spytning« fra pistol	Luft i væskepumpe eller slange	Kontrollér, om der er løse forbindelser på hævertenheden, stram og fyld derefter maling på pumpen
	Løst sugeindtag	Stram
	Lavt væskenieveau eller tom væskebeholder	Fyld maling på væskebeholder
Pumpestøj	Lavt hydraulikvæskenieveau	Sluk for sprøjten (OFF). Påfyld væske*. Se side 16
Elektrisk motor fungerer ikke	Afbryderen er ikke tændt	Tænd for strømmen
	Udløst sikkerhedsrelæ	Kontroller sikkerhedsrelæet ved strømkilden Nulstil motorkontakten

*Kontrollér hydraulikvæskenieveauet regelmæssigt. Lad det ikke falde til et for lavt niveau. Anvend kun Graco-hydraulikvæske, side 16.

Pumpe fra standardserie

Afmontering



Se pumpehåndbogen 334654 for reparation af pumpen.

1. Gennemskyl pumpen.
2. Udfør **Trykafstningsprocedure**, side 15.
3. Fjern filtersi og malingslange.

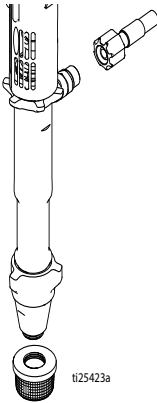

4. Skub holderingen op; og skub tappen ud.

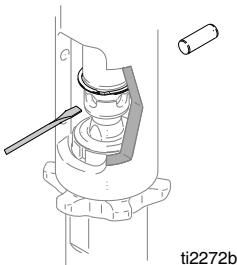

5. Løsn kontramøtrikken. Skru pumpen af.

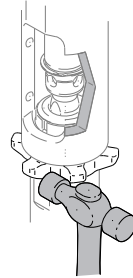

Montering

BEMÆRK

Hvis pumpens kontramøtrik går løs under brug, vil gevindet på lejehuset blive beskadiget. Tilspænd kontramøtrikken som anført.

1. Skru kontramøtrikken på bunden af pumpens gevind. Skru pumpen helt ind i manifolden. Skru pumpen løs fra manifolden, indtil pumpeudløbet er på linje med slangen. Tilspænd kontramøtrikken med fingrene, og bank den let 1/8 til 1/4 med en hammer.

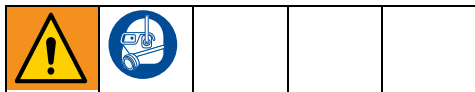
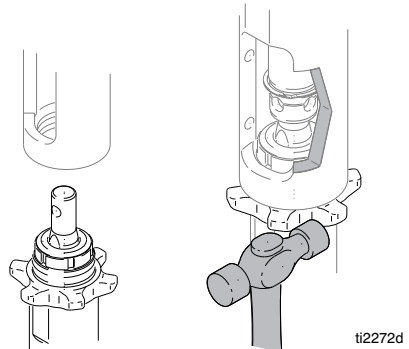

Hvis tappen sidder løs, kan dele falde af og ryge gennem luften og medføre alvorlig personskade eller beskadiget materiale. Kontrollér, at tappen er korrekt monteret.

Pumpe til ProContractor- serien

2. Træk langsomt i motorens startsnor, indtil pumpestangens taphul er på linje med hydraulikstangens hul. Skub tappen ned i hullet. Skub holde-ringen ind i rillen.

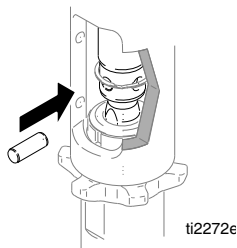

3. Fyld pakningsomløberen med Graco TSL.

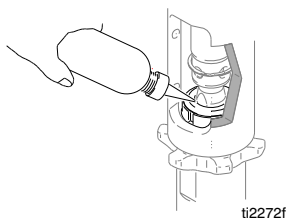

Pumpe til ProContractor-serien

Afmontering



Se pumpehåndbogen 334654 for reparation af pumpen.

1. Gennemskyl pumpen.
2. Udfør **Trykafslastningsprocedure**, side 15.

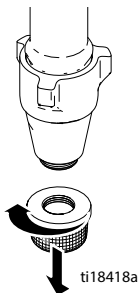

3. Tag slangefitting og malingssslange ud af pumpefittingen.

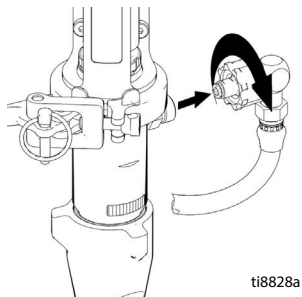

Pumpe til ProContractor- serien

4. Skub koblingsafsærmningen op for at eksponere stangkoblingerne helt.

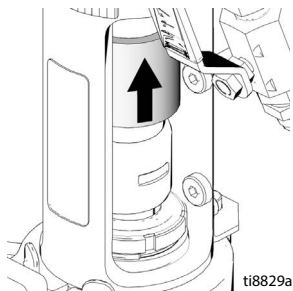

5. Fjern stangkoblingerne.

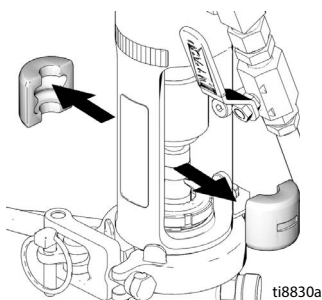

6. Fjern tappen.

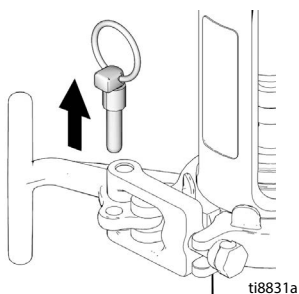

BEMÆRK: Støt pumpen med hænderne, før T-grebet åbnes.

7. Åbn klemmen.

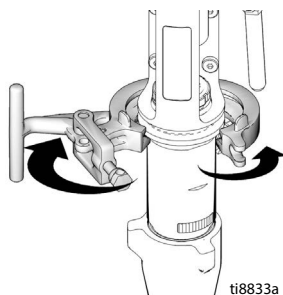

8. Fjern pumpen fra enheden.

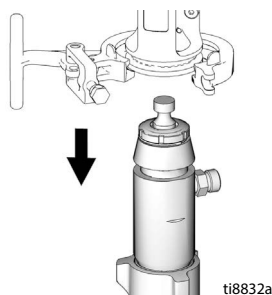

Montering

1. Installer pumpestangen i justeringsstøbningen og træk pumpen for at forlænge stangen, hvis dette er nødvendigt.

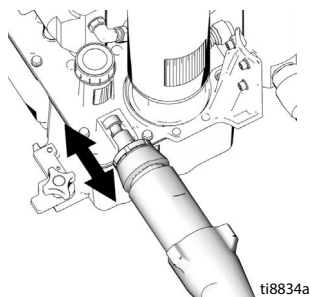

2. Udfør trinene i omvendt rækkefølge for at samle pumpen.

Noter

Reservedele til DutyMax EH/GH230/300 HD-

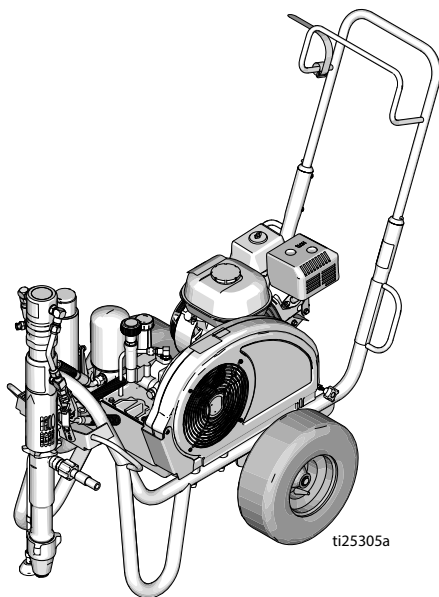

Reservedele til DutyMax EH/GH230/300 HD- standardserien



ti25305a

Reservedele til DutyMax EH/GH230/300 HD-

Reservedelsliste til stel og remskærm på GH230/300-standardserien

Ref.	Moment	Ref.	Moment
	13,6-14,7 N•m (120-130 in-lb)		Pump dækkene op til 25-35 psi (1,7 - 2,4 bar)

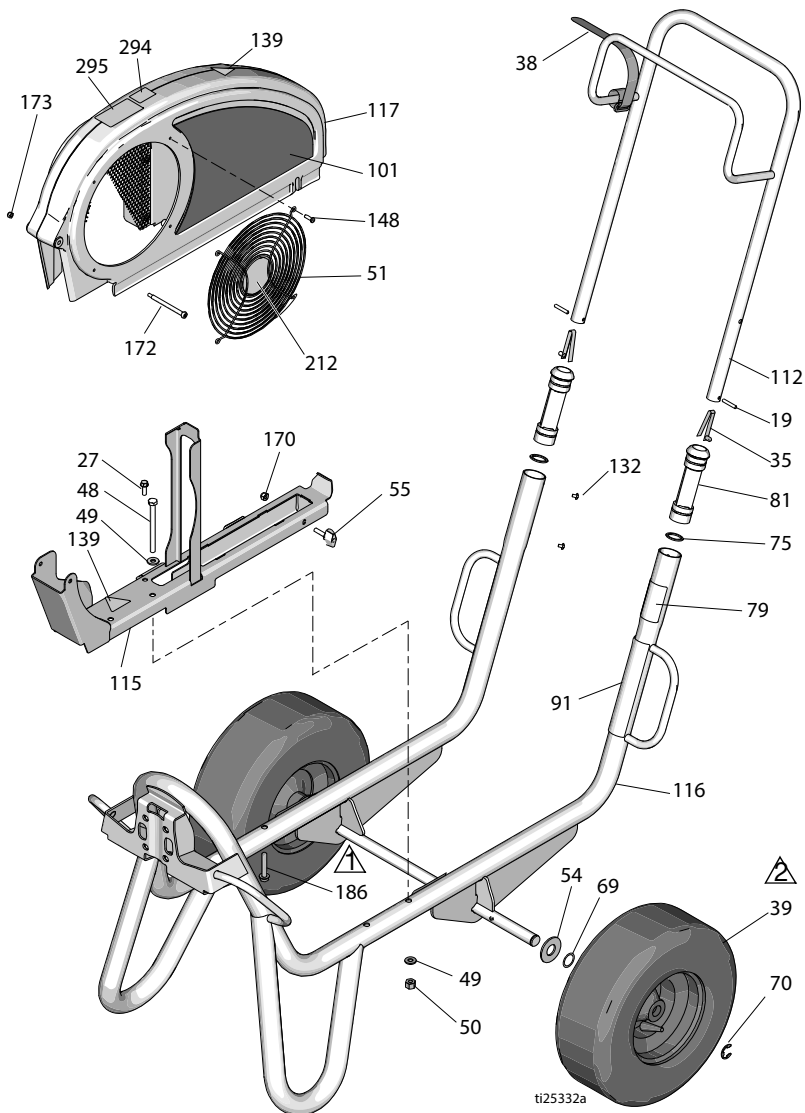

Reserve dele til DutyMax EH/GH230/300 HD-

Delliste

Ref.	Del	Beskrivelse	Stk.	Ref.	Del	Beskrivelse	Stk.
19	101354	TAP, fjeder, lige	2		17D044	MÆRKAT, brand, side (GH230DI)	1
27	260212	sekskantet spændeskive, gevindform	1		17D046	MÆRKAT, brand, side (EH300DI)	1
35	112827	KNAP, snap-	2		17D048	MÆRKAT, brand, side (GH300DI)	1
38	114271	STROP, låse-	1				
39	119509	HJUL, pneumatisk	2	112	24M397	HÅNDTAG, vogn-	1
48	867539	SKRUE, hætte, sekskanthoved	2	115	24M086	SKINNE, remskærm, samling	1
49	100527	SPÆNDESKIVE, plan	4	116	24M085	RAMME, vogn-, svejsning	1
50	110838	MØTRIK, lås	2	117	248973	HOLDER, remsamling, malet (omfatter 51, 148, 172 og 173)	1
51	117284	RIST, ventilatorskærm	1	132	109032	SKRUE, maskin-, panhoved-	4
54	156306	SKIVE; plan-	2	139▲	16M768	MÆRKAT, advarsels-	2
55	17D813	MØTRIK, hånd-	2	141▲	15Y963	MÆRKAT, læs vejledning	1
69	116038	SPÆNDESKIVE, bølgefjeder	2	148	115477	SKRUE, maskin-, torx, panhoved	4
70	120211	RING, holde-ring, e-ring	2	170	102040	MØTRIK, låse-, sekskanthoved	1
75	15J645	SPÆNDESKIVE	2	172	119434	SKRUE, skulder-, sekskanthoved-	1
79▲	189246	MÆRKAT, advarsels-	1	173	116969	MØTRIK, låse	1
	17D947	MÆRKAT, advarsel, flersproglig	1	212	16N398	MÆRKAT, retning (EH/GH300DI)	1
81	192027	FORING, vogn-	2	294	16D576	MÆRKAT, fremstillet i USA	1
91▲	194317	MÆRKAT, advarsels-	1	295	16X983	MÆRKAT, standardserie	1
	16N948	MÆRKAT, advarsel, ISO	1				
	17D947	MÆRKAT, advarsel, flersproglig	1				
101	17D042	MÆRKAT, brand, side (EH230DI)	1				

▲ Fare- og advarselmærkater fås uden beregning.

Reservedele til DutyMax EH/GH230/300 HD-

Reservedelsliste for DutyMax EH230 HD-elmotor

Ref.	Moment	Ref.	Moment
▲1	2,9-3,4 N•m (25-30 in-lb)	▲3	Påfør Loctite 242
▲2	24,3-26,6 N•m (215-235 in-lb)	▲4	6,6-7,0 N•m (58-62 in-lb)

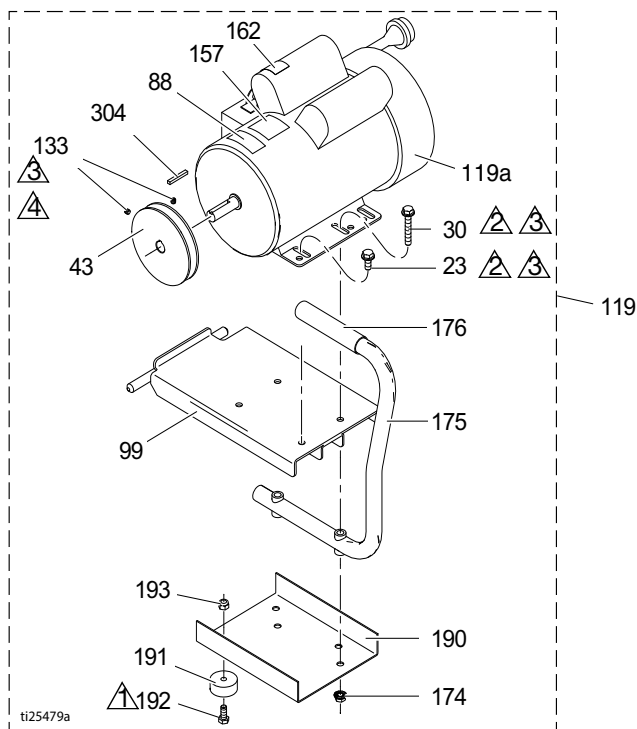

Ref.	Del	Beskrivelse	Stk.	Ref.	Del	Beskrivelse	Stk.
23	110963	SKRUE, hætte-, flangehoved	2	162▲	189930	MÆRKAT, advarsels-	1
30	114653	SKRUE, hætte-, flangehoved	2	174	110996	MØTRIK, sekskantet, flangehoved	4
43	16N612	TALJE	1	175	246214	HÅNDTAG, konverterings-	1
44	116914	REM, v-indhak (vises ikke)	1	176	111700	GREB, håndtag	1
88▲	15K616	MÆRKAT, forsigtig	1	190	15F217	PLADE, isolator-, bund-	1
99	15E585	BESLAG, montering, elmotor	1	191	113817	STØDDÆMPER	4
119	24M668	SÆT, 3,0 hk (omfatter alle angivne dele på denne side)	1	192	100057	SKRUE, hætte, sekskanthoved	4
119a	15E669	MOTOR, elektrisk 3 HK, 230 V AC	1	193	111040	MØTRIK, låse-, indsætnings-, Nylock, 5/16	4
133	100002	SKRUE, sæt	2	304	117632	NØGLE, firkantet 3/16 x 1,25	1
157	15B804	MÆRKAT, Graco	2				

▲ Fare- og advarselmærkater fås uden beregning

Reserve dele til DutyMax EH/GH230/300 HD-

Reserve delists for DutyMax GH230 HD-benzinmotor

Ref.	Moment	Ref.	Moment
▲1	13,6-14,7 N•m (120-130 in-lb)	▲3	Påfør Loctite 242
▲2	6,6-7,0 N•m (58-62 in-lb)		

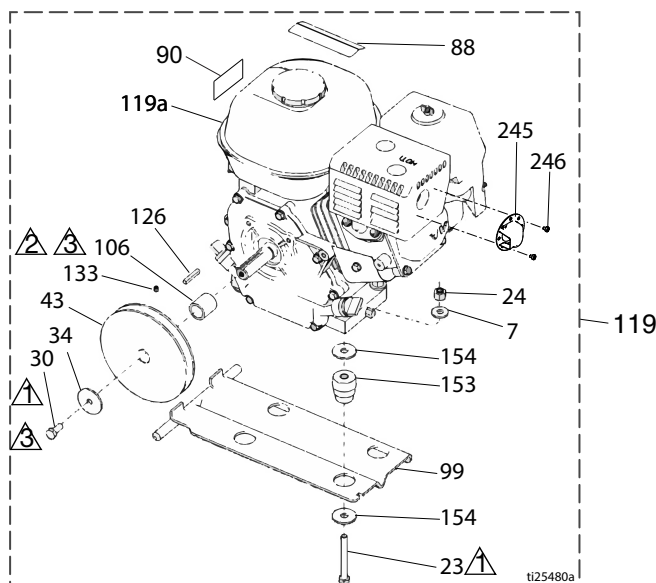

Ref.	Del	Beskrivelse	Stk.	Ref.	Del	Beskrivelse	Stk.
7	100023	SKIVE; plan-SKRUE; hætte, sekskanthoved	4	106	15B314	FORING, motoraksel	1
23	113664	SKRUE, hætte, sekskanthoved	4	119	248944	SÆT, benzinmotor 6,5 hk (omfatter alle angivne dele på denne side)	2
24	110838	MØTRIK, lås	4	119a	116298	MOTOR, 6,5 benzin-	1
30	108842	SKRUE, hætte, sekskanthoved	2	126	117632	NØGLE, firkantet 3/16 x 1,25	1
34	112717	SKIVE	1	133	100002	SKRUE, sæt	1
43	116908	TALJE, 14 cm (5,50 in)	1	153	15E888	DÆMPER, motorophæng	4
44	119433	REM, v-indhak (vises ikke)	1	154	108851	SPÆNDESKIVE, plan	8
50	110838	MØTRIK, lås	4	245	128099	DEFLEKTOR, udstødning	1
88▲	194126	LABEL, advarsel	1	246	128101	SKRUE, aftapnings-	2
90▲	16Y720	MÆRKAT, advarsel, ISO-motor	1				
99	15F157	BESLAG, montering, motor	1				

▲ Fare- og advarselsmærkater fås uden beregning

Reservedele til DutyMax EH/GH230/300 HD-

Reservedelsliste for DutyMax EH300 HD-elmotor

Ref.	Moment	Ref.	Moment
▲1	2,9-3,4 N•m (25-30 in-lb)	▲3	Påfør Loctite 242
▲2	24,3-26,6 N•m (215-235 in-lb)	▲4	6,6-7,0 N•m (58-62 in-lb)

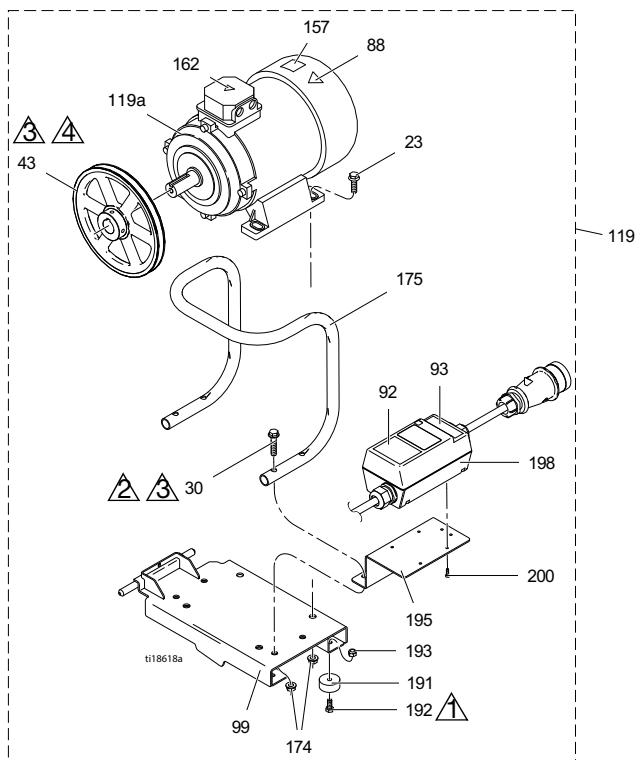

Ref.	Del	Beskrivelse	Stk.	Ref.	Del	Beskrivelse	Stk.
23	111193	SKRUE, hætte-, flangehoved	4	162▲	189930	MÆRKAT, forsigtig	1
30	116780	SKRUE, sekskanthoved, flange-	4	174	112958	MØTRIK, sekskantet, flanget	8
43	125811	TALJE, støbejern, 22,2 cm	1	175	16M473	RØR, håndtag, konverterings-	1
88▲	15K616	MÆRKAT, forsigtig	1	191	113817	STØDDÆMPER	4
92	16N399	MÆRKAT, motoromskifterboks	1	192	100057	SKRUE, hætte, sekskanthoved	4
93	16N400	MÆRKAT, rød indikatorlampe	1	193	111040	MØTRIK, låse-, indsætnings-, Nylock, 5/16	4
99	16M467	BESLAG, montering, motor, EH300	1	195	16M474	BESLAG, motorstarter	1
119	24M669	SÆT, motor (omfatter alle angivne dele på denne side)	1	198	24N064	STARTER, motorsamling	1
119a	24N019	MOTOR, el-, 400 VAC, 50 Hz, 7,3 hk	1	200	119236	SKRUE, plastite	4

▲ Fare- og advarselmærkater fås uden beregning

Reserve dele til DutyMax EH/GH230/300 HD-

Reservedelsliste for DutyMax GH300 HD-benzinmotor

Ref.	Moment	Ref.	Moment
▲1	13,6-14,7 N•m (120-130 in-lb)	▲3	6,6-7,0 N•m (58-62 in-lb)
▲2	Påfør Loctite 242		

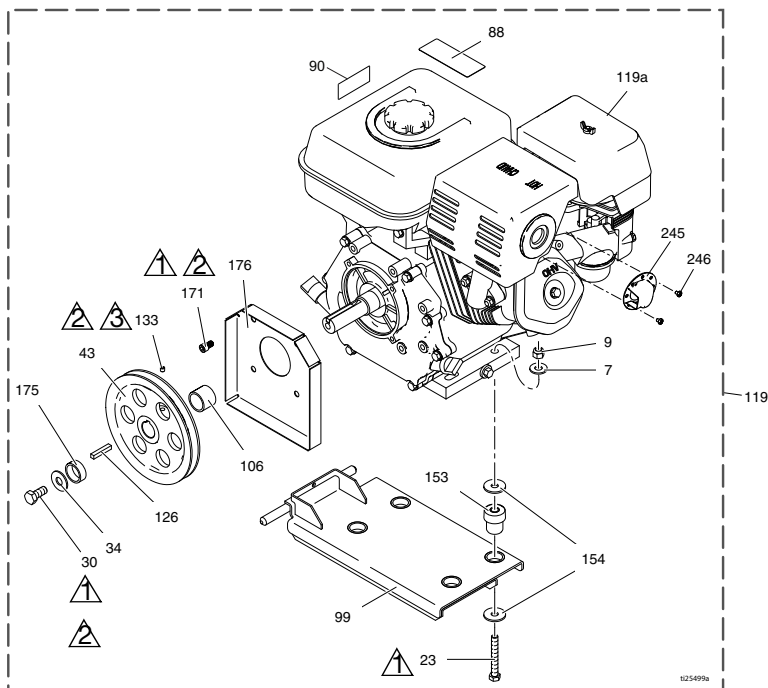

Ref.	Del	Beskrivelse	Stk.	Ref.	Del	Beskrivelse	Stk.
7	100132	SPÆNDESKIVE, plan-	4	119a	803900	MOTOR, benzin, 9,0 hk (Honda)	1
	100023	SPÆNDESKIVE, flad (Vanguard)	4		24P301	MOTOR, benzin, 9,0 hk (kun Kina)	1
9	110838	MØTRIK, lås	4		248945V	MOTOR, benzin, 10 hk (Vanguard, godkendt i Californien)	1
23	106212	SKRUE, hætte, sekskanthoved	4	126	119484	NØGLE, parallel, firkantet	1
	113664	SKRUE, hætte, sekskanthoved, (Vanguard)	4	133	100002	SKRUE, sæt	1
30	116645	SKRUE, hætte, sekskantet hd	1	153	195515	DÆMPER, motorophæng	4
34	100696	SPÆNDESKIVE, bearbejdet	1		15E888	DÆMPER, motorophæng (Vanguard)	4
43	119401	TALJE	1	154	108851	SPÆNDESKIVE, plan	8
44	119432	REM, v-indhak (vises ikke)	1	171	C20010	SKRUE, hætte, unbrako	4
88▲	194126	LABEL, advarsel	1	175	15E764	AFSTANDSSTYKKE, skaft, motor	1
90▲	16Y720	MÆRKAT, advarsel, ISO-motor	1	176	15E973	SKÆRM, motoraksel	1
99	15E583	BESLAG, montering, motor	1	245	124145	DEFLEKTOR, udstødning	1
106	15E586	FORING, aksel, motor	1	246	128101	SKRUE, aftapnings-	3
119	248945	SÆT, benzinmotor 9,0 hk (omfatter alle angivne dele på denne side)	1				
119	25P354	SÆT, benzinmotor, 9,0 hk (kun Kina)	1				

▲ Fare- og advarselmærkater fås uden beregning

Reservedele til DutyMax EH/GH230/300 HD-

Reservedelsliste for beholder og filter i standardserien

Ref.	Moment	Ref.	Moment
⚠1	6,6-7,0 N•m (58-62 in-lb)	⚠5	1,7-2,8 N•m (15-25 in-lb)
⚠2	Påfør Loctite 242	⚠6	Påfør Loctite 277
⚠3	10,2-12,4 N•m (90-110 in-lb)	⚠7	12,4-13,6 N•m (110-120 in-lb)
⚠4	40,1-44,6 N•m (355-395 in-lb)		

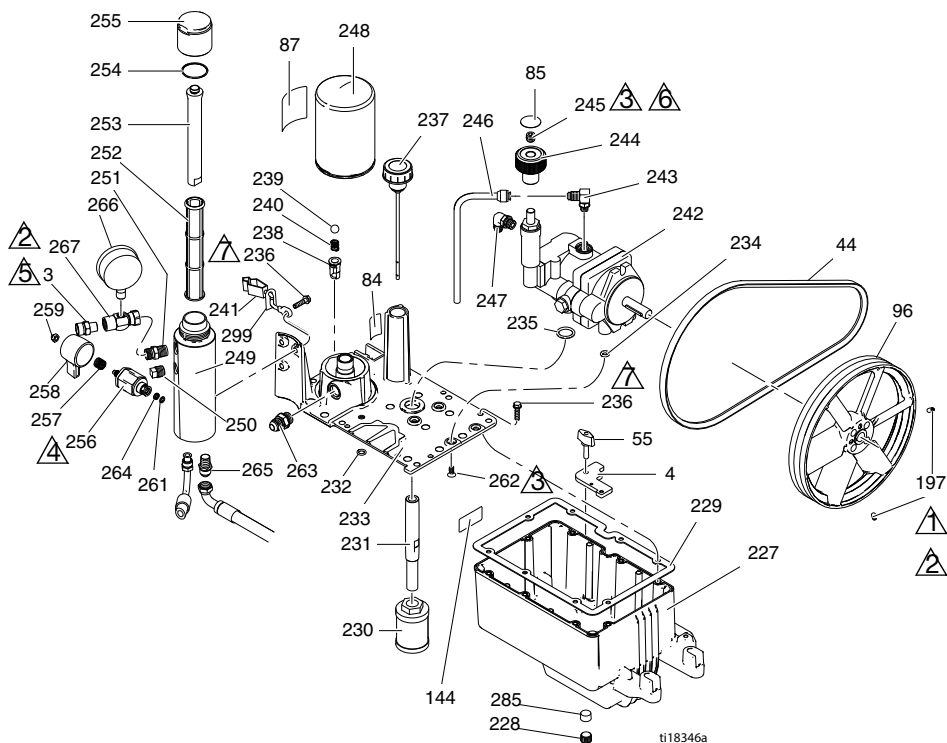

Reserve dele til DutyMax EH/GH230/300 HD-





Reserve delists for beholder og filter i standardserien

Ref.	Del	Beskrivelse	Stk.	Ref.	Del	Beskrivelse	Stk.
3	196178	FITTING, afgang- (EH/GH230DI)	1	243	110792	FITTING, vinkel, han, 90°	1
	183285	FITTING, afgang- (EH/GH300DI)	1	244	15B438	KNAP, tryk-	1
4	15E476	BESLAG, holder-, motor-	1	245	117560	SKRUE, sæt, med indvendig sekskant	1
44	116914	REM, V, AX42 (EH230DI)	1	246	246167	RØR, hydraulisk, afløb	1
	119433	REM, V, AX41 (GH230DI)	1	247	116829	FITTING, vinkel, hydraulisk m. o-ringe	1
	125834	REM, V, AX48 (EH300DI)	1	248	246173	FILTER, olie, skrue-	1
	119432	REM, V, AX44 (GH300DI)	1	249	15E599	HUS, filter	1
55	15D862	MØTRIK, hånd-	2	250	15G331	PROP, rør-	1
84	198585	MÆRKAT, hydraulikvæske, GH	1	251	196178	ADAPTER, nippel	1
85	15A464	MÆRKAT, kontakt	1	252	244067	FILTER, væske	1
87	189892	MÆRKAT, Graco	1	253	15C766	RØR, diffusion	1
96	15E410	TALJE, ventilator	1	254	117285	PAKNING, O-ring	1
144	15K440	MÆRKAT, brand, GH/EH afkøling	1	255	15C765	HÆTTE, filter	1
197	120087	SKRUE, sæt, 1/4 x 1/2	2	256*	287879	VENTIL, aftapning, samling	1
227	15J513	TANK, beholder, blå	1	257*	114708	FJEDER, komp	1
228	101754	PROP, rør-	1	258*	15G563	HÅNDTAG, ventil	1
229	120604	PAKNING, beholder	1	259*	116424	MØTRIK, hætte	1
230	116919	FILTER	1	261*	193710	PAKNING, sæde, ventil	1
231	15E587	RØR, sugning	1	262	117471	SKRUE, maskin-, sekskantet fladhovedet	4
232	154594	PAKNING, O-ring	1	263	120184	FITTING, hydraulisk	1
233	15M056	AFSKÆRMNING, beholder	1	264*	193709	SÆDE, ventil	1
234	107188	PAKNING, O-ring	4	265	121311	FITTING, vinkel, 45° bøjning	1
235	156401	PAKNING, O-ring	1	266	102814	MÅLER	1
236	119426	SKRUE, maskin-, sekskantet spændeskive HD	11	267	243683	OMLØBER, drejeleds-	1
237	120726	HÆTTE, udluftning, filter	1	285	116618	MAGNET	1
238	198841	HOLDER, kugle, tryk-bypassventil	1	299	290079	MÆRKAT, jordforbindelsesadvarsel, engelsk	1
239	100084	KUGLE, metallisk	1		16Y633	MÆRKAT, jordforbindelsesadvarsel, kinesisk	1
240	116967	FJEDER, kompressions-	1				
241	237686	LEDNING, jordforbundet enhed m. klemme	1				
242	249003	PUMPE, hydraulisk, (EH/GH230DI)	1				

* Indeholdt i Aftapningsventilsæt 245103

Reservedele til DutyMax EH/GH230/300 HD-

Dele til hydraulikmotorer og fortrængningspumper

Ref.	Moment	Ref.	Moment
 1	196,6-210,2 N•m (145-155 ft-lb)	 3	15,8 - 18,1 N•m (140-160 in-lb)
 2	16,3-24,4 N•m (12-18 ft-lb)	 4	94,9-108,5 N•m (70-80 ft-lb)

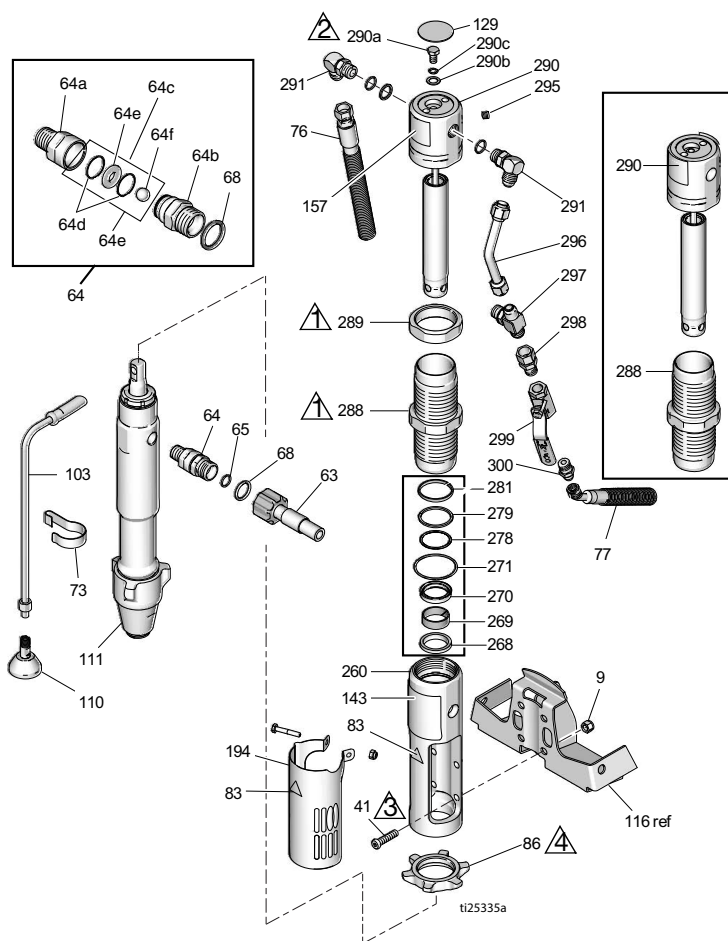

Reserve dele til DutyMax EH/GH230/300 HD-

Delliste til hydraulikmotorer og fortrængningspumper

Ref.	Del	Beskrivelse	Stk.	Ref.	Del	Beskrivelse	Stk.
8	15F584	MÆRKAT, ProConnect	1	157♦	15B804	MÆRKAT, Graco	2
9	101566	MØTRIK, lås	4	178	156698	PAKNING, O-ring	1
33	189920	FILTERSI, (1-11 1/2 npsm)	1	179	277377	KOBLING, pumpe	2
41♦	107210	SKRUE	4	180	15H957	DÆKSEL, kobling	1
57	288344	KLEMME, pumpe-	1	194	24X474	DÆKSEL, skærm	1
58	105510	SPÆNDESKIVE, låse-, fjeder- (høj krave)	2	260♦	15E243	MANIFOLD, adapter	1
59	101550	SKRUE, hætte, sch	2	268♦+	117739	AFTØRRER, stang	1
63	257908	SLANGE, sammenkoblet	1	269♦+	112342	LEJEHUS, stang	1
64	24M611	SÆT, kontraventil (omfatter 64a-64f)	1	270♦+	112561	PAKNING, blok-	1
64a	16N461	HUS, sæde, kontraventil	1	271♦+	117283	PAKNING, O-ring	1
64b	16N462	HUS, kugle, kontraventil	1	278♦+	108014	PAKNING, O-ring	1
64c	24M725	SÆT, reparations-kontraventil (omfatter 64d, 64e, 64f, 68)	1	279♦+	178226	PAKNING, stempel-	1
64d*	O-RING		2	281♦+	178207	LEJEHUS, stempel	1
64e*	SÆDE, ventil		1	288♦	248991	FORING, hydraulisk	1
64f*	KUGLE, keramisk		1	289♦	15A726	MØTRIK, kontra	1
65	109450	PAKNING, O-ring	1	290♦	288755	SÆT, reparations-, stativ (omfatter 129, 278, 279, 281, 282, 295)	1
68*	C20195	PAKNING, O-ring	1	290a♦	106276	SKRUE, hætte, sekskantet hd	1
73	198542	KLEMME, fjeder-	1	290b♦	155685	PAKNING, O-ring	1
76	15K642	SLANGE, hydraulisk, retur-	1	290c♦	178179	SPÆNDESKIVE, tætnings-	1
77	15K641	SLANGE, hydraulisk, tilførsels-	1	291♦	117607	FITTING, vinkelstykke, tapgevind	2
83▲♦	192840	MÆRKAT, advarsels-	1	295♦	100139	PROP, rør-	1
86	193394	MØTRIK, holde-, GH230/300	1	296♦	15E596	SLANGE, hydraulisk, tilførsels-	1
103	243993	SLANGE, aftapnings-, ultra hi-boy-	1	297♦	117609	FITTING, T, forgrening, lige gevind	1
110	241920	DEFLEKTOR, gevindskåret	1	298	117328	FITTING, nippel-, lige	1
111	24W999	PUMPE, fortrængnings-	1	299	117441	VENTIL, kugle-	1
129♦	15B063	MÆRKAT, advarsels-	1	300	116813	FITTING, nippel-, hydraulisk	1
143	17D061	MÆRKAT, brand, forside (EH230DI)	1	▲ Fare- og advarselmærkater fås uden beregning ♦ Leveres med hydraulikmotorens reparationssæt 248977 (EH/GH300). + Indeholdt i pakningssættet 246174 * Er indeholdt i reparationssættet 24M725 til kontraventiler			
	17D063	MÆRKAT, brand, forside (GH230DI)	1				
	17D065	MÆRKAT, brand, forside (EH300DI)	1				
	17D067	MÆRKAT, brand, forside (GH300DI)	1				

Reservedele til DutyMax EH/GH230/300 HD-

Reservedelsliste for DutyMax EH/GH230HD-sprøjtepistol og -slange

Ref.	Varenr.	Beskrivelse	Stk.
202a	240797	SLANGE, jordforbundet, nylon; 3/8" indv. diam; cpld 3/8-18 npsm; 15 m; trækafastning i begge ender	1
202b	241735	SLANGE, jordforbundet, nylon; 1/4" indv. diam.; cpld 1/4 npt (han) x 1/4 npsm (hun); 0,9 m; trækafastning i begge ender 3300 psi; (227 bar, 22,7 MPa)	1
202c	241705	PISTOL, sprøjte, beholder, inkluderer RAC [®] dysebeskytter og LTX531 sprøjtedysecylinder. Se dele i 308491	1
202d	159841	ADAPTER, 3/8 x 1/4" npt	1
202e	239663	DREJELED, lige	1
202f	196178	ADAPTER, nippel	1

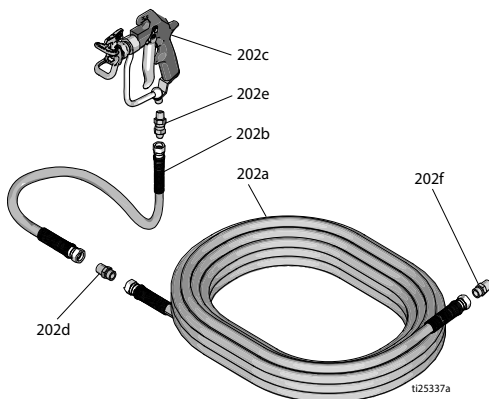

Reservedelsliste for DutyMax EH/GH300 HD-sprøjtepistol og -slange

Ref.	Varenr.	Beskrivelse	Stk.
225a	159239	FITTING, nippel, rør, reducerings-	2
225b	191239	SLANGE, cpld, 3/8" x 11 ft 10"	1
225d	245820	SÆT, tilbehør-, pistol	1
225f	278499	SLANGE, cpld, 1/2" x 50 ft, 3.300 wp	1

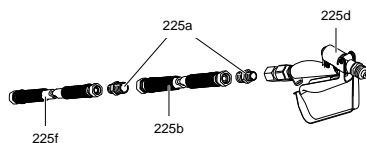

DutyMax DH230/EH/GH230/300 HD ProContractor-serien

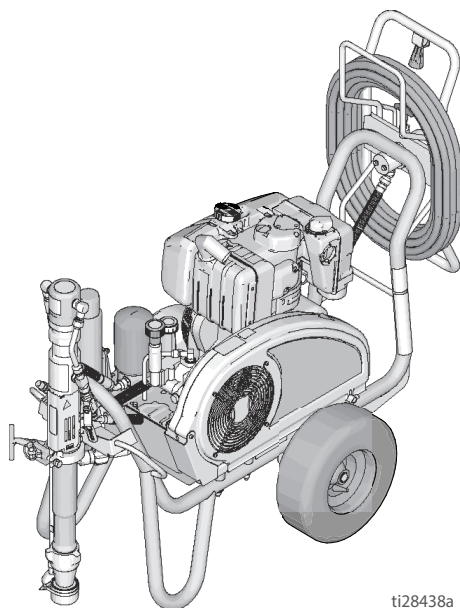

ti28438a

DutyMax DH230 HD

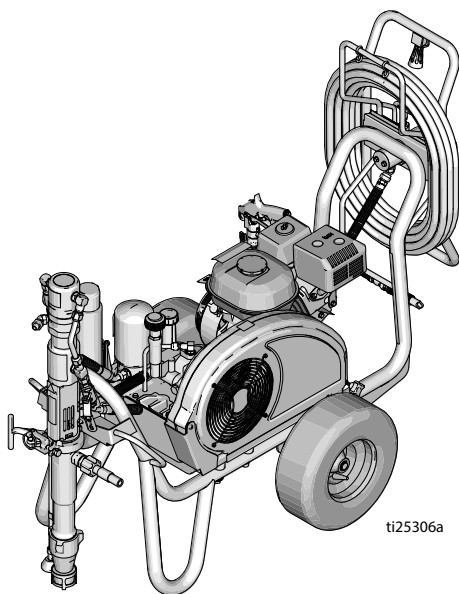



ti25306a

DutyMax EH/GH230/300 HD

DutyMax DH230/EH/GH230/300 HD

Reserdele til DH230/EH/GH230/300 HD stel og remmens beskyttelsesskærm

Ref.	Moment	Ref.	Moment
	13,6-14,7 N•m (120-130 in-lb)		Pump dækkene op til 25-35 psi (1,7 - 2,4 bar)

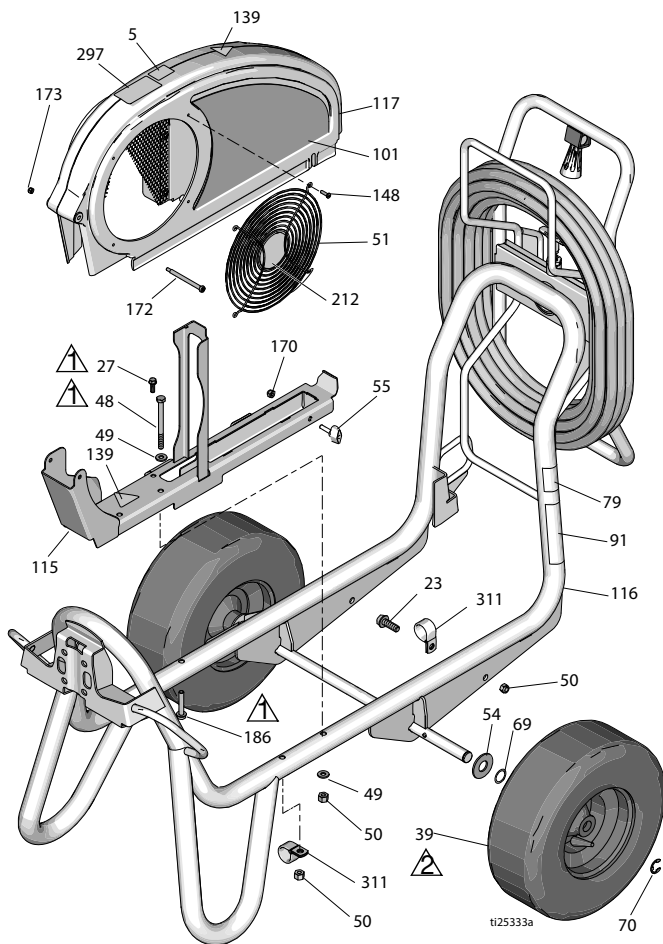

Delliste

Ref.	Del	Beskrivelse	Stk.	Ref.	Del	Beskrivelse	Stk.
5	16D576	MÆRKAT, Fremstillet i USA m/global komp.	1		17D044	MÆRKAT, brand, side (GH230DI)	1
23	110963	SKRUE, hætte-, flangehoved	1		17D046	MÆRKAT, brand, side (EH300DI)	1
27	260212	SKRUE, sekskantet spændeskive, gevindform	1		17D048	MÆRKAT, brand, side (GH300DI)	1
39	119509	HJUL, pneumatisk	2	115	24M086	SKINNE, remskærm, samling	1
48	867539	SKRUE, hætte, sekskanthoved	2	116	17D108	RAMME, vogn-, svejsning	1
49	100527	SPÆNDESKIVE, almindelig	3	117	248973	BESKYTTELSE, remsamling, malet	1
50	110838	MØTRIK, lås	2	139▲	16M768	MÆRKAT, advarsels-	2
51	117284	RIST, ventilatorskærm	1	148	115477	SKRUE, maskin-, torx, panhoved	4
54	156306	SKIVE; plan-	2				
55	17D813	MØTRIK, hånd-	1	170	102040	MØTRIK, låse-, sekskanthoved	1
69	116038	SPÆNDESKIVE, bølgefeder	2				
70	120211	RING, holde-ring, e-ring	2	172	119434	SKRUE, skulder-, sekskanthoved-	1
79▲	189246	MÆRKAT, advarsels-	1	173	116969	MØTRIK, låse	1
91▲	194317	MÆRKAT, advarsel, EN	1				
	16N948	MÆRKAT, advarsel, ISO	1	186	17D142	SKRUE, sekskantet spændeskive HD	2
	17D947	MÆRKAT, advarsel, flersproglig	1	212	16N398	MÆRKAT, retning (EH/GH300DI)	1
101	17D042	MÆRKAT, brand, side (EH230DI)	1	297	17D033	MÆRKAT, ProContractor	1
	17J339	MÆRKAT, brand, side (DH230DI)	1	311	128051	KLEMME	2

▲ Fare- og advarselmærkater fås uden beregning

DutyMax DH230/EH/GH230/300 HD

Reservedelsliste for DutyMax EH230 HD-elmotor

Ref.	Moment	Ref.	Moment
△1	2,9 - 3,4 N•m (26-30 in-lb)	△3	Påfør Loctite 242
△2	24,3-26,6 N•m (215-235 in-lb)	△4	6,7-7,0 N•m (55-62 in-lb)

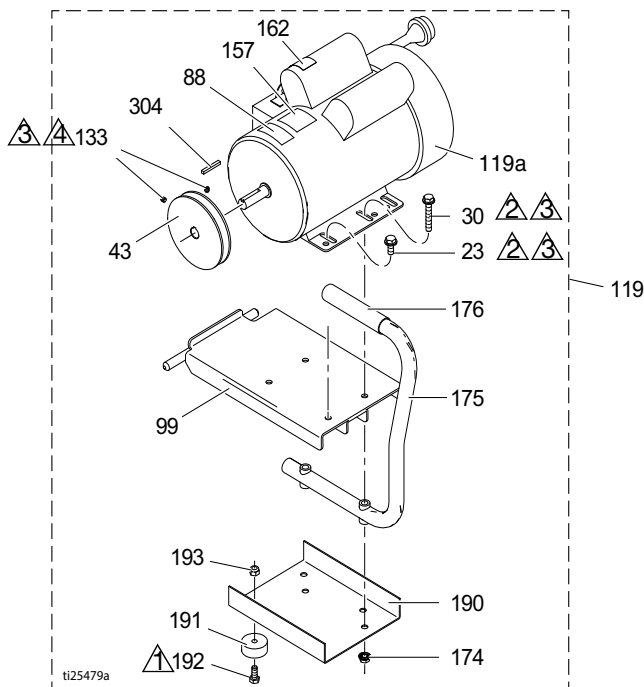

Ref.	Del	Beskrivelse	Stk.	Ref.	Del	Beskrivelse	Stk.
23	110963	SKRUE, hætte-, flangehoved	2	157	15B804	MÆRKAT, Graco	2
				162▲	189930	MÆRKAT, advarsels-	1
				174	110996	MØTRIK, sekskantet, flangehoved	4
43	15E588	TALJE	1	175	246214	HÅNDTAG, konverterings-	1
44	116914	REM, v-indhak (vises ikke)	1	176	111700	GREB, håndtag	1
88▲	15K616	MÆRKAT, forsigtig	1	190	15F217	PLADE, isolator-, bund-	1
99	15E585	BESLAG, montering, elmotor	1	191	113817	STØDDÆMPER	4
				192	100057	SKRUE, hætte, sekskanthoved	4
119	248946	SÆT, elmotor 3,0 hk (omfatter alle angivne dele på denne side)	1	193	111040	MØTRIK, låse-, indsætnings-, Nylock, 5/16	4
119a	15E669	MOTOR, elektrisk 3 HK, 230 V AC	1	304	117632	NØGLE, firkantet 3/16 x 1,25	1
133	100002	SKRUE, sæt	2				

▲ Fare- og advarselsmærkater fås uden beregning

DutyMax DH230/EH/GH230/300 HD

Reservedelsliste for DutyMax DH230 HD-dieselmotor

Ref.	Moment	Ref.	Moment
▲1	13,6-14,7 N•m (120-130 in-lb)	▲3	Påfør Loctite 242
▲2	6,6-7,0 N•m (58-62 in-lb)	▲4	7,3-9,6 N•m (65-85 in-lb)

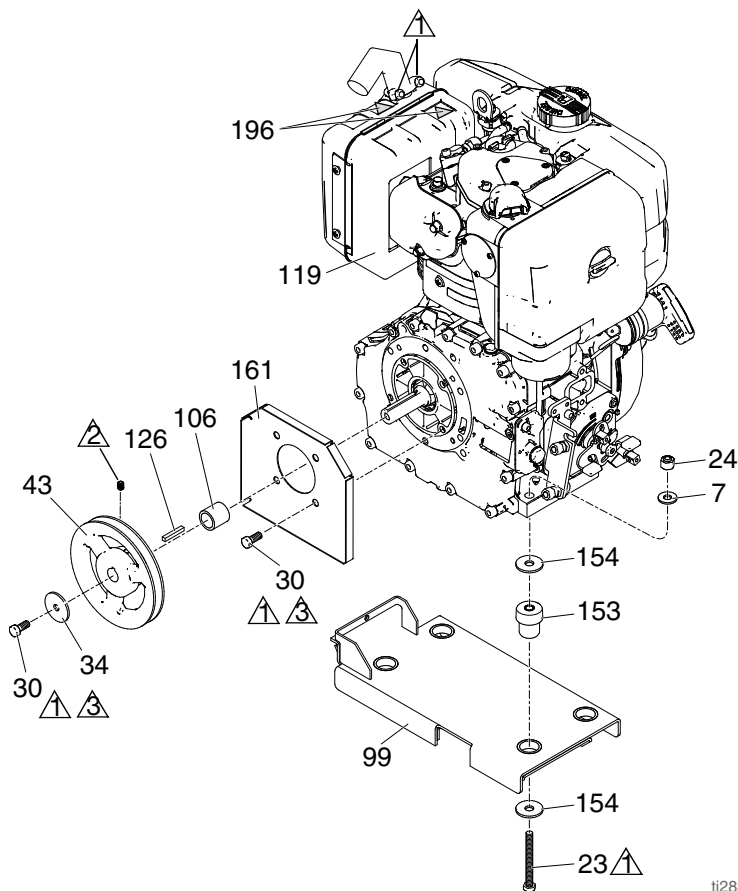

ti28390a

Ref.	Del	Beskrivelse	Stk.	Ref.	Del	Beskrivelse	Stk.
7	100023	SKIVE; plan-	4	119	17H150	MOTOR, diesel	1
23	110385	SKRUE, hætte, sekskantet hd	4	126	17L826	NØGLE, firkantet 3/16 x 1,125	1
24	110838	MØTRIK, lås	4	153	15E888	DÆMPER, motormontering	4
30	108842	SKRUE, hætte-, flangehoved	5	154	108851	SPÆNDESKIVE, plan	8
34	112717	SKIVE	1	161	17K215	SKÆRM, motoraksel	1
43	17L825	TALJE, 6 in (15,24 cm)	1	196▲	17K859	MÆRKAT, sikkerhed, varm overflade	2
99	17H148	BESLAG, montering, motor, diesel	1			REM, v-indhak (vises ikke)	1
106	17L823	FORING, motoraksel	1				

▲ Fare- og advarselmærkater fås uden beregning

DutyMax DH230/EH/GH230/300 HD

Reservedelsliste for DutyMax GH230 HD-benzinmotor

Ref.	Moment	Ref.	Moment
△1	13,6-14,7 N•m (120-130 in-lb)	△3	Påfør Loctite 242
△2	6,6-7,0 N•m (58-62 in-lb)		

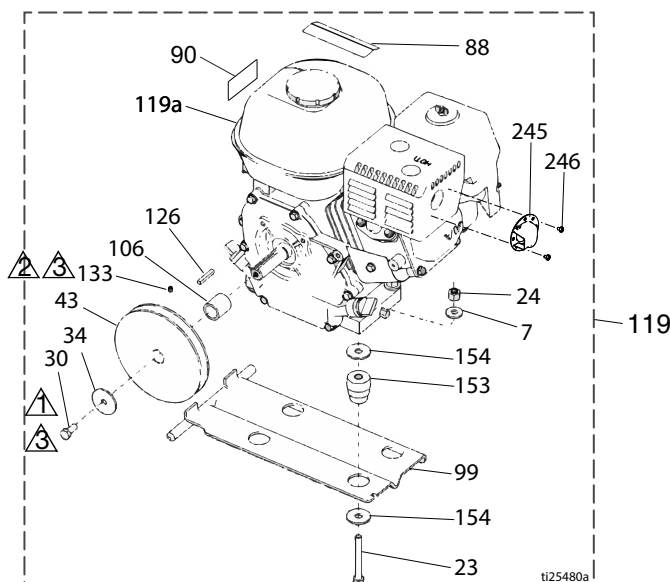

Ref.	Del	Beskrivelse	Stk.	Ref.	Del	Beskrivelse	Stk.
7	100023	SKIVE; plan-	4	106	15B314	FORING, motoraksel	1
23	113664	SKRUE, hætte, sekskanthoved	4	119	248944	SÆT, benzinmotor 6,5 hk (omfatter alle angivne dele på denne side)	2
24	110838	MØTRIK, lås	4	119a	116298	MOTOR, 6,5 benzin-	1
30	108842	SKRUE, hætte, sekskanthoved	2	126	117632	NØGLE, firkantet 3/16 x 1,25	1
34	112717	SKIVE	1	133	100002	SKRUE, sæt	1
43	116908	TALJE, 14 cm (5,50 in)	1	153	15E888	DÆMPER, motorophæng	4
44	119433	REM, v-indhak (vises ikke)	1	154	108851	SPÆNDESKIVE, plan	8
50	110838	MØTRIK, lås	4	245	128099	DEFLEKTOR, udstødning	1
88▲	194126	LABEL, advarsel	1	246	128101	SKRUE, aftapnings-	2
90▲	16Y720	MÆRKAT, advarsel, ISO-motor	1				
99	15F157	BESLAG, montering, motor	1				

▲ Fare- og advarselmærkater fås uden beregning

DutyMax DH230/EH/GH230/300 HD

Reservedelsliste for DutyMax EH300 HD-elmotor

Ref.	Moment	Ref.	Moment
▲1	2,9 - 3,4 N•m (26-30 in-lb)	▲3	Påfør Loctite 242
▲2	24,3-26,6 N•m (215-235 in-lb)	▲4	6,6-7,0 N•m (58-62 in-lb)

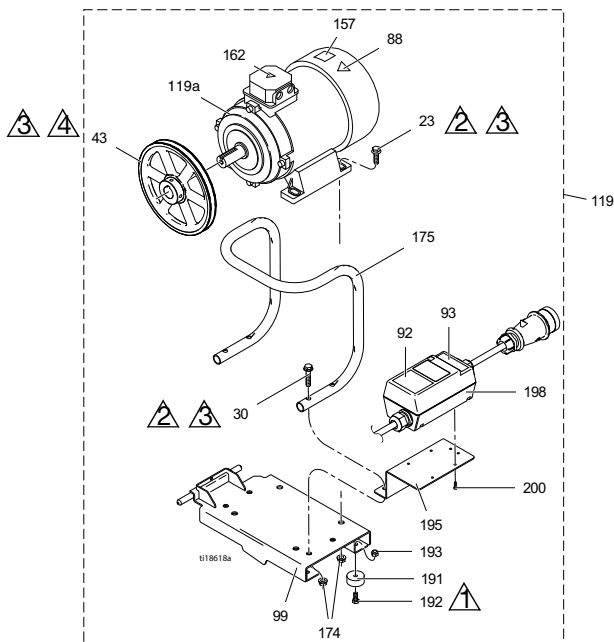

Ref.	Del	Beskrivelse	Stk.	Ref.	Del	Beskrivelse	Stk.
23	111193	SKRUE, hætte-, flangehoved	4	119a	24N019	MOTOR, el-, 400 VAC, 50 Hz, 7,3 hk	1
30	116780	SKRUE, sekskanthoved, flange-	4	162▲	189930	MÆRKAT, forsigtig	1
43	125811	TALJE, støbejern, 22,2 cm	1	174	112958	MØTRIK, sekskantet, flanget	8
88▲	15K616	MÆRKAT, forsigtig	1	175	16M473	RØR, håndtag, konverterings-	1
92	16N399	MÆRKAT, motoromskifterboks	1	191	113817	STØDDÆMPER	4
93	16N400	MÆRKAT, rød indikatorlampe	1	192	100057	SKRUE, hætte, sekskanthoved	4
99	16M467	BESLAG, montering, motor, EH300	1	193	111040	MØTRIK, låse-, indsætnings-, Nylock, 5/16	4
119	24M669	SÆT, motor (omfatter alle angivne dele på denne side)	1	195	16M474	BESLAG, motorstarter	1
				198	24N064	STARTER, motorsamling	1
				200	119236	SKRUE, plastite	4

▲ Fare- og advarselmærkater fås uden beregning

DutyMax DH230/EH/GH230/300 HD

Reservedelsliste for DutyMax GH300 HD-benzinmotor

Ref.	Moment	Ref.	Moment
①	13,6-14,7 N•m (120-130 in-lb)	③	6,6-7,0 N•m (58-62 in-lb)
②	Påfør Loctite 242		

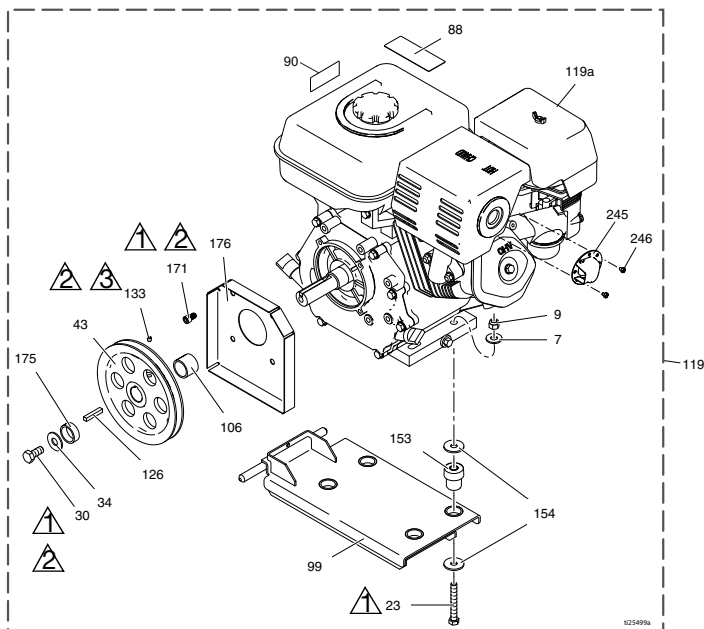







Ref.	Del	Beskrivelse	Stk.	Ref.	Del	Beskrivelse	Stk.
7	100132	SPÆNDESKIVE, plan-	4	119a	803900	MOTOR, benzin, 9,0 hk (Honda)	1
	100023	SPÆNDESKIVE, flad (Vanguard)	4	24P301	MOTOR, benzin, 9,0 hk (kun Kina)		1
9	110838	MØTRIK, lås	4		MOTOR, benzin, 10 hk (Vanguard, godkendt i Californien)		1
23	106212	SKRUE, hætte, sekskanthoved	4	126	119484	NØGLE, parallel, firkantet	1
	113664	SKRUE, hætte, sekskanthoved, (Vanguard)	4	133	100002	SKRUE, sæt	1
30	116645	SKRUE, hætte, sekskantet hd	1	153	195515	DÆMPER, motorophæng	4
34	100696	SPÆNDESKIVE, bearbejdet	1	15E888	DÆMPER, motorophæng (Vanguard)		4
43	119401	TALJE	1	154	108851	SPÆNDESKIVE, plan	8
44	119432	REM, v-indhak (vises ikke)	1	171	C20010	SKRUE, hætte, unbrako	4
88▲	194126	LABEL, advarsel	1	175	15E764	AFSTANDSSTYKKE, skaft, motor	1
99▲	16Y720	MÆRKAT, advarsel, ISO-motor	1	176	15E973	SKÆRM, motoraksel	1
99	15E583	BESLAG, montering, motor	1	245	124145	DEFLEKTOR, udstødning	1
106	15E586	FORING, aksel, motor	1	246	128101	SKRUE, aftappings-	3
119	248945	SÆT, benzinmotor 9,0 hk (omfatter alle angivne dele på denne side)	1				
119	25P354	SÆT, benzinmotor, 9,0 hk (kun Kina)	1				

▲ Fare- og advarselmærkater fås uden beregning

DutyMax DH230/EH/GH230/300 HD

Reservedele DutyMax tank og filter

Ref.	Moment	Ref.	Moment
 1	6,6-7,0 N•m (58-62 in-lb)	 5	1,7-2,8 N•m (15-25 in-lb)
 2	Påfør Loctite 242	 6	Påfør Loctite 277
 3	10,2-12,4 N•m (90-110 in-lb)	 7	12,4-13,6 N•m (110-120 in-lb)
 4	40,1-44,6 N•m (355-395 in-lb)		

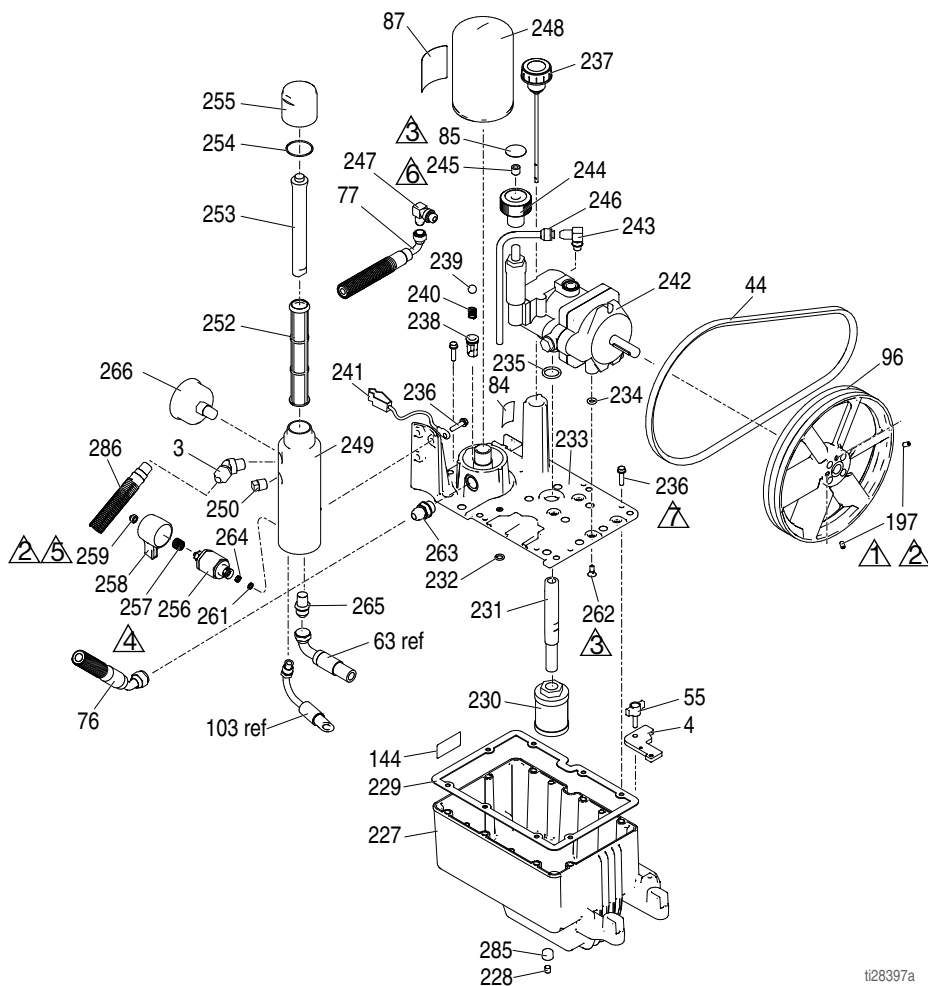

ti28397a





Reservepartsliste til DutyMax beholder og filter

Ref.	Del	Beskrivelse	Stk.	Ref.	Del	Beskrivelse	Stk.
3	161889	FITTING, afgang-	1	243	110792	FITTING, vinkel, han, 90°	1
4	15E476	BESLAG, holder-, motor-	1	244	15B438	KNAP, tryk-	1
44	116914	REM, V, AX42 (EH230DI)	1	245	117560	SKRUE, sæt, med indvendig sekskant	1
	119433	REM, V, AX41 (GH230DI)		246	246167	RØR, hydraulisk, afløb	1
	125834	REM, V, AX48 (EH300DI)	1			FITTING,	
	17L829	REM, V, AX43 (DH230DI)	1	247	116829	langt vinkelstykke, hydraulisk	1
	119432	REM, V, AX44 (GH300DI)	1				
55	17D813	MØTRIK, hånd-	1	248	246173	FILTER, olie, skrue-	1
		MÆRKAT, hydraulikvæske, GH	1	249	15E599	HUS, filter	1
84	198585			250	15G331	PROP, rør-	1
85	15A464	MÆRKAT, kontakt	1	252	244067	FILTER, væske	1
87	189892	MÆRKAT, Graco	1	253	15C766	RØR, diffusion	1
96	15E410	TALJE, ventilator	1	254	117285	PAKNING, O-ring	1
		MÆRKAT, brand, GH/EH afkøling	1	255	15C765	HÆTTE, filter	1
144	15K440			256*	287879	VENTIL, aftapning, samling	1
197	120087	SKRUE, sæt, 1/4 x 1/2	2	257*	114708	FJEDER, komp	1
227	15J513	TANK, beholder, blå	1	258*	15G563	HÅNDTAG, ventil	1
228	101754	PROP, rør-	1	259*	116424	MØTRIK, hætte	1
229	120604	PAKNING, beholder	1	261*	193710	PAKNING, sæde, ventil	1
230	116919	FILTER	1			SKRUE, maskin-, sekskantet fladhovedet	4
231	15E587	RØR, sugning	1	262	117471		
232	154594	PAKNING, O-ring	1	263	120184	FITTING, hydraulisk	1
233	15M056	AFSKÆRMNING, beholder	1	264*	193709	SÆDE, ventil	1
234	107188	PAKNING, O-ring	4	265	121311	FITTING, stik	1
235	156401	PAKNING, O-ring	1	266	868015	MÅLER	1
		SKRUE, maskin-, sekskantet		285	116618	MAGNET	1
236	119426	spændeskive HD	11	286	17D266	SLANGE, sammenkoblet, 3/8" x 73,5	1
237	120726	HÆTTE, udluftning, filter	1			MÆRKAT, jordforbindelsesadvarsel, engelsk	1
238	198841	HOLDER, kugle, tryk-bypassventil	1	299	290079		
239	100084	KUGLE, metallisk	1			MÆRKAT, jordforbindelsesadvarsel, kinesisk	1
240	116967	FJEDER, kompressions-	1		16Y633		
241	237686	LEDNING, jordforbundet enhed m. klemme	1				
242	249003	PUMPE, hydraulisk	1				
	246178	PUMPE, hydraulisk, (DH230DI)	1				

* Indeholdt i Aftapningsventilsæt 245103

DutyMax DH230/EH/GH230/300 HD

Dele til hydraulikmotorer og fortrængningspumper

Ref.	Moment	Ref.	Moment
	196,6-210,2 N•m (145-155 ft-lb)		15.8 - 18.1 N•m (140-160 in-lb)
	16,3-24,4 N•m (12-18 ft-lb)		10,2-12,4 N•m (90-110 in-lb)

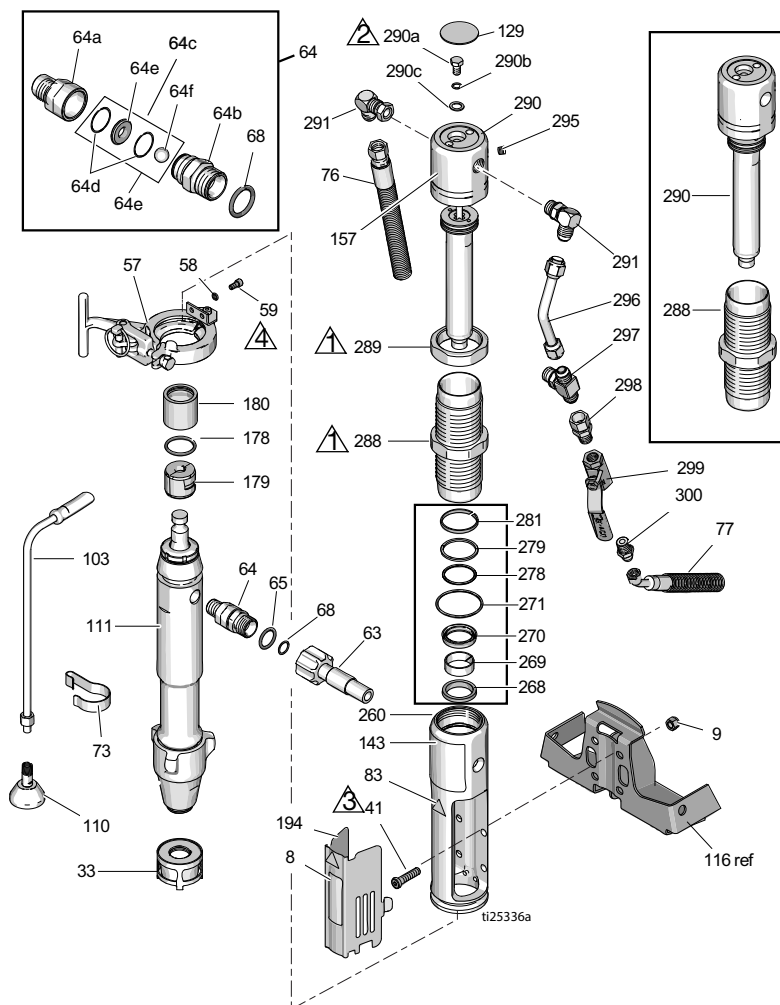

Delliste til hydraulikmotorer og fortrængningspumper

Ref.	Del	Beskrivelse	Stk.	Ref.	Del	Beskrivelse	Stk.
8	15F584	MÆRKAT, ProConnect	1	179	277377	KOBLING, pumpe	2
9	101566	MØTRIK, lås	4	180	15H957	DÆKSEL, kobling	1
33	15V573	FILTERSI		194	16M749	DÆKSEL, skærm	1
41♦	107210	SKRUE	4	260♦	15J279	MANIFOLD, adapter	1
57	288344	KLEMME, pumpe-	1	268♦+	117739	AFTØRRER, stang	1
58	105510	SPÆNDESKIVE, låse-, fjeder- (høj krave)	2	269♦+	112342	LEJEHUS, stang	1
59	101550	SKRUE, hætte	2	270♦+	112561	PAKNING, blok-	1
63	257908	SLANGE, sammenkoblet	1	271♦+	117283	PAKNING, O-ring	1
64	24M611	SÆT, kontraventil (omfatter 64a-64f)	1	278♦+	108014	PAKNING, O-ring	1
64a	16N461	HUS, sæde, kontraventil	1	279♦+	178226	PAKNING, stempel-	1
64b	16N462	HUS, kugle, kontraventil	1	281♦+	178207	LEJEHUS, stempel	1
64c	24M725	SÆT, reparations- kontraventil (omfatter 64d, 64e, 64f, 68)	1	288♦	248991	FORING, hydraulisk, cylinder	1
64d*		O-RING	2	289♦	15A726	MØTRIK, kontra	1
64e*		SÆDE, ventil	1	290♦	288737	SÆT, reparations-, stativ (omfatter 129, 278, 279, 281, 282, 295)	1
64f*		KUGLE, keramisk	1	290a♦	106276	SKRUE, hætte, sekskantet hd	1
65	109450	PAKNING, O-ring	1	290b♦	155685	PAKNING, O-ring	1
68*	C20195	PAKNING, O-ring	1	290c♦	178179	SPÆNDESKIVE, tætnings-	1
73	198542	KLEMME, fjeder-	1	291♦	117607	FITTING, vinkelstykke, tapgevind	2
76	15K642	SLANGE, hydraulisk, retur-	1	295♦	100139	PROP, rør-	1
77	15K641	SLANGE, hydraulisk, tilførsels-	1	296♦	15E596	SLANGE, hydraulisk, tilførsels-	1
83▲♦	15H108	MÆRKAT, advarsels-	1	297♦	117609	FITTING, T, forgrening, lige gevind	1
103	243993	SLANGE, aftapnings-, ultra hi-boy-	1	298	117328	FITTING, nippel-, lige	1
110	241920	DEFLEKTOR, gevindskåret	1	299	117441	VENTIL, kugle-	1
111	24X001	PUMPE, fortrængnings-	1	300	116813	FITTING, nippel-, hydraulisk	1
129♦▲	15B063	MÆRKAT, advarsel, varm overflade	1				
143		MÆRKAT, mærke, front	1				
	17J340	(DH230DI)	1				
	17D061	(EH230DI)	1				
	17D063	(GH230DI)	1				
	17D065	(EH300DI)	1				
	17D067	(GH300DI)	1				
157♦	15B804	MÆRKAT, Graco	2				
178	156698	PAKNING, O-ring	1				

▲ Fare- og advarselmærkater fås uden beregning

♦ Leveres med hydraulikmotorens reparations sæt, 288760

+ Indeholdt i pakningssættet 246174

* Er indeholdt i reparations sættet 24M725 til kontraventiler

DutyMax DH230/EH/GH230/300 HD

Reservedelsliste for DutyMax DH/EH/GH230 HD-sprøjte - sprøjtepistol og -slange

Ref.	Varenr.	Beskrivelse	Stk.
202a	240797	SLANGE, jordforbundet, nylon; 3/8" indv. diam; cpld 3/8-18 npsm; 15 m; trækafastning i begge ender	2
202b	241735	SLANGE, jordforbundet, nylon; 1/4" indv. diam.; cpld 1/4 npt (han) x 1/4 npsm (hun); 0,9 m; trækafastning i begge ender 3300 psi; (227 bar, 22,7 MPa)	1
202c	241705	PISTOL, sprøjte, beholder, inkluderer RAC® dysebeskytter og LTX531 sprøjtedyse-cylinder.	1
202d	159841	ADAPTER, 3/8 x 1/4" npt	1
202e	189018	DREJELED, lige	1
202f	162485	ADAPTER, nippel	2

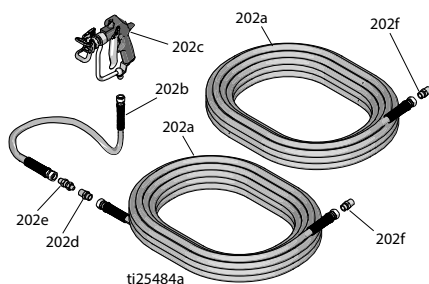



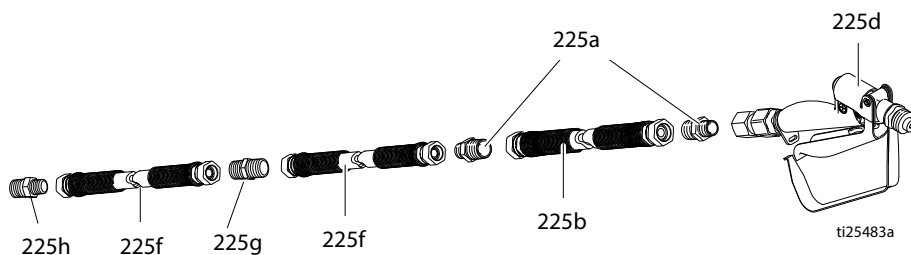

DutyMax EH/GH™300 HD-sprøjte - sprøjtepistol og slange



Ref.	Varenr.	Beskrivelse	Stk.
225a	159239	FITTING, nippel, rør, reducerings-	3
225b	191239	SLANGE, cpld, 3/8" x 11 ft 10"	1
225d	245820	SÆT, tilbehør-, pistol	1
225f	278499	SLANGE, cpld, 1/2" x 50 ft, 3.300 wp	2
225g	158491	FATNING, nippel-	1
225h	159239	FATNING, nippel-	1

Reservedele kun til ProContractor-seriens slangetromle

Ref.	Moment	Ref.	Moment
	13,6-14,7 N•m (120-130 in-lb)		14,7 - 16,9 N•m (130-150 in-lb)
	33.9 - 47.5 N•m (25-35 ft-lb)		Påfør Loctite 277

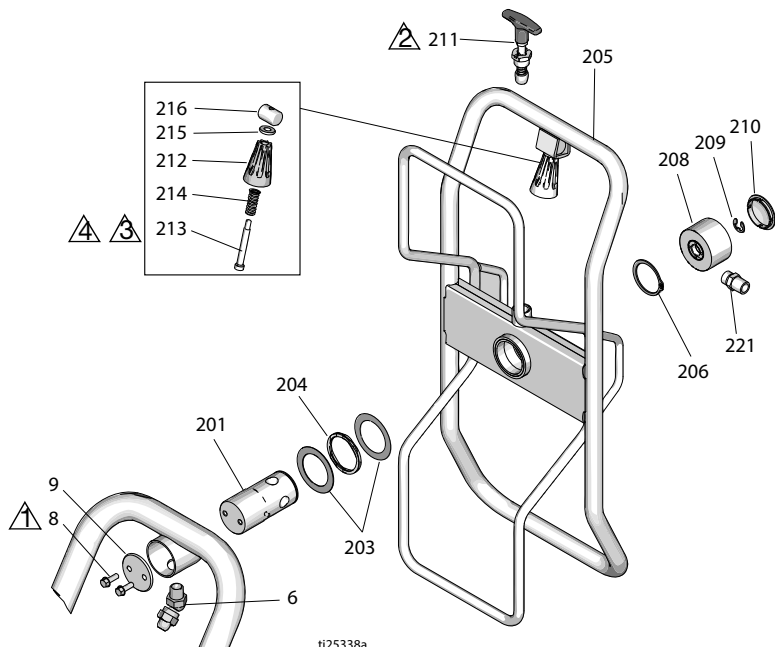

ti25338a

Ref.	Del	Beskrivelse	Stk.	Ref.	Del	Beskrivelse	Stk.
6	161889	FITTING, samling, drejeled 45°	1	211	24E400	TAP, klik, spærring	1
8	260212	SKRUE, sekskantet spændeskive HD	2	212	278085	HÅNDTAG, drejeled	1
9	16C975	PLADE, drejetapmontering	1	213	122518	SKRUE, skulder-, sch	1
201	24E016	SLANGE, slangetromle, drejetap	1	214	122542	FJEDER	1
203	122607	SKIVE; plan-	2	215	122669	SPÆNDESKIVE, plan-	1
204	122534	FJEDER, bølge-	1	216	15X618	MØTRIK, drejeled, håndtag	1
205	24B691	TROMLE, slange	1	221	162485	ADAPTER (model 24W942, 24W962, DH230D)	1
206	122524	RING, holde-ring, ekstern	1		116756	ADAPTER (model 24W966 og 24W968)	1
208	24B248	HÆTTE, drejeled, komplet	1		159239	ADAPTER (model 24W966 og 24W968)	1
209	122347	RING, holde-ring, ekstern	1				
210	122787	HÆTTE	1				

Tekniske data

DutyMax EH230 HD-standardserien		
	Amerikansk	Metrisk
Maksimalt væskearbejdstryk	3300 psi	22,8 MPa, 228 bar
Hydraulikbeholderkapacitet	1,25 gallons	4,75 liter
Motor	3.0 HP	2,2 kW
Spænding, ampere, frekvensfase	220 VAC, 15,0 A 50 Hz, 1 fase	220 VAC, 15,0 A 50 Hz, 1 fase
Maksimal dysestørrelse	0.039	
Maksimal tilførsel ved fri gennemstrømning	1,56 gpm	5,9 l/min
Slangetilslutning	3/8 npsm-gevind (hun)	
Cykler pr. gallon	80	21,1
Lydniveauer (Målt ved maksimale normale belastningsforhold)		
Motor HK	3.0	
Lydtryk	80 dBa	
Lydeffekt	95	
Indgangs-/afgangsstørrelser		
Væskeindgangsstørrelse, tommer	1 npt (han)	
Væskeafgangsstørrelse, tommer	3/8 npt-gevind (han)	
Vægt		
	197 lb.	89 kg
Width		
	26,5"	67 cm
Længde (håndtaget tilbagetrukket)		
	47,7"	121 cm
Højde (håndtaget tilbagetrukket)		
	35,5"	90 cm

DutyMax EH300 HD-standardserien

	Amerikansk	Metrisk
Maksimalt væskearbejdstryk	3300 psi	22,8 MPa, 228 bar
Hydraulikbeholderkapacitet	1,25 gallons	4,75 liter
Motor	7.5 HP	5,5 kW
Spænding, ampere, frekvensfase	400 VAC, 11,0 A 50 Hz, 3 fase	400 VAC, 11,0 A 50 Hz, 3 fase
Maksimal dysestørrelse	0.057	
Maksimal tilførsel ved fri gennemstrømning	3,0 gpm	11,3 l/min
Slangetilslutning	1/2 npsm-gevind (hun)	
Cyklusser pr. gallon	52	13,7
Lydniveauer (Målt ved maksimale normale belastningsforhold)		
Motor HK	7.4	
Lydtryk	80 dBa	
Lydeffekt	95	
Indgangs-/afgangsstørrelser		
Væskeindgangsstørrelse, tommer	1 npt (han)	
Væskeafgangsstørrelse, tommer	1/2 npt-gevind (han)	
Vægt		
	236 lb.	107 kg
Width		
	26,5"	67 cm
Længde (håndtaget tilbagetrukket)		
	47,7"	121 cm
Højde (håndtaget tilbagetrukket)		
	35,5"	90 cm

Maksimum bagsikringskapacitet for EH300 HD:

Sikringstype aM: 63A

Sikringstype gL: 80 A

BEMÆRK: Under spænding vil frigørelsesspolen i motorstarteren til EH300 HD ikke blive opladet, hvis spændingen er mindre end 85 % af den angivne spænding i tabellen over tekniske data.

Under spænding vil frigørelsesspole i motorstarteren til EH300 HD blive afladet, og sprøjtepistolen vil stoppe, hvis spændingen falder til 85 % af den nominelle spænding. Spændingen skal øges, og sprøjtepistolen skal startes op igen.

BEMÆRK: For at betjene sprøjtepistolen EH300 HD (24W056) med en generator skal generatoren indstilles til 5 kW output (minimum).

Tekniske data

DutyMax GH230 HD-standardserie

	Amerikansk	Metrisk
Maksimalt væskearbejdstryk	3300 psi	22,8 MPa, 228 bar
Hydraulikbeholderkapacitet	1,25 gallons	4,75 liter
Maksimalt hydraulisk tryk	1855 psi	128 bar, 12,8 MPa
Motor	200 cc (6.5 HP)	
Maksimal dysestørrelse	0.053	
Maksimal tilførsel ved fri gennemstrømning	2,35 gpm	8,9 l/min
Slangetilslutning	3/8 npsm (han)	
Støj (dBa)		
Maksimalt lydtryk	96 dBa	
Maksimal lydeffekt	110 dBa	
Indgangs-/afgangsstørrelser		
Væskeindgangsstørrelse	1 5/16-12 UN-ZA	
Væskeafgangsstørrelse	3/8" npt-gevind (hun)	
Vægt		
	199 lbs.	90 kg
Width		
	26,5"	67 cm
Længde		
	47,7"	121 cm
Højde (håndtaget tilbagetrukket)		
	35,5"	90 cm

DutyMax GH300 HD-standardserien

	Amerikansk	Metrisk
Maksimalt væskearbejdstryk	3300 psi	22,8 MPa, 228 bar
Hydraulikbeholderkapacitet	1,25 gallons	4,75 liter
Maksimalt hydraulisk tryk	1855 psi	128 bar, 12,8 MPa
Motor	270 cc / 305 cc (9,0 HK / 10,0 HK)	
Maksimal dysestørrelse	0.057	
Maksimal tilførsel ved fri gennemstrømning	3,0 gpm	11,4 l/min
Slangetilslutning	3/8 npsm (han)	
Støj (dBa)		
Maksimalt lydtryk	96 dBa	
Maksimal lydeffekt	110 dBa	
Indgangs-/afgangsstørrelser		
Væskeindgangsstørrelse	1 5/16-12 UN-ZA	
Væskeafgangsstørrelse	3/8" npt-gevind (hun)	
Vægt		
	218 lbs	99 kg
Width		
	26,5"	67 cm
Længde		
	47,7"	121 cm
Højde (håndtaget tilbagetrukket)		
	35,5"	90 cm

Tekniske data

DutyMax EH230 HD ProContractor-serien

	Amerikansk	Metrisk
Maksimalt væskearbejdstryk	3300 psi	22,8 MPa, 228 bar
Hydraulikbeholderkapacitet	1,25 gallons	4,75 liter
Motor	3.0 HP	2,2 kW
Spænding, ampere, frekvensfase	220 VAC, 15,0 A 50 Hz, 1 fase	220 VAC, 15,0 A 50 Hz, 1 fase
Maksimal dysestørrelse	0.039	
Maksimal tilførsel ved fri gennemstrømning	1,56 gpm	5,9 l/min
Slangetilslutning	3/8 npsm-gevind (hun)	
Cykluser pr. gallon	80	21,1
Lydniveauer (Målt ved maksimale normale belastningsforhold)		
Motor HK	3.0	
Lydtryk	80 dBa	
Lydeffekt	95	
Indgangs-/afgangsstørrelser		
Væskeindgangsstørrelse, tommer	1 npt (han)	
Væskeafgangsstørrelse, tommer	3/8 npt-gevind (han)	
Vægt		
	227 lbs.	103 kg
Width		
	26,5"	67 cm
Længde		
	52 in.	132 cm
Højde		
	39 tommer	99 cm

DutyMax EH300 HD ProContractor-serien

	Amerikansk	Metrisk
Maksimalt væskearbejdstryk	3300 psi	22,8 MPa, 228 bar
Hydraulikbeholderkapacitet	1,25 gallons	4,75 liter
Motor	7.5 HP	5,5 kW
Spænding, ampere, frekvensfase	400 VAC, 11,0 A 50 Hz, 3 fase	400 VAC, 11,0 A 50 Hz, 3 fase
Maksimal dysestørrelse	0.057	
Maksimal tilførsel ved fri gennemstrømning	3,0 gpm	11,3 l/min
Slangetilslutning	1/2 npsm-gevind (hun)	
Cykluser pr. gallon	52	13,7
Lydniveauer (Målt ved maksimale normale belastningsforhold)		
Motor HK	7.4	
Lydtryk	80 dBa	
Lydeffekt	95	
Indgangs-/afgangs størrelser		
Væskeindgangs størrelse, tommer	1 npt (han)	
Væskeafgangs størrelse, tommer	1/2 npt-gevind (han)	
Vægt		
	266 lbs	120,6 kg
Width		
	26,5"	67 cm
Længde		
	52 in.	132 cm
Højde		
	39 tommer	99 cm

Tekniske data

DutyMax DH230/GH230 HD ProContractor-serien		
	Amerikansk	Metrisk
Maksimalt væskearbejdsstryk	3300 psi	22,8 MPa, 228 bar
Hydraulikbeholderkapacitet	1,25 gallons	4,75 liter
Maksimalt hydraulisk tryk	1855 psi	128 bar, 12,8 MPa
Motor		
DH230	350 cc (6.7 HP)	
GH230	200 cc (6.5 HP)	
Maksimal dysestørrelse	0.053	
Maksimal tilførsel ved fri gennemstrømning	2,35 gpm	8,9 l/min
Slangetilslutning	3/8 npsm (han)	
Støj (dBa)		
Maksimalt lydtryk		
DH230	91 dBa	
GH230	96 dBa	
Maksimal lydeffekt		
DH230	106 dBa	
GH230	110 dBa	
Indgangs-/afgangsstørrelser		
Væskeindgangsstørrelse	1 5/16-12 UN-ZA	
Væskeafgangsstørrelse	3/8" npt-gevind (hun)	
Vægt		
DH230	266 lb.	121 kg
GH230	229 lb.	104 kg
Width		
	26,5"	67 cm
Længde		
	52 in.	132 cm
Højde (slangetromlen op)		
	39 tommer	99 cm
OEM-sæt		
Maling/hydraulisk trykforhold	1.78:1	
Maks. cyklushastighed	145 cpm	
Input fra brugeren		
Maksimalt hydraulisk tryk	1855 psi	128 bar, 12,8 MPa
Hydraulisk gennemstrømning påkrævet i fri gennemstrømning	6,60 gpm	25,0 l/min
Enhedens ydeevne		
Maks. væskestryk	3300 psi	22,8 MPa, 228 bar
Maks. gennemstrømning	3,0 gpm	11,4 l/min
Vægt		
	35 lb.	15,9 kg
Width		
	8,94"	227 mm
Dybde		
	5,38"	137 mm
Højde		
	28,80"	732 mm

DutyMax GH300 HD ProContractor-serien

	Amerikansk	Metrisk
Maksimalt væskearbejdstryk	3300 psi	22,8 MPa, 228 bar
Hydraulikbeholderkapacitet	1,25 gallons	4,75 liter
Maksimalt hydraulisk tryk	1855 psi	128 bar, 12,8 MPa
Motor	270 cc / 305 cc (9,0 HK / 10,0 HK)	
Maksimal dysestørrelse	0.057	
Maksimal tilførsel ved fri gennemstrømning	3,0 gpm	11,4 l/min
Slangetilslutning	3/8 npsm (han)	
Støj (dBa)		
Maksimal lydtryk	96 dBa	
Maksimal lydeffekt	110 dBa	
Indgangs-/afgangs størrelser		
Væskeindgangs størrelse	1 5/16-12 UN-ZA	
Væskeafgangs størrelse	3/8" npt-gevind (hun)	
Vægt		
	248 lb.	112 kg
Width		
	26,5"	67 cm
Længde		
	52"	132 cm
Højde (slangetromlen op)		
	39"	99 cm
OEM-sæt		
Maling/hydraulisk trykforhold	1.78:1	
Maks. cyklushastighed	145 cpm	
Input fra brugeren		
Maksimalt hydraulisk tryk	1855 psi	128 bar, 12,8 MPa
Hydraulisk gennemstrømning påkrævet i fri gennemstrømning	6,60 gpm	25,0 l/min
Enhedens ydeevne		
Maks. væsketryk	3300 psi	22,8 MPa, 228 bar
Maks. gennemstrømning	3,0 gpm	11,4 l/min
Vægt		
	35 lb.	15,9 kg
Width		
	8,94"	227 mm
Dybde		
	5,38"	137 mm
Højde		
	28,80"	732 mm

Alle modeller:

Grundsprøjte - våddæle:

Zinkbelagt og forniklet kulstofstål, rustfrit stål, PTFE, acetal, forkromning, læder, V-Max UHMWPE, aluminium, hårdmetal, keramik, nylon

GH230/300 OEM 24W299

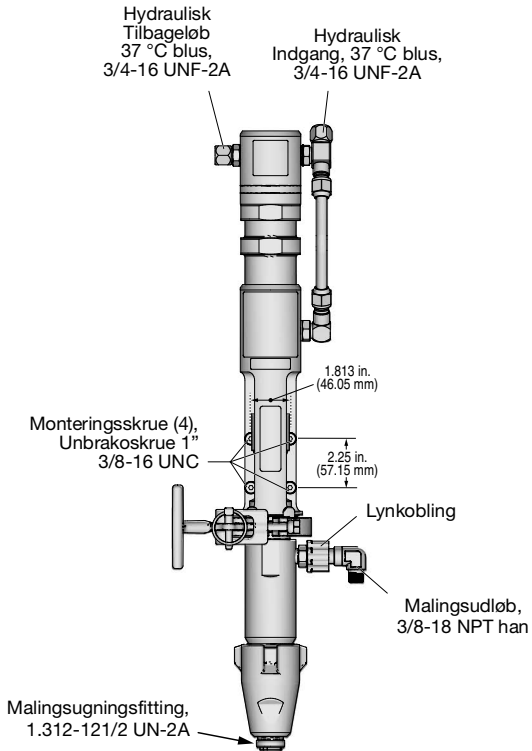

624313b

Noter

Gracos Standardgaranti

Graco garanterer, at alt udstyr, der henvises til i dette dokument, og som er fremstillet af Graco, og som bærer Gracos navn, er fri for materiale- eller fabriktionsfejl på den dato, hvor det sælges til den oprindelige køber med anvendelse for øje. Med undtagelse af eventuelle særlige, udvidede eller begrænsede garantier, der måtte blive udstedt af Graco, påtager Graco sig i en periode på tolv måneder fra købsdatoen at reparere eller udskifte enhver del af udstyret, som Graco finder at være fejlbehæftet. Denne garanti gælder kun, når udstyret installeres, betjenes og vedligeholdes i henhold til de af Graco anbefalede, skriftlige anvisninger.

Denne garanti dækker ikke, og Graco påtager sig intet ansvar for, almindelig slitage eller eventuelle funktionsfejl, beskadigelse eller slitage, der skyldes ukorrekt installation, anvendelse til forkerte formål, slid, korrosion, utilstrækkelig eller forkert vedligeholdelse, forsømmelighed, uheld, ukorrekte tekniske indgreb eller udskiftning med komponentdele, der ikke er fremstillet af Graco. Graco påtager sig endvidere intet ansvar for funktionsfejl, beskadigelse eller slitage, der måtte skyldes, at det af Graco leverede udstyr ikke er foreneligt med konstruktioner, tilbehør, udstyr eller materialer, der ikke er leveret af Graco, eller som måtte skyldes ukorrekt konstruktion, fremstilling, installation, betjening eller vedligeholdelse af systemer, tilbehør, udstyr og materialer, der ikke er leveret af Graco.

Denne garanti er betinget af, at det udstyr, der hævdes at være fejlbehæftet, indsendes franko til en autoriseret Graco-forhandler til bekræftelse af den påståede fejl. Hvis den påståede fejl bekræftes, foretager Graco reparation eller udskiftning af alle defekte dele uden beregning. Udstyret vil derefter blive sendt franko til den oprindelige køber. Såfremt en undersøgelse af udstyret ikke afslører nogen materiale- eller fabriktionsfejl, vil reparationen blive udført mod et rimeligt gebyr, der kan omfatte udgifter til dele, arbejds løn og forsendelse.

DENNE GARANTI ER DEN ENESTE, OG DEN TRÆDER I STEDET FOR ENHVER ANDEN GARANTI, DET VÆRE SIG UDTRYKkelig ELLER UNDERFORSTÅET, HERUNDER, MEN IKKE BEGRÆNSET TIL, GARANTI OM SALGBARHED ELLER GARANTI OM EGNETHED TIL ET BESTEMT FORMÅL.

Gracos eneste forpligtelse og købers eneste afhjælpningsret i tilfælde af garantibrud er som ovenfor beskrevet. Køberen accepterer, at denne ikke har nogen anden afhjælpningsret (herunder, men ikke begrænset til, erstatning for utilsigtet eller følgemæssigt driftstab, mistet omsætning, personskaade eller tingsskaade eller noget andet deraf afledt eller følgende tab). Ethvert søgsmål for garantibrud skal anlægges inden to (2) år fra købsdatoen.

GRACO GIVER INGEN GARANTI OG FRASIGER SIG ENHVER UNDERFORSTÅET GARANTI OM SALGBARHED OG EGNETHED TIL ET BESTEMT FORMÅL I FORBINDELSE MED TILBEHØR, UDSKYR, MATERIALER ELLER KOMPONENTER, DER SÆLGES AF, MEN IKKE ER FREMSTILLET AF GRACO. Sådanne genstande, der sælges, men ikke er fremstillet af Graco (som f.eks. elmotorer, kontakter, slanger osv.), er omfattet af de eventuelle garantier, som ydes af producenterne af disse. Graco vil i rimeligt omfang bistå køberen i forbindelse med krav, der rejses som følge af brud på disse garantiforpligtelser.

Graco påtager sig under ingen omstændigheder erstatningsansvar for indirekte, utilsigtede, særlige eller følgemæssige skader som følge af Gracos levering af udstyr i forbindelse hermed eller som følge af leverance, ydelse eller anvendelse af produkter eller andre varer, der sælges i forbindelse hermed, uanset om sådanne skader skyldes kontraktbrud, garantibrud, forsømmelighed fra Gracos side eller andre forhold.

Oplysninger om Graco

For at få de seneste informationer om Gracos produkter bedes du gå ind på www.graco.com.

For patentoplysninger, se www.graco.com/patents.

FOR AT AFGIVE EN ORDRE kan du kontakte Graco-forhandleren eller ringe til +1-800-690-2894 for at få oplyst nærmeste forhandler.

Dette dokument – såvel tekst som illustrationer – afspejler de senest tilgængelige produktoplysninger på tidspunktet for offentliggørelsen heraf. Graco forbeholder sig ret til at foretage ændringer når som helst uden varsel.

Oversættelse af originale instruktioner. This manual contains Danish. MM 334606

Gracos hovedkvarter: Minneapolis

Internationale kontorer: Belgien, Kina, Japan, Korea

GRACO INC. AND SUBSIDIARIES • P.O. BOX 1441 • MINNEAPOLIS MN 55440-1441 • USA

Copyright 2014, Graco Inc. Alle Gracos produktionssteder er registreret iht. ISO 9001.

www.graco.com

Revision J, august 2022