

DutyMax EH/GH™230/300, DH230 HD Hydrauliske sprøyter

334698J

NO

Kun til profesjonell bruk.

Ikke godkjent for bruk på steder med eksplosjonsfare eller på andre farlige områder.

For mobil høytrykksprøyting (airless) av malinger og belegg for bygninger.

3300 psi (22,8 MPa, 228 bar) maksimalt arbeidstrykk

Se side 3 for informasjon om modeller, inkludert maksimum arbeidstrykk og godkjenninger.



Viktige sikkerhetsinstruksjoner

Les alle advarsler og instruksjoner i denne håndboken og i relaterte håndbøker. Gjør deg kjent med kontrollene og riktig bruk av utstyret. Ta vare på disse instruksjonene.

Relaterte håndbøker:

308491	DutyMax DH/GH230 Pistol	334654	Pumpe
309495	DutyMax GH300 Pistol	310812	Elektrisk motor

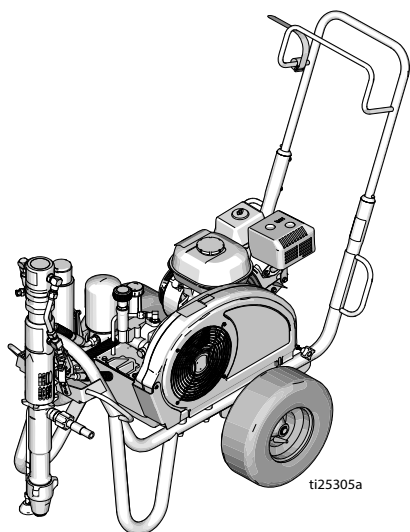

Standard Series

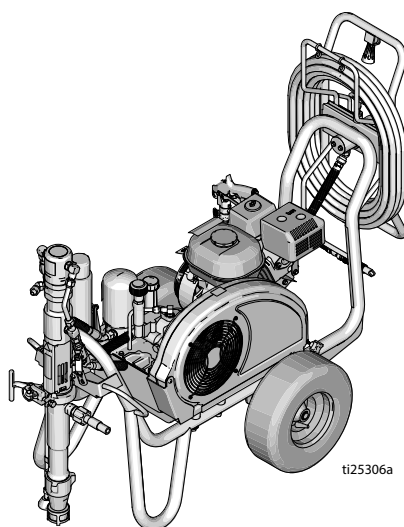

ProContractor Series

Bruk kun originale Graco reservedeler.

Bruk av reservedeler som ikke kommer fra Graco kan oppheve garantien.



Innhold

Modeller	3
Elektrisk motorsett, alternativer	3
OEM- sett	3
Advarsler	4
Advarsler for elektrisk motor	4
Advarsler for forbrenningsmotor	7
Advarsler for elektrisk motor/forbrenningsmotor	8
Identifikasjon av komponenter	11
Standard modeller (EH/GH230, 300 HD)	11
ProContractor modellene (EH/GH230, 300 HD)	12
ProContractor modell (DH230 HD)	13
Jording	14
Jordingsprosedyre for bensinmotor	14
Jordingsprosedyre for elektrisk motor	14
Jording av spenn	15
Beskyttelse av elektrisk krets	15
Oppsett	16
Utskifting av motor	16
Komplett oppsett	17
Trykkavlastnings- prosedyren	19
Oppstart (modeller med intern forbrenning)	20
Oppstart (elektriske modeller)	23
Hvordan man sprøyter	25
Switch Tip™ og dyseholder-enhet	25
Sprøyt	25
Rensing av en tett dyse	26
Slangetrommel	26
Rengjøring	27
Vedlikehold	29
Feilsøking	31
Standard serie pumpe	33
ProContractor serie pumpe	34
Deler for DutyMax EH/GH230/300 HD Standard Series	37
DutyMax DH230/EH/GH230/300 HD ProContractor Series	49
Tekniske data	64
DutyMax EH230 HD Standard Series	64
DutyMax EH300 HD Standard Series	65
DutyMax GH230 HD Standard Series	66
DutyMax GH300 HD Standard Series	67
DutyMax EH230 HD ProContractor Series	68
DutyMax EH300 HD ProContractor Series	69
DutyMax DH230/GH230 HD ProContractor Series	70
DutyMax GH300 HD ProContractor Series	71
Graco standardgaranti	75
Informasjon om Graco	76

Modeller

DutyMax EH230 HD				
Modell:	Standard	ProContractor		
24W941	✓			
24W942		✓		
DutyMax DH230 HD				
Modell:	Standard	ProContractor		
17G592		✓		
DutyMax GH230 HD				
Modell:	Standard	ProContractor	120V motorsett	120V ETL/CSA/UL motorsett
24W943	✓			
24W944	✓		✓	
24W945	✓			✓
24W962		✓		
24W963		✓	✓	
24W964		✓		✓
DutyMax EH300 HD				
Modell:	Standard	ProContractor		
24W965	✓			
24W966		✓		
DutyMax GH300 HD				
Modell:	Standard	ProContractor		
24W967	✓			
25P353	✓			
24W968		✓		
25P352		✓		
24W967V	✓			
24W968V		✓		

Elektrisk motorsett, alternativer

Settnummer	Sprøytemodell	Beskrivelse
248950	DH230/GH230/GH300*	120VAC, 60Hz, 20A, ETL/CSA/UL godkjent
248949	DH230/GH230/GH300*	120 VAC, 60Hz, 15A
24M668	DH230/GH230/GH300*	240VAC, 50Hz, 13,4A
24M669	GH300	400VAC, 50Hz, 11,0A

* Ytelsen er begrenset hvis det brukes en elektrisk motor istedet for en forbrenningsmotor

OEM- sett

Settnummer	OEM-modell	Beskrivelse
24W299	GH230/300 OEM	3300 psi (22,8 MPa, 228 bar) maksimum arbeidstrykk (psi)

Advarsler

Følgende advarsler gjelder for oppsett, bruk, jording, vedlikehold og reparasjon av dette utstyret. Utropstegnet gjør deg oppmerksom på en generell advarsel og faresymbolene viser til prosedyrespesifikke risikoer. Når disse symbolene vises i denne håndboken eller på advarselsmerkene, henvises det til disse advarslene. Produktspesifikke faresymboler og advarsler som ikke beskrives i denne delen kan vises i denne håndboken der det er aktuelt.

Advarsler for elektrisk motor



HØYSPENNING – FARE FOR ELEKTRISK STØT

Dette utstyret bruker høyspenning. Kontakt med høyspenningsutstyr kan føre til død eller alvorlig personskade.



- Slå av sprøyten og ta strømledningen ut av stikkkontakten før det utføres service på utstyret.
- Dette utstyret må jordes. Må kun kobles til en jordet strømkilde.
- Bruk kun 3-leder skjøtekabler til 240V og enfase-modeller.
- Bruk kun 5-leder skjøtekabler til 400 AC og trefase-modeller.
- Sjekk at jordingsgaflene på strømledningen og skjøteledningen er i orden.
- Må ikke utsettes for regn. Lagres innendørs.

⚠ ADVARSEL



JORDING

Dette produktet må jordes. Hvis det oppstår en elektrisk kortslutning, vil jording redusere risikoen for elektrisk støt ved å sørge for en avledning for den elektriske spenningen. Dette produktet er utstyrt med en strømledning som har en jordledning med et korrekt jordingsstøpsel. Støpslet må settes inn i en stikkontakt som er riktig installert og jordet i henhold til alle lokale retningslinjer og forskrifter.

- Feil installasjon av jordingsstøpslet kan resultere i risiko for elektrisk støt.
- Når det er nødvendig å reparere eller skifte ut strømledningen eller støpselet, må jordledningen ikke kobles til en av de flate bladterminalene.
- Ledningen med grønn ytre isolasjon, med eller uten gule striper, er jordledningen.
- Sjekk med en kvalifisert elektriker eller reparatør hvis du ikke helt forstår jordingsinstruksjonene, eller hvis du er i tvil om produktet er riktig jordet.
- Det medfølgende støpslet må ikke modifiseres; hvis det ikke passer i stikkontakten, få en riktig stikkontakt installert av en kvalifisert elektriker.
- Dette produktet er til bruk i strømmett med 120V eller 230V spenning og har et jordet støpsel som ligner på støpselet illustrert i figuren nedenfor.

120V USA

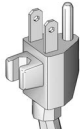

230 V



- Produktet skal kun kobles til en strømuttak med de samme konfigurasjonene som støpselet.
- Ikke bruk et adapter med dette produktet.

Skjøteledninger:

- Bruk kun en 3-leders skjøteledning med et jordingsstøpsel og en jordingsstikkontakt som passer til støpselet på produktet.
- Sjekk at skjøteledningen ikke er skadet. Hvis det er nødvendig å bruke en skjøteledning, må den være minst 12 AWG (2,5 mm²) for å kunne håndtere strømspenningen som dette produktet trekker.
- En underdimensjonert ledning resulterer i et fall i linjespenning og tap av kraft og overoppheting.

Advarsler for elektrisk motor

ADVARSEL



BRANN- OG EKSPLOSJONSFARE

Brannfarlig damp, slik som fra løsemidler og maling i **arbeidsområdet** kan antennes eller eksplodere. For å unngå brann og eksplosjon:



- Ikke sprøyt med brannfarlig eller lettantennelig materiale i nærheten av åpen flamme eller antenningskilder, slik som sigaretter, motorer og elektrisk utstyr.









- Maling eller løsemidler som renner gjennom utstyret kan føre til statisk elektrisitet. Statisk elektrisitet gir brann- eller eksplosjonsrisiko i nærvær av maling eller gass fra løsemidler. Alle deler av sprøytesystemet, inkludert pumpen, slangeutstyret, sprøytepipen og objekter i eller rundt sprøyteområdet, må være skikkelig jordet for å beskytte mot statisk utladning og gnister. Bruk Graco høytrykks (airless) maleslanger som er ledende eller jordet.



- Sørg for at alle beholdere og oppsamlingssystemer er jordet for å unngå utladning av elektrostatisk elektrisitet. Ikke bruk poser i spennet med mindre de er antistatiske eller ledende.
- Bruk en jordet skjoteledning koblet til en jordet stikkontakt. Ikke bruk en 3-til-2 adapter.
- Ikke bruk maling eller løsemidler som inneholder halogenerte hydrokarboner.
- Ikke sprøyt brannfarlige eller lettantennelige væsker i et lukket område.
- Hold sprøyteområdet godt ventilert. Ha rikelig med gjennomstrømming av frisk luft i området.
- Sprøyten produserer gnister. Oppbevar pumpeutstyret på et godt ventilert sted, minst 6,1 meter (20 feet) fra sprøyteområdet under sprøyting, skylling, rengjøring eller vedlikehold. Ikke sprut på pumpeutstyret.
- Ikke røyk i sprøyteområdet eller sprøyt i nærheten av gnister eller åpen ild.
- Lysbrytere, maskiner eller lignende gnistproduserende produkter må ikke slås av eller på i sprøyteområdet.
- Hold området rent og fritt for malings- og løsemiddelbeholdere, filler og annet brannfarlig materiale.
- Vært kjent med innholdet i malingen og løsemidlene som blir sprøytet. Les alle sikkerhetsdatablader (SDB) og beholderetiketter som følger med malinger og løsemidler. Følg sikkerhetsinstruksjonene fra malings- og løsemiddelprodusenten.
- Brannslukningsutstyr må være lett tilgjengelig og i funksjonell stand.

Advarsler for forbrenningsmotor

 **ADVARSEL**

   	<p>BRANN- OG EKSPLOJONSFARE</p> <p>Brannfarlig damp, slik som fra løsemidler og maling i arbeidsområdet kan antennes eller eksplodere. For å unngå brann og eksplosjon:</p> <ul style="list-style-type: none"> • Utstyret må kun brukes på steder med god ventilasjon. • Drivstofftanken må ikke fylles mens motoren kjører eller er varm. Slå av motoren og la den avkjøles først. Drivstoff er brannfarlig og kan antennes eller eksplodere ved kontakt med en varm flate. • Alt som kan antenne må fjernes; slik som pilotflammer, sigaretter, bærbare elektriske lamper og plastduker (kan danne elektrostatisk utladning). • Arbeidsområdet må holdes fritt for søppel, inkludert løsemidler, filler og drivstoff. • Strømledninger må ikke settes i/tas ut av strømuttaket, og strøm- eller lysbrytere må ikke slås av eller på når det er brannfarlig damp tilstede. • Alt utstyr i arbeidsområdet må jordes. Se Instruksjoner for jording. • Bruk kun slanger som er jordet. • Hold pistolen godt mot siden av et jordet spenn mens avtrekkeren trekkes inn og væsken sprøytes ned i spennet. Ikke bruk poser i spennet med mindre de er antistatiske eller ledende. • Stans driften øyeblikkelig hvis det dannes elektrostatiske gnister eller du får et støt. Utstyret må ikke brukes igjen før feilen er blitt funnet og reparert. • Sørg for å ha en brannslukker som fungerer i arbeidsområdet.
	<p>FARLIG KARBONMONOKSID</p> <p>Eksos inneholder giftig karbonmonoksid, som er fargeløs og luktfri. Innånding av karbonmonoksid kan være dødelig.</p> <ul style="list-style-type: none"> • Må ikke brukes på et avlukket område.
	<p>FARE FOR FORBRENNING</p> <p>Utstyrets overflater og væsker som er oppvarmet kan bli veldig varme i løpet av bruk. For å unngå alvorlige brannskader:</p> <ul style="list-style-type: none"> • Ikke ta på varme væsker eller varmt utstyr.

Advarsler for elektrisk motor/forbrenningsmotor

ADVARSEL



HUDINJEKSJONSFARE

Høytrykksprøyter er i stand til å injisere giftstoffer inn i kroppen og forårsake alvorlige fysiske skader. Hvis injeksjon skjer, **søk kirurgisk behandling umiddelbart**.



- Ikke sikt pistolen mot, eller sprøyt på folk eller dyr.
- Hold hender og andre kroppsdeler vekk fra utslippet. Forsøk for eksempel ikke å stoppe lekkasjer med noen del av kroppen.



- Bruk alltid dyseholderen. Ikke sprøyt uten at dyseholderen sitter på plass.



- Bruk dyser fra Graco.

- Vær forsiktig når du renser og bytter dyser. I tilfelle dysen går tett under sprøyting, følg **Trykkavlastningsprosedyren** for å skru av enheten og avlaste trykket før dysen fjernes for rensing.



- Det er fortsatt trykk i utstyret etter at strømmen er slått av. Utstyret må ikke forlates uten tilsyn mens det er aktivert eller under trykk. Følg **Trykkavlastningsprosedyren** når utstyret skal stå uten tilsyn eller når det ikke er i bruk, og før vedlikeholdsarbeid, rengjøring eller demontering av deler.

- Sjekk slanger og deler for tegn på skade. Skift ut alle skadde slanger eller deler.

- Dette systemet kan produsere 3300 psi (22,8 MPa, 228 bar). Bruk reservedeler og tilbehør fra Graco med en kapasitet på minimum 3300 psi (22,8 bar, 228 MPa).

- Sett alltid på avtrekkerlåsen når du ikke sprøyter. Sjekk at avtrekkerlåsen fungerer som den skal.

- Sjekk at alle koblinger er stramme før enheten brukes.

- Vær kjent med hvordan du stanser sprøyten og slipper ut trykket raskt. Vær godt kjent med kontrollene.

ADVARSEL
**FARE VED FEIL BRUK AV UTSTYRET**

Feil bruk av utstyret kan resultere i død eller alvorlig personskade.

- Bruk alltid egnede hansker, vernebriller og åndedrettsvern eller maske når du maler.
- Ikke bruk sprøyten eller sprøyt i nærheten av barn. Hold barn borte fra utstyret til enhver tid.
- Ikke strekk deg for langt eller stå på ustøtt underlag. Sørg for at du har godt fotfeste og god balanse til enhver tid.
- Vær årvåken og påpasselig med det du gjør.
- Ikke bruk utstyret hvis du er sliten eller påvirket av legemidler, rusmidler eller alkohol.
- Slangen må ikke knekkes eller bøyes for mye.
- Ikke utsett slangen for temperaturer eller trykk som er høyere enn det Graco har spesifisert.
- Ikke bruk slangen som håndtak til å dra eller løfte utstyret.
- Ikke bruk slange som er kortere enn 25 fot til å sprøyte med.
- Utstyret skal ikke endres eller modifiseres. Endringer eller modifiseringer kan ugyldiggjøre godkjenninger og skape sikkerhetsrisikoer.
- Sjekk at alt utstyr er klassifisert og godkjent for miljøet du bruker det i.

**FARE FORÅRSAKET AV ALUMINIUMSDELER UNDER TRYKK**

Bruk av væsker som er uforenlige med aluminium kan, i trykksatt utstyr, forårsake en alvorlig kjemisk reaksjon og føre til at utstyret sprenes. Unnlatelse av å følge denne advarselen kan føre til at noen blir drept eller alvorlig skadet, eller skade på eiendom.





- Ikke bruk 1,1,1-trikloreten, metylenklorid, andre halogenerte hydrokarbonløsemidler eller væsker som inneholder slike løsemidler.
- Ikke bruk klorblekemidler.
- Mange andre væsker kan inneholde kjemikalier som kan reagere med aluminium. Ta kontakt med din materialleverandør for informasjon om kompatibilitet.

**FARE FORÅRSAKET AV DELER SOM BEVEGER SEG**

Deler som beveger seg kan klemme, kutte eller amputere fingre eller andre leddsdeler.

- Hold deg unna deler som beveger seg.
- Utstyret må ikke brukes hvis vern eller deksler er fjernet.
- Utstyr under trykk kan starte uten forvarsel. Før du sjekker, flytter eller utfører service på utstyret, utfør **Trykkavlastningsprosedyren** og koble fra alle strømkilder.

ADVARSEL

 	FARE FOR FASTHEKTING Roterende deler kan forårsake alvorlige fysiske skader. <ul style="list-style-type: none">• Hold deg unna deler som beveger seg.• Utstyret må ikke brukes hvis beskyttelsesanordninger eller deksler er fjernet.• Ikke ha på deg løstsittende klesplagg, smykker eller ha utslått, langt hår når du bruker utstyret.• Utstyr kan starte uten forvarsel. Før du sjekker, flytter eller utfører service på utstyret, utfør Trykkavlastningsprosedyren og koble fra alle strømkilder.
	FARE I FORBINDELSE MED GIFTIG VÆSKE ELLER DAMP Giftige væsker eller damp kan forårsake alvorlige eller livstruende skader hvis man får dem i øynene eller på huden, eller hvis de svelges eller pustes inn. <ul style="list-style-type: none">• Les HMS-databladene for å gjøre deg kjent med de spesifikke farene i forbindelse med væsken som benyttes.• Farlige væsker skal oppbevares i godkjente beholdere, og må avhendes i henhold til gjeldende forskrifter.
	REKYLFARE Pistolen kan gi rekyl når avtrekkeren trykkes inn. Hvis du ikke står støtt, kan du falle og bli alvorlig skadet.
	PERSONLIG VERNEUTSTYR Du må bruke egnet verneutstyr når du oppholder deg i arbeidsområdet for å beskytte deg mot alvorlige skader, slik som øyenskader, hørselsskader, innånding av giftige gasser og brannskader. Dette verneutstyret inkluderer, men er ikke begrenset til: <ul style="list-style-type: none">• Vernebriller og hørselvern.• Pustemasker, vernedrakt og hansker slik som anbefalt av produsenten av væsker og løsemidler.
	CALIFORNIA LOVFORSLAG 65 Motoreksos fra dette produktet inneholder et kjemikalie som er kjent av delstaten California for å forårsake kreft, fosterskader eller andre reproduksjonsskader. Dette produktet inneholder et kjemikalie som er kjent av delstaten California for å forårsake kreft, fosterskader eller andre reproduksjonsskader. Vask hendene etter bruk.

Identifikasjon av komponenter

Standard modeller (EH/GH230, 300 HD)

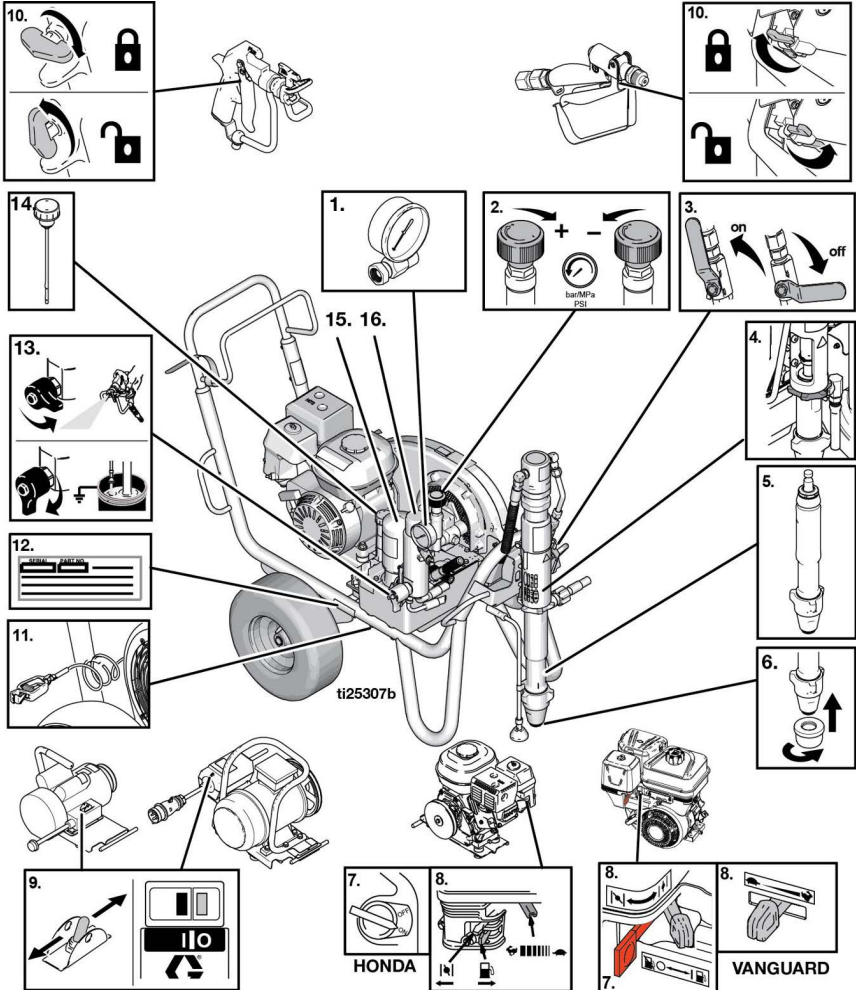

1	Trykkmåler
2	Trykkkontroll
3	Ventil for hydraulisk pumpe
4	Gjengenget pumpekobling
5	Stempelpumpe
6	Innløpssil
7	Av/På-bryter for motor
8	Motorkontroller

9	Av/På-bryter for elektrisk motor
10	Avtrekkerlås
11	Jordingsklemme
12	Serienummermerke
13	Retur-/tappeventil
14	Hydraulikkoljelokk / peilestav
15	Hydraulikkoljefilter
16	Malingsfilter

Identifikasjon av komponenter

ProContractor modellene (EH/GH230, 300 HD)

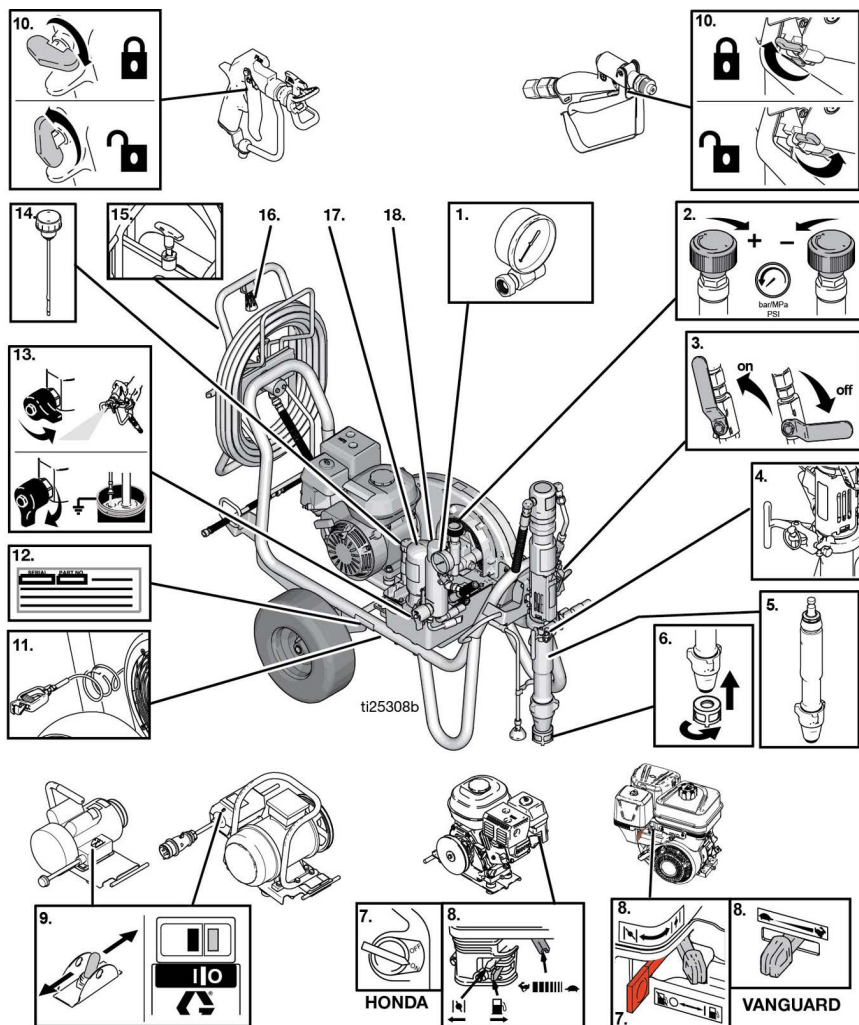

1	Trykkmåler
2	Trykkkontroll
3	Ventil for hydraulisk pumpe
4	ProConnect
5	Stempelpumpe
6	Innløpssil
7	Av/På-bryter for motor
8	Motorkontroller
9	Av/På-bryter for elektrisk motor

10	Avtrekkerlås
11	Jordingsklemme
12	Serienummermerke
13	Retur-/tappeventil
14	Hydraulikkoljelokk / peilestav
15	Slangetrommellås
16	Slangetrommelhåndtak
17	Hydraulikkoljefilter
18	Malingsfilter

Identifikasjon av komponenter

ProContractor modell (DH230 HD)

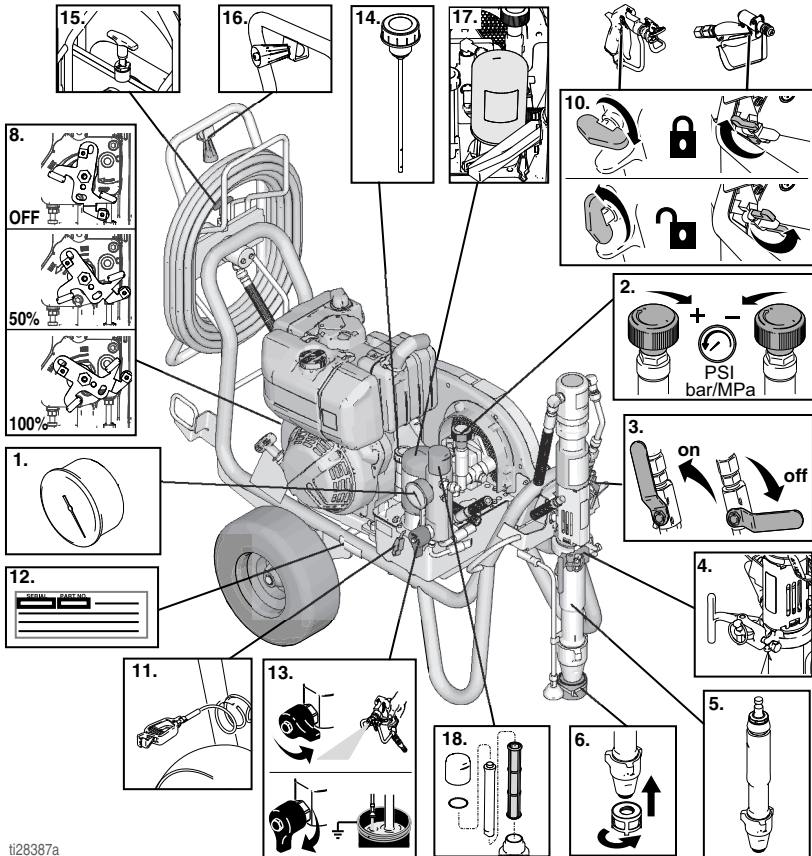

ti28387a

1	Trykkmåler
2	Trykkkontroll
3	Ventil for hydraulisk pumpe
4	ProConnect
5	Stempelpumpe
6	Innløpssil
8	Motorkontroller
10	Avtrekkerlås

11	Jordingsklemme
12	Serienummermerke
13	Retur-/tappeventil
14	Hydraulikkoljelokk / peilestav
15	Slangetrommellås
16	Slangetrommelhåndtak
17	Hydraulikkoljefilter
18	Malingsfilter

Jording

Jordingsprosedyre for bensinmotor



Dette utstyret må jordes for å redusere risikoen for elektrostatisk utladning. Elektrostatisk utladning kan forårsake at gasser antennes eller eksploderer. Jording gir avledning for den elektriske strømmen.

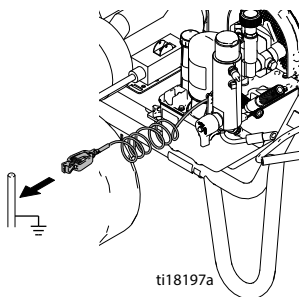

For å jorde sprøyten: Fest sprøytenes jordingsklemme til en jordforbindelse.

Luft- og maleslanger: Bruk kun elektrisk ledende slanger med maksimalt 150 m (500ft.) kombinert slangelengde for å besørge jordingskontinuitet. Sjekk elektrisk motstand i slangene. Hvis samlet resistans til jord overskrider 29 megaohm, må slangen øyeblikkelig skiftes ut.

Sprøytetipstol: Jordes gjennom tilkobling til en forskriftsmessig jordet maleslange og pumpe.

Jordingsprosedyre for elektrisk motor

FARE

HØYSPENNING – FARE FOR ELEKTRISK STØT

Dette utstyret bruker høyspenning. Kontakt med høyspenningsutstyr kan føre til død eller alvorlig personskaade.

- Slå av sprøyten og ta strømledningen ut av stikkkontakten før det utføres service på utstyret.
- Dette utstyret må jordes. Må kun kobles til en jordet strømkilde.
- Bruk kun 3-leder skjøtekabler til 240V og enfase-modeller.
- Bruk kun 5-leder skjøtekabler til 400 AC og trefase-modeller.
- Sjekk at jordingsgaflene på strømledningen og skjøteledningen er i orden.
- Må ikke utsettes for regn. Oppbevares innendørs.
- Alt arbeid med elektriske ledninger må utføres av en kvalifisert elektriker og må være i samsvar med alle lokale lover og forskrifter.

Sprøytens strømkabel har en jordledning med en forskriftsmessig jordingskontakt.

Hvis den elektriske motoren brukes, må støpslet være satt inn i et strømuttak som er riktig installert og jordet i henhold til alle regler og forskrifter.

Støpslet må ikke modifiseres. Hvis det ikke passer i strømuttaket, få et korrekt strømuttak installert av en kvalifisert elektriker.

Strømkrav

- 110-120V enheter krever 100-120 VAC, 50/60 Hz, 15A, 1-fase.
- 230V enheter krever 230 VAC, 50/60 Hz, 16A, 1-fase.
- 380-400V enheter krever 400 VAC, 50 Hz, 16A, 3-fase, 3P+N+E, 6H strømforbindelse
- For å drive EH300DI (24W965) sprøyten, må generatoren ha en kapasitet på 15 kW (minimum).

Skjøteledninger

Bruk en skjøteledning med en feilfri jordforbindelse. Hvis det er nødvendig å bruke en skjøteledning, bruk en med 3 ledere og en diameter på minst 12 AWG (2,5 mm²)

MERK: Mindre omfang eller lengre skjøteledning kan redusere ytelsen til sprøyten.

Jording av spenn

Spenn med løsemiddel som brukes under skylling: følg lokale forskrifter. Bruk kun ledende metallspenn, plassert på en jordet overflate. Spennet må ikke plasseres på en ikke-ledende overflate som f.eks. papir eller papp da dette bryter jordingskontinuiteten.



ti25360a

Sørg alltid for at metallspennet er jordet: koble en jordledning til spennet. Klem den ene enden fast på spennet og den andre enden fast på en god jordforbindelse, slik som et vannrør.

For å opprettholde jordingskontinuitet mens sprøyten skylles eller når trykket avlastes: hold metalldelen på pistolen godt mot siden av et jordet metallspenn og trekk deretter inn avtrekkeren.

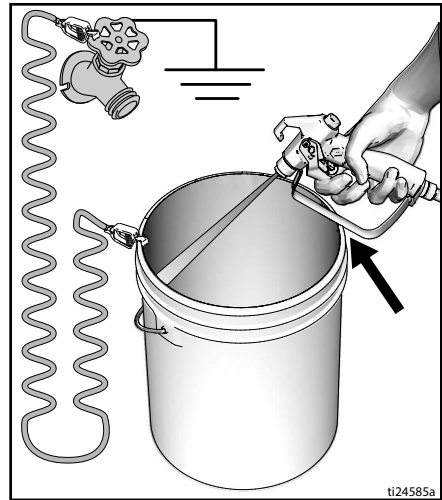

ti24585a

Beskyttelse av elektrisk krets

Sprøyten må kun kobles til en elektrisk krets som har automatsikringer og/eller sikringer med riktig størrelse (for enhetenes strømforsyningskrav, se **Tekniske data**, side 60-63).

Oppsett

Utskifting av motor

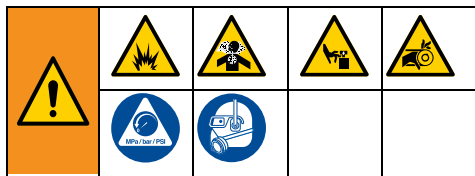

1. Slå AV motoren og ta støpselet ut av stikkkontakten, eller still motoren på AV/STOPP. Løsne knotten til remvernet og motorklemmen. Utfør **Trykkavlastningsprosedyren**, side 15.

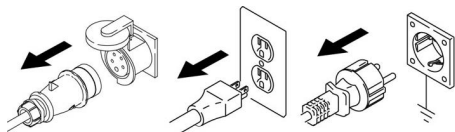

ti41769a

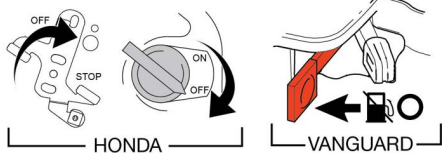
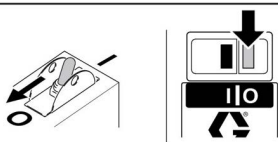

2. Løft opp rembeskytteren. Ta av remmen. Vipp motoren og fjern den.

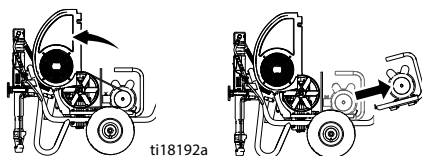

3. Vipp motoren. Montere motoren. Montere remmen. Senk rembeskytteren ned.

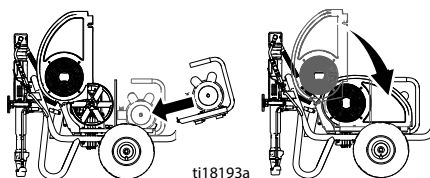

4. Drei motorklemmen. Stram motorklemmen og knotten på rembeskytteren.

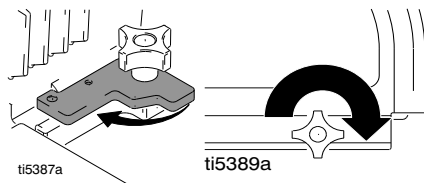

Komplett oppsett

1. **Alle sprøyter unntatt ProContractor:**
Koble den riktige Graco høytrykkslangen på sprøyten.

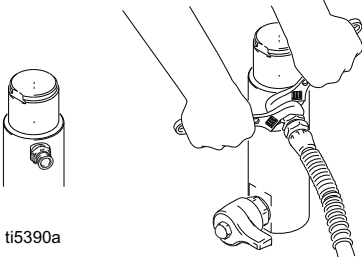

2. Montere slangen på sprøytepipistolen og stram godt til.

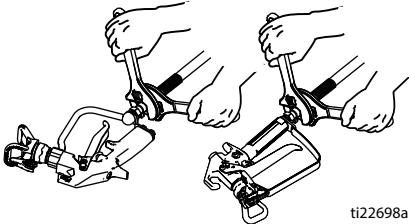

3. Sett på avtrekkerlåsen.

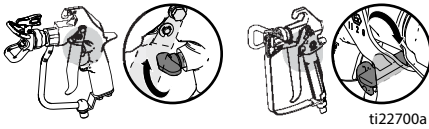

4. Ta av dyseholderen.
5. **Standard Series:** Skru innløpssilen i bunnen av sugeslangen og stram godt til for hånd.

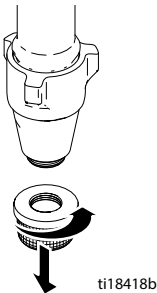

6. Ved sprøyting av strukturmalning, fjern innløpssilen og filterskålnettingen.

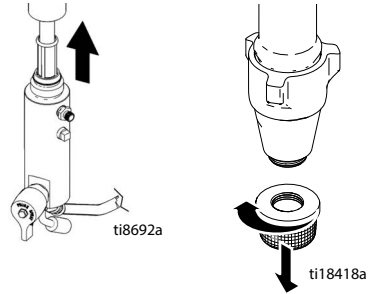

7. Fyll strupepakningens mutter med TSL for å forhindre unødig slitasje på pakningen. Gjør dette hver gang du sprøyter.

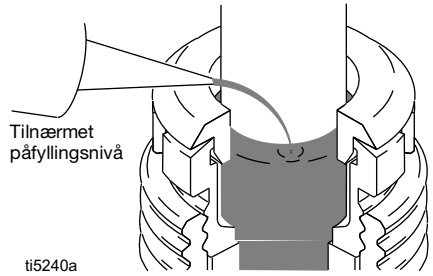

8. Sjekk motoroljenivået.

BENSINMOTOR

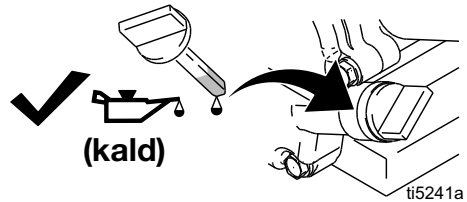

DIESELMOTOR

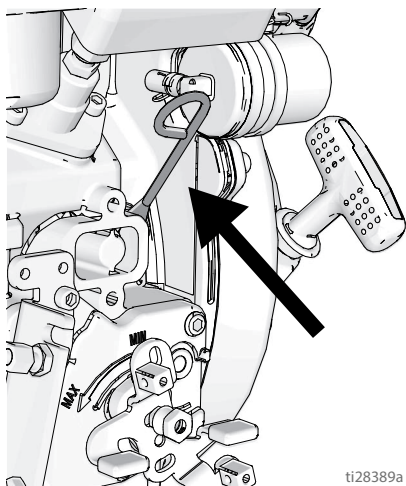

ti28389a

9. Fyll drivstofftanken.

BENSINMOTOR

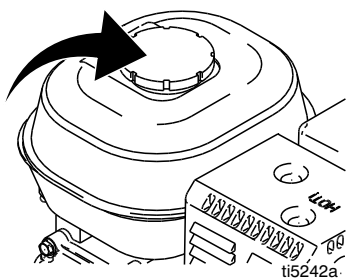

ti5242a

DIESELMOTOR

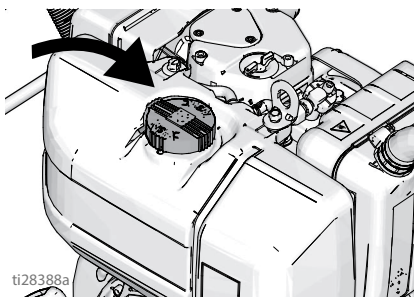

ti28388a

10. Sjekk hydraulikkoljenivået. Se side 29 for hydraulikkoljespesifikasjoner. Fyll på hydraulikkolje etter behov inntil nivået er mellom MIN og MAX (sikkert område når kald). Hydraulikk tanken har en kapasitet på 4,75 liter.

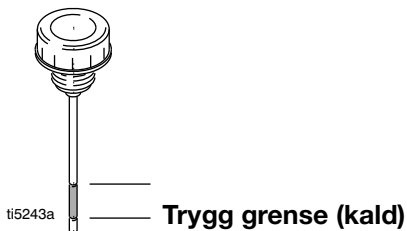

ti5243a

Trygg grense (kald)

11. Fest sprøytenes jordingsklemme til en jordforbindelse.

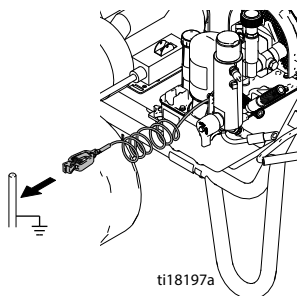

ti18197a

Trykkavlastnings- prosedyren



Følg **Trykkavlastningsprosedyren** hver gang du ser dette symbolet.

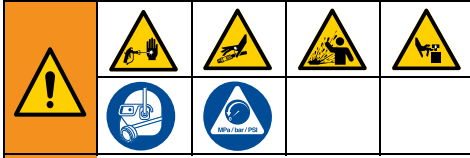

Dette utstyret forblir under trykk helt til trykket avlastes manuelt. For å bidra til å forhindre alvorlige personskader fra trykksatte væsker, slik som hudinjeksjon, væskesprut og deler som beveger seg, må **Trykkavlastningsprosedyren** følges når du slutter å sprøyte og før du utfører rengjøring, kontroll eller service på utstyret.

1. Sett på avtrekkerlåsen.
2. Slå AV sprøyten:
 - Slå bensinmotorens eller den elektriske motorens AV/PÅ-bryter til AV. På Vanguard modellene, dreier du drivstoffnivået til AV.

ELLER

 - Sett diesलगasshendelen på STOPP.

ELLER

 - Ta strømledningen til den elektriske motoren ut av stikkkontakten.

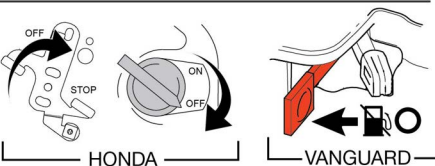
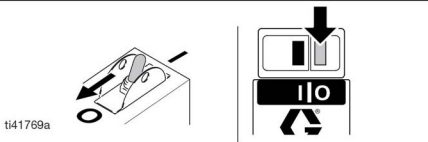
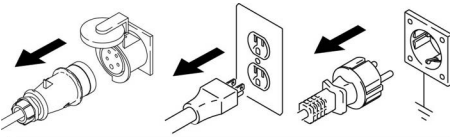

3. Drei pumpeventilen til AV, og drei trykkreguleringsbryteren helt mot urviseren til laveste innstilling.
4. Ta av avtrekkerlåsen. Hold metalldelen på pistolen godt mot siden av et jordet metallspenn og trekk inn avtrekkeren for å avlaste trykket.
5. Sett på avtrekkerlåsen.
6. Drei fylleventilen ned i TAPPE-stilling. La fylleventilen stå nede til du er klar til å sprøyte igjen.
7. Hvis du mistenker at dysen eller slangen er tett eller at trykket ikke er helt avlastet:
 - a. Løsne mutteren på dysespissbeskytteren eller slangens endekobling **SVÆRT SAKTE** for å avlaste trykket gradvis.
 - b. Løsne mutteren eller koblingen helt.
 - c. Fjern tilstoppingen i slangen eller dysen.

Oppstart (modeller med intern forbrenning)

Oppstart (modeller med intern forbrenning)



1. Sett stempelpumpen i et jordet metallspenn som er delvis fylt med skyllevæske. Fest jordledningen på spennet og til en jordforbindelse.

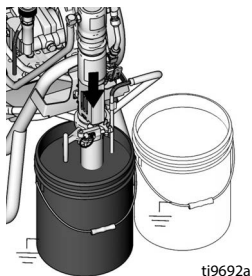

2. Drei fylleventilen ned i TAPPE-stilling. Drei trykkreguleringen mot urviseren til det laveste trykket.

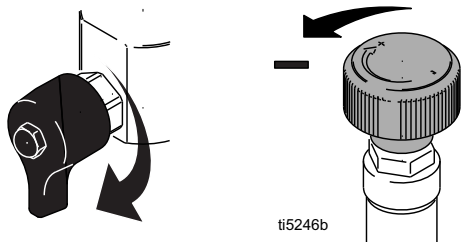

3. Skru AV den hydrauliske pumpeventilen.

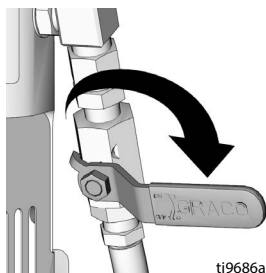

4. For å starte en bensinmotor, se trinn 5. For å starte en dieselmotor, se trinn 6.
5. For å starte en bensinmotor:
 - a. Åpne drivstoffventilen.

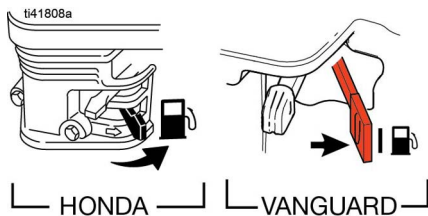

- b. Still choken på lukket.

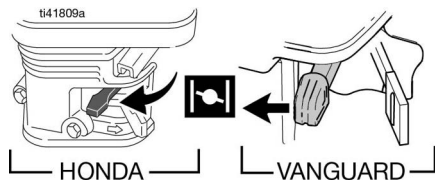

- c. Sett gasspådraget på hurtig.

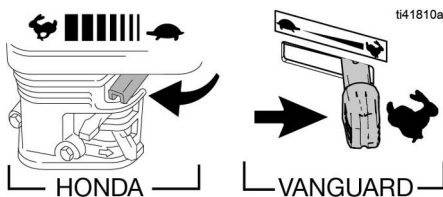

- d. Slå PÅ motorbryteren.

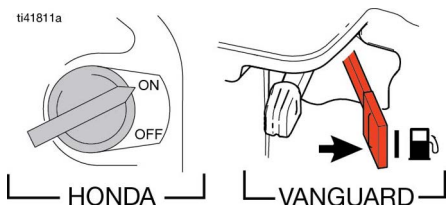

Oppstart (modeller med intern forbrenning)

e. Trekk i startsnoren.

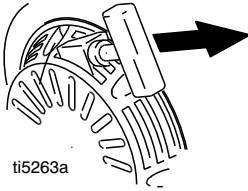

ti5263a

f. Etter at motoren starter, flytt choken til åpen.

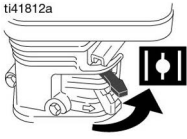

ti41812a

HONDA

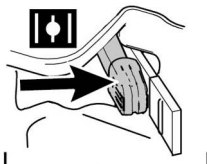

VANGUARD

g. Sett gassen på ønsket innstilling.



HONDA

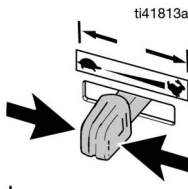

VANGUARD

ti41813a

6. For å starte en dieselmotor:

a. Sett gasshendelen på MIN.

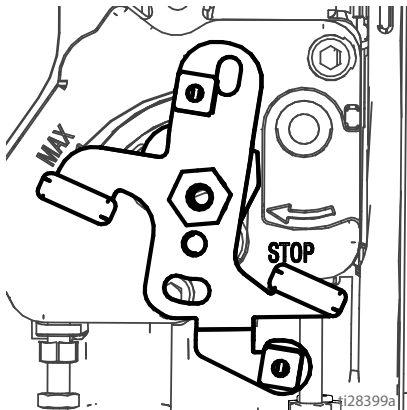

ti28399a

b. Ta tak i håndtaket på startsnoren. Trekk snoren forsiktig ut i full lengde inntil du ser det RØDE indikatormerket på snoren.

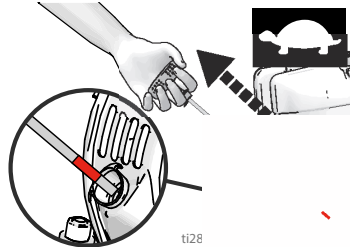

ti28

c. Fortsett å holde håndtaket på snoren mens du lar snoren spole seg helt tilbake.

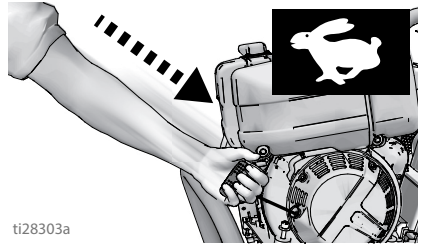

ti28303a

d. Start motoren ved å trekke ut snoren med en fast og jevn bevegelse.

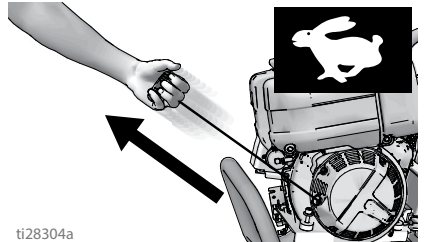

ti28304a

e. Når motoren starter, setter du gasshendelen på MAKS (fullt gasspådrag).

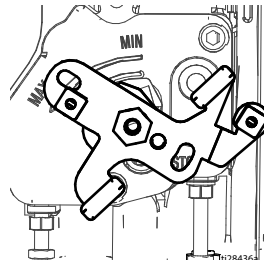

ti28436a

Oppstart (modeller med intern forbrenning)

7. Sett den hydrauliske pumpeventilen til PÅ (den hydrauliske motoren er nå aktiv).

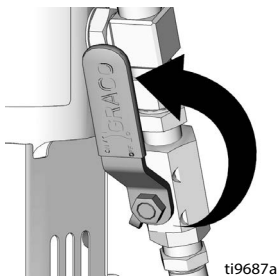

ti9687a

8. Øk trykket akkurat nok til å at den hydrauliske motoren er igang, og la væsken sirkulere i 15 sekunder; skru ned trykket, dreier returventilen horisontalt.

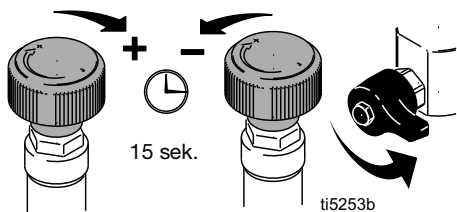

ti5253b

9. Ta av avtrekkerlåsen på sprøytepistolen.

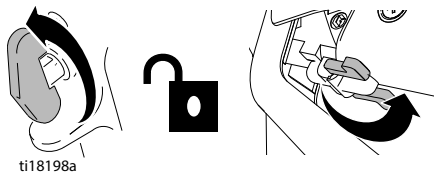

ti18198a

10. Hold pistolen mot et jordet skyllspann av metall. Trekk inn avtrekkeren og øk væsketrykket sakte helt til pumpen går jevnt. Slipp avtrekkeren og la sprøyten bygge opp trykk. Sett på avtrekkerlåsen.

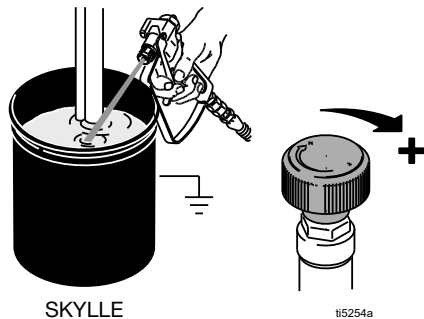

SKYLLE

ti5254a

11. Undersøk om det finnes lekkasjer. Hvis det er lekkasje, må sprøyten slås AV øyeblikkelig. Utfør **Trykkavlastningsprosedyren**, side 15. Stram fester som lekker. Gjenta prosedyren for **Oppstart** trinn 2–8. Hvis det ikke er noen lekkasjer, fortsett å trekke av pistolen til systemet er helt gjennomskylt.

12. Sett sugeslangen i malingsspannet.

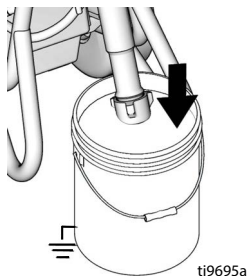

ti9695a

13. Rett pistolen ned i skyllspannet, og trekk inn avtrekkeren helt til det kommer maling ut av den.

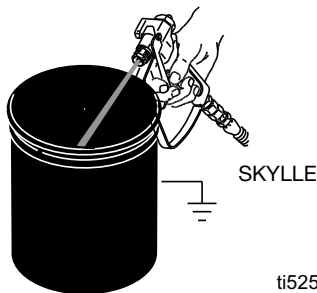

SKYLLE

ti5256a

14. Sett sammen dysen og dyseholderen, side 24.

<p>Høytrykkssprøyter er i stand til å injisere giftstoffer inn i kroppen og forårsake alvorlige fysiske skader. Lekkasje må ikke stanses med hånden eller en fille.</p>				

Oppstart (elektriske modeller)

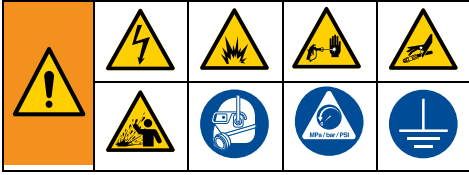

1. Sett stempelpumpen i et jordnet metallspann som er delvis fylt med skyllevæske. Fest jordledningen på spennet og til en jordforbindelse.

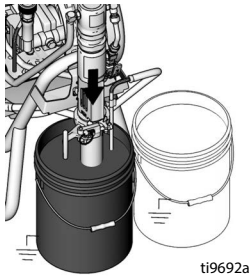

2. Drei returventilen ned. Drei trykkontrollen mot urviseren til det laveste trykket.

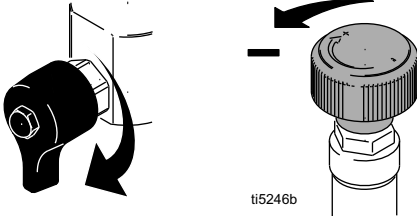

3. Skru AV den hydrauliske pumpeventilen.

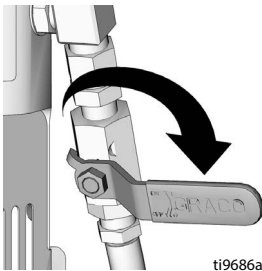

4. Sett inn støpselet i stikkkontakten.

For tre-fase elektriske motorer: Hvis det røde fasesekvenslyset lyser eller blinker, ta støpselet ut av kontakten og drei fasesekvensskruen 180°.

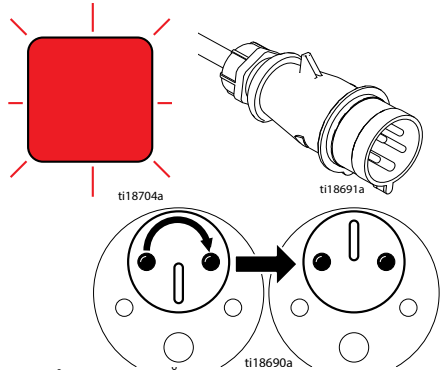

5. Slå motoren PÅ.

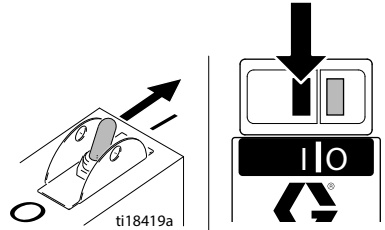

6. Sett den hydrauliske pumpeventilen til PÅ (den hydrauliske motoren er nå aktiv).

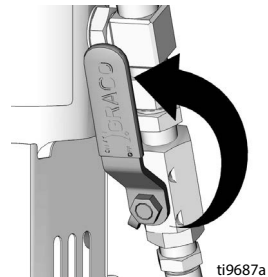

Oppstart (elektriske modeller)

7. Øk trykket akkurat nok til å at den hydrauliske motoren er igang, og la væsken sirkulere i 15 sekunder; skru ned trykket, drei returventilen horisontalt.

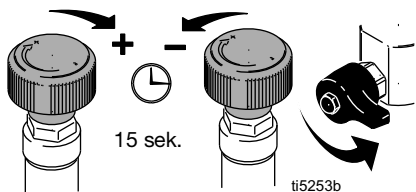

8. Ta AV avtrekkerlåsen.

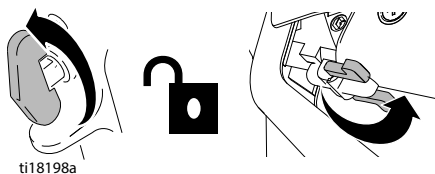

9. Hold pistolen mot et jordet skyllespann av metall. Trekk inn avtrekkeren og øk væsketrykket sakte helt til pumpen går jevnt.

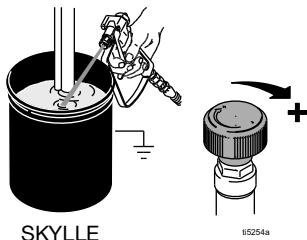

10. Undersøk om det er lekkasjer i koblingene. Hvis det er lekkasje, må sprøyten slås AV øyeblikkelig. Utfør **Trykkavlastningsprosedyren**, side 15. Stram fester som lekker. Gjenta prosedyren for **Oppstart** trinn 2–8. Hvis det ikke er noen lekkasjer, fortsett å trekke av pistolen til systemet er helt gjennomskylt.
11. Sett stempelpumpen i malingsspannet.

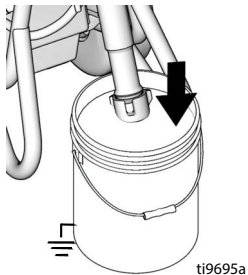

12. Rett pistolen ned i skyllespannet igjen, og trekk inn avtrekkeren helt til det kommer maling ut av den.

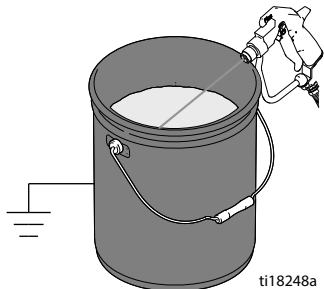

13. Sett sammen dysen og dyseholderen, side 24.



Høytrykkssprøyter er i stand til å injisere giftstoffer inn i kroppen og forårsake alvorlige fysiske skader. Lekkasje må ikke stanses med hånden eller en fille.

Hvordan man sprøyter

Switch Tip™ og dyseholder-enhet



1. Utfør **Trykkavlastningsprosedyren**, side 15.
2. Sett på avtrekkerlåsen. Sett inn Switch Tip dysen. Sett inn setet og OneSeal™.

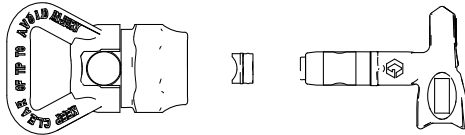

ti13023a

3. Sett inn Switch Tip dysen og vend den forover.

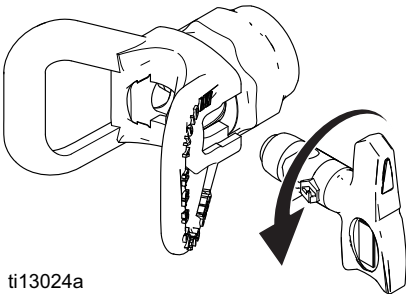

ti13024a

4. Skru enheten på pistolen. Stram den.

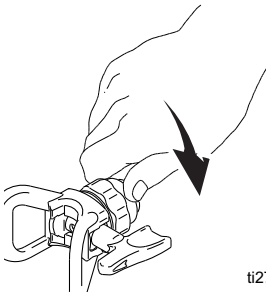

ti2710a

Sprøyt

1. Sprøyt et testmønster. Øk trykket for å eliminere kraftige kanter. Bruk en dyse med mindre dimensjon hvis de tykke kantene ikke kan fjernes ved å regulere trykket.

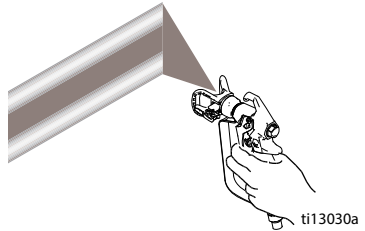

ti13030a

2. Hold pistolen loddrett, 10-12 in. (25-30 cm) fra overflaten. Sprøyt frem og tilbake. Overlapp med 50%. Trekk av pistolen etter bevegelser og frigjør før du stanser.

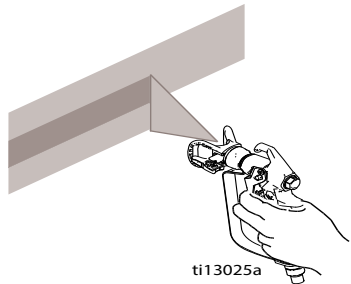

ti13025a

Hvordan man sprøyter

Rensing av en tett dyse



1. Slipp avtrekkeren og sett på avtrekkerlåsen. Drei Switch Tip dysen. Ta av avtrekkerlåsen. Trekk inn avtrekkeren for å rense dysen.

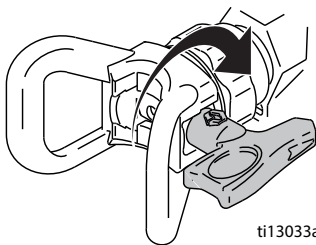

ti13033a

2. Sett på avtrekkerlåsen. Sett Switch Tip dysen tilbake til opprinnelig stilling. Ta av avtrekkerlåsen og fortsett med sprøytingen.

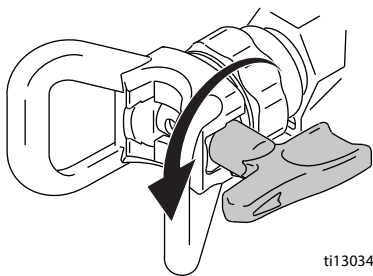

ti13034a

Slangetrommel

(Kun ProContractor Series)



For å unngå skader, sørg for å holde hodet ditt unna slangetrommelen mens du ruller opp slangen.

1. Sjekk at slangen føres inn gjennom slangeguiden.

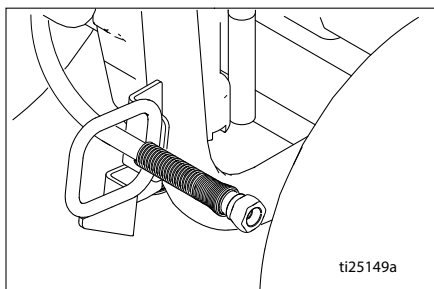

ti25149a

2. Løft og drei svivellåsen 90° for å låse opp slangetrommelen. Trekk i slangen for å ta den av slangetrommelen.



ti22744a

3. Trekk trommelhåndtaket ned og drei med urviseren for å spole inn slangen.

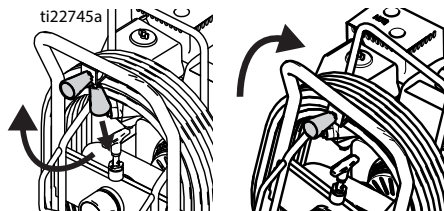

ti22745a

4. **MERK:** Slangetrommelen kan låses i to stillinger: Bruk og lagring.

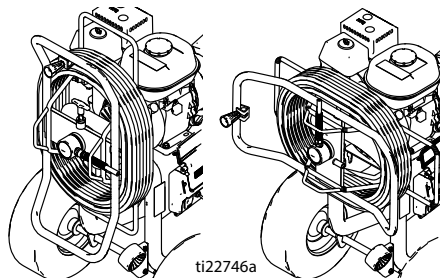

ti22746a

Rengjøring



1. Utfør **Trykkavlastningsprosedyren**, side 15.
2. Fjern dyseholderen og SwitchTip dysen.

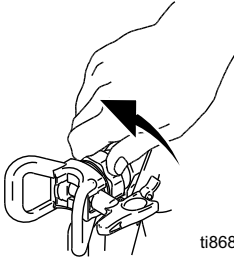

ti8687a

3. Ta stempelpumpen opp av malingen og sett den i skyllevæsken. Bruk vann for vannbasert maling og white spirit for oljebasert maling.

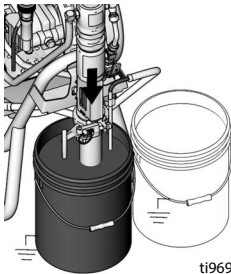

ti9692a

4. Drei motorbryteren PÅ eller slå motoren PÅ og start den. Skru den hydrauliske pumpeventilen PÅ. Drei returventilen forover til SPRØYTE-stillingen.

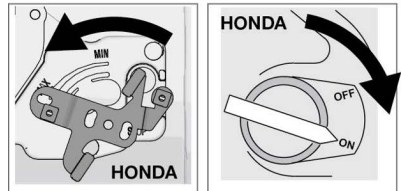
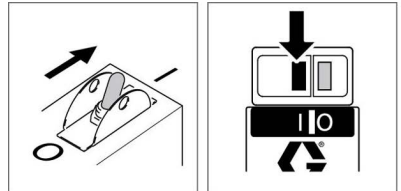

ti41768a

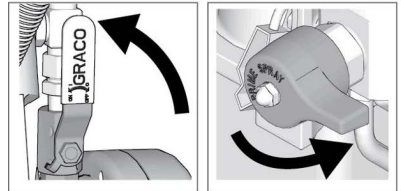
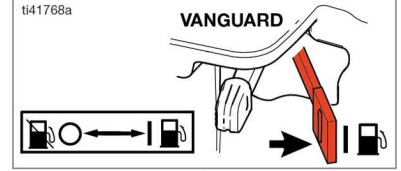

5. Hold pistolen mot spennet. Ta av avtrekkerlåsen. Skru opp trykkreguleringen helt til motoren begynner å drive pumpen. Trekk inn avtrekkeren helt til skyllevæsken kommer ut.

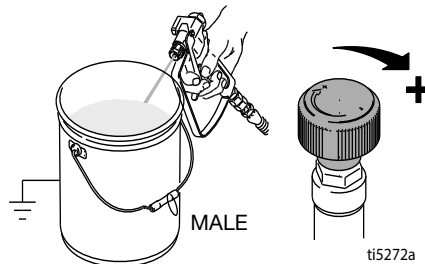

ti5272a

Rengjøring

6. Flytt pistolen over til avfallsspennet, hold pistolen mot siden av spennet og trekk inn avtrekkeren for å skylle systemet grundig. Slipp avtrekkeren og sett på avtrekkerlåsen.

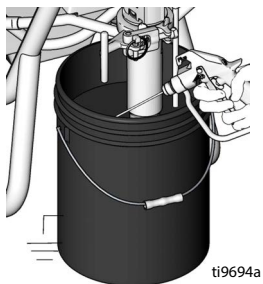

7. Fortsett med å trekke inn pistolavtrekkeren mens returventilen dreies ned. Slipp deretter avtrekkeren. La skyllevæsken sirkulere helt til væsken som renner ut av tappeslangen er helt klar.

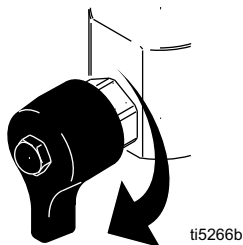

8. Hev stempelpumpen over skyllevæsken og la sprøyten gå i 15 til 30 sekunder for å tappe væsken. Skru AV den hydrauliske ventilen. Slå AV motoren eller slå AV den elektriske motoren og ta støpselet ut av stikkontakten.

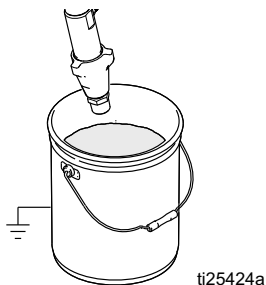

9. Sett på avtrekkerlåsen. Fjern filterene fra pistolen og sprøyten, hvis de er installert. Rengjør og undersøk. Sett filterene tilbake på plass.

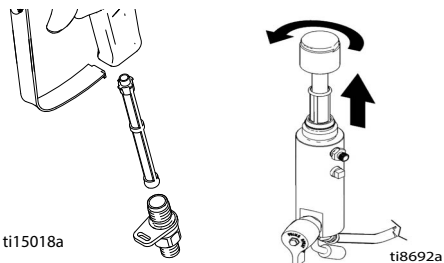

10. Skru ut og fjern innløpssilen. Rengjør og bytt sil hvis nødvendig.

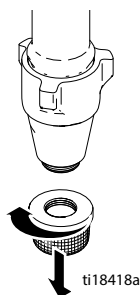

11. Hvis du skyller med vann, må du skylle på nytt med white-spirit eller Pump Armor for å danne et beskyttende belegg mot frostskafer og korrosjon.
12. Tørk av sprøyten, slangen og pistolen med en klut gjennomvætet med vann eller white spirit.

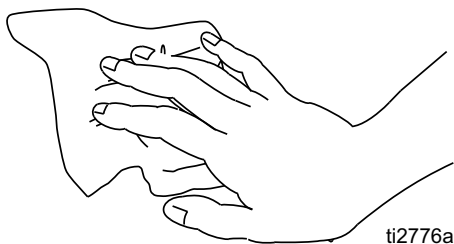

Vedlikehold



MERK: For en detaljert beskrivelse av motorens vedlikehold og spesifikasjoner, se den medfølgende separate eierhåndboken for Honda- eller Kohler- motoren.

DAGLIG: Sjekk motorens oljenivå og etterfyll når det er nødvendig.

DAGLIG: Sjekk hydraulikkoljenivå og etterfyll når det er nødvendig

DAGLIG: Sjekk slangen for slitasje og skader.

DAGLIG: Sjekk at pistolens avtrekkerlås fungerer korrekt.

DAGLIG: Sjekk at retur-/tappeventil fungerer korrekt.

DAGLIG: Sjekk og fyll drivstofftanken.

DAGLIG: Sjekk at fortrenningspumpen er tett.

DAGLIG: Sjekk nivået av Throat Seal Liquid (TSL) i stempelpumpen og pumpens pakningsmutter. Fyll mutteren, hvis det er nødvendig. Mutteren må være fylt med TSL til enhver tid for å forhindre at maling herdes på stempelstangen, unødvendig slitasje på pakninger og korrosjonsangrep på pumpen.

BENSINMOTOREN, ETTER DE FØRSTE

20. DRIFTSTIMENE: Tøm ut motoroljen og fyll med ren olje. Riktig oljetype er gitt i eierhåndboken som medfølger Honda- eller Vanguard-motoren.

BENSINMOTOREN, ETTER DE FØRSTE

50. DRIFTSTIMENE: Tøm ut motoroljen og fyll med ren olje. Skift oljefilter. Riktig oljetype er gitt i eierhåndboken som medfølger Kohler-motoren.

UKENTLIG: Ta av luftfilterdekslet på motoren og rengjør elementet. Skift ut elementet om nødvendig. Hvis arbeidet utføres i veldig støvete omgivelser, må filteret sjekkes hver dag og skiftes ut når det er nødvendig.

Du får kjøpt nye filterelementer hos nærmeste HONDA/Kohler/Vanguard-forhandler.

UKENTLIG/DAGLIG: Fjern rusk eller media fra den hydrauliske stangen.

ETTER 100 DRIFTSTIMER: Skift motorolje.

Riktig oljeviskositet er gitt i eierhåndboken som medfølger Honda- eller Vanguard-motoren.

DIESELMOTOREN, ETTER 250 DRIFTSTIMER:

Tøm ut motoroljen og fyll med ren olje. Skift oljefilter. Riktig oljetype er gitt i eierhåndboken som medfølger Kohler-motoren.

HALVÅRLIG: Sjekk slitasjen på remmen. Skift ut om nødvendig.

ÅRLIG ELLER 2000 TIMER: Skift ut remmen.

Bytt hydraulikkolje med Mobil SHC 526 eller annen høykvalitets hydraulikkolje med viskositetsgrad ISO 68. Bytt hydraulikkoljefilter 246173.

TENNPLUGG: Bruk kun en BPR6ES (NGK) eller W20EPR-U (NIPPONDENSO) tennplugg. Still inn tennpluggens elektrodeavstand til 0,7 til 0,8 mm (0,028 til 0,031 in.), bruk en tennpluggnøkkel ved montering og demontering av pluggen.

Skifte av hydraulikkolje/filter

1. Sett en panne eller legg filler under sprøyten for å fange opp hydraulikkolje som tømmes ut.
2. Ta ut tappepluggen (2). La hydraulikkoljen renne ut.
3. Skru av filteret (227) sakte – oljen renner inn i rennen og tømmes ut bak.
4. Fjern og skift ut kula (216), fjæren (217) og holderen (215).

5. Sett inn tappepluggen (2) og oljefilteret (227). Stram oljefilteret med ytterligere 3/4 omdreining etter at pakningen har kommet i kontakt med basen.
6. Fyll oljetanken med fem 4,75 liter hydraulikkolje. Se side 29 for hydraulikkolje-spesifikasjoner.
7. Sjekk oljenivået.

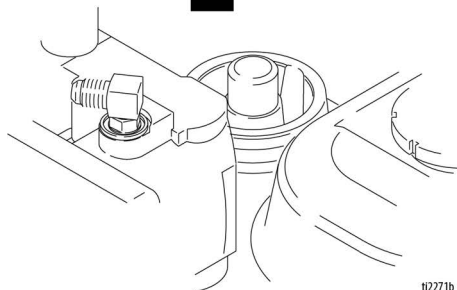
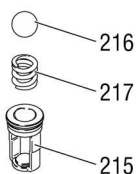
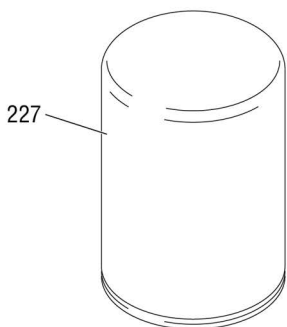

t2271b

Feilsøking



Problem	Årsak	Løsning
Forbrenningsmotoren trekker hardt (starter ikke)	Det hydrauliske trykket er for høyt	Drei reguleringsknotten for hydraulisk trykk mot urviseren til den laveste innstillingen
Bensinmotoren starter ikke	Bryteren er slått AV, lite olje, ingen bensin	Se motorens håndbok
	Bensinkranen er stengt	Åpne bensinkranen
Bensinmotoren fungerer ikke skikkelig	Motorfeil	Se motorens håndbok
	Økning	Se motorreparasjonssett, 4,0 hk - 288678 / 5,5 hk - 248943 / 6/5 hk - 248944 / 9,0 hk - 248945
Dieselmotoren starter ikke	Fritt for drivstoff Feil injeksjonsinnstilling	Se motorens håndbøker
Dieselmotoren fungerer ikke skikkelig	Motorfeil	Se motorens håndbøker
	Dårlig drivstoffkvalitet	Tøm drivstofftanken og fyll den på nytt med godt, rent drivstoff
Forbrenningsmotoren fungerer, men stempelumpen fungerer ikke	Den hydrauliske pumpeventilen er AV	Skru den hydrauliske pumpeventilen PÅ
	Trykket er for lavt	Øk trykket, side 18
	Stempelumpens utløpsfilter (hvis brukt) er skittent eller tett	Rengjør filteret
	Dysen eller dysens filter (hvis brukt) er tett	Ta av dysen og/eller filteret og rengjør
	For lite hydraulikkvæske	Skru av sprøyten. Fyll på væske*. Se side 16
	Remmen er slitt, ødelagt eller av	Skift ut.
	Slitasje eller skade på den hydrauliske pumpen	Ta sprøyten med til Graco-distributøren for reparasjon
	Størknet maling har festet seg på malepumpestangen	Utfør service på pumpen. Se håndbok 334654
	Den hydrauliske motoren beveger seg ikke	Sett pumpeventilen i stillingen AV. Skru ned trykket. Slå motoren AV. Tving stangen opp eller ned til hydraulikkmotoren beveger seg.
Stempelumpen går, men ytelsen er lav på oppslaget	Stempelkuleventilen sitter ikke riktig	Utfør service på stempelkulesperren. Se håndbok 334654
	Stempelpakningene er slitte eller skadet	Skift ut pakningene. Se håndbok 334654

Feilsøking

Problem	Årsak	Løsning
Stempelpumpen fungerer, men med dårlig resultat på nedoverslaget og/eller på begge slagene	Stempelpakningene er slitte eller skadet	Stram pakningsmutteren eller skift pakninger. Se håndbok 334654
	inntaksventilens kulesperre sitter ikke riktig	Utfør service på inntaksventilens kulesperre. Se håndbok 334654
	Sugeslangen lekker	
	Hydraulikkoljefilteret er skittent	Skift ut filteret.
Maling lekker og renner over kanten av våtkoppen	Løs våtkopp	Stram våtkoppen nok til å stanse lekkasjen
	Pakningene er slitte eller skadde	Skift ut pakningene. Se håndbok 334654
Stor lekkasje rundt den hydrauliske motorens stempelstangskrape	Det er slitasje eller skade på stempelstangens tetning	Skift ut disse delene. Se håndbok 334654
Dårlig utmating av væske	Trykket er for lavt	Øk trykket, side 18
	Stempelpumpens utløpsfilter (hvis brukt) er skittent eller tett	Rengjør eller skift ut.
	Contractor pistolens filter (hvis brukt) er skittent eller tett	Rengjør eller skift ut.
	Inntakslinjen til pumpeinnløpet er ikke stramt	Stram den.
	Det er skade eller slitasje på den hydrauliske motoren	Ta sprøyten med til Graco-forhandleren for reparasjon.
	Stort trykkfall i maleslangen	Redusere lengden eller øk diameteren.
Sprøyten går varm	Malingsbelegg på hydrauliske komponenter	Rengjør
	Oljenivået er lavt	Fyll på olje. Se side 16
Sprøytepipstolen spytter	Luft i væskepumpen eller slangen	Sjekk om det er løse koblinger på suge-enheten, stram til og fyll deretter pumpen igjen.
	Løst inntakssug	Strammes
	Det er lite eller ingen væske igjen	Fyll væskebeholderen på nytt
Støy fra pumpen	Lavt hydraulikkvæskeniå	Slå sprøyten AV. Fyll på væske*. Se side 16
Den elektriske motoren fungerer ikke	Strømbryteren er ikke slått PÅ	Slå strømbryteren PÅ
	Utløst automatsikring	Sjekk automatsikringen ved strømkilden. Tilbakestill motorbryteren
* Hydraulikkvæskeniået må sjekkes ofte. Det må aldri få synke for lavt. Bruk kun Graco hydraulikkvæske, side 16.		

Standard serie pumpe

Demontering



Se pumpens håndbok 334654 for reparasjon av pumpen.

1. Skyll pumpen.
2. Utfør **Trykkavlastningsprosedyren**, side 15.
3. Fjern innløppsilen og malingsslangen.

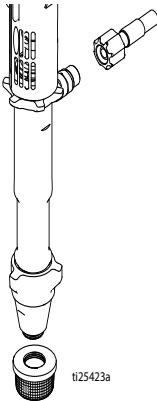

4. Skyv låseringen opp; trykk pinnen ut.

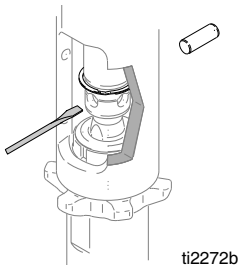

5. Løsne sikringsmutteren. Skru løs pumpen.

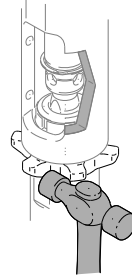

Installasjon

MERKNAD

Hvis pumpens sikringsmutter løsner under drift, vil gjengene på lagerhuset og drivverket skades. Sikringsmutteren må strammes med angitt strammemoment.

1. Skru sikringsmutteren på bunnen av pumpens gjenger. Skru pumpen helt inn i manifolden. Skru pumpen løs fra manifolden inntil pumpens utløp er innrettet med slangen. Stram sikringsmutteren for hånd, bank deretter 1/8 til 1/4 omdreining med en hammer.

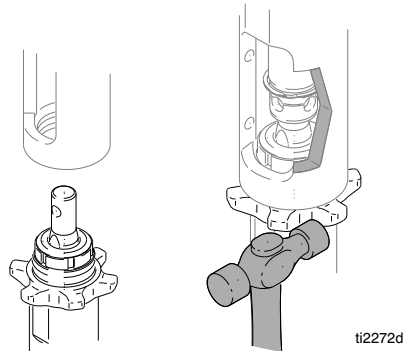

ProContractor serie pumpe



Hvis pinnen er løs, kan deler brykke av og kastes gjennom luften. Det kan føre til alvorlige personskader eller materielle skader. Sørg for at pinnen sitter riktig.

2. Trekk sakte i motorens startsnor helt til pinnehullet i pumpestangen er innrettet med hullet i den hydrauliske stangen. Trykk pinnen inn i hullet. Trykk låseringen inn i sporet.

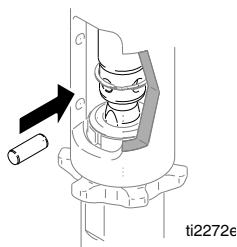

3. Fyll pakningsmutteren med Graco TSL (pakningsmutterolje).

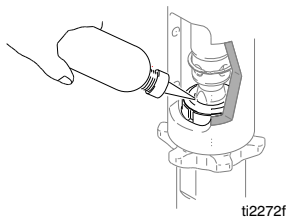

ProContractor serie pumpe

Demontering



Se pumpens håndbok 334654 for reparasjon av pumpen.

1. Skyll pumpen.
2. Utfør **Trykkavlastningsprosedyren**, side 15.

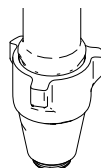

3. Fjern malingsslangens kobling og malingsslangen fra pumpekoblingen.

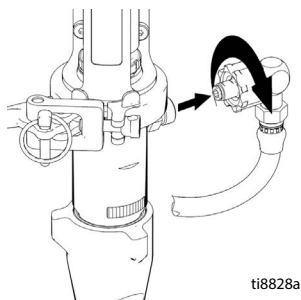

4. Skyv koblingsdekselet opp for å avdekke stangkoblingene helt.

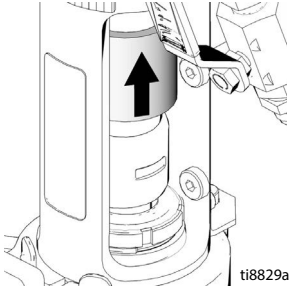

5. Fjern stangkoblingene.

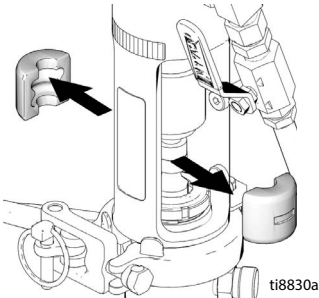

6. Fjern pinnen.

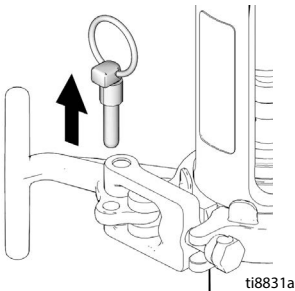

MERK: Støtt pumpen med hånden før t-håndtaket åpnes.

7. Åpne klemmen.

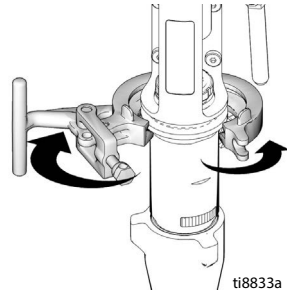

8. Ta pumpen opp av enheten.

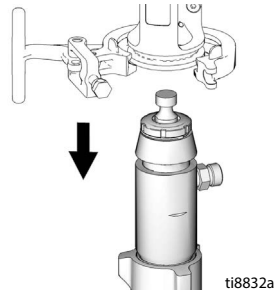

Installasjon

1. Hvis nødvendig, sett pumpestangen i justeringsrommet og trekk i pumpen for å forlenge stangen.

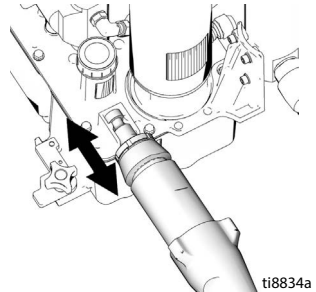

2. Utfør trinnene for å fjerne i motsatt rekkefølge for å sette sammen pumpen igjen.

Deler for DutyMax EH/GH230/300 HD

Deler for DutyMax EH/GH230/300 HD Standard Series

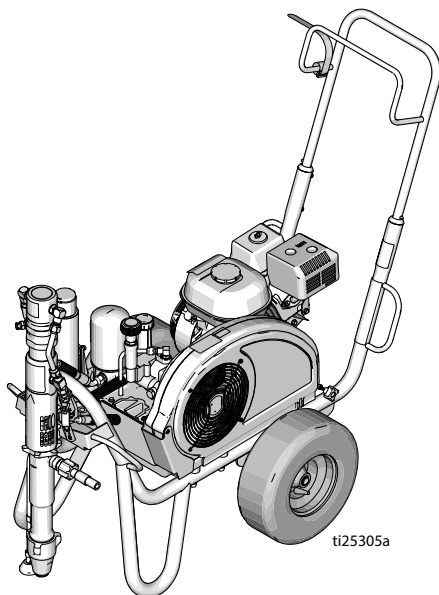

Deler for DutyMax EH/GH230/300 HD

GH230/300 Standard Series deler for ramme og rembeskytter

Ref.	Strammemoment	Ref.	Strammemoment
	120-130 in-lb (13,6 - 14,7 N•m)		Pump opp dekkene til 25-35 psi (1,7-2,4 bar)

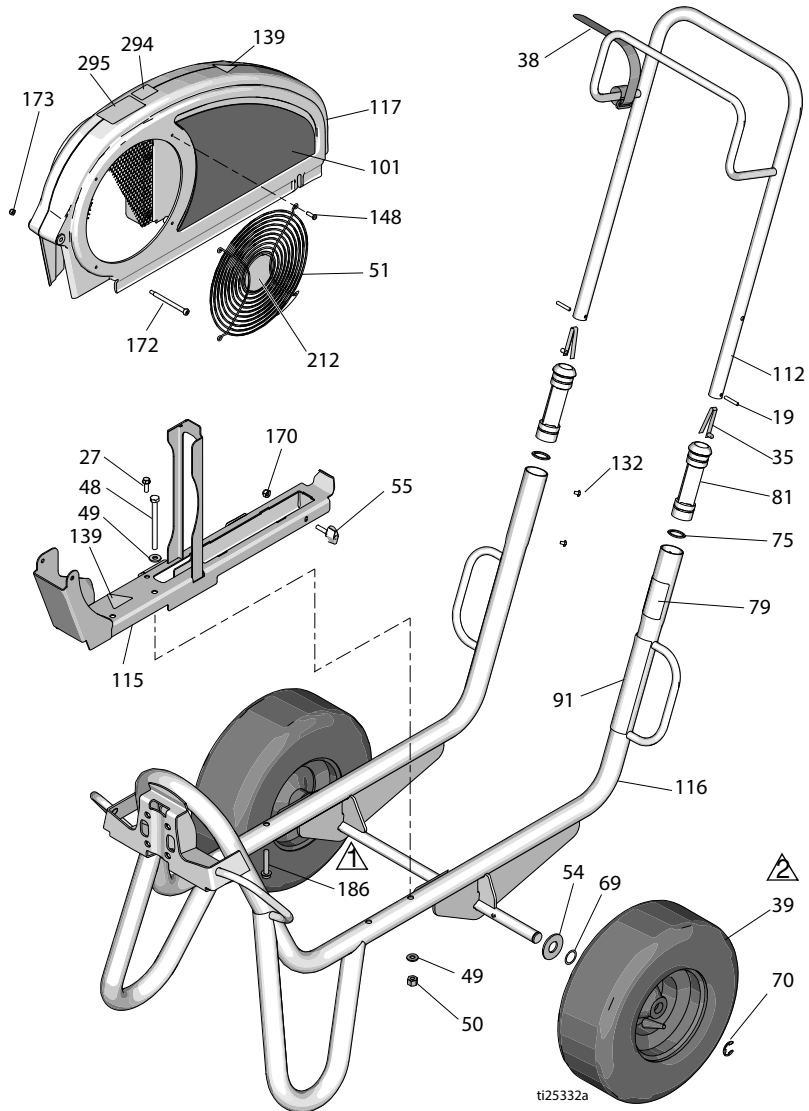

Deler for DutyMax EH/GH230/300 HD

Deleliste

Ref.	Del	Beskrivelse	Ant.	Ref.	Del	Beskrivelse	Ant.
19	101354	PINNE, fjær, rett	2		17D044	MERKE, varemerke, side (GH230DI)	1
27	260212	SKRUE, sekskantskivehode, gj. form	1		17D046	MERKE, varemerke, side (EH300DI)	1
35	112827	KNAPP, låse	2		17D048	MERKE, varemerke, side (GH300DI)	1
38	114271	STROPP, feste	1	112	24M397	HÅNDTAK, tralle	1
39	119509	HJUL, pneumatisk	2	115	24M086	SKINNE, rembeskytter, enh	1
48	867539	SKRUE, hette, sekskanthd	2	116	24M085	RAMME, tralle, sveiset	1
49	100527	SKIVE, enkel	4			BESKYTTER, rem-enhet, lakkert (inkluderer 51, 148, 172, 173)	1
50	110838	MUTTER, lås	2	117	248973		1
51	117284	GRILL, viftebeskyttelse	1	132	109032	SKRUE, maskin, pnh	4
54	156306	SKIVE, flat	2	139▲	16M768	MERKE, advarsel	2
55	17D813	MUTTER, hånd	2	141▲	15Y963	MERKE, les instruksjoner	1
69	116038	SKIVE, bølgefjær	2	148	115477	SKRUE, mask, torx panhd	4
70	120211	RING, låse, e-ring	2	170	102040	MUTTER, låse, sekskant	1
75	15J645	SKIVE	2	172	119434	SKRUE, krage, unbrakohd	1
79▲	189246	MERKE, advarsel	1	173	116969	MUTTER, låse	1
	17D947	MERKE, advarsel, flerspråklig	1	212	16N398	MERKE, retning (EH/GH300DI)	1
81	192027	HYLSE, tralle	2	294	16D576	MERKE, produsert i USA	1
91▲	194317	MERKE, advarsel	1	295	16X983	MERKE, standard serien	1
	16N948	MERKE, advarsel, ISO	1				
	17D947	MERKE, advarsel, flerspråklig	1				
101	17D042	MERKE, varemerke, side (EH230DI)	1				

▲ Fare- og advarselmerker leveres gratis

Deler for DutyMax EH/GH230/300 HD

Deler for DutyMax EH230 HD elektrisk motor

Ref.	Strammemoment	Ref.	Strammemoment
▲1	25-30 in-lb (2,9 - 3,4 N•m)	▲3	Påfør Loctite 242
▲2	215-235 in-lb (24,3 - 26,6 N•m)	▲4	58-62 in-lb (6,6 - 7,0 N•m)

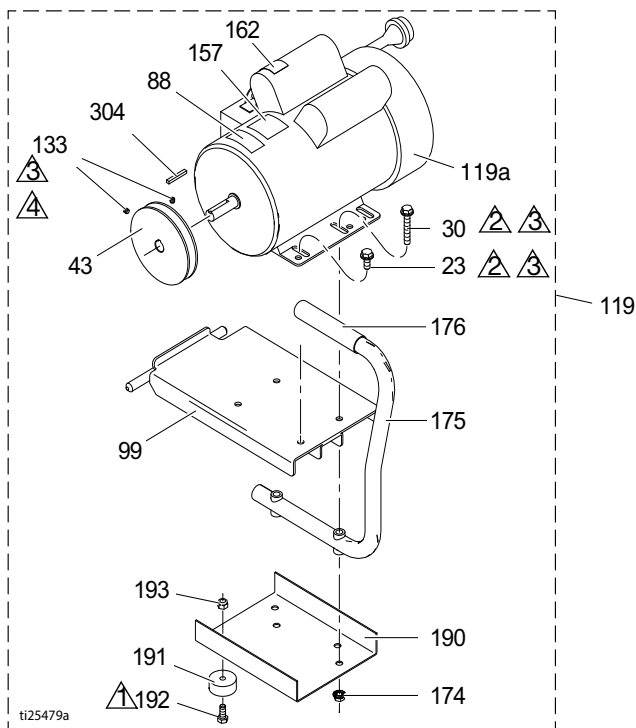

Ref.	Del	Beskrivelse	Ant.	Ref.	Del	Beskrivelse	Ant.
23	110963	SKRUE, hette, flenshode	2	162▲	189930	MERKE, advarsel	1
30	114653	SKRUE, hette, flenshode	2	174	110996	MUTTER, sekskant, flenshode	4
43	16N612	REMSKIVE	1	175	246214	HÅNDTAK, konvertering	1
44	116914	REM, V-gripehakk (ikke vist)	1	176	111700	GREP, håndtak	1
88▲	15K616	MERKE, forsiktig	1	190	15F217	PLATE, isolator, bunn	1
99	15E585	BRAKETT, feste, elek. motor	1	191	113817	BUFFERT	4
119	24M668	SETT, 3,0 hk (inkluderer alle deler oppført på denne siden)	1	192	100057	SKRUE, hette, sekskanthd	4
119a	15E669	MOTOR, elektrisk 3 HK, 230V AC	1	193	111040	MUTTER, låse, innsats, nyloc, 5/16	4
133	100002	SKRUE, sett	2	304	117632	NØKKEL, firkant 3/16 x 1,25	1
157	15B804	MERKE, Graco	2				

▲ Fare- og advarselmerker leveres gratis

Deler for DutyMax EH/GH230/300 HD

Deler for DutyMax GH230 HD bensinmotor

Ref.	Strammemoment	Ref.	Strammemoment
⚠️1	120-130 in-lb (13,6 - 14,7 N•m)	⚠️3	Påfør Loctite 242
⚠️2	58-62 in-lb (6,6 - 7,0 N•m)		

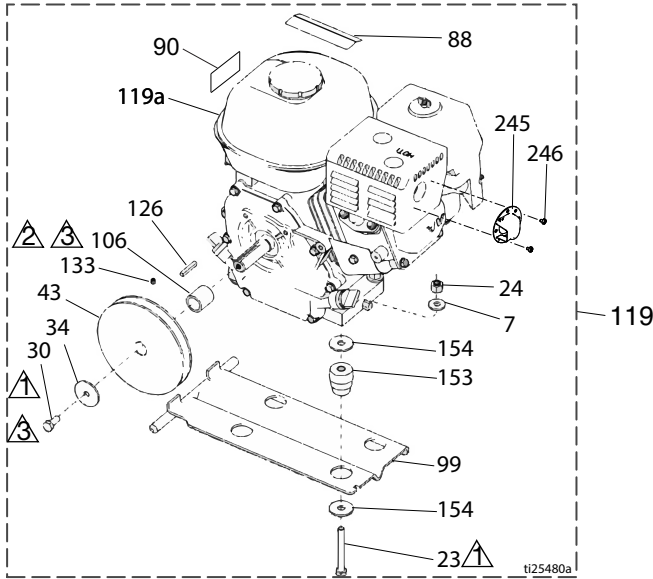

Ref.	Del	Beskrivelse	Ant.	Ref.	Del	Beskrivelse	Ant.
7	100023	SKIVE, flat	4	106	15B314	HYLSE, motoraksling	1
23	113664	SKRUE, hette, sekskanthd	4	119	248944	SETT, bensinmotor, 6,5 hk (inkluderer alle deler oppført på denne siden)	2
24	110838	MUTTER, låse	4	119a	116298	MOTOR, 6,5 bensin	1
30	108842	SKRUE, hette, sekskanthd	2	126	117632	NØKKEL, firkantet 3/16 x 1,25	1
34	112717	SKIVE	1	133	100002	SKRUE, sett	1
43	116908	REMSKIVE, 5,50 in.	1	153	15E888	DEMPER, motorfeste	4
44	119433	REM, V-gripehakk (ikke vist)	1	154	108851	SKIVE, enkel	8
50	110838	MUTTER, låse	4	245	128099	DEFLEKTOR, eksos	1
88▲	194126	MERKE, advarsel	1	246	128101	SKRUE, selvgjengende	2
90▲	16Y720	MERKE, advarsel, ISO motor	1				
99	15F157	BRAKETT, feste, motor	1				

▲ Fare- og advarselmerker leveres gratis

Deler for DutyMax EH/GH230/300 HD

Deler for DutyMax EH300 HD elektrisk motor

Ref.	Strammemoment	Ref.	Strammemoment
▲1	25-30 in-lb (2,9 - 3,4 N•m)	▲3	Påfør Loctite 242
▲2	215-235 in-lb (24,3 - 26,6 N•m)	▲4	58-62 in-lb (6,6 - 7,0 N•m)

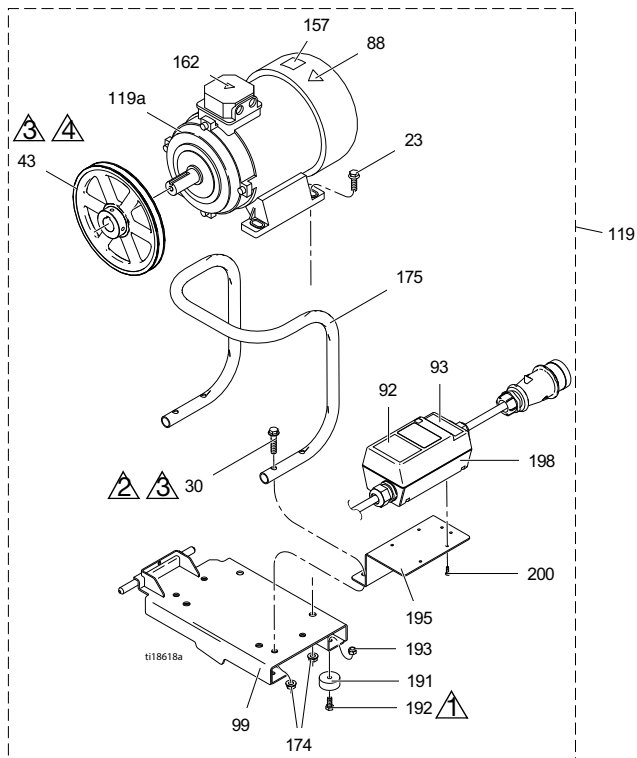

Ref.	Del	Beskrivelse	Ant.	Ref.	Del	Beskrivelse	Ant.
23	111193	SKRUE, hette, flenshode	4	162▲	189930	MERKE, forsiktig	1
30	116780	SKRUE, sekskant, hd, flens	4	174	112958	MUTTER, sekskant, flens	8
43	125811	REMSKIVE, støpejern, 8,75 in	1	175	16M473	RØR, håndtak, konvertering	1
88▲	15K616	MERKE, forsiktig	1	191	113817	BUFERT	4
92	16N399	MERKE, motor koblingsboks på-av	1	192	100057	SKRUE, hette, sekskanthd	4
93	16N400	MERKE, rødt lys indikator	1	193	111040	MUTTER, låse, innsats, nyloc, 5/16	4
99	16M467	BRAKETT, feste, motor, EH300	1	195	16M474	BRAKETT, motor starter	1
119	24M669	SETT, motor (inkluderer alle deler oppført på denne siden)	1	198	24N064	STARTER, motor-enhet	1
119a	24N019	MOTOR, elektr., 400 VAC, 50 Hz, 7,3 hk	1	200	119236	SKRUE, plastite	4

▲ Fare- og advarselsmerker leveres gratis

Deler for DutyMax EH/GH230/300 HD

Deler for DutyMax GH300 HD bensinmotor

Ref.	Strammemoment	Ref.	Strammemoment
1	120-130 in-lb (13,6 - 14,7 N•m)	3	58-62 in-lb (6,6 - 7,0 N•m)
2	Påfør Loctite 242		

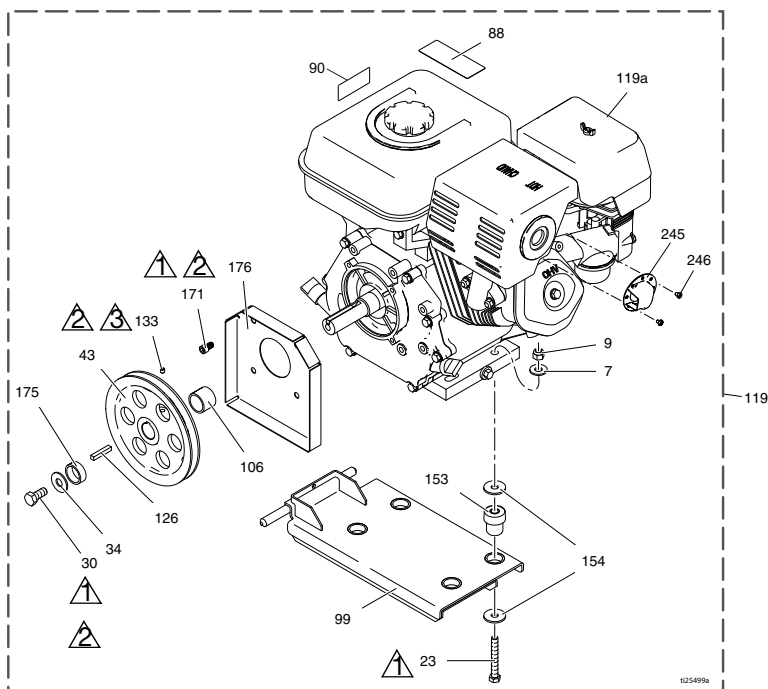

Ref.	Del	Beskrivelse	Ant.	Ref.	Del	Beskrivelse	Ant.
7	100132	SKIVE, flat	4	119a	803900	MOTOR, bensin, 9,0 hk (Honda)	1
	100023	SKIVE, flat (Vanguard)	4	24P301		MOTOR, bensin, 9,0 hk (kun Kina)	1
9	110838	MUTTER, låse	4	248945V		MOTOR, bensin, 10 hk (Vanguard, samsvarer med forskriftene i California)	1
23	106212	SKRUE, hette, sekskanthd	4	126	119484	NØKKEL, parallell, firkant	1
	113664	SKRUE, hette, sekskanthd (Vanguard)	4	133	100002	SKRUE, sett	1
30	116645	SKRUE, hette, sekskanthode	1	153	195515	DEMPER, motorfeste	4
34	100696	SKIVE, bearbeidet	1		15E888	DEMPER, motorfeste (Vanguard)	4
43	119401	REMSKIVE	1	154	108851	SKIVE, enkel	8
44	119432	REM, V-gripehakk (ikke vist)	1	171	C20010	SKRUE, hette, unbrakohode	4
88▲	194126	MERKE, advarsel	1	175	15E764	AVSTANDSSTYKKE, aksling, motor	1
90▲	16Y720	MERKE, advarsel, ISO motor	1	176	15E973	VERN, motoraksling	1
99	15E583	BRACKETT, feste, motor	1	245	124145	DEFLEKTOR, eksos	1
106	15E586	HYLSE, aksling, motor	1	246	128101	SKRUE, selvgjengende	3
119	248945	SETT, bensinmotor 9,0 hk (inkluderer alle deler oppført på denne siden)	1			▲ Fare- og advarselmerker leveres gratis	
119	25P354	SETT, bensinmotor, 9,0 hk Honda (kun Kina)	1				

Deler for DutyMax EH/GH230/300 HD

Deler for Standard Series beholder og filter

Ref.	Strammemoment	Ref.	Strammemoment
①	58-62 in-lb (6,6 - 7,0 N•m)	⑤	15-25 in-lb (1,7 - 2,8 N•m)
②	Påfør Loctite 242	⑥	Påfør Loctite 277
③	90-110 in-lb (10,2 - 12,4 N•m)	⑦	110-120 in-lb (12,4 - 13,6 N•m)
④	355-395 in-lb (40,1 - 44,6 N•m)		

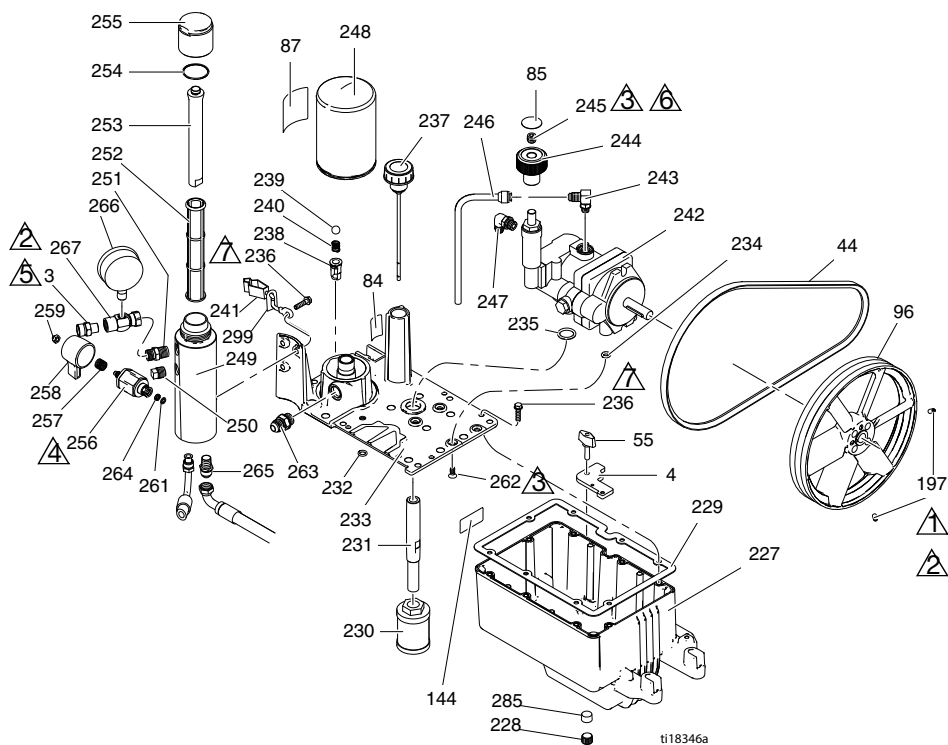

Deler for DutyMax EH/GH230/300 HD





Deleliste for Standard Series beholder og filter

Ref.	Del	Beskrivelse	Ant.	Ref.	Del	Beskrivelse	Ant.
3	196178	KOBLINGSDEL, utløp (EH/GH230DI)	1	242	249003	PUMPE, hydraulisk (EC/GH230DI)	1
	183285	KOBLINGSDEL, utløp (EH/GH300DI)	1	243	110792	KOBLING, albue, utv. gj, 90°	1
4	15E476	BRAKETT, holder, motor	1	244	15B438	BRYTER, trykk	1
44	116914	REM, V, AX42 (EH230DI)	1	245	117560	SKRUE, sett, unbrakohode	1
	119433	REM, V, AX41 (GH230DI)		246	246167	RØR, hydraulisk, taperør	1
	125834	REM, V, AX48 (EH300DI)	1	247	116829	KOBLINGSDEL, albue, hydraulisk m/o-ringer	1
	119432	REM, V, AX44 (GH300DI)	1	248	246173	FILTER, olje, skruss på	1
55	15D862	MUTTER, hånd	2	249	15E599	HUS, filter	1
84	198585	MERKE, hydraulikkvæske, GH	1	250	15G331	PLUGG, rør	1
85	15A464	MERKE, styring	1	251	196178	ADAPTER, nippel	1
87	189892	MERKE, Graco	1	252	244067	FILTER, væske	1
96	15E410	REMSKIVE, vifte	1	253	15C766	RØR, spredning	1
144	15K440	MERKE, varemerke, GH/EH kjøling	1	254	117285	PAKNING, o-ring	1
197	120087	SKRUE, sett, 1/4 x 1/2	2	255	15C765	LOKK, filter	1
227	15J513	TANK, beholder, blå	1	256*	287879	VENTIL, tappe, enh	1
228	101754	PLUGG, rør	1	257*	114708	FJÆR, komp	1
229	120604	PAKNING, beholder	1	258*	15G563	HÅNDTAK, ventil	1
230	116919	FILTER	1	259*	116424	MUTTER, hette	1
231	15E587	RØR, suge	1	261*	193710	TETNING, sete, ventil	1
232	154594	PAKNING, o-ring	1	262	117471	SKRUE, mask, sekskant flatt hode	4
233	15M056	DEKSEL, beholder	1	263	120184	KOBLINGSDEL, hydraulisk	1
234	107188	PAKNING, o-ring	4	264*	193709	SETE, ventil	1
235	156401	PAKNING, o-ring	1	265	121311	KOBLINGSDEL, albue, 45° overgang	1
236	119426	SKRUE, mask, sekskantskivehd	11	266	102814	MÅLER	1
237	120726	LOKK, utlufting, filter	1	267	243683	UNION, svivel	1
238	198841	HOLDER, kule, trykk forbikopling	1	285	116618	MAGNET	1
239	100084	KULE, metall	1	299	290079	MERKE, jordings-advarsel, Engelsk	1
240	116967	FJÆR, kompresjon	1		16Y633	MERKE, jordings-advarsel, Kinesisk	1
241	237686	LEDNING, jordingsenhet m/klemme	1				

* Inkludert i tappeventilsett 245103

Deler for DutyMax EH/GH230/300 HD

Deler for hydraulisk motor og stempelpumpe

Ref.	Strammemoment	Ref.	Strammemoment
	145-155 ft-lb (196,6 - 210,2 N•m)		140-160 in-lb (15,8 - 18,1 N•m)
	12-18 ft-lb (16,3 - 24,4 N•m)		70-80 ft-lb (94,9 - 108,5 N•m)

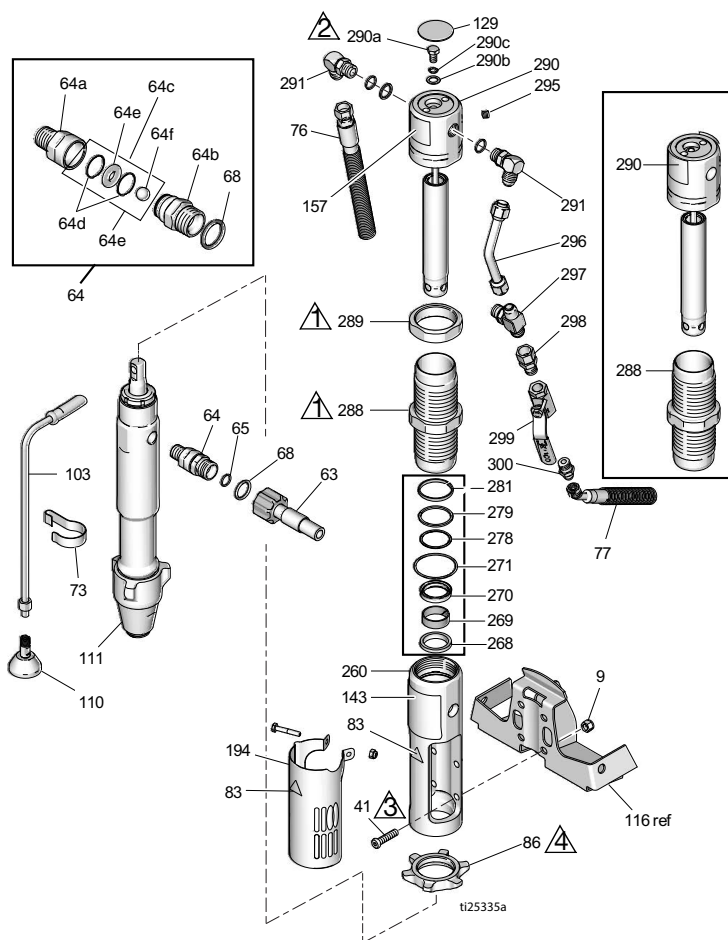

Deler for DutyMax EH/GH230/300 HD

Deleliste for hydraulisk motor og stempelpumpe

Ref.	Del	Beskrivelse	Ant.	Ref.	Del	Beskrivelse	Ant.
8	15F584	MERKE, ProConnect	1		17D067	MERKE, varemerke, front (GH300DI)	1
9	101566	MUTTER, lås	4				
33	189920	SIL, (1-11 1/2 npsm)	1	157♦	15B804	MERKE, Graco	2
41♦	107210	SKRUE	4	178	156698	PAKNING, o-ring	1
57	288344	KLEMME, pumpe	1	179	277377	KOBLING, pumpe	2
58	105510	SKIVE, lås, fjær (høy krage)	2	180	15H957	DEKSEL, kobling	1
59	101550	SKRUE, hette, sch	2	194	24X474	DEKSEL, vern	1
63	257908	SLANGE, m/kobling	1	260♦	15E243	MANIFOLD, adapter	1
64	24M611	SETT, tilbakeslagsventil (inkluderer 64a – 64f)	1	268♦+	117739	SKRAPE, stang	1
64a	16N461	HUS, sete, tilbakeslagsventil	1	269♦+	112342	LAGER, stang	1
64b	16N462	HUS, kule, tilbakeslagsventil	1	270♦+	112561	PAKNING, blokk	1
64c	24M725	SETT, reparasjon, tilbakeslagsventil (inkluderer 64d, 64e, 64f, 68)	1	271♦+	117283	PAKNING, o-ring	1
64d*		O-RING	2	278♦+	108014	PAKNING, o-ring	1
64e*		SETE, ventil	1	279♦+	178226	TETNING, stempel	1
64f*		KULE, keramisk	1	281♦+	178207	LAGER, stempel	1
65	109450	PAKNING, o-ring	1	288♦	248991	HYLSE, hydraulisk	1
68*	C20195	PAKNING, o-ring	1	289♦	15A726	MUTTER, låse	1
73	198542	KLIPS, fjær	1	290♦	288755	SETT, reparasjon, utkoblingsstang (inkluderer 129, 278, 279, 281, 282, 295)	1
76	15K642	SLANGE, hydraulisk, retur	1	290a♦	106276	SKRUE, hette, sekskanthode	1
77	15K641	SLANGE, hydraulisk, forsyning	1	290b♦	155685	PAKNING, o-ring	1
83▲♦	192840	MERKE, advarsel	1	290c♦	178179	SKIVE, tetning	1
86	193394	MUTTER, låse, GH230/300	1	291♦	117607	KOBLINGSDEL, albue std gj	2
103	243993	SLANGE, tappe, Ultra hi-boy	1	295♦	100139	PLUGG, rør	1
110	241920	DEFLEKTOR, gjenget	1	296♦	15E596	RØR, hydraulisk, forsyning	1
111	24W999	PUMPE, stempel	1	297♦	117609	KOBLING, t-, gren, str gj	1
129♦	15B063	MERKE, advarsel	1	298	117328	KOBLING, nippel, rett	1
143	17D061	MERKE, varemerke, front (EH230DI)	1	299	117441	VENTIL, kule	1
	17D063	MERKE, varemerke, front (GH230DI)	1	300	116813	KOBLINGSDEL, nippel, hydraulisk	1
	17D065	ETIKETT, varemerke, front (EH300DI)	1				

▲ Fare- og advarselsmerker leveres gratis

♦ Inkludert i reparasjonssettet for hydraulisk motor 248977 (EH/GH300).

+ Inkludert i tetningssettet 246174

* Inkludert i reparasjonssettet for tilbakeslagsventil 24M725

Deler for DutyMax EH/GH230/300 HD

Deler for DutyMax EH/GH230 HD sprøytepistol og slange

Ref.	Delenr.	Beskrivelse	Ant.
202a	240797	SLANGE, jordet, nylon; 3/8 in. ID; m/kobl 3/8-18 npsm; 50 ft (15 m); fjærbeskyttere i begge ender	1
202b	241735	SLANGE, jordet, nylon; 1/4 in. ID; m/kobl 1/4 npt(m) x 1/4 npsm(f); 3 ft (0.9m); fjærbeskyttere i begge ender 3300 psi (227 bar, 22,7 MPa)	1
202c	241705	PISTOL, sprøyte, strukturmalning, inkluderer RAC [®] dyseholder og LTX531 dysesynder, se 308491 for deler	1
202d	159841	ADAPTER, 3/8 x 1/4 in. npt	1
202e	239663	SVIVEL, rett	1
202f	196178	ADAPTER, nippel	1

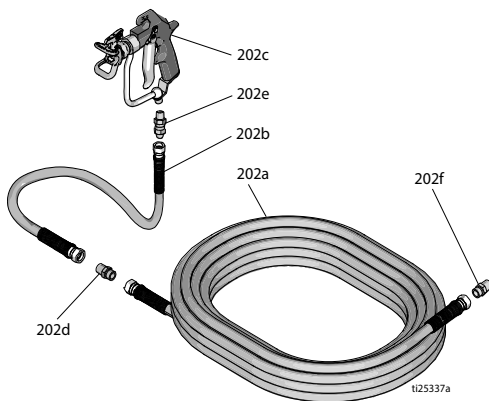

Deler for DutyMax EH/GH300 HD sprøytepistol og slange

Ref.	Delenr.	Beskrivelse	Ant.
225a	159239	KOBLINGSDEL, nippel, rør, reduksj	2
225b	191239	SLANGE, m/kobl, 3/8 in. x 11 ft 10 in.	1
225d	245820	SETT, tilbehør, pistol	1
225f	278499	SLANGE, m/kobl, 1/2 in. x 50 ft, 3300 wp	1

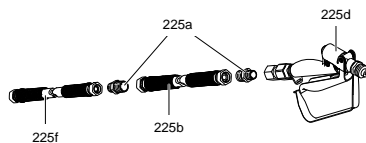

DutyMax DH230/EH/GH230/300 HD ProContractor Series

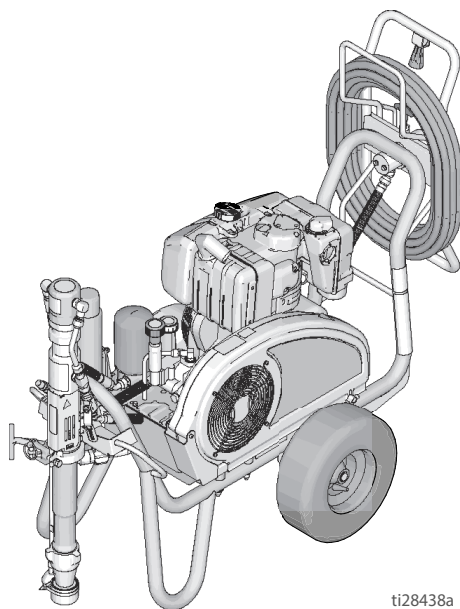

ti28438a

Deler for DutyMax DH230

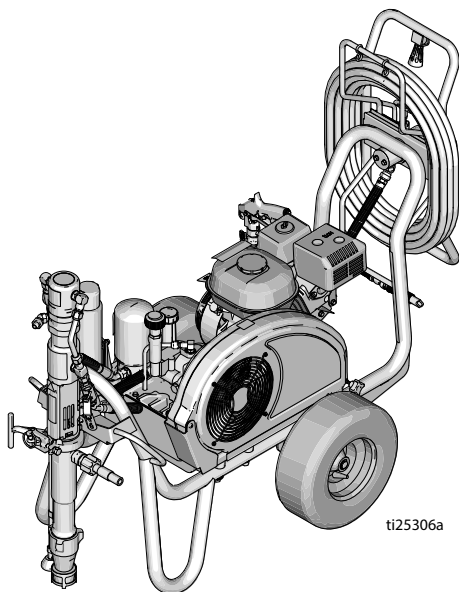



ti25306a

HD DutyMax EH/GH230/300 HD

DutyMax DH230/EH/GH230/300 HD

DH230/EH/GH230/300 HD ramme og rembeskytter

Ref.	Strammemoment	Ref.	Strammemoment
	120-130 in-lb (13,6 - 14,7 N•m)		Pump opp dekkene til 25-35 psi (1,7-2,4 bar)

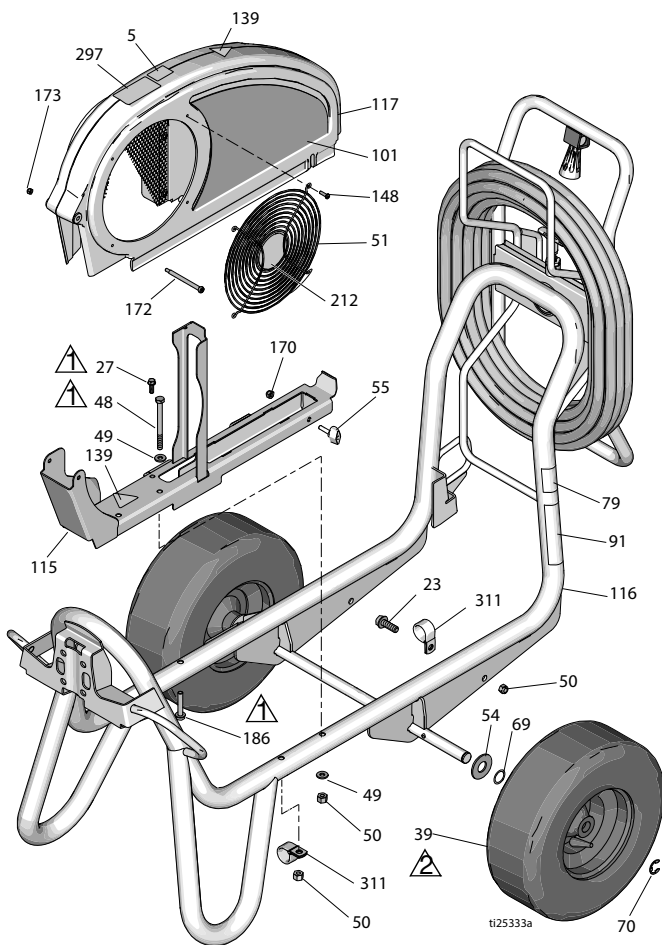

Deleliste

Ref.	Del	Beskrivelse	Ant.	Ref.	Del	Beskrivelse	Ant.
5	16D576	MERKE, produsert i USA m/globalt innhold	1		17D044	MERKE, varemerke, side (GH230DI)	1
23	110963	SKRUE, hette, flenshode	1		17D046	MERKE, varemerke, side (EH300DI)	1
27	260212	SKRUE, sekskantskivehode, gj. form	1		17D048	MERKE, varemerke, side (GH300DI)	1
39	119509	HJUL, pneumatisk	2	115	24M086	SKINNE, remsbeskytter, enh	1
48	867539	SKRUE, hette, sekskanthd	2	116	17D108	RAMME, tralle, sveiset	1
49	100527	SKIVE, enkel	3	117	248973	BESKYTTER, rem-enhet, lakkert	1
50	110838	MUTTER, lås	2	139▲	16M768	MERKE, advarsel	2
51	117284	GRILL, viftebeskyttelse	1	148	115477	SKRUE, mask, torx panhd	4
54	156306	SKIVE, flat	2	170	102040	MUTTER, låse, sekskant	1
55	17D813	MUTTER, hånd	1	172	119434	SKRUE, krage, unbrakohd	1
69	116038	SKIVE, bølgefjær	2	173	116969	MUTTER, låse	1
70	120211	RING, låse, e-ring	2	186	17D142	SKRUE, sekskantskivehd	2
79▲	189246	MERKE, advarsel	1	212	16N398	MERKE, retning (EH/GH300DI)	1
91▲	194317	MERKE, advarsel, ISO	1	297	17D033	MERKE, ProContractor	1
	16N948	MERKE, advarsel, ISO	1	311	128051	KLEMME	2
	17D947	MERKE, advarsel, flerspråklig	1				
101	17D042	MERKE, varemerke, side (EH230DI)	1				
	17J339	MERKE, varemerke, side (DH230DI)	1				

▲ Fare- og advarselsmerker leveres gratis

DutyMax DH230/EH/GH230/300 HD

Deler for DutyMax EH230 HD elektrisk motor

Ref.	Strammemoment	Ref.	Strammemoment
▲1	26-30 in-lb (2,9 - 3,4 N•m)	▲3	Påfør Loctite 242
▲2	215-235 in-lb (24,3 - 26,6 N•m)	▲4	55-62 in-lb (6,7 - 7,0N•m)

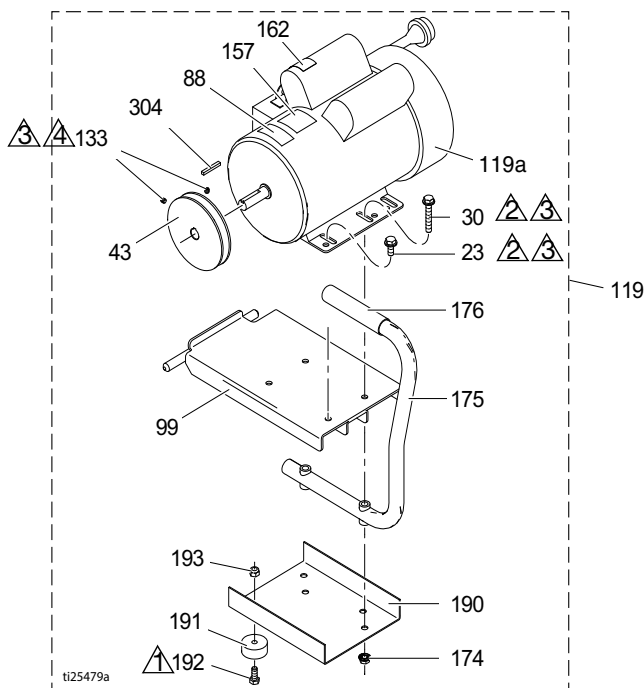

Ref.	Del	Beskrivelse	Ant.	Ref.	Del	Beskrivelse	Ant.
23	110963	SKRUE, hette, flenshode	2	157	15B804	MERKE, Graco	2
30	114653	SKRUE, hette, flenshode	2	162▲	189930	MERKE, advarsel	1
43	15E588	REMSKIVE	1	174	110996	MUTTER, sekskant, flenshode	4
44	116914	REM, V-gripehakk (ikke vist)	1	175	246214	HÅNDTAK, konvertering	1
88▲	15K616	MERKE, forsiktig	1	176	111700	GREP, håndtak	1
99	15E585	BRACKETT, feste, elek. motor	1	190	15F217	PLATE, isolator, bunn	1
119	248946	SETT, elektrisk motor 3,0 hk (inkluderer alle deler oppført på denne siden)	1	191	113817	BUFFERT	4
119a	15E669	MOTOR, elektrisk 3 hk, 230V AC	1	192	100057	SKRUE, hette, sekskanthd	4
133	100002	SKRUE, sett	2	193	111040	MUTTER, låse, innsats, nyloc, 5/16	4
				304	117632	NØKKEL, firkant 3/16 x 1,25	1

▲ Fare- og advarselmerker leveres gratis

Deler for DutyMax DH230 HD dieselmotor

Ref.	Strammemoment	Ref.	Strammemoment
▲1	120-130 in-lb (13,6 - 14,7 N•m)	▲3	Påfør Loctite 242
▲2	58-62 in-lb (6,6 - 7,0 N•m)	▲4	65-85 in-lb (7,3 - 9,6 N•m)

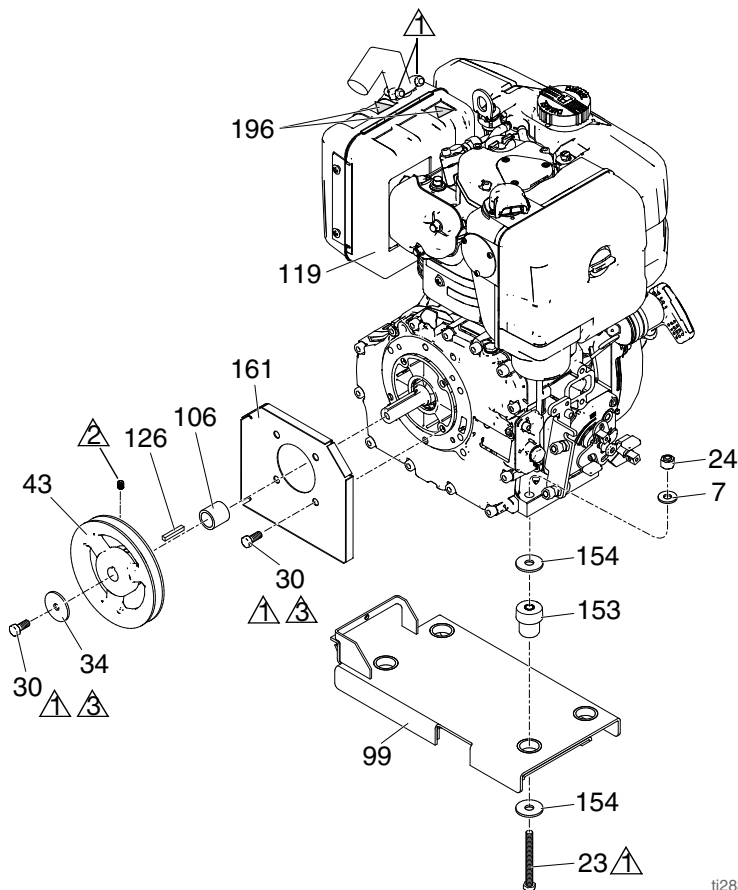

ti28390a

Ref.	Del	Beskrivelse	Ant.	Ref.	Del	Beskrivelse	Ant.
7	100023	SKIVE, flat	4	126	17L826	NØKKEL, firkant 3/16 x 1,125	1
23	110385	SKRUE, hette, sekskanthode	4	153	15E888	DEMPER, motorfeste	4
24	110838	MUTTER, låse	4	154	108851	SKIVE, enkel	8
30	108842	SKRUE, hette, flenshode	5	161	17K215	VERN, motoraksling	1
34	112717	SKIVE	1	196▲	17K859	MERKE, sikkerhet, varm flate	2
43	17L825	REMSKIVE, 6 inch	1			REM, V-gripehakk (ikke vist)	1
99	17H148	BRACKETT, feste, motor, diesel	1				
106	17L823	HYLSE, motoraksling	1				
119	17H150	MOTOR,diesel	1				

▲ Fare- og advarselsmerker leveres gratis

DutyMax DH230/EH/GH230/300 HD

Deler for DutyMax GH230 HD bensinmotor

Ref.	Strammemoment	Ref.	Strammemoment
①	120-130 in-lb (13,6 - 14,7 N•m)	③	Påfør Loctite 242
②	58-62 in-lb (6,6 - 7,0 N•m)		

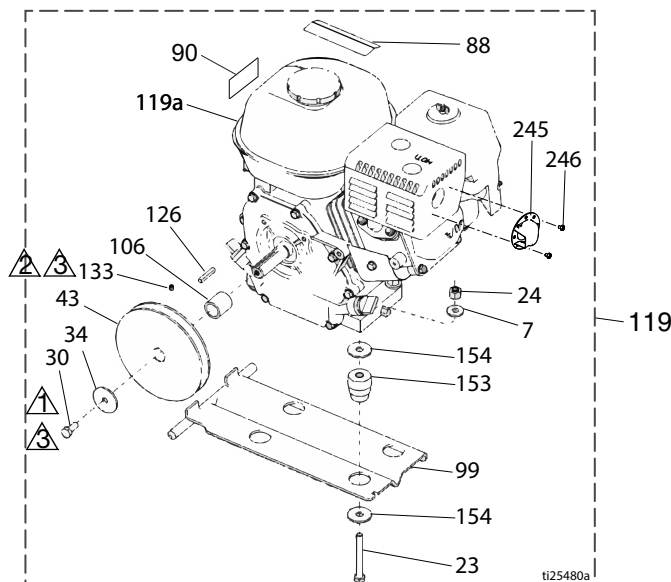

Ref.	Del	Beskrivelse	Ant.	Ref.	Del	Beskrivelse	Ant.
7	100023	SKIVE, flat	4	106	15B314	HYLSE, motoraksling	1
23	113664	SKRUE, hette, sekskanthd	4	119	248944	SETT, bensinmotor, 6,5 hk (inkluderer alle deler oppført på denne siden)	2
24	110838	MUTTER, låse	4	119a	116298	MOTOR, 6,5 bensin	1
30	108842	SKRUE, hette, sekskanthd	2	126	117632	NØKKEL, firkantet 3/16 x 1,25	1
34	112717	SKIVE	1	133	100002	SKRUE, sett	1
43	116908	REMSKIVE, 5,50 in.	1	153	15E888	DEMPER, motorfeste	4
44	119433	REM, V-gripehakk (ikke vist)	1	154	108851	SKIVE, enkel	8
50	110838	MUTTER, låse	4	245	128099	DEFLEKTOR, eksos	1
88▲	194126	MERKE, advarsel	1	246	128101	SKRUE, selvgjøgende	2
90▲	16Y720	MERKE, advarsel, ISO motor	1				
99	15F157	BRAKETT, feste, motor	1				

▲ Fare- og advarselsmerker leveres gratis

DutyMax DH230/EH/GH230/300 HD

Deler for DutyMax EH300 HD elektrisk motor

Ref.	Strammemoment	Ref.	Strammemoment
▲1	26-30 in-lb (2,9 - 3,4 N•m)	▲3	Påfør Loctite 242
▲2	215-235 in-lb (24,3 - 26,6 N•m)	▲4	58-62 in-lb (6,6 - 7,0 N•m)

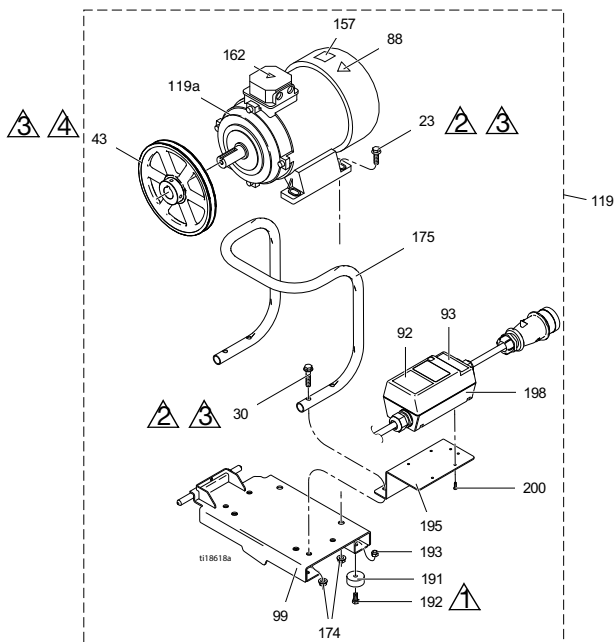

Ref.	Del	Beskrivelse	Ant.	Ref.	Del	Beskrivelse	Ant.
23	111193	SKRUE, hette, flenshode	4	119a	24N019	MOTOR, elektr., 400 VAC, 50 Hz, 7,3 hk	1
30	116780	SKRUE, sekskant, hd, flens	4	162▲	189930	MERKE, forsiktig	1
43	125811	REMSKIVE, støpejern, 8,75 in	1	174	112958	MUTTER, sekskant, flens	8
88▲	15K616	MERKE, forsiktig	1	175	16M473	RØR, håndtak, konvertering	1
92	16N399	MERKE, motor koblingsboks på-av	1	191	113817	BUFFERT	4
93	16N400	MERKE, rødt lys indikator	1	192	100057	SKRUE, hette, sekskanthd	4
99	16M467	BRAKETT, feste, motor, EH300	1	193	111040	MUTTER, låse, innsats, nylon, 5/16	4
119	24M669	SETT, motor (inkluderer alle deler oppført på denne siden)	1	195	16M474	BRAKETT, motor starter	1
				198	24N064	STARTER, motor-enhet	1
				200	119236	SKRUE, plastite	4

▲ Fare- og advarselsmerker leveres gratis

DutyMax DH230/EH/GH230/300 HD

Deler for DutyMax GH300 HD bensinmotor

Ref.	Strammemoment	Ref.	Strammemoment
1	120-130 in-lb (13,6 - 14,7 N•m)	3	58-62 in-lb (6,6 - 7,0 N•m)
2	Påfør Loctite 242		

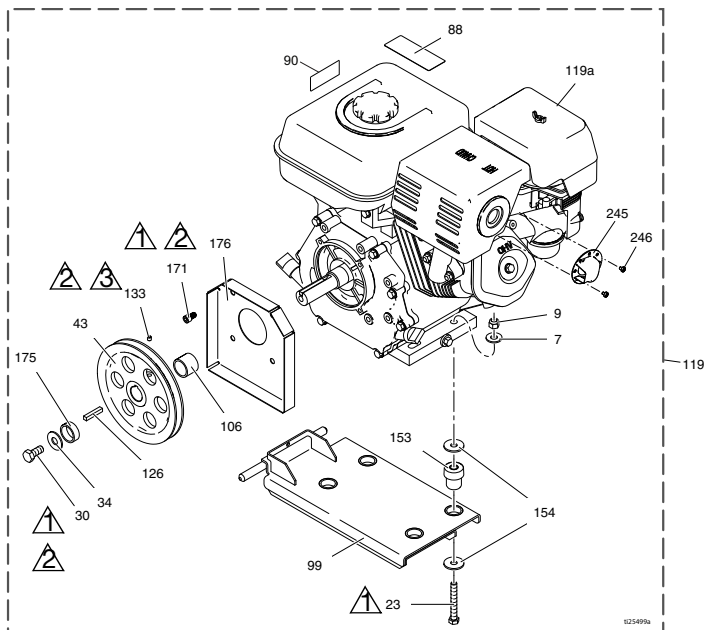







Ref.	Del	Beskrivelse	Ant.	Ref.	Del	Beskrivelse	Ant.
7	100132	SKIVE, flat	4	119a	803900	MOTOR, bensin, 9,0 hk (Honda)	1
	100023	SKIVE, flat (Vanguard)	4		24P301	MOTOR, bensin, 9,0 hk (kun Kina)	1
9	110838	MUTTER, låse	4		248945V	MOTOR, bensin, 10 hk (Vanguard, samsvarer med forskriftene i California)	1
23	106212	SKRUE, hette, sekskanthd	4	126	119484	NØKKEL, parallell, firkant	1
	113664	SKRUE, hette, sekskanthd (Vanguard)	4	133	100002	SKRUE, sett	1
30	116645	SKRUE, hette, sekskanthode	1	153	195515	DEMPER, motorfeste	4
34	100696	SKIVE, bearbeidet	1		15E888	DEMPER, motorfeste (Vanguard)	4
43	119401	REMSKIVE	1	154	108851	SKIVE, enkel	8
44	119432	REM, V-gripehakk (ikke vist)	1	171	C20010	SKRUE, hette, unbrakohode	4
88▲	194126	MERKE, advarsel	1	175	15E764	AVSTANDSSTYKKE, aksling, motor	1
90▲	16Y720	MERKE, advarsel, ISO motor	1	176	15E973	VERN, motoraksling	1
99	15E583	BRAKETT, feste, motor	1	245	124145	DEFLEKTOR, eksos	1
106	15E586	HYLSE, aksling, motor	1	246	128101	SKRUE, selvgjengende	3
119	248945	SETT, bensinmotor 9,0 hk (inkluderer alle deler oppført på denne siden)	1				
119	25P354	SETT, bensinmotor, 9,0 hk Honda (kun Kina)	1				

▲ Fare- og advarselmerker leveres gratis

Merknader

DutyMax DH230/EH/GH230/300 HD

Deler for DutyMax beholder og filter

Ref.	Strammemoment	Ref.	Strammemoment
 1	58-62 in-lb (6,6 - 7,0 N•m)	 5	15-25 in-lb (1,7 - 2,8 N•m)
 2	Påfør Loctite 242	 6	Påfør Loctite 277
 3	90-110 in-lb (10,2 - 12,4 N•m)	 7	110-120 in-lb (12,4 - 13,6 N•m)
 4	355-395 in-lb (40,1 - 44,6 N•m)		

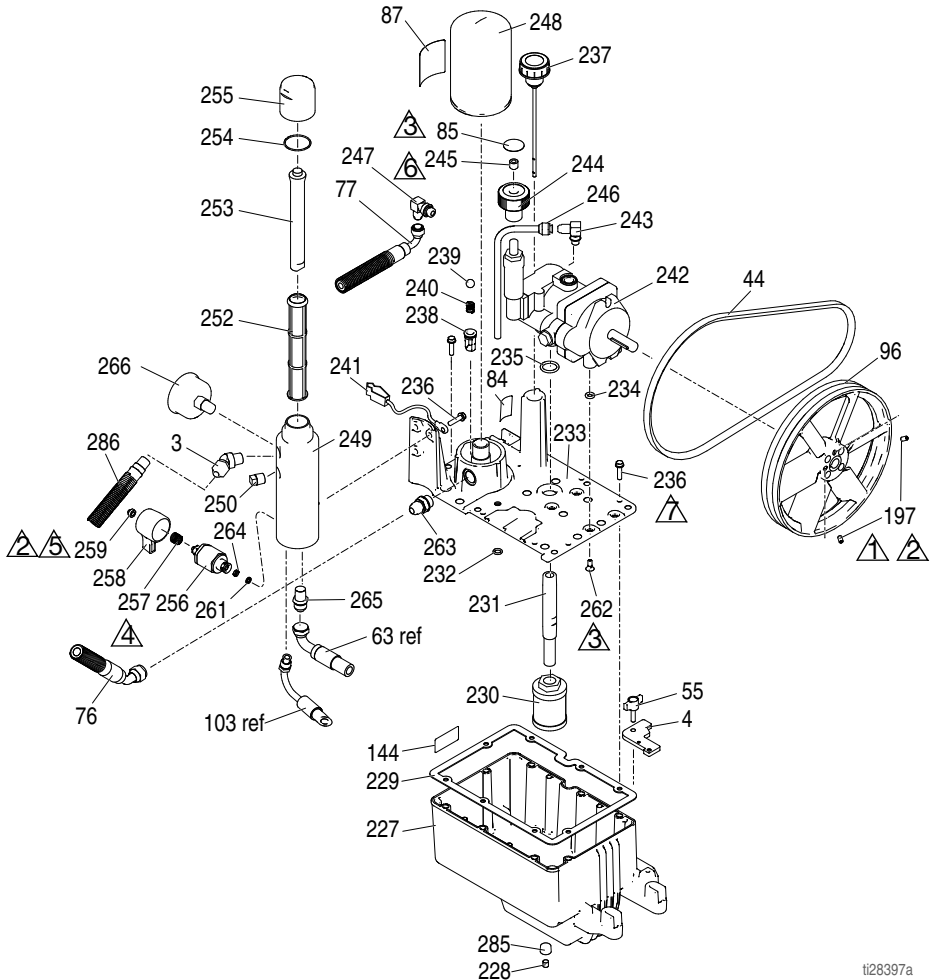

ti26397a





Deleliste for DutyMax beholder og filter

Ref.	Del	Beskrivelse	Ant.	Ref.	Del	Beskrivelse	Ant.
3	161889	KOBLINGSDEL, utløp	1	242	249003	PUMPE, hydraulisk	1
4	15E476	BRACKETT, holder, motor	1		246178	PUMPE, hydraulisk (DH230DI)	1
44	116914	REM, V, AX42 (EH230DI)	1	243	110792	KOBLING, albue, utv. gj, 90°	1
	119433	REM, V, AX41 (GH230DI)		244	15B438	BRYTER, trykk	1
	125834	REM, V, AX48 (EH300DI)	1	245	117560	SKRUE, sett, unbrakohode	1
	17L829	REM, V, AX43 (DH230DI)	1	246	246167	RØR, hydraulisk, tapperør	1
	119432	REM, V, AX44 (GH300DI)	1	247	116829	KOBLING, albue, hydraulisk	1
55	17D813	MUTTER, hånd	1	248	246173	FILTER, olje, skrus på	1
84	198585	MERKE, hydraulikkvæske, GH	1	249	15E599	HUS, filter	1
85	15A464	MERKE, styring	1	250	15G331	PLUGG, rør	1
87	189892	MERKE, Graco	1	252	244067	FILTER, væske	1
96	15E410	REMSKIVE, vifte	1	253	15C766	RØR, spredning	1
144	15K440	MERKE, varemerke, GH/EH kjøling	1	254	117285	PAKNING, o-ring	1
197	120087	SKRUE, sett, 1/4 x 1/2	2	255	15C765	LOKK, filter	1
227	15J513	TANK, beholder, blå	1	256*	287879	VENTIL, tappe, enh	1
228	101754	PLUGG, rør	1	257*	114708	FJÆR, komp	1
229	120604	PAKNING, beholder	1	258*	15G563	HÅNDTAK, ventil	1
230	116919	FILTER	1	259*	116424	MUTTER, hette	1
231	15E587	RØR, suge	1	261*	193710	TETNING, sete, ventil	1
232	154594	PAKNING, o-ring	1	262	117471	SKRUE, mask, sekskant flatt hode	4
233	15M056	DEKSEL, beholder	1	263	120184	KOBLINGSDEL, hydraulisk	1
234	107188	PAKNING, o-ring	4	264*	193709	SETE, ventil	1
235	156401	PAKNING, o-ring	1	265	121311	TILKOBLING, kontakt	1
236	119426	SKRUE, mask, sekskantskivehd	11	266	868015	MÅLER	1
237	120726	LOKK, utlufting, filter	1	285	116618	MAGNET	1
238	198841	HOLDER, kule, trykk forbikopling	1	286	17D266	SLANGE, m/kobl, 3/8 x 73,5	1
239	100084	KULE, metall	1	299	290079	MERKE, jordings-advarsel, Engelsk	1
240	116967	FJÆR, kompresjon	1		16Y633	MERKE, jordings-advarsel, Kinesisk	1
241	237686	LEDNING, jordingsenhet m/klemme	1				

* Inkludert i tappeventilsett 245103

DutyMax DH230/EH/GH230/300 HD

Deler for hydraulisk motor og stempelpumpe

Ref.	Strammemoment	Ref.	Strammemoment
	145-155 ft-lb (196,6 - 210,2 N•m)		140-160 in-lb (15,8 - 18,1 N•m)
	12-18 ft-lb (16,3 - 24,4 N•m)		90-110 in-lb (10,2 - 12,4 N•m)

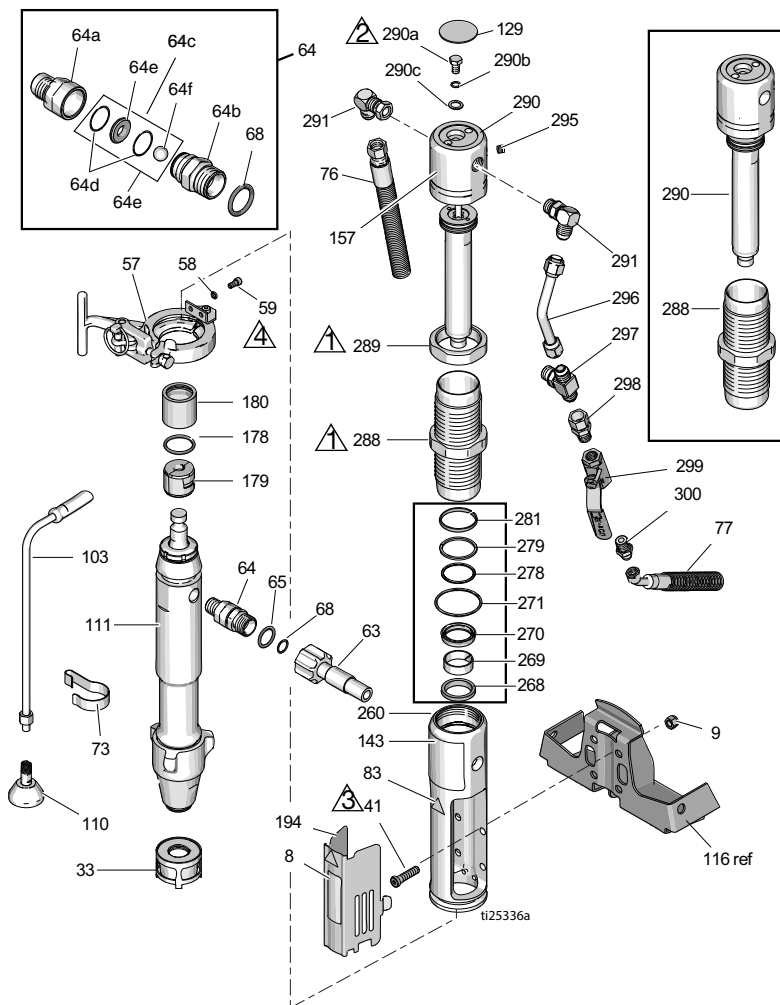

Deleliste for hydraulisk motor og stempelpumpe

Ref.	Del	Beskrivelse	Ant.	Ref.	Del	Beskrivelse	Ant.
8	15F584	MERKE, ProConnect	1	157◆	15B804	MERKE, Graco	2
9	101566	MUTTER, lås	4	178	156698	PAKNING, o-ring	1
33	15V573	SIL		179	277377	KOBLING, pumpe	2
41◆	107210	SKRUE	4	180	15H957	DEKSEL, kobling	1
57	288344	KLEMME, pumpe	1	194	16M749	DEKSEL, vern	1
58	105510	SKIVE, lås, fjær (høy krage)	2	260◆	15J279	MANIFOLD, adapter	1
59	101550	SKRUE, hette	2	268◆+	117739	SKRAPE, stang	1
63	257908	SLANGE, m/kobling	1	269◆+	112342	LAGER, stang	1
64	24M611	SETT, tilbakeslagsventil (inkluderer 64a – 64f)	1	270◆+	112561	PAKNING, blokk	1
64a	16N461	HUS, sete, tilbakeslagsventil	1	271◆+	117283	PAKNING, o-ring	1
64b	16N462	HUS, kule, tilbakeslagsventil	1	278◆+	108014	PAKNING, o-ring	1
64c	24M725	SETT, reparasjon, tilbakeslagsventil (inkluderer 64d, 64e, 64f, 68)	1	279◆+	178226	TETNING, stempel	1
64d*		O-RING	2	281◆+	178207	LAGER, stempel	1
64e*		SETE, ventil	1	288◆	248991	HYLSE, hydraulisk, sylinder	1
64f*		KULE, keramisk	1	289◆	15A726	MUTTER, låse	1
65	109450	PAKNING, o-ring	1			SETT, reparasjon, utkoblingsstang (inkluderer 129, 278, 279, 281, 282, 295)	1
68*	C20195	PAKNING, o-ring	1	290◆	288737		1
73	198542	KLIPS, fjær	1	290a◆	106276	SKRUE, hette, sekskanthode	1
76	15K642	SLANGE, hydraulisk, retur	1	290b◆	155685	PAKNING, o-ring	1
77	15K641	SLANGE, hydraulisk, forsyning	1	290c◆	178179	SKIVE, tetning	1
83▲◆	15H108	MERKE, advarsel	1	291◆	117607	KOBLINGSDEL, albue std gj	2
103	243993	SLANGE, tappe, Ultra hi-boy	1	295◆	100139	PLUGG, rør	1
110	241920	DEFLEKTOR, gjenget	1	296◆	15E596	RØR, hydraulisk, forsyning	1
111	24X001	PUMPE, stempel	1	297◆	117609	KOBLING, t-, gren, str gj	1
129◆▲	15B063	MERKE, advarsel, varm flate	1	298	117328	KOBLING, nippel, rett	1
143		MERKE, varemerke, front	1	299	117441	VENTIL, kule	1
	17J340	(DH230DI)	1	300	116813	KOBLINGSDEL, nippel, hydraulisk	1
	17D061	(EH230DI)	1				
	17D063	(GH230DI)	1				
	17D065	(EH300DI)	1				
	17D067	(GH300DI)	1				

▲ Fare- og advarselsmerker leveres gratis

◆ Inkludert i reparasjonssettet for hydraulisk motor, 288760

+ Inkludert i tetningssettet 246174

* Inkludert i reparasjonssettet for tilbakeslagsventil 24M725

DutyMax DH230/EH/GH230/300 HD

DutyMax DH/EH/GH230 HD sprøyte – sprøytepistol og slange

Ref.	Delenr.	Beskrivelse	Ant.
202a	240797	SLANGE, jordet, nylon; 3/8 in. ID; m/kobl 3/8-18 npsm; 50 ft (15 m); fjærbeskyttere i begge ender	2
202b	241735	SLANGE, jordet, nylon; 1/4 in. ID; m/kobl 1/4 npt(m) x 1/4 npsm(f); 3 ft (0.9m); fjærbeskyttere i begge ender 3300 psi (227 bar, 22,7 MPa)	1
202c	241705	PISTOL, sprøyte, strukturmaling, inkluderer RAC [®] dyseholder og LTX531 dysesynder, se 308491 for deler	1
202d	159841	ADAPTER, 3/8 x 1/4 in. npt	1
202e	189018	SVIVEL, rett	1
202f	162485	ADAPTER, nippel	2

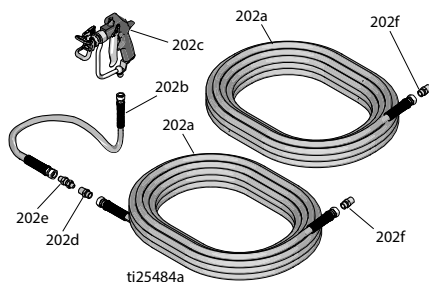



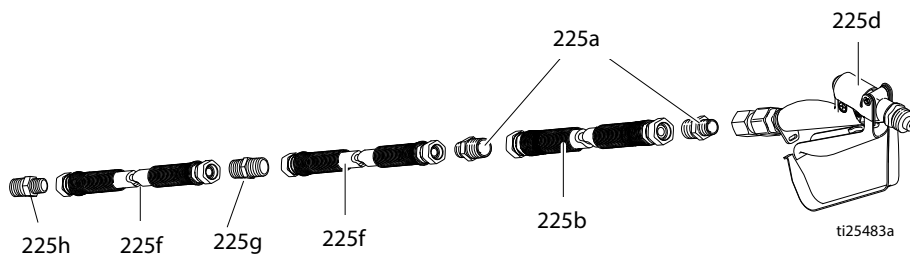

DutyMax EH/GH™300 HD sprøyte – sprøytepistol og slange



Ref.	Delenr.	Beskrivelse	Ant.
225a	159239	KOBLINGSDEL, nippel, rør, reduksj	3
225b	191239	SLANGE, m/kobl, 3/8 in. x 11 ft 10 in.	1
225d	245820	SETT, tilbehør, pistol	1
225f	278499	SLANGE, m/kobl, 1/2 in. x 50 ft, 3300 wp	2
225g	158491	KOPLING, nippel	1
225h	159239	KOBLINGSDEL, nippel	1

DutyMax DH230/EH/GH230/300 HD

Deler for slangetrommel kun for ProContractor Series

Ref.	Strammemoment	Ref.	Strammemoment
	120-130 in-lb (13,6 - 14,7 N•m)		130-150 in-lb (14,7 - 16,9 N•m)
	25-35 ft-lb (33,9 - 47,5 N•m)		Påfør Loctite 277

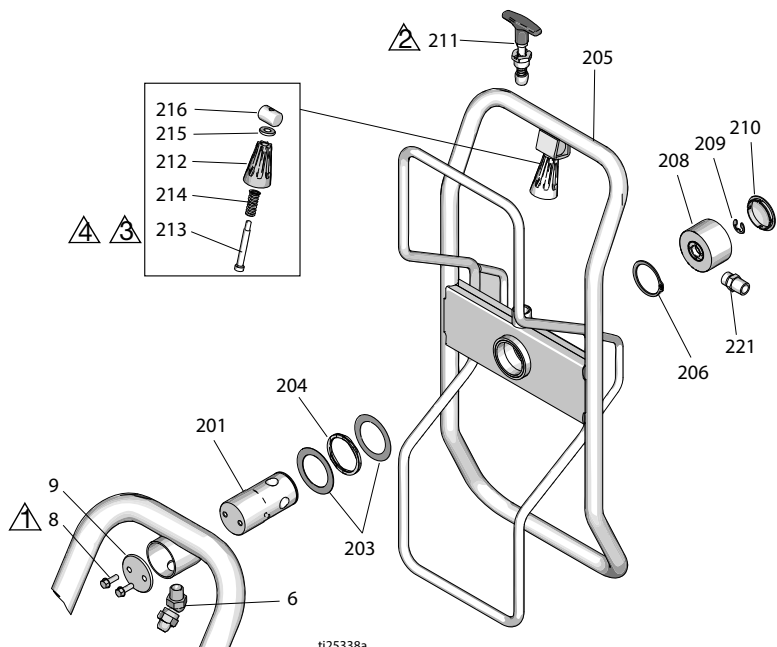

Ref.	Del	Beskrivelse	Ant.	Ref.	Del	Beskrivelse	Ant.
6	161889	KOBLINGSDEL, union svingel 45°	1	211	24E400	PINNE, pop, utesting	1
8	260212	SKRUE, sekskantskivehd	2	212	278085	HÅNDTAK, svingel	1
9	16C975	PLATE, svingaksel-montering	1	213	122518	SKRUE, krage sch	1
201	24E016	RØR, slangetrommel, svingaksel	1	214	122542	FJÆR	1
203	122607	SKIVE, flat	2	215	122669	SKIVE, flat	1
204	122534	FJÆR, bølge	1	216	15X618	MUTTER, svingel, håndtak	1
205	24B691	TROMMEL, slange	1	221	162485	ADAPTER (modellene 24W942, 24W962, DH230DI)	1
206	122524	RING, låse, ekstern	1	116756		ADAPTER (modellene 24W966, 24W968)	1
208	24B248	LOKK, svingel, komplett	1	159239		ADAPTER (modellene 24W966, 24W968)	1
209	122347	RING, låse, ekstern	1				
210	122787	LOKK	1				

Tekniske data

DutyMax EH230 HD Standard Series		
	USA	Metrisk
Maksimalt arbeidstrykk for væske	3300 psi	22,8 MPa, 228 bar
Hydraulikk tankens kapasitet	1,25 gallon	4,75 liter
Motor	3.0 HP	2,2 kW
Spenning, Ampere Frekvens Fase	220 VAC, 15,0 A, 50 Hz, 1-fase	220 VAC, 15,0 A 50 Hz, 1-fase
Maksimum dysestørrelse	0.039	
Maksimum fri-flyt-levering	1,56 gpm	5,9 l/min
Slangekobling	3/8 npsm (f)	
Sykluser per gallon	80	21.1
Lydnivåer (Målt ved maksimale, normale belastningsforhold)		
Motor HK	3.0	
Lydtrykk	80 dBa	
Lydeffekt	95	
Innløp/utløp størrelser		
Væskeinnløpets størrelse in.	1 npt (m)	
Væskeutløpets størrelse in.	3/8 npt (m)	
Vekt		
	197 lb.	89 kg
Bredde		
	26,5 in.	67 cm
Lengde (håndtak inntrukket)		
	47,7 in.	121 cm
Høyde (håndtak inntrukket)		
	35,5 in.	90 cm

DutyMax EH300 HD Standard Series

	USA	Metrisk
Maksimalt arbeidstrykk for væske	3300 psi	22,8 MPa, 228 bar
Hydraulikk tankens kapasitet	1,25 gallon	4,75 liter
Motor	7,5 HK	5,5 kW
Spenning, Ampere Frekvens Fase	400 VAC, 11,0 A, 50 Hz, 3-fase	400 VAC, 11,0 A 50 Hz, 3-fase
Maksimum dysestørrelse	0.057	
Maksimum fri-flyt-levering	3,0 gpm	11,3 l/min
Slangekobling	1/2 npsm (f)	
Sykluser per gallon	52	13.7
Lydnivåer (Målt ved maksimale, normale belastningsforhold)		
Motor HK	7.4	
Lydtrykk	80 dBa	
Lydeffekt	95	
Innløp/utløp størrelser		
Væskeinnløpets størrelse in.	1 npt (m)	
Væskeutløpets størrelse in.	1/2 npt (m)	
Vekt		
	236 lb.	107 kg
Bredde		
	26,5 in.	67 cm
Lengde (håndtak inntrukket)		
	47,7 in.	121 cm
Høyde (håndtak inntrukket)		
	35,5 in.	90 cm

Maksimum sikringskapasitet for EH300:

Sikringstype aM: 63A

Sikringstype gL: 80 A

MERK: Utløser spolen for underspenning i motorstarteren til EH300 HD vil ikke aktiveres hvis spenningen er mindre enn 85 % av oppført spenning i teknisk datatabell.

Underspenning utløser spolen i motorstarteren til EH300 HD vil deaktiveres og sprøyten vil stanse dersom spenningen faller til 85 % av nominell spenning. Spenningen må økes og sprøyten må startes på nytt.

MERK: For å bruke EH300 HD (24M056) sprøyten med en generator, må generatoren ha en kapasitet på 5 kW (minimum).

Tekniske data

DutyMax GH230 HD Standard Series		
	USA	Metrisk
Maksimalt arbeidstrykk for væske	3300 psi	22,8 MPa, 228 bar
Hydraulikk tankens kapasitet	1,25 gallon	4,75 liter
Maksimum hydraulikktrykk	1855 psi	12,8 MPa, 128 bar
Motor	200 cc (6.5 HP)	
Maksimum dysestørrelse	0.053	
Maksimum fri-flyt-levering	2,35 gpm	8,9 l/min
Slangekobling	3/8 npsm (m)	
Støy (dBa)		
Maksimalt lydtrykk	96 dBa	
Maksimum lydeffekt	110 dBa	
Innløp/utløp størrelser		
Væskeinnløpets størrelse	1 5/16-12 UN-ZA	
Væskeutløpets størrelse	3/8 npt (f)	
Vekt		
	199 lbs.	90 kg
Bredde		
	26,5 in.	67 cm
Lengde		
	47,7 in.	121 cm
Høyde (håndtak inntrukket)		
	35,5 in.	90 cm

DutyMax GH300 HD Standard Series

	USA	Metrisk
Maksimalt arbeidstrykk for væske	3300 psi	22,8 MPa, 228 bar
Hydraulikk tankens kapasitet	1,25 gallon	4,75 liter
Maksimum hydraulikktrykk	1855 psi	12,8 MPa, 128 bar
Motor	270 cc / 305 cc (9,0 HK / 10,0 HK)	
Maksimum dysestørrelse	0.057	
Maksimum fri-flyt-levering	3,0 gpm	11,4 l/min
Slangekobling	3/8 npsm (m)	
Støy (dBa)		
Maksimalt lydtrykk	96 dBa	
Maksimum lydeffekt	110 dBa	
Innløp/utløp størrelser		
Væskeinnløpets størrelse	1 5/16-12 UN-ZA	
Væskeutløpets størrelse	3/8 npt (f)	
Vekt		
	218 lbs	99 kg
Bredde		
	26,5 in.	67 cm
Lengde		
	47,7 in.	121 cm
Høyde (håndtak inntrukket)		
	35,5 in.	90 cm

Tekniske data

DutyMax EH230 HD ProContractor Series

	USA	Metrisk
Maksimalt arbeidstrykk for væske	3300 psi	22,8 MPa, 228 bar
Hydraulikk tankens kapasitet	1,25 gallon	4,75 liter
Motor	3.0 HP	2,2 kW
Spenning, Ampere Frekvens Fase	220 VAC, 15,0 A, 50 Hz, 1-fase	220 VAC, 15,0 A 50 Hz, 1-fase
Maksimum dysestørrelse	0.039	
Maksimum fri-flyt-levering	1,56 gpm	5,9 l/min
Slangekobling	3/8 npsm (f)	
Sykluser per gallon	80	21.1
Lydnivåer (Målt ved maksimale, normale belastningsforhold)		
Motor HK	3.0	
Lydtrykk	80 dBa	
Lydeffekt	95	
Innløp/utløp størrelser		
Væskeinnløpets størrelse in.	1 npt (m)	
Væskeutløpets størrelse in.	3/8 npt (m)	
Vekt		
	227 lbs.	103 kg
Bredde		
	26,5 in.	67 cm
Lengde		
	52 in.	132 cm
Høyde		
	39 in.	99 cm

DutyMax EH300 HD ProContractor Series

	USA	Metrisk
Maksimalt arbeidstrykk for væske	3300 psi	22,8 MPa, 228 bar
Hydraulikk tankens kapasitet	1,25 gallon	4,75 liter
Motor	7.5 HP	5,5 kW
Spenning, Ampere Frekvens Fase	400 VAC, 11,0 A, 50 Hz, 3-fase	400 VAC, 11,0 A 50 Hz, 3-fase
Maksimum dysestørrelse	0.057	
Maksimum fri-flyt-levering	3,0 gpm	11,3 l/min
Slangekobling	1/2 npsm (f)	
Sykluser per gallon	52	13.7
Lydnivåer (Målt ved maksimale, normale belastningsforhold)		
Motor HK	7.4	
Lydtrykk	80 dBA	
Lydeffekt	95	
Innløp/utløp størrelser		
Væskeinnløpets størrelse in.	1 npt (m)	
Væskeutløpets størrelse in.	1/2 npt (m)	
Vekt		
	266 lbs	120,6 kg
Bredde		
	26,5 in.	67 cm
Lengde		
	52 in.	132 cm
Høyde		
	39 in.	99 cm

Tekniske data

DutyMax DH230/GH230 HD ProContractor Series

	USA	Metrisk
Maksimalt arbeidstrykk for væske	3300 psi	22,8 MPa, 228 bar
Hydraulikk tankens kapasitet	1,25 gallon	4,75 liter
Maksimum hydraulikktrykk	1855 psi	12,8 MPa, 128 bar
Motor		
DH230	350 cc (6.7 HP)	
GH230	200 cc (6.5 HP)	
Maksimum dysestørrelse	0.053	
Maksimum fri-flyt-levering	2,35 gpm	8,9 l/min
Slangekobling	3/8 npsm (m)	
Støy (dBa)		
Maksimalt lydtrykk		
DH230	91 dBa	
GH230	96 dBa	
Maksimum lydeffekt		
DH230	106 dBa	
GH230	110 dBa	
Innløp/utløp størrelser		
Væskeinnløpets størrelse	1 5/16–12 UN-ZA	
Væskeutløpets størrelse	3/8 npt (f)	
Vekt		
DH230	266 lb.	121 kg
GH230	229 pund	104 kg
Bredde		
	26,5 in.	67 cm
Lengde		
	52 in.	132 cm
Høyde (slange rullet inn)		
	39 in.	99 cm
OEM-sett		
Maling/hydraulisk trykkforhold	1.78:1	
Maks syklushastighet	145 cpm	
Innmating fra bruker		
Maksimum hydraulikktrykk	1855 psi	12,8 MPa, 128 bar
Hydraulisk flyt nødvendig i fri-flyt	6,60 gpm	25,0 l/min
Enhetens utgangseffekt		
Maks væsketrykk	3300 psi	22,8 MPa, 228 bar
Maks strømning	3,0 gpm	11,4 l/min
Vekt		
	35 lb.	15,9 kg
Bredde		
	8,94 in.	227 mm
Dybde		
	5,38 in.	137 mm
Høyde		
	28,80 in.	732 mm

DutyMax GH300 HD ProContractor Series

	USA	Metrisk
Maksimalt arbeidstrykk for væske	3300 psi	22,8 MPa, 228 bar
Hydraulikk tankens kapasitet	1,25 gallon	4,75 liter
Maksimum hydraulikktrykk	1855 psi	12,8 MPa, 128 bar
Motor	270 cc / 305 cc (9,0 HK / 10,0 HK)	
Maksimum dysestørrelse	0.057	
Maksimum fri-flyt-levering	3,0 gpm	11,4 l/min
Slangekobling	3/8 npsm (m)	
Støy (dBa)		
Maksimalt lydtrykk	96 dBa	
Maksimum lydeffekt	110 dBa	
Innløp/utløp størrelser		
Væskeinnløpets størrelse	1 5/16-12 UN-ZA	
Væskeutløpets størrelse	3/8 npt (f)	
Vekt		
	248 lb.	112 kg
Bredde		
	26,5 in.	67 cm
Lengde		
	52 in.	132 cm
Høyde (slange rullet inn)		
	39 in.	99 cm
OEM-sett		
Maling/hydraulisk trykkforhold	1.78:1	
Maks syklushastighet	145 cpm	
Innmating fra bruker		
Maksimum hydraulikktrykk	1855 psi	12,8 MPa, 128 bar
Hydraulisk flyt nødvendig i fri-flyt	6,60 gpm	25,0 l/min
Enhetens utgangseffekt		
Maks væsketrykk	3300 psi	22,8 MPa, 228 bar
Maks strømning	3,0 gpm	11,4 l/min
Vekt		
	35 lb.	15,9 kg
Bredde		
	8,94 in.	227 mm
Dybde		
	5,38 in.	137 mm
Høyde		
	28,80 in.	732 mm

Alle modeller:

Våte deler i sprøyten grunnmodell:

Sink og forniklet karbonstål, rustfritt stål, PTFE, acetal, forkromming, lær, V-Max UHMWPE, aluminium, wolframkarbid, keramikk, nylon

GH230/300 OEM 24W299

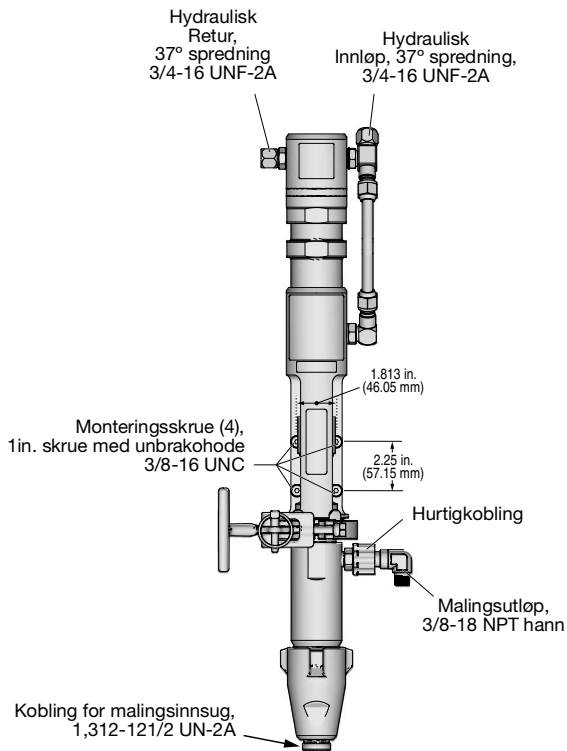

624313b

Merknader

Graco standardgaranti

Graco garanterer at alt utstyr som det henvises til i dette dokumentet, som er produsert av Graco og bærer dets navn, er fritt for defekter på materiale og utførelse på den salgsdatoen som den opprinnelige kjøperen kjøpte utstyret for bruk. Med unntak av alle spesielle, forlengede eller begrensede garantier utgitt av Graco, vil Graco i en periode på tolv måneder fra kjøpsdato, reparere eller erstatte deler av utstyret forutsatt av at Graco har påvist at det foreligger en feil. Garantien er kun gyldig dersom utstyret installeres, brukes og vedlikeholdes i henhold til Gracos skriftlige anbefalinger.

Denne garantien dekker ikke, og Graco skal ikke holdes ansvarlig for generell slitasje, eller feil, skader eller slitasje som forårsakes av feilaktig installering, feil bruk, abrasjon, korrosjon, utilstrekkelig eller feilaktig vedlikehold, uaktsomhet, ulykker, sabotasje, eller bruk av komponenter som ikke er produsert av Graco. Graco skal heller ikke holdes ansvarlig for feil, skader eller slitasje som forårsakes av at Graco-utstyr ikke er forenlig med strukturer, tilbehør, utstyr eller materialer som ikke er levert av Graco, eller feilaktig utforming, produksjon, installasjon, drift eller vedlikehold av strukturer, tilbehør, utstyr eller materialer som ikke er levert av Graco.

Denne garantien er under forutsetning av den forhåndsbetalte tilbakeleveringen av utstyret som hevdes å være defekt til en autorisert Graco-forhandler for verifikasjon av påstått defekt. Hvis defekten som hevdes er bekreftet, vil Graco reparere eller erstatte eventuelle defekte deler kostnadsfritt. Utstyret vil bli returnert til opprinnelig kjøper når transporten er forhåndsbetalt. Hvis inspeksjon av utstyret ikke avdekker noen feil i materiale eller utførelse, vil reparasjonene gjøres til en rimelig kostnad. Disse kostnadene kan omfatte kostnader til deler, arbeid og transport.

DENNE GARANTIEN ER EKSKLUSIV, OG ERSTATTER ALLE ANDRE GARANTIER, DIREKTE ELLER INDIREKTE, INKLUDERT, MEN IKKE BEGRENSET TIL, GARANTI AV SALGBARHET ELLER GARANTI FOR AT PRODUKTET ER EGNET TIL ET BESTEMT FORMÅL.

Gracos eneste forpliktelse og kjøperens eneste rettighet ved brudd på garantien er som beskrevet ovenfor. Kjøperen samtykker i at ingen andre midler (inkludert, men ikke begrenset til, tilfeldige eller følgeskader for tapt fortjeneste, tapt omsetning, skade på person eller eiendom, eller andre følgeskader eller tilfeldige tap) skal være tilgjengelig. Alle tiltak som gjelder brudd på garanti må fremsettes innen to (2) år etter salgsdatoen.

GRACO GARANTERER IKKE, OG AVVISER ALLE INDIREKTE GARANTIER AV SALGBARHET ELLER AT PRODUKTET ER EGNET TIL ET SPESIELT FORMÅL, MED HENSYN TIL TILBEHØR, UTSTYR, MATERIALER ELLER KOMPONENTER SOM BLIR SOLGT MEN IKKE PRODUSERT AV GRACO. Disse artiklene som selges av, men som ikke er produsert av Graco (slik som elektriske motorer, brytere, slanger osv.), er underlagt eventuelle garantier fra deres respektive produsenter. Graco vil gi kjøperen rimelig assistanse med å fremsette krav ved brudd på disse garantiene.

Graco har under ingen omstendigheter noen erstatningsplikt for indirekte skader eller andre tilfeldige skader som er resultatet av at Graco har levert dette utstyret. Dette gjelder også leveranse, ytelse eller bruk av andre produkter eller andre varer som er solgt i denne forbindelse, enten det er forårsaket av kontraktbrudd, brudd på garantien, uaktsomhet fra Gracos side, eller av andre årsaker.

Informasjon om Graco

For siste informasjon om Graco produkter, gå inn på www.graco.com.

For patentinformasjon, se www.graco.com/patents.

FOR Å BESTILLE, ta kontakt med din Graco-forhandler eller ring oss på 1-800-690-2894 for å finne en forhandler i nærheten av deg.

All data i bilder og tekst i dette dokumentet er basert på produktinformasjonen som var tilgjengelig da dokumentet ble publisert. Graco forbeholder rettigheten til å foreta endringer når som helst uten forvarsel.

Oversettelse av originale instruksjoner. This manual contains Norwegian. MM 334606

Graco Hovedkontor: Minneapolis

Internasjonale kontorer: Belgia, Kina, Japan, Korea

GRACO INC. AND SUBSIDIARIES • P.O. BOX 1441 • MINNEAPOLIS MN 55440-1441 • USA

Opphavsrett 2014, Graco Inc. Alle Graco produksjonsavdelinger er ISO 9001-godkjente.

www.graco.com

Revisjon J, august 2022