

Funzionamento, Parti

FinishPro II 395

Spruzzatore Airless/ A supporto pneumatico



334768F

IT

Solo per uso professionale.

*Non approvato per l'uso in atmosfere esplosive o in luoghi pericolosi.
Per l'applicazione portatile di vernici e rivestimenti architettonici.*

Modelli: 17C417, 17C418, 17C421, 17C320, 17C321
Pressione massima d'esercizio 22,8 Mpa (228 bar, 3300 psi)

Vedere pagina 3 per ulteriori informazioni sul modello.



Importanti istruzioni sulla sicurezza

Leggere tutte le avvertenze e le istruzioni contenute in questo manuale e in tutti i manuali pertinenti.

Acquisire familiarità con i comandi e l'utilizzo corretto dell'apparecchiatura.
Conservare queste istruzioni.

Manuali pertinenti

Pistola - 333187

Pompa - 334599

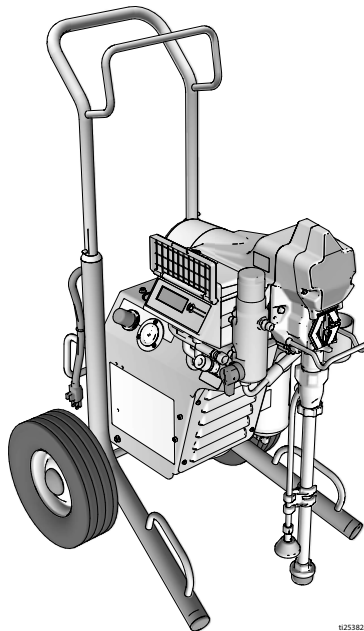

425382a



Usare solo parti di ricambio Graco originali.

L'uso di parti di ricambio di marchio diverso da Graco potrebbe invalidare la garanzia.

Indice

Modelli	3
Avvertenze	4
Identificazione delle parti	8
Messa a terra	9
Requisiti di alimentazione	9
Prolunghe	9
Secchi	9
Procedura di rilascio pressione	10
Preparazione	12
Avvio	15
Funzionamento	17
Installazione ugello di spruzzatura	17
Spruzzatura	18
Eliminazione delle ostruzioni dell'ugello	20
Display digitale	21
Pulizia	23
Manutenzione	26
Individuazione e correzione malfunzionamenti	27
Flusso meccanico/del fluido	27
Valori elettrici	30
Spruzzatore	39
Elenco delle parti dello spruzzatore	41
Controllo e filtro	42
Elenco delle parti del controllo e del filtro	43
Compressore	44
Elenco delle parti del compressore	45
Cablaggio	46
120 V, USA/110 V, Regno Unito	46
230 V	47
Specifiche tecniche	48
Garanzia standard Graco	50
Informazioni su Graco	51

Modelli

	V CA	Modello	
 Intertek 110474 Certificato per CAN/CSA C22.2 N. 68 Conforme a UL 1450	120 USA	FinishPro II 395 PC	17C417
	230 CEE 7/7	FinishPro II 395 PC	17C418
	230 Europa cavo multicord	FinishPro II 395 PC	17C421
	110 Regno Unito	FinishPro II 395 PC	17C320
	230 Asia/ANZ	FinishPro II 395 PC	17C321
	230 Cina		

Avvertenze

Quelle che seguono sono avvertenze correlate alla configurazione, all'utilizzo, alla messa a terra, alla manutenzione e alla riparazione di quest'apparecchiatura. Il simbolo del punto esclamativo indica un'avvertenza generale, mentre i simboli di pericolo si riferiscono a rischi specifici della procedura. Quando questi simboli appaiono nel corso del presente manuale o sulle etichette di pericolo, fare riferimento a queste avvertenze. I simboli di pericolo specifici del prodotto e le avvertenze non trattate in questa sezione possono essere presenti nel corso del presente manuale laddove applicabili.

AVVERTENZA



MESSA A TERRA

Questo prodotto deve essere collegato a terra. Se si verifica un corto circuito, la messa a terra riduce il rischio di shock elettrico fornendo un filo di fuga per la corrente. Questo prodotto è provvisto di un cavo con filo di terra dotato di adeguata spina di terra. La spina deve essere collegata a una presa che sia correttamente installata e collegata a terra in conformità a tutte le leggi e normative locali.

- L'installazione non corretta della spina di terra può determinare il rischio di shock elettrico.
- Quando è necessaria la riparazione o la sostituzione del cavo o della spina, non collegare il filo di messa a terra ad alcuno dei morsetti a lama piatta.
- Il filo con l'isolamento, esternamente di colore verde, con o senza righe gialle è il filo di terra.
- Se le istruzioni per la messa a terra non sono chiare o in caso di dubbi sull'adeguata messa a terra del prodotto, consultare un elettricista qualificato o un addetto alla manutenzione.
- Non apportare modifiche alla spina fornita; se la spina non è adatta alla presa, rivolgersi a un elettricista qualificato per installarne una adeguata.
- Questo prodotto è adatto all'uso su un circuito con una tensione nominale di 120 V o 230 V e dispone di una spina di terra simile a quelle illustrate di seguito.

120 V USA

230 V

230 V ANZ

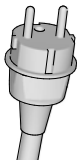

ti24583a

- Collegare il prodotto solo a una presa con la stessa configurazione della spina.
- Non utilizzare un adattatore con il prodotto.

Prolungha:

- Usare solo prolungha a 3 fili con spina e presa di terra compatibile con la spina del prodotto.
- Verificare che la prolunga non sia danneggiata. Se è necessaria, usare una prolunga di almeno 2,5 mm² (12 AWG) per il trasporto della corrente consumata dal prodotto.
- Un cavo sottodimensionato potrebbe causare calo della tensione di linea, perdita di alimentazione e surriscaldamento.

⚠️ AVVERTENZA



PERICOLO DI INCENDIO E DI ESPLOSIONE

I fumi infiammabili, come i fumi di vernici e solventi, nell'area di lavoro possono esplodere o prendere fuoco. Per prevenire incendi ed esplosioni:

- Non spruzzare materiali infiammabili o combustibili in presenza di fiamme libere o sorgenti di ignizione, quali sigarette, motori e dispositivi elettrici.
- Le vernici o i solventi che attraversano l'apparecchiatura potrebbero creare elettricità statica. L'elettricità statica costituisce un pericolo di incendio o di esplosione, in presenza di fumi di vernici o solventi. Tutte le parti del sistema di spruzzatura, compresa la pompa, il gruppo del flessibile, la pistola a spruzzo e gli oggetti all'interno e intorno all'area di spruzzatura devono essere adeguatamente messe a terra come protezione contro scintille e scariche statiche. Usare flessibili Graco per spruzzatori per vernici airless ad alta pressione collegati a terra o conduttivi.
- Verificare che tutti i contenitori e i sistemi di raccolta siano messi a terra per evitare scariche statiche. Non usare rivestimenti per secchi a meno che non siano antistatici o conduttivi.
- Collegare a una presa con messa a terra e usare prolunghie con messa a terra. Non utilizzare adattatori da 3 a 2.
- Non utilizzare vernici o solventi contenenti idrocarburi alogenati.
- Non spruzzare liquidi infiammabili o combustibili in ambienti circoscritti.
- Mantenere una buona ventilazione nell'area di spruzzatura. Mantenere la zona ventilata con aria fresca.
- Lo spruzzatore genera scintille. Tenere il gruppo pompa in una zona ben ventilata ad almeno 6,1 m (20 piedi) dall'area di spruzzatura quando si spruzza, sciacqua, pulisce o si effettua manutenzione. Non spruzzare il gruppo pompa.
- Non fumare nell'area di spruzzatura né spruzzare in presenza di scintille o fiamme.
- Non azionare interruttori dell'illuminazione, motori o altri prodotti che producono scintille nell'area di spruzzatura.
- Mantenere l'area pulita e priva di contenitori di vernice o solvente, stracci o altro materiale infiammabile.
- Informarsi sui componenti delle vernici e dei solventi da spruzzare. Leggere tutte le schede di sicurezza (SDS) e le etichette delle vernici e dei solventi. Seguire le istruzioni sulla sicurezza delle vernici e dei solventi fornite dal fabbricante.
- Nell'area di utilizzo deve essere presente un estintore funzionante.

AVVERTENZA



PERICOLO DI INIEZIONE NELLA PELLE

La spruzzatura ad alta pressione potrebbe iniettare tossine nel corpo e causare lesioni gravi. In caso di iniezione, **rivolgersi immediatamente a un medico**.



- Non spruzzare né rivolgere la pistola verso persone o animali.
- Tenere le mani e altre parti del corpo lontano dallo spruzzo. Ad esempio, non cercare di fermare eventuali sgocciolamenti con una parte del corpo.
- Usare sempre la protezione dell'ugello. Non spruzzare mai senza la protezione dell'ugello.
- Utilizzare ugelli Graco.
- Prestare attenzione durante la sostituzione o la pulizia degli ugelli. Nel caso in cui l'ugello si intasi durante la spruzzatura, seguire la **Procedura di rilascio pressione** per spegnere l'unità e scaricare la pressione, prima di rimuovere l'ugello per pulirlo.
- L'attrezzatura mantiene la pressione dopo averla spenta. Non lasciare incustodita l'apparecchiatura accesa o in pressione. Seguire la **Procedura di rilascio pressione** quando l'apparecchiatura è incustodita o non in uso, e prima di eseguire interventi di manutenzione, pulire o rimuovere parti.
- Controllare eventuali segni di danni su flessibili e parti. Sostituire eventuali flessibili o parti danneggiati.
- Questo sistema arriva a produrre 3300 psi. Usare parti di ricambio o accessori Graco in grado di sopportare almeno tale pressione.
- Innescare sempre la sicura del grilletto quando non si spruzza. Assicurarsi che la sicura del grilletto funzioni correttamente.
- Verificare che tutti gli attacchi siano ben serrati prima di utilizzare l'unità.
- È necessario sapere come arrestare l'unità e scaricare velocemente la pressione. È necessario conoscere bene tutti i controlli.











PERICOLO PER USO IMPROPRIO DELL'APPARECCHIATURA

Un uso improprio può provocare gravi lesioni o morte.



- Indossare sempre guanti adatti, protezioni per gli occhi e un respiratore o una maschera durante la verniciatura.
- Non mettere in funzione né spruzzare vicino a bambini. Tenere sempre i bambini lontani dall'apparecchiatura.
- Non sbilanciarsi né assumere una posizione instabile. Mantenere sempre un buon equilibrio e un buon contatto con il suolo.
- Fare sempre attenzione e osservare quello che si sta facendo.
- Non mettere in funzione l'unità quando si è affaticati o sotto l'effetto di droghe o alcol.
- Non attorcigliare né piegare eccessivamente il flessibile.
- Non esporre il flessibile a temperature o a pressioni superiori a quelle specificate da Graco.
- Non usare il flessibile per tirare o sollevare l'apparecchiatura.
- Non spruzzare con un flessibile di lunghezza inferiore a 7,6 metri (25 piedi).
- Non alterare né modificare l'apparecchiatura. Le modifiche o le alterazioni possono rendere nulle le certificazioni dell'agenzia e creare pericoli per la sicurezza.
- Accertarsi che tutte le apparecchiature siano classificate e approvate per l'ambiente di utilizzo.

AVVERTENZA

 	<p>PERICOLO DI SCOSSE ELETTRICHE</p> <p>L'apparecchiatura deve essere collegata a terra. Una messa a terra, una configurazione o un uso del sistema errati possono causare scosse elettriche.</p> <ul style="list-style-type: none"> • Spegnerne e scollegare il cavo di alimentazione prima di eseguire la manutenzione dell'apparecchiatura. • Collegare solo a prese elettriche con messa a terra. • Utilizzare solo prolunghe a tre fili. • Verificare che i poli di messa a terra siano intatti sui cavi di alimentazione e sulle prolunghe. • Non esporre alla pioggia. Conservare al chiuso.
	<p>PERICOLO DA PARTI IN ALLUMINIO PRESSURIZZATE</p> <p>L'uso di fluidi incompatibili con l'alluminio nelle apparecchiature pressurizzate può provocare gravi reazioni chimiche e la rottura dell'apparecchiatura. La mancata osservanza di questa avvertenza può provocare morte, gravi lesioni o danni alla proprietà.</p> <ul style="list-style-type: none"> • Non utilizzare 1, 1, 1-tricloro-etano, cloruro di metilene, altri solventi a base di idrocarburi alogenati o fluidi contenenti tali solventi. • Non utilizzare candeggina a base di cloro. • Molti altri fluidi potrebbero contenere materiali che possono reagire con l'alluminio. Verificare la compatibilità con il fornitore del materiale.
 	<p>PERICOLO PER PARTI MOBILI</p> <p>Le parti mobili possono schiacciare, tagliare o amputare le dita e altre parti del corpo.</p> <ul style="list-style-type: none"> • Tenersi lontani dalle parti mobili. • Non azionare l'apparecchiatura senza protezioni o sprovvista di coperchi. • L'apparecchiatura sotto pressione può avviarsi inavvertitamente. Prima di eseguire la manutenzione dell'apparecchiatura, controllarla o spostarla, seguire la Procedura di rilascio pressione e scollegare tutte le fonti di alimentazione.
	<p>PERICOLO DA FUMI O FLUIDI TOSSICI</p> <p>Fluidi o fumi tossici possono causare lesioni gravi o mortali se spruzzati negli occhi o sulla pelle, inalati o ingeriti.</p> <ul style="list-style-type: none"> • Leggere le schede di sicurezza dei materiali (SDS) per conoscere i pericoli specifici dei fluidi che si utilizzano. • Conservare i fluidi pericolosi in contenitori approvati e smaltirli secondo le linee guida applicabili.
	<p>DISPOSITIVI DI PROTEZIONE PERSONALE</p> <p>Quando ci si trova nell'area di lavoro, indossare un'adeguata protezione per prevenire lesioni gravi, incluse lesioni agli occhi, perdita dell'udito, inalazione di fumi tossici e ustioni. I dispositivi di protezione includono, fra l'altro:</p> <ul style="list-style-type: none"> • Occhiali protettivi e protezioni acustiche. • Respiratori, indumenti protettivi e guanti secondo le raccomandazioni del produttore del fluido e del solvente.
	<p>PERICOLO DI USTIONI</p> <p>Le superfici dell'apparecchiatura e il fluido caldi possono diventare incandescenti durante il funzionamento. Per evitare ustioni gravi:</p> <ul style="list-style-type: none"> • Non toccare l'apparecchiatura o il fluido quando sono caldi.
	<p>PROPOSIZIONE 65 DELLA CALIFORNIA</p> <p>Questo prodotto contiene una sostanza chimica che, secondo lo Stato della California, può causare cancro, malformazioni congenite o altri danni all'apparato riproduttivo. Lavare le mani dopo aver utilizzato il prodotto.</p>

Identificazione delle parti

Identificazione delle parti

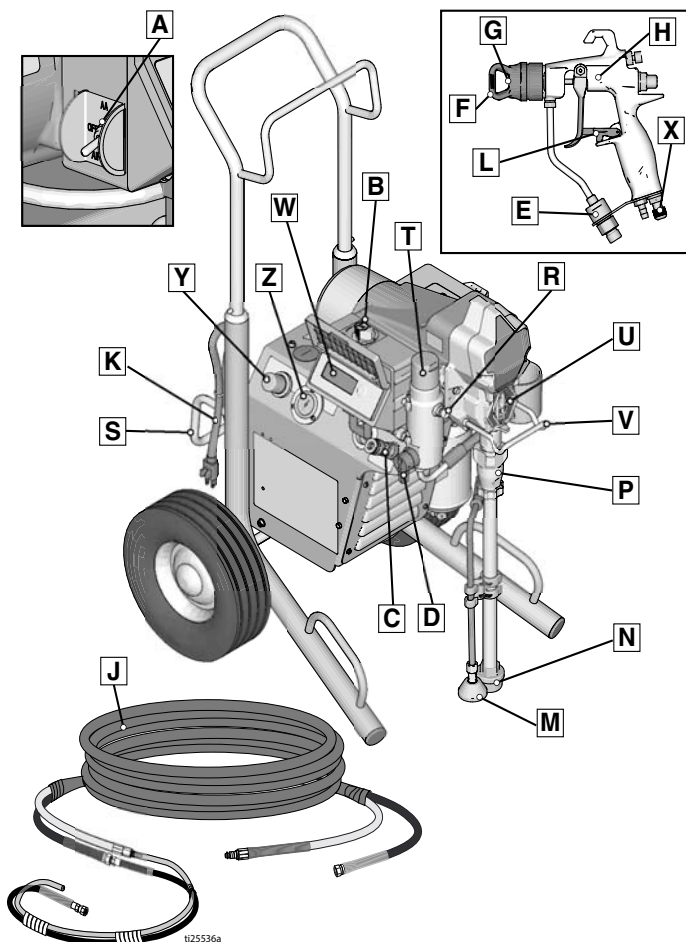

A	Accensione/selettore funzione
B	Controllo pressione
C	Collegamento del flessibile dell'aria
D	Valvola di adescamento
E	Filtro della pistola
F	Protezione dell'ugello
G	Ugello
H	Pistola
J	Flessibile airless
K	Cavo di alimentazione
L	Sicura del grilletto
M	Tubo di scarico

N	Ingresso del fluido
P	Pompa
R	Uscita del fluido
S	Gancio
T	Filtro
U	Salvadito / Punto di riempimento TSL
V	Gancio per secchio
W	Display
X	Regolatore dell'aria della pistola
Y	Regolatore della pressione dell'aria dello spruzzatore
Z	Manometro dell'aria
	Etichetta seriale/Modello (non mostrata)

Messa a terra



L'apparecchiatura deve essere collegata a terra per ridurre il rischio di scintille statiche e scosse elettriche. Le scintille elettriche o statiche possono provocare l'accensione o l'esplosione di fumi. Una messa a terra inadeguata può causare scosse elettriche. Una buona messa a terra fornisce un filo di dispersione per la corrente elettrica.

Questo spruzzatore include un filo di terra con un contatto di terra appropriato.

La spina deve essere collegata a una presa che sia correttamente installata e collegata a terra in conformità a tutte le leggi e normative locali.

Non apportare modifiche alla spina fornita; se la spina non è adatta alla presa, rivolgersi a un elettricista qualificato per installarne una adeguata.

Requisiti di alimentazione

- Le unità da 100-120 V richiedono alimentazione da 100-120 V ca, 50/60 Hz, 15 A, monofase
- Le unità da 230 V ca richiedono alimentazione da 230 V ca, 50/60 Hz, 10 A, monofase

Prolunghe

Utilizzare una prolunga con un contatto di terra non danneggiato. Se è necessaria una prolunga, utilizzarne una a 3 fili di almeno 2,5 mm² (12 AWG).

NOTA: un manometro più piccolo o prolunghe più lunghe possono ridurre le prestazioni dello spruzzatore.

Secchi

Solventi e fluidi a base oleosa: attenersi alla normativa vigente. Utilizzare esclusivamente secchi metallici conduttivi posti su una superficie collegata a terra, come il cemento.

Non poggiare il secchio su superfici non conduttive, come carta o cartone, in quanto interrompono la continuità della messa a terra.



Collegare a sempre terra un secchio metallico: collegare un filo di terra al secchio. Fissare un'estremità al secchio e l'altra a una messa a terra efficace quale un tubo dell'acqua.

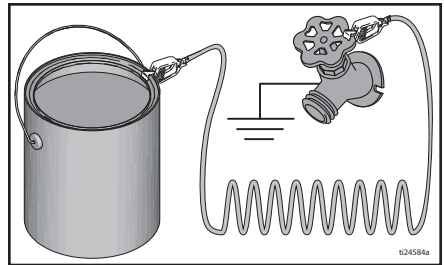

Per mantenere la continuità di terra quando si lava o si rilascia la pressione dello spruzzatore: tenere saldamente la parte metallica della pistola a spruzzo contro il lato di un secchio in metallo collegato a terra, poi azionare la pistola.

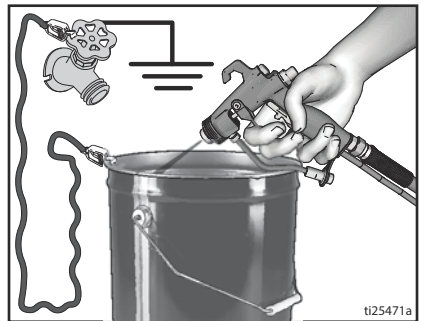

Procedura di rilascio pressione

Procedura di rilascio pressione



Seguire la procedura di rilascio pressione ogniqualvolta si vede questo simbolo.



L'apparecchiatura rimane pressurizzata finché la pressione non viene rilasciata manualmente. Per evitare lesioni serie causate dal fluido pressurizzato, ad esempio iniezioni nella pelle, da schizzi di fluido e da parti in movimento, seguire la **Procedura di rilascio pressione** quando si smette di spruzzare e prima di pulire, verificare o eseguire la manutenzione dell'apparecchiatura.

1. Impostare il SELETTORE nella posizione **OFF**. Attendere 7 secondi per la dissipazione dell'energia.

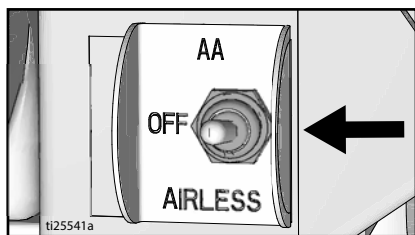

2. Innescare la sicura del grilletto.

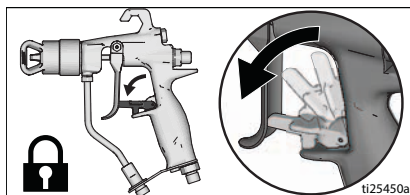

3. Portare il controllo di pressione alla pressione più bassa. Disinserire la sicura del grilletto.

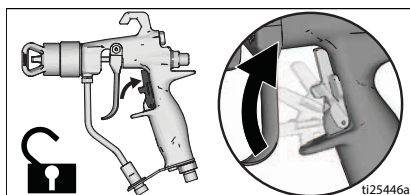

4. Mantenere una parte metallica della pistola a contatto con un secchio metallico collegato a terra. Premere il grilletto per rilasciare la pressione.

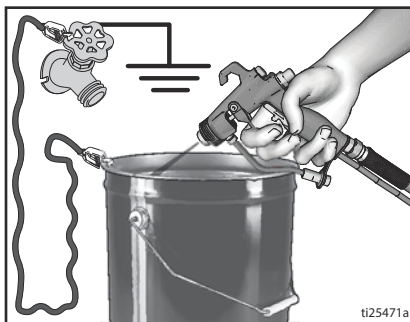

5. Innescare la sicura del grilletto.

Procedura di rilascio pressione

6. Collocare il flessibile di scarico nel secchio. Abbassare la valvola di adescamento. Lasciare la valvola di adescamento nella posizione di drenaggio (giù) fino alla successiva operazione di spruzzatura.

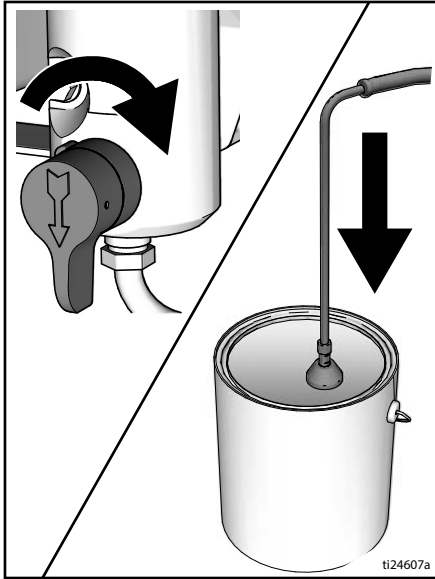

7. Se si sospetta un'ostruzione del flessibile o dell'ugello di spruzzatura o si pensa che la pressione non sia stata rilasciata completamente:
 - a. allentare **MOLTO LENTAMENTE** il dado di fermo della protezione dell'ugello o il raccordo dell'estremità del flessibile per rilasciare gradualmente la pressione;
 - b. allentare completamente il dado o il raccordo;
 - c. rimuovere l'ostruzione dell'ugello o del flessibile.

Sicura del grilletto

Inserire sempre la sicura del grilletto quando si smette di erogare, per evitare che la pistola venga azionata accidentalmente a mano o in caso di caduta o urto della stessa.

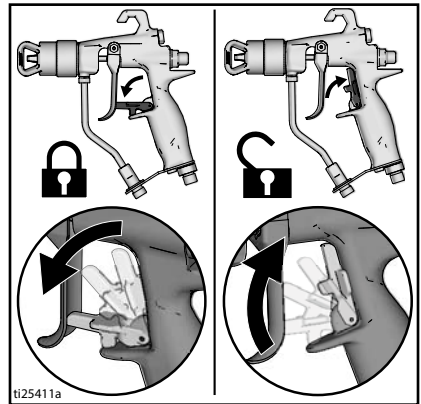

Preparazione



Quando si sballa lo spruzzatore per la prima volta o dopo un lungo periodo di stoccaggio, eseguire la procedura di preparazione. Alla prima preparazione, rimuovere il tappo di spedizione dall'uscita del fluido.

1. Collegare il flessibile airless Graco all'uscita del fluido. Utilizzare le chiavi inglesi per serrare fermamente.

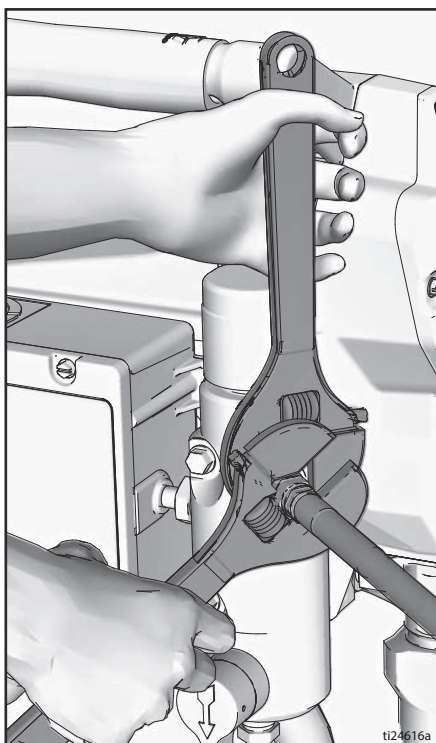

2. Collegare l'altra estremità del flessibile alla pistola.

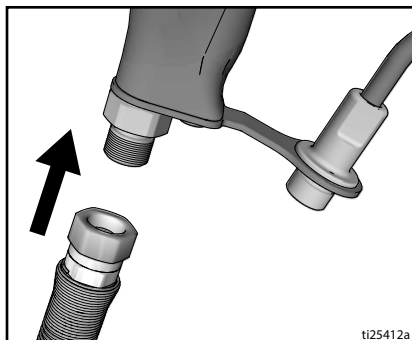

3. Utilizzare le chiavi inglesi per serrare fermamente.
4. Innescare la sicura del grilletto.

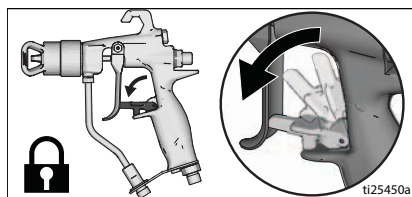

5. Rimuovere la protezione dell'ugello/cappello di polverizzazione.

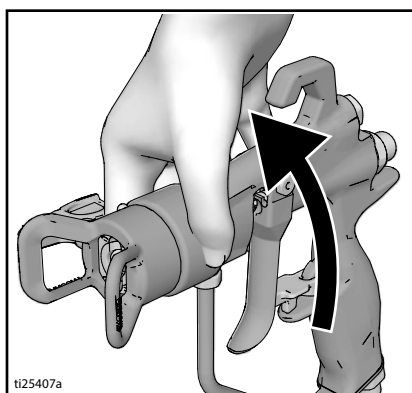

6. Quando si sballa lo spruzzatore per la prima volta, rimuovere il materiale di imballaggio del filtro di ingresso. Dopo uno stoccaggio prolungato, verificare che il filtro di ingresso non presenti ostruzioni e detriti.

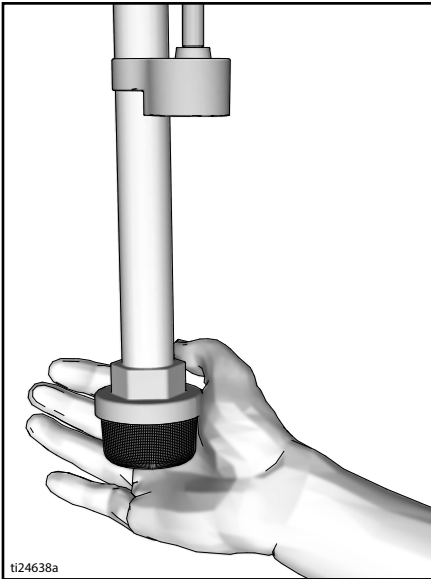

7. Riempire il dado premiguarnizioni della ghiera con TSL per prevenire l'usura prematura della guarnizione. Eseguire quest'operazione ogni giorno o ogni volta che si spruzza.
- Inserire l'ugello del flacone di TSL nell'apertura centrale superiore della griglia sulla parte anteriore dello spruzzatore.
 - Comprimere il flacone per erogare abbastanza TSL da riempire lo spazio tra la biella della pompa e la tenuta della ghiera premistoppa.

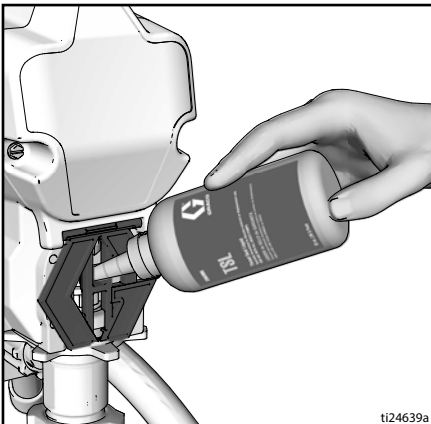

8. Assicurarsi che il SELETTORE sia in posizione **OFF**.

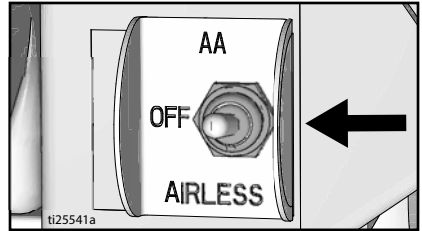

9. Inserire il cavo di alimentazione in una presa elettrica correttamente collegata a terra.

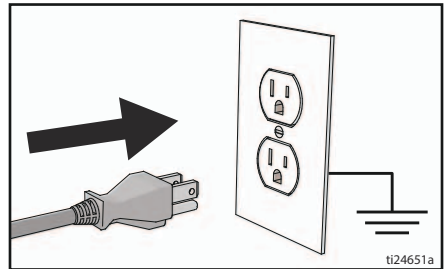

10. Abbassare la valvola di adescamento.

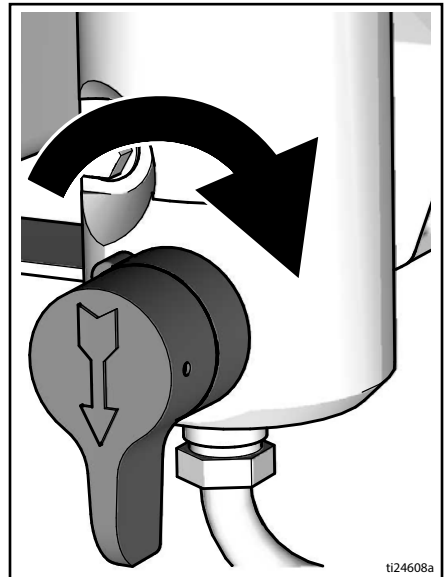

Preparazione

11. Mettere l'ingresso del fluido con il tubo di drenaggio in un secchio metallico collegato a terra riempito parzialmente con fluido di lavaggio. Fare riferimento a **Messa a terra**, pagina 9.

NOTA: I nuovi spruzzatori sono spediti con fluido di stoccaggio che va spurgato con acqua prima di usare lo spruzzatore.

Verificare la compatibilità del fluido di lavaggio con il materiale da spruzzare. Potrebbe essere necessario un secondo lavaggio con un fluido compatibile. Utilizzare l'acqua per la vernice a base di lattice e l'acqua per la vernice a base oleosa.

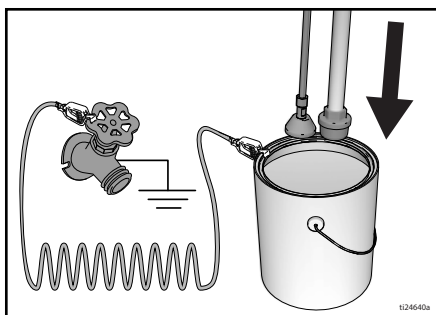

12. Portare il controllo di pressione alla pressione più bassa.
13. Impostare il SELETTORE nella posizione **AIRLESS**.
14. Ruotare la valvola di adescamento in posizione orizzontale. Disinserire la sicura del grilletto.
15. Aumentare la pressione a 1/2 per avviare il motore.
16. Mantenere una parte metallica della pistola a contatto con un secchio metallico collegato a terra. Attivare la pistola e lavare per un minuto.
17. Impostare il SELETTORE nella posizione **OFF**.
18. Innescare la sicura del grilletto.
19. Dopo aver spurgato il fluido di stoccaggio dallo spruzzatore, svuotare il secchio. Sostituire l'ingresso del fluido con il tubo di drenaggio nel secchio metallico collegato a terra riempito parzialmente con fluido di lavaggio. Utilizzare l'acqua per la vernice a base d'acqua o l'acqua per la vernice a base oleosa.

20. Impostare il SELETTORE nella posizione **AIRLESS**.
21. Ruotare la valvola di adescamento in posizione orizzontale. Disinserire la sicura del grilletto.
22. Mantenere una parte metallica della pistola a contatto con un secchio metallico collegato a terra. Attivare la pistola e lavare fino all'erogazione di fluido pulito.
23. Impostare il SELETTORE nella posizione **OFF**.
24. Innescare la sicura del grilletto.
25. Lo spruzzatore ora è pronto per l'avvio e per la spruzzatura in modalità **airless**.
26. Collegare il flessibile dell'aria alla relativa connessione sullo spruzzatore.

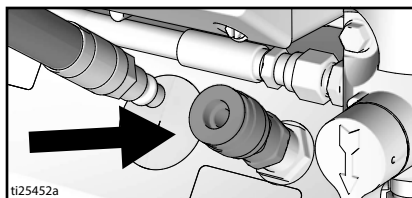

27. Tagliare il flessibile dell'aria alla lunghezza necessaria e agganciarlo alla relativa connessione sulla pistola.

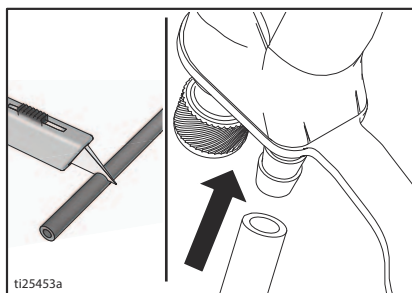

28. Lo spruzzatore ora è pronto per l'avvio e per la spruzzatura in modalità a supporto pneumatico (**AA**).

Avvio



1. Eseguire la **Procedura di rilascio pressione**, pagina 10.
2. Posizionare il controllo di pressione alla pressione più bassa.

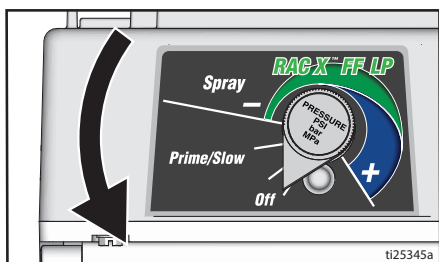

3. Impostare il SELETTORE nella posizione **AIRLESS**.

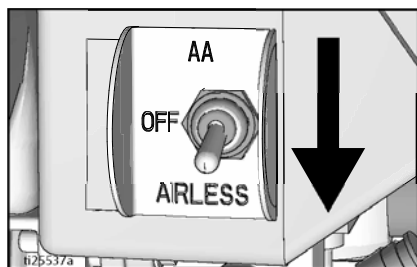

4. Collocare l'ingresso del fluido nel secchio per la vernice. Svuotare il flessibile di drenaggio nel secchio dei rifiuti.

5. Aumentare la pressione a 1/2 per avviare il motore. Consentire alla vernice di circolare attraverso il tubo di drenaggio per 15 secondi.

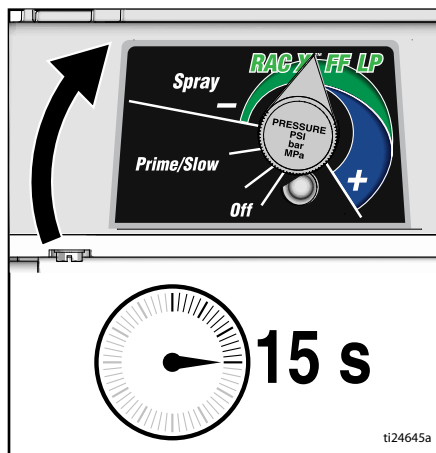

6. Ruotare la valvola di adescamento in posizione orizzontale. Disinserire la sicura del grilletto.



7. Tenere la pistola contro il secchio dei rifiuti metallico collegato a terra. Attivare la pistola fino a che non compare la vernice.

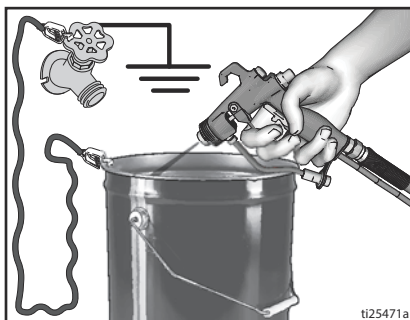

Avvio

8. Spostare la pistola nel secchio della vernice e azionare per 20 secondi. Rilasciare il grilletto e consentire allo spruzzatore di accumulare pressione. Innescare la sicura del grilletto.

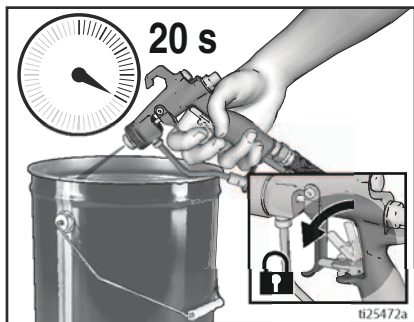

9. Ispezionare per rilevare eventuali perdite. In caso di perdite, eseguire la **Procedura di rilascio pressione**, pagina 10, quindi serrare tutti i raccordi e ripetere la procedura di Avvio. Se non vi sono perdite, continuare con il prossimo passaggio.
10. Avvitare il gruppo ugello sulla pistola e serrare. Fare riferimento a **Installazione ugello di spruzzatura**, pagina 17. Per le istruzioni di assemblaggio della pistola, consultare il manuale della pistola separato.

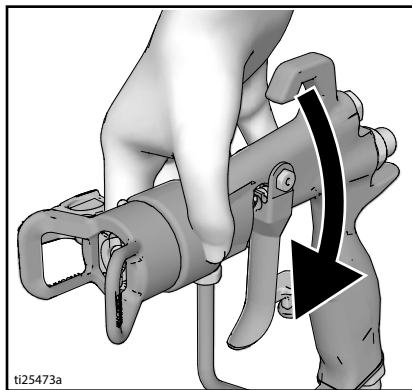

La spruzzatura ad alta pressione potrebbe iniettare tossine nel corpo e causare lesioni gravi. Non interrompere lo sgocciolamento con la mano o con uno straccio.

Funzionamento

Installazione ugello di spruzzatura



1. Eseguire la **Procedura di rilascio pressione**, pagina 10.
2. Innescare la sicura del grilletto.

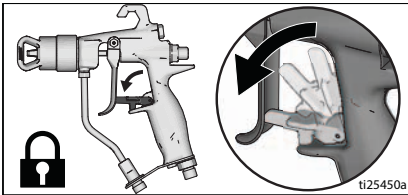

3. Inserire la sede (33a) nel rispettivo alloggiamento (35).
4. Montare l'alloggiamento (35) della sede nel cappello polverizzatore (6).
5. Inserire la guarnizione (33b) nella sede (33a). Utilizzare la guarnizione nera per materiali a base acquosa e quella arancio per i materiali a base oleosa e solventi.
6. Inserire l'ugello nella fessura (a) del cappello polverizzatore (6).

AVVISO

Se il tappo dell'aria non è montato completamente sulla pistola, la pressione del fluido può forzare l'ingresso della vernice nella linea dell'aria, danneggiando lo spruzzatore.

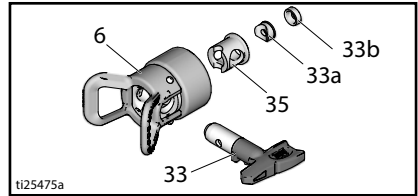

7. Montare il cappello polverizzatore all'estremità della pistola. Serrare a mano.

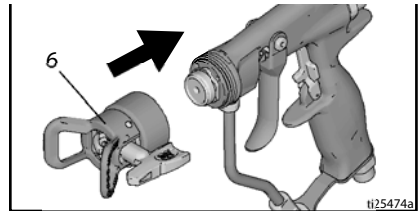

Selezione degli ugelli

Materiale	A base oleosa	A base acquosa	Dimensioni ugello	Impostazione fluido	Impostazione aria
Macchie/vernice	✓	✓	0,008/0,010	500-700 psi (34-48 bar)	10-15 psi (0,7-1,0 bar)
Lacche	✓	✓	0,008/0,010	700-1000 psi (48-69 bar)	10-15 psi (0,7-1,0 bar)
DTM		✓	0,010/0,012	900-1200 psi (62-83 bar)	15-20 psi (1,0-1,4 bar)
DTM (alchidico)	✓		0,14/0,16	1800-2400 psi (124-165 bar)	20-25 psi (1,4-1,7 bar)
Smalti	✓	✓	0,14/0,16	1800-2400 psi (124-165 bar)	25-30 psi (1,7-2,1 bar)

Spruzzatura

Quando si utilizza un ugello di spruzzatura reversibile RAC X™ FF LP Fine Finish Low Pressure, è possibile diminuire la pressione di spruzzatura. Spruzzare a una pressione ridotta comporta una minore sovraspruzzatura e riduce l'usura dell'ugello di spruzzatura. Regolare la pressione dello spruzzatore per ridurre al minimo la sovraspruzzatura.

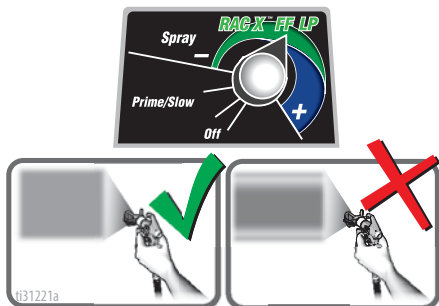

Getto a ventaglio atomizzato, distribuito in modo uniforme

Baffi

Spruzzatura a supporto pneumatico

NOTA: in condizioni di umidità elevata, nella linea dell'aria può accumularsi della condensa. In questo caso, montare un filtro con essiccante in linea (24U981 o 24U982) per prevenire l'ingresso dell'umidità nella pistola.

1. Impostare il SELETTORE nella posizione **AIRLESS**.

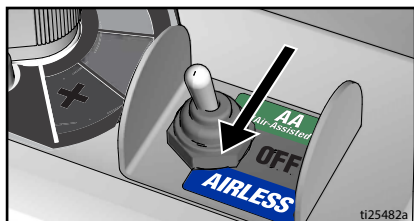

2. Aprire completamente il regolatore dell'aria della pistola

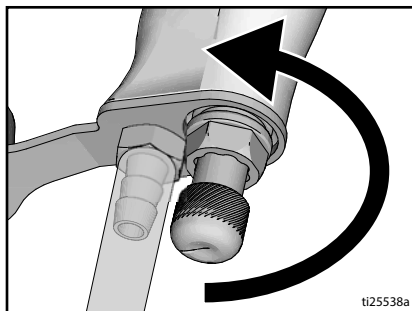

3. Adescare la pompa, fare riferimento a **Avvio**, pagina 15.
4. Impostare la pressione del fluido al livello più alto.

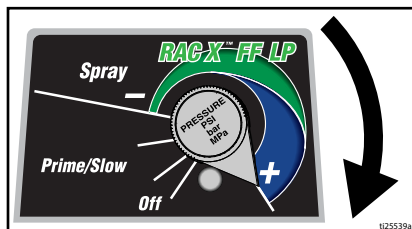

5. Mentre si spruzza con la pistola, ridurre la pressione del fluido fino a quando compaiono turbolenze nel ventaglio di spruzzatura.
6. Impostare il SELETTORE su **AA** (a supporto pneumatico).



- Attivare la pistola. Durante la spruzzatura, ruotare la manopola del regolatore d'aria per aumentare la pressione fino a quando non scompaiono le turbolenze.

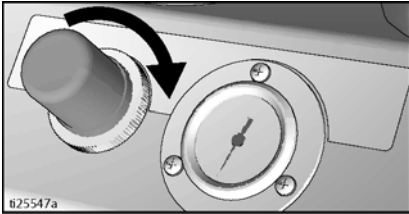

- Utilizzare un regolatore d'aria per la regolazione fine del ventaglio di spruzzatura.

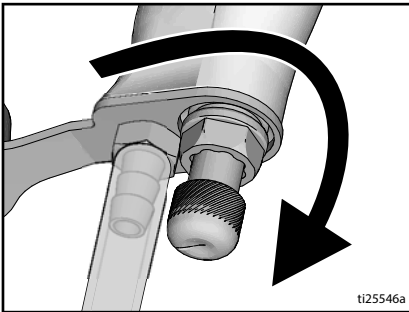

Spruzzatura airless

- Impostare il SELETTORE nella posizione **AIRLESS**.

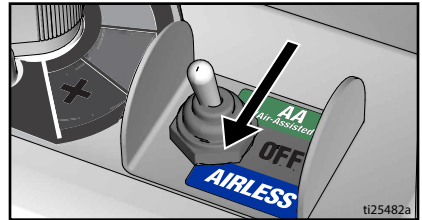

- Adescare la pompa, fare riferimento a **Avvio**, pagina 15.
- Avviare con la pressione impostata al livello minimo. Eseguire una spruzzatura di prova. Aumentare gradualmente la pressione del fluido fino a raggiungere un ventaglio di spruzzatura regolare
- senza bordi spessi. Utilizzare un ugello di dimensioni più piccole se la regolazione della pressione non elimina da sola questi bordi spessi.

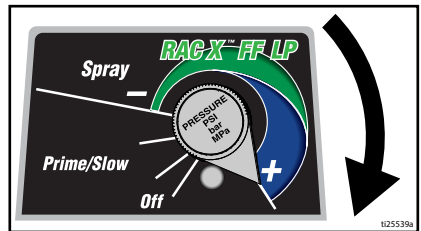

- Tenere la pistola in perpendicolare, a 25-30 cm (10-12 poll.) dalla superficie. Sovrapporre le passate al 50%.
- Spostare la pistola prima di attivare il grilletto e rilasciarlo prima di arrestare.

Eliminazione delle ostruzioni dell'ugello



1. Eseguire la **Procedura di rilascio pressione**, pagina 10.
2. Innescare la sicura del grilletto.

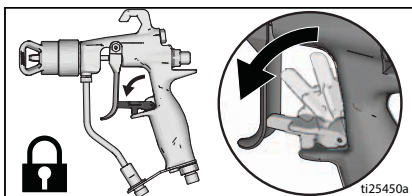

3. Innescare la sicura del grilletto. Riportare l'ugello di spruzzatura nella posizione originale. Disinserire la sicura del grilletto e continuare a spruzzare.
 - a. **Ugello piatto:** Rimuovere e pulire ugello e protezione.
 - b. **Ugello RAC:** Procedere al prossimo passaggio.
4. Ruotare l'ugello di 180°.
5. Disinserire la sicura del grilletto.
6. Azionare la pistola verso una zona di smaltimento per eliminare l'ostruzione.
7. Innescare la sicura del grilletto.
8. Ruotare l'ugello indietro di 180° verso la posizione di spruzzatura.

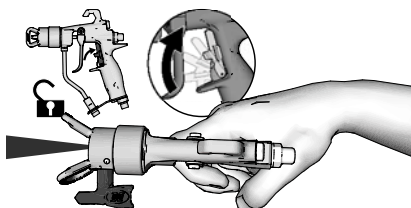
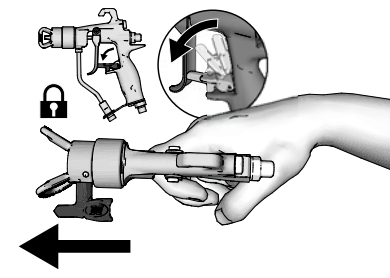
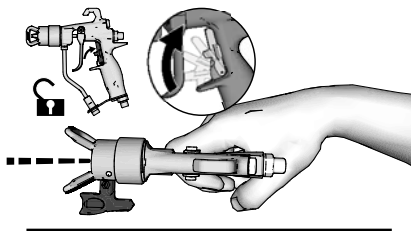
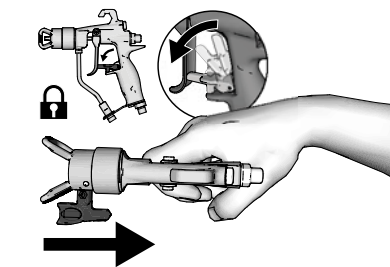

Display digitale

La maggior parte dei modelli è dotata di un display digitale. Questa sezione spiega come usarlo.



Display pressione

1. Eseguire la **Procedura di rilascio pressione**, pagina 10.
2. Collegare lo spruzzatore a una presa collegata a terra. Impostare il SELETTORE nella posizione **AIRLESS**.

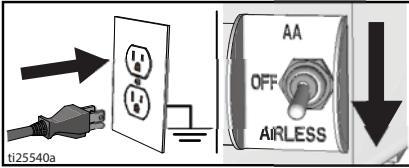

3. Viene visualizzata la pressione. La presenza di un'area grigia indica che la pressione è inferiore a 200 psi (14 bar, 1,4 MPa).

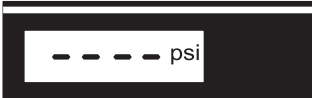

4. Premere e tenere premuto il pulsante del display per cambiare le unità di pressione (psi, bar o MPa).



Display dati archiviati



1. Impostare il SELETTORE nella posizione **OFF**.

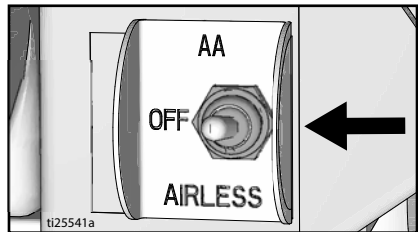

Funzionamento

2. Per entrare nella modalità Dati archiviati, premere e tenere premuto il pulsante display e impostare il SELETTORE nella posizione **AIRLESS**.

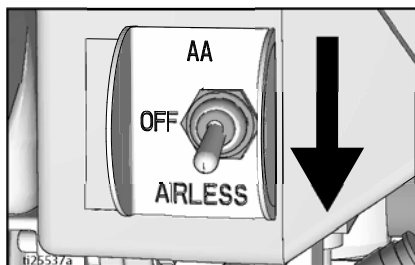

3. Il numero di modello dello spruzzatore indicato è seguito da Punto dati 1 che indica il tempo di accensione dell'unità in ore.



4. Premere di nuovo il pulsante display per visualizzare Punto dati 2. Verrà visualizzato il tempo di funzionamento del motore in ore.



5. Premere di nuovo il pulsante display per visualizzare Punto dati 3. Questo indicherà l'ultimo codice di errore.



ti2824a

6. Per cancellare l'ultimo codice di errore, premere e tenere premuto il pulsante display.
7. Premere di nuovo il pulsante display per visualizzare Punto dati 4. Verrà visualizzata la revisione del software.



8. Premere di nuovo il pulsante del display per tornare al punto 1 dei dati.



9. Impostare il SELETTORE nella posizione **OFF** per uscire da Dati archiviati.

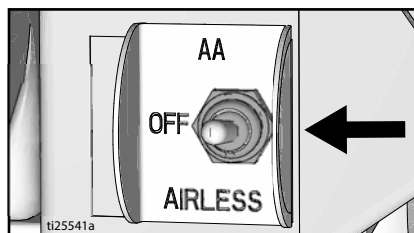

Pulizia



1. Eseguire la **Procedura di rilascio pressione**, pagina 10.
2. Rimuovere la protezione dell'ugello e l'ugello. Per ulteriori informazioni, consultare il manuale della pistola separato.

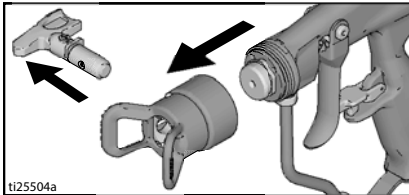

3. Rimuovere l'ingresso del fluido e drenare la vernice dal flessibile, scaricando all'esterno la vernice in eccesso.

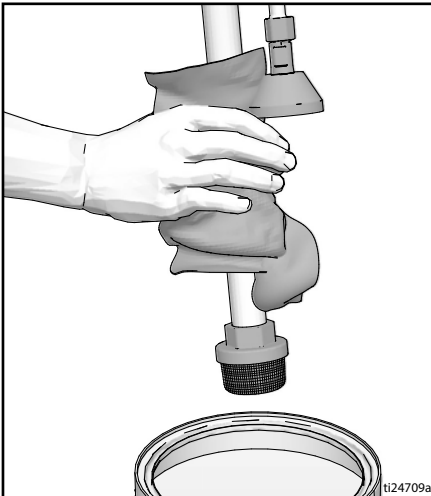

4. Collocare l'ingresso del fluido nel fluido di lavaggio. Utilizzare l'acqua per la vernice a base d'acqua e l'acquaragia per la vernice a base oleosa. Svuotare il flessibile di drenaggio nel secchio dei rifiuti.

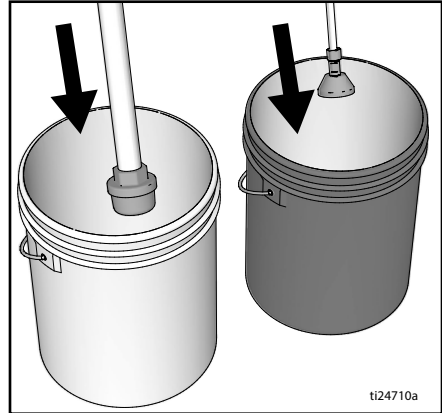

5. Per lavare il tubo di drenaggio, ruotare in basso la valvola di adescamento.
6. Aumentare la pressione a 1/2 per avviare il motore. Tenere la pistola contro il secchio della vernice. Disinserire la sicura del grilletto. Attivare la pistola e aumentare la pressione finché la pompa non funziona in maniera uniforme e non compare il fluido di lavaggio.

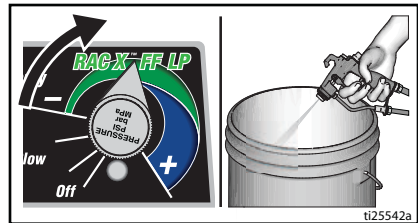

7. Interrompere l'azionamento della pistola. Spostare la pistola verso il secchio dei rifiuti, mantenerla contro il secchio e azionarla per lavare completamente il sistema.
8. Sempre tenendo premuto il grilletto della pistola, abbassare la valvola di adescamento. Quindi, rilasciare il grilletto della pistola. Lasciar circolare il fluido di lavaggio fino a quando dal flessibile di drenaggio non fuoriesce fluido pulito.

Funzionamento

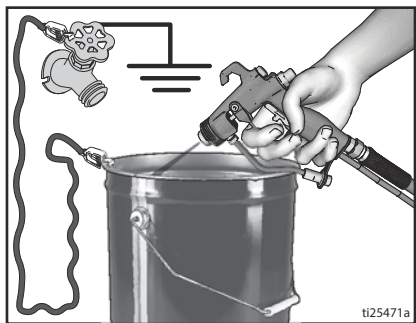

9. Sollevare l'ingresso del fluido sopra il fluido di lavaggio.

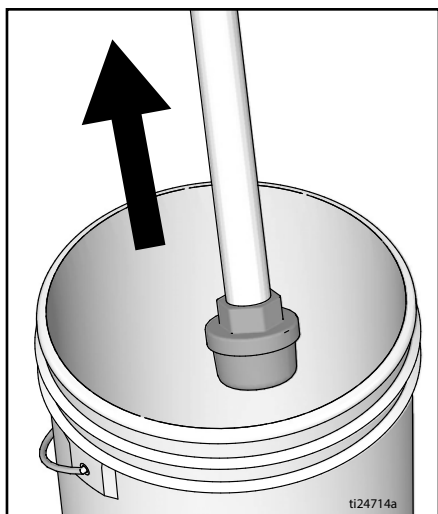

10. Con la valvola di adescamento in posizione orizzontale. Azionare la pistola nel secchio di lavaggio per spurgare il fluido dal flessibile.

11. Impostare il SELETTORE nella posizione a supporto pneumatico **AA**.

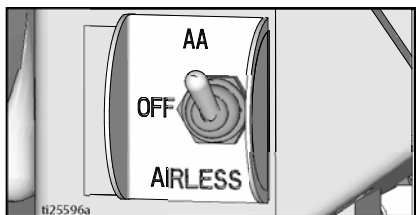

12. Attivare la pistola e aumentare lentamente la pressione pneumatica per soffiare il materiale fuori dai passaggi dell'aria della pistola.



13. Innescare la sicura del grilletto.

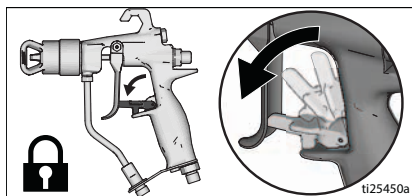

14. Ruotare la manopola di regolazione della pressione su OFF e impostare il SELETTORE nella posizione **OFF**. Scollegare l'alimentazione dello spruzzatore.

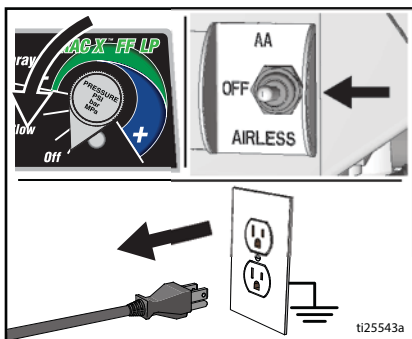

15. Rimuovere il filtro dallo spruzzatore e dalla pistola, se installato. Pulire e ispezionare. Installare il filtro. Consultare il manuale della pistola separato.

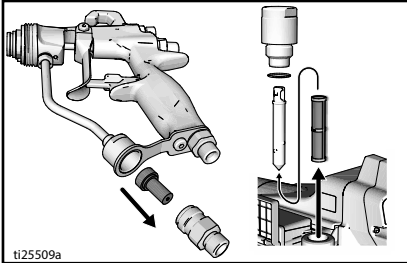

16. Se si lava con acqua, lavare di nuovo con acquaragia o Pump Armor e lasciare un rivestimento protettivo per evitare il congelamento o la corrosione.

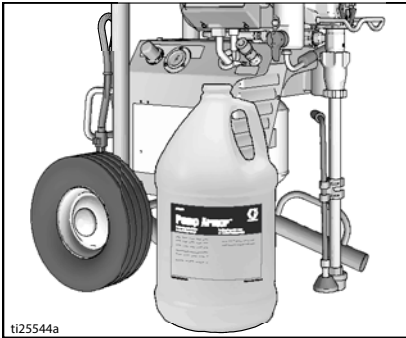

17. Strofinare spruzzatore, flessibile e pistola con un panno intinto nell'acqua o nell'acquaragia minerale.

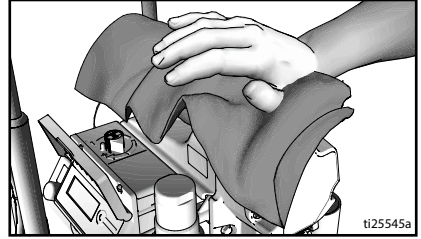

Manutenzione

La manutenzione di routine è importante per assicurare il funzionamento corretto dello spruzzatore. La manutenzione include l'esecuzione delle attività di routine che preservano il funzionamento dello spruzzatore ed evitano problemi futuri.



Attività	Intervallo
Ispezionare/pulire il filtro dello spruzzatore, il filtro di ingresso del fluido e il filtro della pistola.	Ogni giorno o ogni volta che si spruzza
Verificare che gli sfianti del pannello motore non siano ostruiti.	Ogni giorno o ogni volta che si spruzza
Riempire il TSL aggiungendo fino al punto di riempimento TSL.	Ogni giorno o ogni volta che si spruzza
Verificare che le spazzole del motore non siano usurate. Le spazzole devono avere una lunghezza minima di 13 mm (1/2 poll.). NOTA: le spazzole non si consumano alla stessa velocità su entrambi i lati del motore. Verificare entrambe le spazzole.	Ogni 3785 litri (1000 galloni)
Verificare lo stallo dello spruzzatore. Con la pistola a spruzzo NON adescata, il motore dello spruzzatore dovrebbe andare in stallo senza riavviarsi fino al riadescamento della pistola. Se lo spruzzatore si riavvia con la pistola NON adescata, ispezionare che la pompa non presenti perdite interne/esterne e verificare che la valvola di adescamento non perda.	Ogni 3785 litri (1000 galloni)
Regolazione delle premiguarnizioni della ghiera Se i premiguarnizioni della pompa iniziano a perdere dopo l'uso prolungato, serrare la ghiera premistoppa fino ad arrestare o eliminare la perdita. Ciò consente un funzionamento con circa 380 litri (100 galloni) prima di ricomprimere le guarnizioni. La ghiera premistoppa può essere serrata senza rimuovere l'anello di tenuta.	Ove necessario, in base all'uso

Individuazione e correzione malfunzionamenti

Individuazione e correzione malfunzionamenti Flusso meccanico/del fluido



1. Seguire la **Procedura di rilascio pressione**, pagina 10, prima di verificare o riparare.
2. Verificare tutti i problemi e le possibili cause prima di smontare l'unità.

Problema	Che cosa controllare Se la verifica è positiva, passare al controllo successivo	Che cosa fare Se la verifica non è positiva, fare riferimento a questa colonna
<p>Per le unità con display: viene visualizzato E=0X.</p> <p>Per le unità senza display: la spia di stato della scheda di controllo lampeggia oppure è spenta e lo spruzzatore è alimentato.</p>	È presente un guasto.	Determinare come correggere il guasto a Valori elettrici , pagina 30.
L'erogazione della pompa è bassa.	Ugello usurato.	Seguire la Procedura di rilascio pressione , pagina 10, quindi sostituire l'ugello. Fare riferimento al manuale separato della pistola o dell'ugello.
	Ugello ostruito.	Rilasciare la pressione. Verificare e pulire l'ugello di spruzzatura.
	Alimentazione di vernice.	Riempire e riadesare la pompa.
	Filtro di aspirazione ostruito.	Rimuovere e pulire, quindi reinstallare.
	Verificare che la sfera dalla valvola di aspirazione e la sfera del pistone siano montate correttamente.	Rimuovere la valvola di aspirazione e pulire. Verificare le sfere e le sedi per eventuali danneggiamenti; sostituire se necessario. Fare riferimento al manuale della pompa. Filtrare la vernice prima dell'utilizzo per rimuovere particelle che possono ostruire la pompa.
	Il filtro del fluido o dell'ugello è ostruito o sporco.	Pulire il filtro.
	Perdite della valvola di adescamento.	Seguire la Procedura di rilascio pressione , pagina 10, quindi riparare la valvola di adescamento.
	Verificare che la pompa non continui a funzionare quando viene rilasciato il grilletto della pistola (la valvola di adescamento non perde).	Eseguire la manutenzione della pompa. Fare riferimento al manuale della pompa.
Perdite intorno al dado premiguarzioni della ghiera che potrebbero essere sintomo di usura o danni ai premiguarzioni.	Sostituire i premiguarzioni. Fare riferimento al manuale della pompa. Verificare inoltre che la sede della valvola del pistone non presenti vernice indurita o danni e sostituirla se necessario. Serrare la ghiera premistoppa/la coppa di umidificazione.	

Individuazione e correzione malfunzionamenti

Problema	Che cosa controllare Se la verifica è positiva, passare al controllo successivo	Che cosa fare Se la verifica non è positiva, fare riferimento a questa colonna
L'erogazione della pompa è bassa.	Danni alla biella della pompa.	Riparare la pompa. Fare riferimento al manuale della pompa.
	Pressione di stallo bassa.	Ruotare completamente la manopola della pressione in senso orario. Assicurarsi che la manopola per il controllo della pressione sia installata in modo tale da consentire la rotazione completa in senso orario. Se il problema persiste, sostituire il trasduttore della pressione.
	I premiguarnizioni del pistone sono usurati o danneggiati.	Sostituire i premiguarnizioni. Fare riferimento al manuale della pompa.
	L'anello di tenuta nella pompa è usurato o danneggiato.	Sostituire l'anello di tenuta. Fare riferimento al manuale della pompa.
	La sfera della valvola di aspirazione è piena di materiale.	Pulire la valvola di aspirazione. Fare riferimento al manuale della pompa.
	Ampia caduta di pressione nel flessibile con materiali pesanti.	Ridurre la lunghezza complessiva del flessibile.
	Verificare che la prolunga sia della misura corretta.	Fare riferimento a Prolunghe , pagina 9.
	Morsetti e spazzole del motore allentati.	Serrare le viti dei morsetti. Sostituire le spazzole se i fili sono danneggiati.
	Spazzole del motore usurate (le spazzole devono avere una lunghezza minima di 13 mm [1/2 poll.]).	Sostituire le spazzole.
	Molle rotte e non allineate delle spazzole del motore. La parte compressa della molla deve essere ben allineata sulla parte superiore della spazzola.	Sostituire la molla se è rotta. Riallineare la molla con la spazzola.
	Spazzole del motore piegate nei porta spazzole.	Pulire i porta spazzole, rimuovere la polvere di carbone con un piccolo pennello. Allineare i fili delle spazzole con la fessura nel porta spazzola per garantire un libero movimento verticale delle spazzole.
Il motore gira ma la pompa non funziona	Connessione del gruppo biella danneggiata Fare riferimento al manuale della pompa.	Sostituire il gruppo biella. Fare riferimento al manuale della pompa.
	Ingranaggi o scatola di trasmissione danneggiati.	Controllare che il gruppo scatola di trasmissione e gli ingranaggi non presentino danni e sostituirli se necessario.
Eccessiva perdita di vernice nel dado premiguarnizioni della ghiera.	Il dado premiguarnizioni della ghiera è allentato.	Rimuovere il distanziale del dado premiguarnizioni della ghiera. Serrare il dado premiguarnizioni della ghiera in misura appena sufficiente ad arrestare la perdita.
	I premiguarnizioni della ghiera sono usurati o danneggiati.	Sostituire i premiguarnizioni. Fare riferimento al manuale della pompa.
	La biella del pompante è usurata o danneggiata.	Sostituire la biella. Fare riferimento al manuale della pompa.

Individuazione e correzione malfunzionamenti

Problema	Che cosa controllare Se la verifica è positiva, passare al controllo successivo	Che cosa fare Se la verifica non è positiva, fare riferimento a questa colonna
Il fluido schizza dalla pistola	Aria nella pompa o nel flessibile.	Controllare e serrare tutte le connessioni del fluido. Far funzionare la pompa quanto più lentamente possibile durante l'adescamento.
	L'ugello è parzialmente ostruito.	Pulire l'ugello. Fare riferimento a Eliminazione delle ostruzioni dell'ugello , pagina 20.
	L'alimentazione del fluido è bassa o vuota.	Riempire l'alimentazione del fluido. Adescare la pompa. Fare riferimento al manuale della pompa. Verificare spesso l'alimentazione del fluido per impedire il funzionamento della pompa a secco.
È difficile adescare la pompa	Aria nella pompa o nel flessibile.	Controllare e serrare tutte le connessioni del fluido. Far funzionare la pompa quanto più lentamente possibile durante l'adescamento.
	La valvola di aspirazione perde.	Pulire la valvola di aspirazione. Assicurarsi che la sede della sfera non presenti tacche o segni di usura e che la sfera sia ben posizionata. Rimontare la valvola.
	I premiguarnizioni della pompa sono usurati.	Sostituire i premiguarnizioni della pompa. Fare riferimento al manuale della pompa.
	La vernice è troppo densa.	Diluire la vernice in base alle indicazioni del fornitore.
Lo spruzzatore funziona per 5-10 minuti e si ferma	Ghiera premistoppa della pompa troppo serrata. Quando la ghiera premistoppa della pompa è troppo serrata, le guarnizioni sulla biella della pompa limitano il movimento e sovraccaricano il motore.	Allentare la ghiera premistoppa della pompa. Controllare l'eventuale presenza di perdite intorno alla ghiera. Se necessario, sostituire le guarnizioni della pompa. Fare riferimento al manuale della pompa.

Individuazione e correzione malfunzionamenti

Valori elettrici

Sintomo: lo spruzzatore non funziona, smette di funzionare o non si spegne.



Eeguire la **Procedura di rilascio pressione**, pagina 10.

1. Collegare lo spruzzatore a una presa messa a terra, di tensione corretta.
2. Impostare il SELETTORE su **OFF**, attendere 30 secondi e impostarlo su **AIRLESS** (questo assicura che lo spruzzatore funzioni in modalità normale).
3. Ruotare la manopola di regolazione della pressione in senso orario di 1/2 giro.

4. Visualizzare il display digitale o rimuovere il coperchio della scatola di controllo per vedere la spia di stato della scheda di controllo. Stabilire quale codice (o qualsiasi altro codice oltre a quello relativo alla tensione di alimentazione) fa riferimento alla spia di stato della scheda di controllo. Impostare il SELETTORE su **OFF**, rimuovere il coperchio dei controlli e impostare il SELETTORE su **AIRLESS**. Osservare la spia di stato. Il conteggio totale dei lampeggiamenti del LED equivale al codice di errore (ad esempio: due lampeggiamenti corrispondono al codice 02).



Tenersi lontani da parti elettriche e in movimento durante le procedure di ricerca e riparazione guasti. Per evitare il pericolo di scosse elettriche quando si rimuovono i coperchi per individuare i guasti, attendere 7 secondi dopo aver scollegato il cavo di alimentazione per dissipare eventuale elettricità immagazzinata.

Problema	Che cosa controllare	Come controllare
Lo spruzzatore non funziona affatto E Il display è vuoto OPPURE La spia di stato della scheda di controllo non si illumina mai	Vedere il grafico a pagina 36.	
Lo spruzzatore non si spegne E Il display visualizza E=02 OPPURE La spia di stato della scheda di controllo lampeggia 2 volte ripetutamente	Scheda di controllo.	Sostituire la scheda di controllo.
Lo spruzzatore non funziona affatto E Il display visualizza E=02 OPPURE La spia di stato della scheda di controllo lampeggia 2 volte ripetutamente	Controllare il trasduttore o i relativi collegamenti.	Assicurarsi che non vi sia pressione nel sistema (fare riferimento alla Procedura di rilascio pressione , pagina 10). Controllare se esistono ostruzioni nel percorso del fluido, ad esempio un filtro intasato. Usare il flessibile di spruzzatura della vernice airless senza treccia metallica. Un flessibile piccolo o di metallo intrecciato potrebbe dar luogo a picchi di pressione. Impostare il SELETTORE su OFF e scollegare l'alimentazione allo spruzzatore.

Individuazione e correzione malfunzionamenti

Problema	Che cosa controllare	Come controllare
		<p>Controllare il trasduttore e le connessioni sulla scheda di controllo.</p> <p>Scollegare il trasduttore dalla presa della scheda di controllo. Verificare che il trasduttore e i contatti della scheda di controllo siano puliti e saldi.</p> <p>Ricollegare il trasduttore alla presa della scheda di controllo. Collegare l'alimentazione, impostare il SELETTORE su AIRLESS e ruotare la manopola di regolazione di 1/2 giro in senso orario. Se non funziona correttamente, impostare il SELETTORE su OFF e passare alla fase successiva.</p> <p>Installare un nuovo trasduttore. Collegare l'alimentazione, impostare il SELETTORE su AIRLESS e ruotare la manopola di regolazione di 1/2 giro in senso orario. Sostituire la scheda di controllo se lo spruzzatore non funziona correttamente.</p>
<p>Lo spruzzatore non funziona affatto E</p> <p>Il display visualizza E=03 OPPURE</p> <p>La spia di stato della scheda di controllo lampeggia 3 volte ripetutamente</p>	<p>Controllare il trasduttore o i relativi collegamenti (la scheda di controllo non rileva alcun segnale di pressione).</p>	<p>Impostare il SELETTORE su OFF e scollegare l'alimentazione allo spruzzatore.</p> <p>Controllare il trasduttore e le connessioni sulla scheda di controllo.</p> <p>Scollegare il trasduttore dalla presa della scheda di controllo. Controllare che il trasduttore e i contatti della scheda di controllo siano puliti e saldi.</p> <p>Ricollegare il trasduttore alla presa della scheda di controllo. Collegare l'alimentazione, impostare il SELETTORE su AIRLESS e ruotare la manopola di regolazione di 1/2 giro in senso orario. Se non funziona, impostare il SELETTORE su OFF e passare alla fase successiva.</p> <p>Collegare un trasduttore di cui si sia verificato il funzionamento alla presa della scheda di controllo.</p> <p>Impostare il SELETTORE su AIRLESS e ruotare la manopola di regolazione di 1/2 giro in senso orario. Se la pistola funziona, installare un nuovo trasduttore. Sostituire la scheda di controllo se lo spruzzatore non funziona.</p>
<p>Lo spruzzatore non funziona affatto E</p> <p>Il display visualizza E=04 OPPURE</p> <p>La spia di stato della scheda di controllo lampeggia 4 volte ripetutamente</p>	<p>Controllare la tensione di alimentazione allo spruzzatore (la scheda di controllo rileva più sovratensioni).</p>	<p>Impostare il SELETTORE su OFF e scollegare l'alimentazione allo spruzzatore.</p> <p>Cercare una tensione di alimentazione corretta per prevenire danni alle parti elettroniche.</p>

Individuazione e correzione malfunzionamenti

Problema	Che cosa controllare	Come controllare
<p>Lo spruzzatore non funziona affatto</p> <p>E</p> <p>Il display visualizza E=05</p> <p>OPPURE</p> <p>La spia di stato della scheda di controllo lampeggia 5 volte ripetutamente</p>	<p>Il motore riceve il comando di funzionamento ma l'albero non ruota. È possibile che il rotore sia bloccato, che vi sia un collegamento aperto tra il motore e il controllo, che si sia verificato un problema con il motore o la scheda di controllo oppure che il consumo di corrente del motore sia eccessivo.</p>	<ol style="list-style-type: none"> 1. Rimuovere la pompa e cercare di attivare lo spruzzatore. Se il motore è in funzione, controllare un eventuale blocco o congelamento della pompa o del treno di trasmissione. Se lo spruzzatore non funziona, passare alla fase 2. 2. Impostare il SELETTORE su OFF e scollegare l'alimentazione allo spruzzatore. 3. Scollegare i connettori del motore dalle prese della scheda di controllo. Controllare che il connettore del motore e i contatti della scheda di controllo siano puliti e saldi. Se è così, proseguire con la fase 4. 4. Collegare un voltmetro CC attraverso i due cavi del motore, rosso e nero, azionare la ventola del motore e verificare che vi sia una tensione da registrare sul voltmetro. Se la tensione non è presente, verificare le spazzole. Se è presente, sostituire il motore. Se risulta già presente una tensione andare al passaggio 5. 5. Eseguire una prova di rotazione collegando una batteria a 9–12 Volt ai contatti del motore. I contatti del motore possono avere stile e dimensione diversi. Cercare i due cavi che vanno alle spazzole di carbone, in genere rosso e nero. Il motore dovrebbe ruotare quando la batteria è collegata ai contatti del motore.

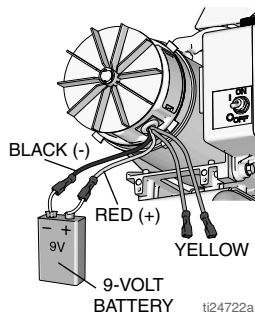

Individuazione e correzione malfunzionamenti

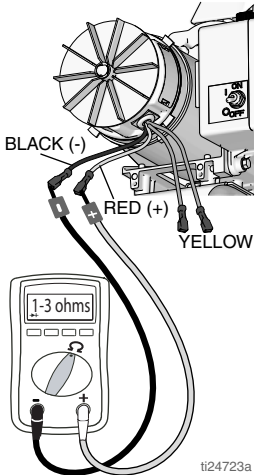
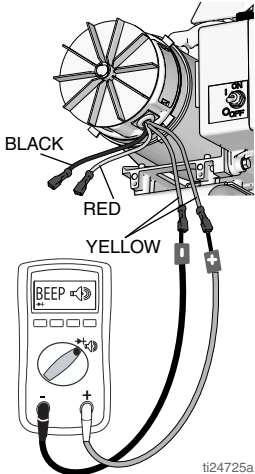
Problema	Che cosa controllare	Come controllare
		<p data-bbox="718 175 1026 284">6. Collegare i contatti rosso e nero dal motore a un ohmmetro. Ruotare il motore verificando le aperture. Se si trova un'apertura, sostituire il motore.</p>  <p data-bbox="941 820 1000 836">ti24723a</p> <p data-bbox="718 852 1026 1023">7. Controllare la protezione termica del motore. Il motore dovrebbe essere alla temperatura ambiente per questo test. Collegare i contatti gialli dal motore a un ohmmetro. L'ohmmetro dovrebbe indicare continuità o gli Ohm a seconda del tipo di motore.</p>  <p data-bbox="941 1526 1000 1542">ti24725a</p>

Individuazione e correzione malfunzionamenti

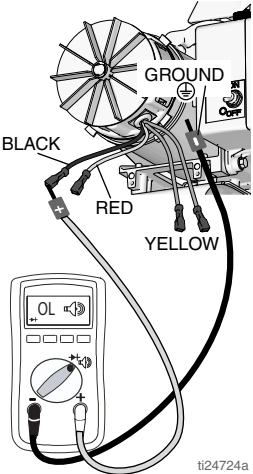
Problema	Che cosa controllare	Come controllare
		<p>8. Usare un ohmmetro per verificare eventuali cortocircuiti del motore. Collegare il contatto dell'ohmmetro (-) alla scatola del motore. Spostare il contatto dell'ohmmetro (+) verso ciascun cavo del motore. L'ohmmetro dovrebbe indicare aperto su tutti i cavi.</p>  <p>9. Ricollegare i connettori del motore alle prese della scheda di controllo. Collegare l'alimentazione, impostare il SELETTORE su AIRLESS e ruotare la manopola di regolazione di 1/2 giro in senso orario. Se il motore non funziona, sostituire la scheda di controllo.</p>
<p>Lo spruzzatore non funziona affatto E Il display visualizza E=06 OPPURE La spia di stato della scheda di controllo lampeggia 6 volte ripetutamente</p>	<p>Il motore è caldo oppure vi è un guasto al dispositivo termico del motore</p>	<p>Far raffreddare lo spruzzatore. Se lo spruzzatore funziona quando è freddo, correggere la causa del surriscaldamento. Conservare lo spruzzatore in un luogo più fresco con una buona ventilazione. Accertarsi che l'ingresso dell'aria del motore non sia bloccato. Se lo spruzzatore continua a non funzionare, sostituire il motore.</p>
<p>Lo spruzzatore non funziona affatto E Il display visualizza E=08 OPPURE La spia di stato della scheda di controllo lampeggia 8 volte ripetutamente</p>	<p>Controllare la tensione di alimentazione allo spruzzatore (tensione in ingresso troppo bassa per il funzionamento dello spruzzatore).</p>	<p>Impostare il SELETTORE su OFF e scollegare l'alimentazione allo spruzzatore.</p>

Individuazione e correzione malfunzionamenti

Problema	Che cosa controllare	Come controllare
Tipici problemi elettrici	I contatti del motore devono essere bloccati saldamente ed accoppiati correttamente.	Sostituire i morsetti allentati; crimpare i conduttori. Accertarsi che i morsetti siano saldamente collegati. Pulire i morsetti della scheda di circuito. Ricollegare adeguatamente i conduttori.
	Per la presenza di connessioni lente dei fili delle spazzole del motore e dei morsetti	Serrare le viti dei morsetti. Sostituire le spazzole se i fili sono danneggiati.
	Le spazzole devono avere una lunghezza minima di 13 mm (1/2 poll.). NOTA: le spazzole non si consumano alla stessa velocità su entrambi i lati del motore. Verificare entrambe le spazzole.	Sostituire le spazzole.
	Molle delle spazzole rotte o fuori allineamento. La parte compressa della molla deve essere ben allineata sulla parte superiore della spazzola.	Sostituire la molla se è rotta. Riallineare la molla con la spazzola.
	Le spazzole del motore possono gripparsi nei porta spazzole	Pulire i porta spazzole. Rimuovere il carbone con un piccolo pennello. Allineare i fili delle spazzole con la fessura nel porta spazzola per garantire un libero movimento verticale delle spazzole.
	Armatore del motore per bruciature, intaccature o forte rugosità.	Rimuovere il motore e, se possibile, far rettificare in officina il commutatore.

Individuazione e correzione malfunzionamenti

Lo spruzzatore non funziona

(fare riferimento alle procedure nella pagina seguente)

Lo spruzzatore non funziona

(vedere la procedura riportata nelle pagine seguenti)

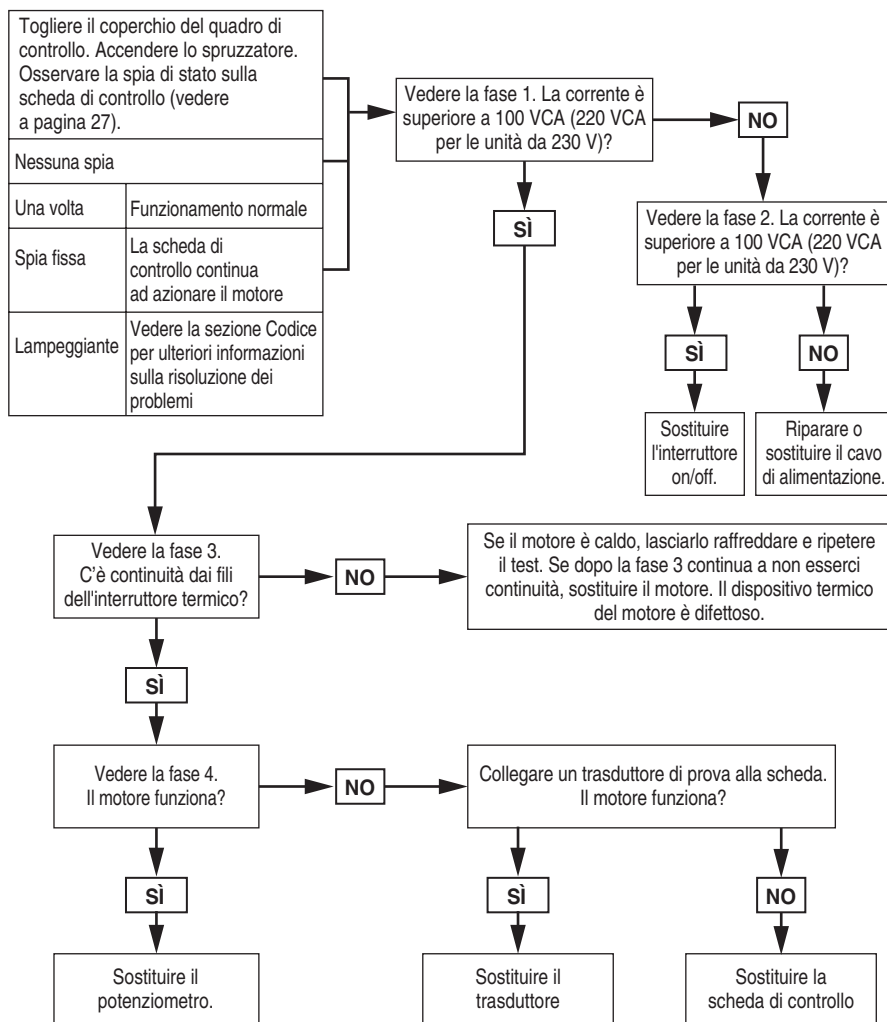

ti24726a

Individuazione e correzione malfunzionamenti

Fase 1:

Inserire il cavo di alimentazione e portare l'interruttore su ON. Collegare le sonde a L e N sulla scheda di controllo. Impostare il dosatore sui volt CA.

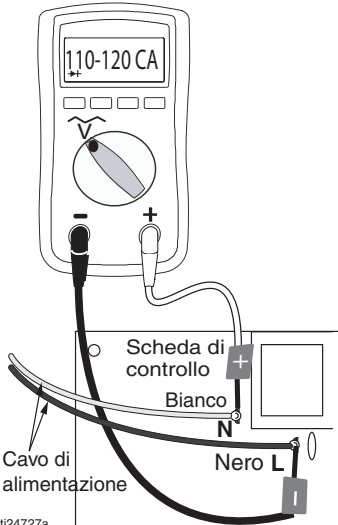

ti24727a

Fase 2:

Inserire il cavo di alimentazione e ruotare l'interruttore su ON. Collegare le sonde all'interruttore on/off. Impostare il misuratore sui volt CA

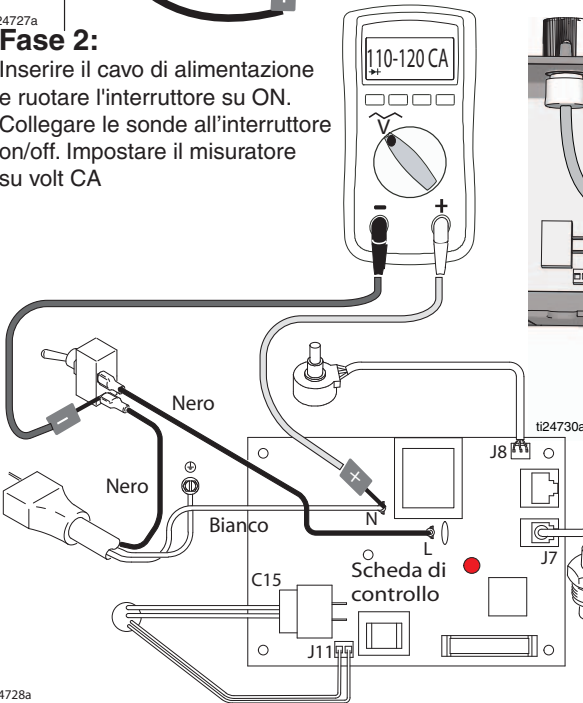

ti24728a

Fase 3:

Verificare l'interruttore termico del motore. Scollegare i cavi gialli. Il misuratore dovrebbe indicare continuità.

NOTA: durante la lettura il motore deve essere freddo.



Fase 4:

Scollegare il potenziometro. Collegare il cavo di alimentazione e portare l'interruttore su ON.

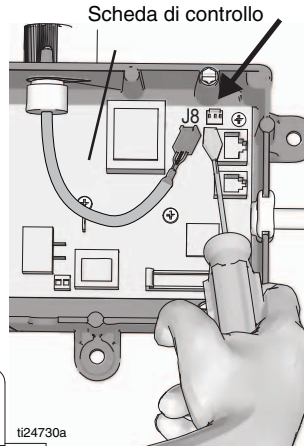

Individuazione e correzione malfunzionamenti

Lo spruzzatore non si spegne

1. Eseguire la **Procedura di rilascio pressione**, pagina 10. Lasciare aperta la valvola di adescamento (giù) e ruotare il SELETTORE su **OFF**.

2. Rimuovere il coperchio della scatola di controllo per vedere la spia di stato della scheda di controllo, se disponibile.

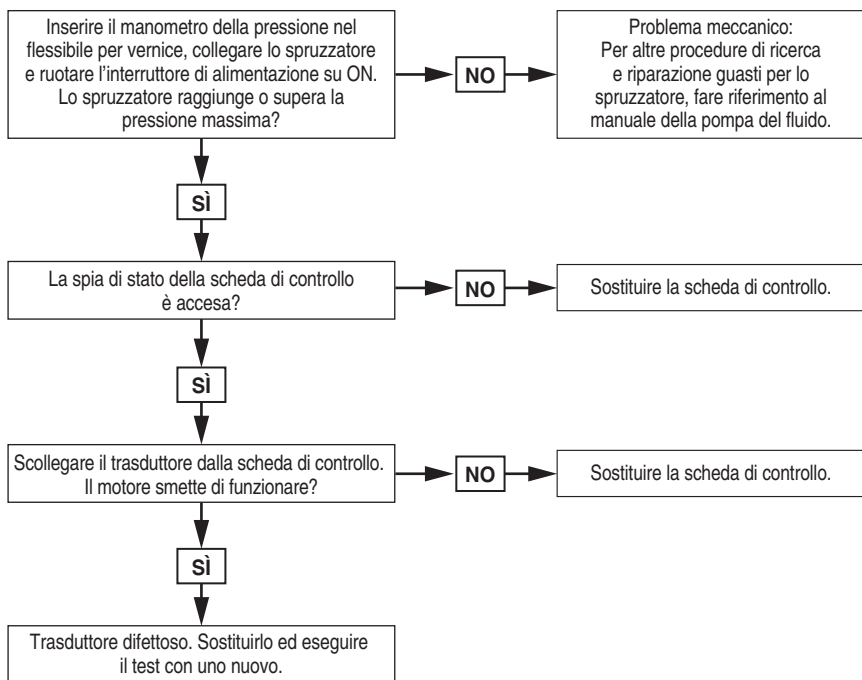

Procedura di ricerca e riparazione guasti

Procedura di risoluzione dei problemi



ti24731a

Spruzzatore

Rif.	Coppia
	15,8 - 18,1 N•m (140-160 poll-lb)
	3,4 - 4,0 N•m (30-35 poll-lb)

Fare riferimento a pagina 44 per le parti del compressore.

Fare riferimento a pagina 42.

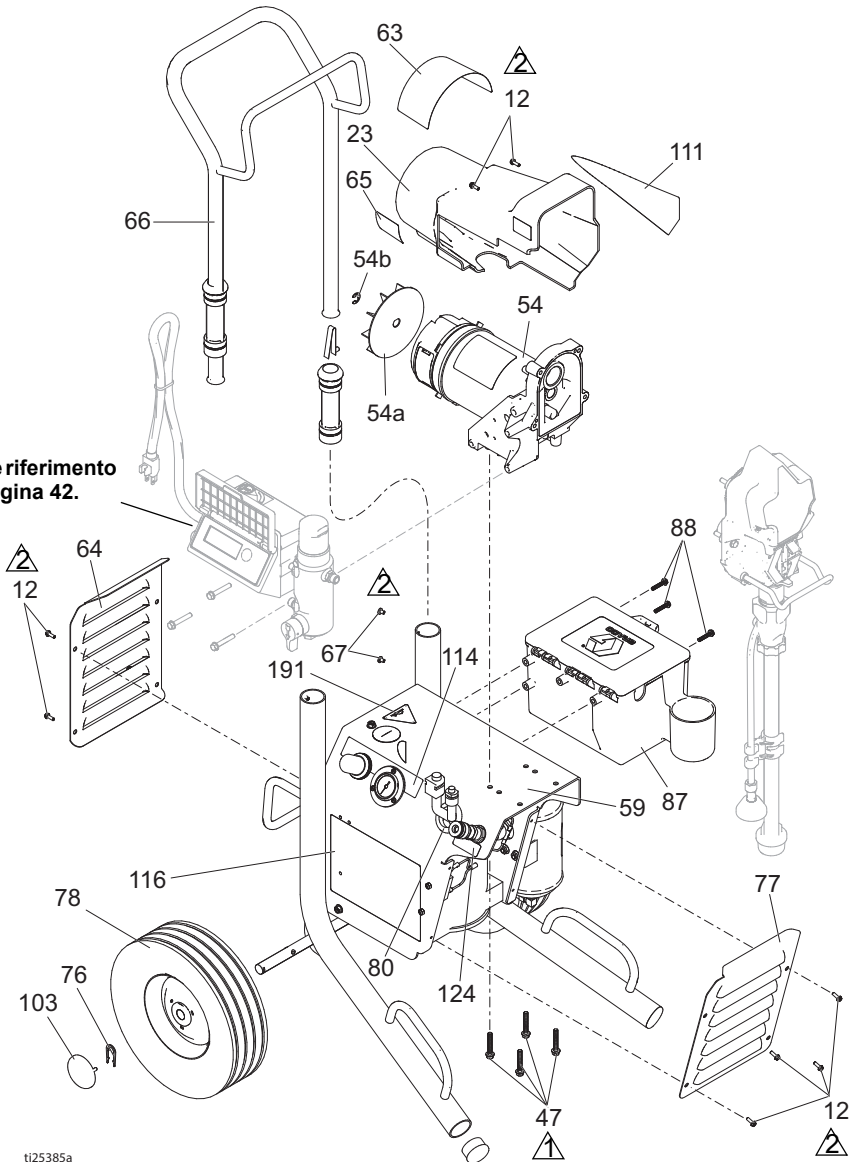

t125385a

Spruzzatore

Rif.	Coppia
1	15,8 - 18,1 N•m (140-160 poll-lb)
2	3,4 - 4,0 N•m (30-35 poll-lb)
3	Serrare con martello
4	33,9 - 40,7 N•m (25-30 poll-lb)

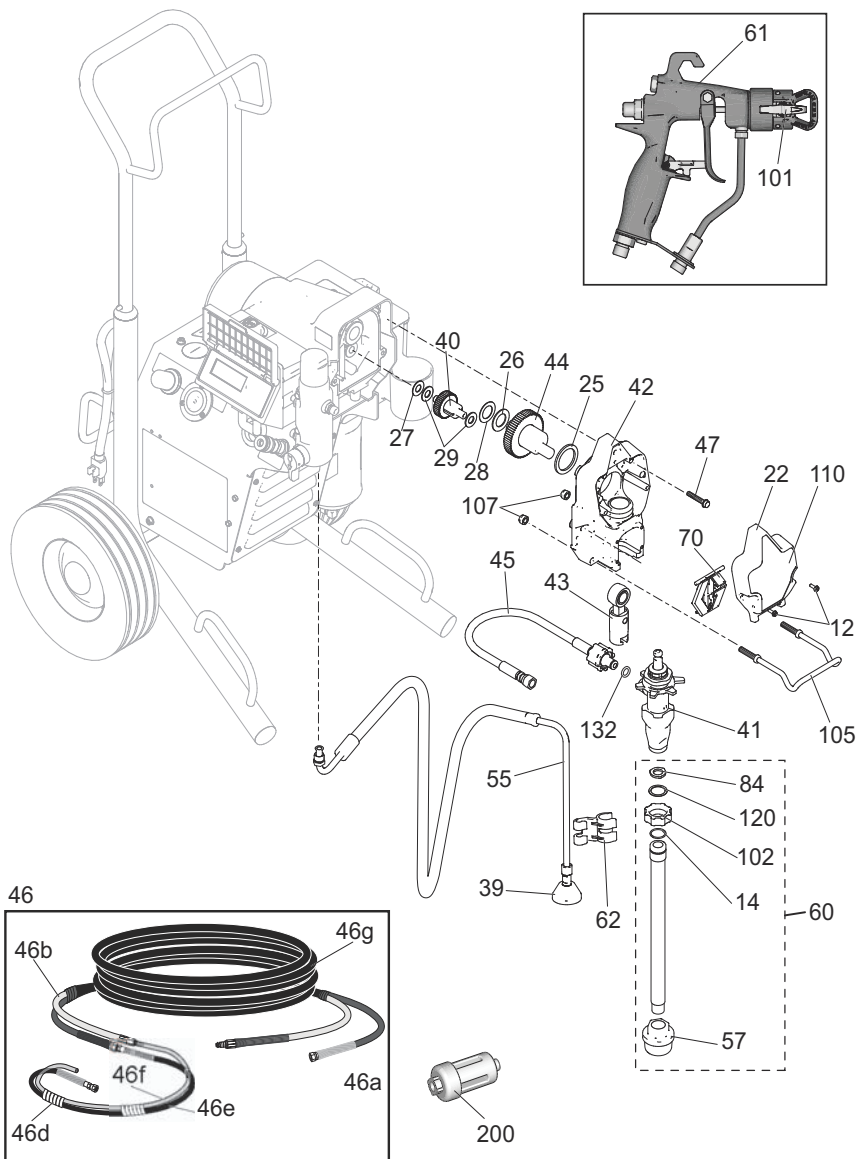

ti25384a

Elenco delle parti dello spruzzatore

Rif.	Parte	Descrizione	Q.tà	Rif.	Parte	Descrizione	Q.tà
12	117501	VITE, lavorata, testa rondella esagonale scanalata	12	60	17C992	FLESSIBILE, aspirazione include 14, 57, 84, 102, 120	1
14	103413	GUARNIZIONE, anello di tenuta	1	61		PISTOLA, gruppo, AA G40	1
22	17C539	COPERCHIO, anteriore, verniciato	1	262929		Modelli 17C417, 17C321	1
23	15B465	PANNELLO, motore, verniciato	1	262932		Modelli 17C418, 17C421, 17C320	1
25	180131	CUSCINETTO, reggispinta	1	62	276888	FERMO, linea di drenaggio	1
26	107434	CUSCINETTO, reggispinta	1	63▲		ETICHETTA, avvertenza, incendio/esplosione, pelle	1
27	116073	RONDELLA, reggispinta	1	15B516		Modello 17C417	1
28	116074	RONDELLA, reggispinta	1	15H087		Modello 17C321	1
29	116079	CUSCINETTO, reggispinta	2	16G596		Modelli 17C418, 17C421, 17C320	1
39	241920	DEFLETTORE, filettato	1	64	15K053	PIASTRA, posteriore, verniciata	1
40	249194	INGRANAGGI, riduttore	1	65▲		ETICHETTA, avvertenza	1
41		POMPANTE, pc	1	16G596		Modelli 17C320, 17C417, 17C421	1
	17C487	America del Nord		195793		Modello 17C417	1
	17C488	Asia/ANZ/Giappone		195792		Modello 17C321	1
	17C489	Europa		66	287489	MANIGLIA, gruppo, carrello hi	1
42	24W817	INVOLUCRO, trasmissione, PC include 12, 70	1	67	109032	VITE, lavorata, testa piatta	4
43	24W640	BIELLA, connessione, PC	1	70	17C483	COPERCHIO, biella pompa	1
44	24X020	KIT, riparazione, albero a gomiti, include 25	1	76	15B999	SCATTO, ritenzione	2
45	24W830	KIT, flessibile, accoppiato, PC, include 132	1	77	15K052	PIASTRA, anteriore, verniciata	1
46	24U578	Set flessibile 3300 psi, 7,6 m (25 piedi) Modelli 17C418, 17C421, 17C320 include 46a, 46b, 46d, 46e, 46f, 46g	1	78	106062	RUOTA, semi-pneumatica	2
46a	278763	FLESSIBILE, accoppiato, 1/4 poll. x 25 piedi	1	80	120685	GUARNIZIONE	1
46b	16X398	FLESSIBILE, aria; 7,6 m (25 piedi)	1	84	115099	RONDELLA, flessibile da giardino	1
46d	15X843	MANICA, avvolgitore	3	87	287253	CASSETTA DEGLI ATTREZZI, include 88	1
46e	278750	FLESSIBILE, nylon, fluido, 1,8 m (6 piedi)	1	88	118852	VITE, filettata, rondella a testa esagonale	3
46f	278751	FLESSIBILE, spiralato, aria	1	101		UGELLO, spruzzatura, lattice RAC X	1
46g	24U577	COPERCHIO, flessibile	1	LTX517		Modelli 17C321, 17C417	1
46	24U579	Set flessibile 3300 psi, 15,2 m (50 piedi) Modelli 17C417, 17C321 Include 46a, 46b, 46d, 46e, 46f, 46g	1	PAA517		Tutti gli altri modelli	1
46a	278764	FLESSIBILE, accoppiato, 1/4 poll. x 50 piedi	1	102	15E813	DADO, di blocco	1
46b	16X433	FLESSIBILE, aria, 50 piedi	1	103	104811	COPERCHIO, mozzo	2
46d	15X843	MANICA, avvolgitore, spirale	3	105	17C990	GANCIO, secchio	1
46e	278750	FLESSIBILE, nylon, fluido, 1,8 m (6 piedi)	1	107	111040	DADO, blocco, inserto, nylock, 0,79 cm (5/16")	2
46f	278751	FLESSIBILE, spiralato, aria	1	110	17C850	ETICHETTA, marchio, anteriore	1
46g	16X453	COPERCHIO, flessibile, 60 piedi	1	111	17C851	ETICHETTA, marchio, laterale	1
47	117493	VITE, lavorata, rondella a testa esagonale	8	114	15K468	ETICHETTA, AA, regolatore/manometro	1
54*		MOTORE, 395 include 54a, 54b		116	15K465	ETICHETTA, (Modelli 17C417, 17C321)	1
	288859	Modelli 17C417, 17C320	1	120	15B652	RONDELLA, aspirazione	1
	287060	Modelli 17C418, 17C421, 17C321	1	124	290228	ETICHETTA, attenzione	1
54a	248189	VENTOLA, motore	1	132	16H137	GUARNIZIONE, anello di tenuta	1
54b	115477	VITE, lavorata, Torx, verniciata	1	145	111909	TAPPO, pulsante	1
55	287952	FLESSIBILE, drenaggio, Ultra hi-boy, include 39	1	171▲	16D646	ETICHETTA, avvertenza	1
57	246385	FILTRO, 7/8-14 unf	1	200		KIT, essiccante in linea	1
59	24U249	TELAIO, carrello, hi, AA	1		24U981	Confezione da 5	1
					24U982	Confezione da 25	1
					206994	FLUIDO, TSL, 0,24 l (8 oz)	1
				*	287735	KIT, riparazione, pennello	1

▲ Le etichette di pericolo e avvertenza, le targhette e le schede di sostituzione sono disponibili gratuitamente.

Controllo e filtro

Rif.	Coppia
	15,8 - 18,1 N•m (140-160 poll-lb)
	3,4 - 4,0 N•m (30-35 poll-lb)
	2,3 - 2,8 N•m (20-25 poll-lb)
	50,2 - 58,3 N•m (37-43 poll-lb)
	14,7 - 16,9 N•m (130-150 poll-lb)

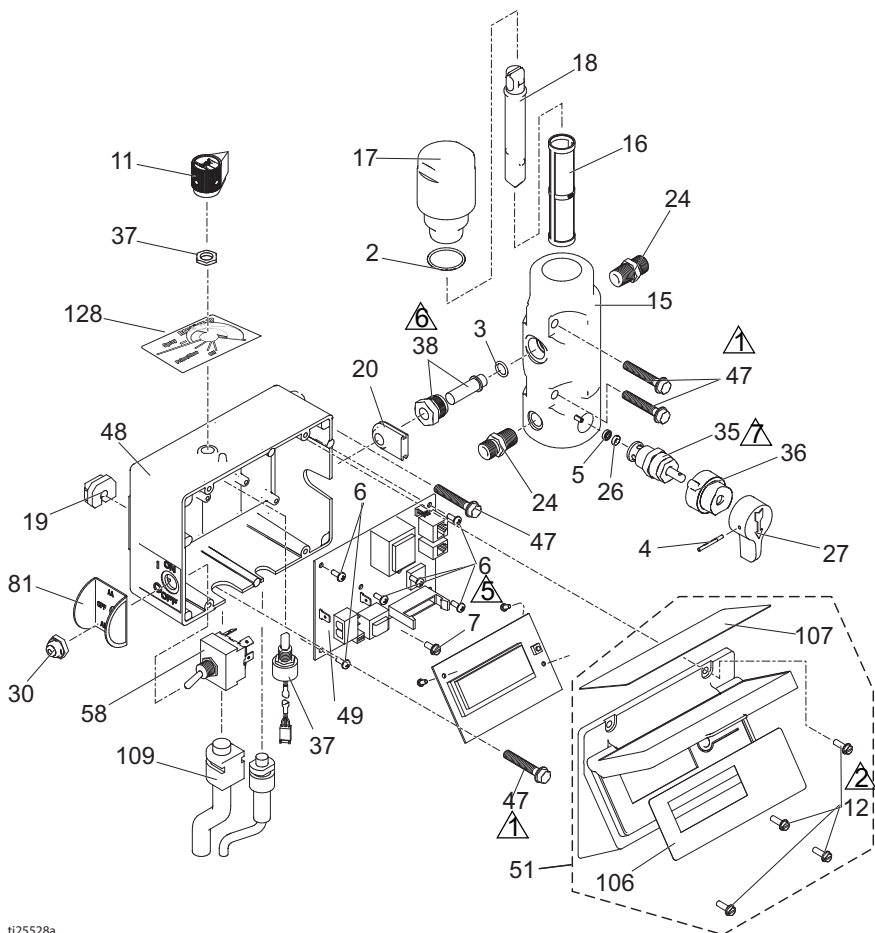



Elenco delle parti del controllo e del filtro

Rif.	Parte	Descrizione	Q.tà	Rif.	Parte	Descrizione	Q.tà	
2	117828	GUARNIZIONE, anello di tenuta	1	49		SCHEDA DI CONTROLLO		
					288840	Modello 17C417	1	
3	111457	GUARNIZIONE, anello di tenuta	1		288842	Modello 17C418, 17C421, 17C321	1	
4	111600	SPINOTTO, scanalato	1		288843	Modello 17C320	1	
5	277364	GUARNIZIONE, sede, valvola	1	51	24B026	KIT, display, st <i>include</i> 106, 107	1	
6	115494	VITE, lavorata, testa troncoconica phillips	9		58	INTERRUTTORE, a leva	1	
7	115498	VITE, testa rondella esagonale scanalata	1		120544	Modello 17C417		
					120844	Tutti gli altri modelli		
11	116167	MANOPOLA, potenziometro	1	81	15J988	PIASTRA, interruttore	1	
12	117501	VITE, lavorata, rondella a testa esagonale	4	106	15B461	ETICHETTA, display di controllo intelligente	1	
15	15G455	COLLETTORE, fluido	1	107	15K400	ETICHETTA, sistema di controllo digitale	1	
16		FILTRO, fluido	1		109	CAVO, alimentazione		
	246425	30 mesh			15D029	Modello 17C417	1	
	246384	60 mesh			15B469	Modello 17C320	1	
	246382	100 mesh, originale			15B470	Modello 17C418	1	
	246383	200 mesh			15B471	Modelli 17C421, 17C321	1	
17	287902	KIT, riparazione, cappuccio filtro, <i>include</i> 18	1	115	15K470	ETICHETTA, interruttore, AA, 395	1	
18	15B071	INSERTO, filtro	1		125	242001	SET CAVI, adattatore, Europa (Modelli 17C421, 17C321)	1
19	15B118	BOCCOLA, scatola di controllo	1		126	242005	SET CAVI, adattatore, Australia (Modelli 17C421, 17C321)	1
20	15B120	OCCHIELLO, trasduttore	1		127	287121	SET CAVI, Italia, Danimarca, Svizzera (Modello 17C421)	1
24	162453	NIPPLO, (1/4 npsm x 1/4 npt)	2		128	17P737	ETICHETTA, regolazione della pressione	1
26	15E022	SEDILE, valvola	1			KIT, ProGuard+, solo modelli da 230 V (non mostrato)	1	
27	187625	IMPUGNATURA, valvola, scarico	1		24W090	CEE 7/7		
30	195428	CAPPUCCIO, bilanciere	1		24W755	Multicord, IEC-320		
35	239914	VALVOLA, scarico <i>include</i> 5, 26	1					
36	224807	BASE, valvola	1					
37	256219	POTENZIOMETRO, reg, pressione con dado	1					
38	243222	TRASDUTTORE, controllo pressione, <i>include</i> 3	1					
47	117493	VITE, lavorata, rondella a testa esagonale	4					
48		SCATOLA DI CONTROLLO, lavorata						
	15J469	Modello 17C417	1					
	15M176	Modelli 17C418, 17C421, 17C320, 17C321	1					

Compressore

Compressore

Rif.	Coppia
	6,8 - 9,6 N•m (60-85 poll-lb)
	10,7 - 11,3 N•m (95-100 poll-lb)

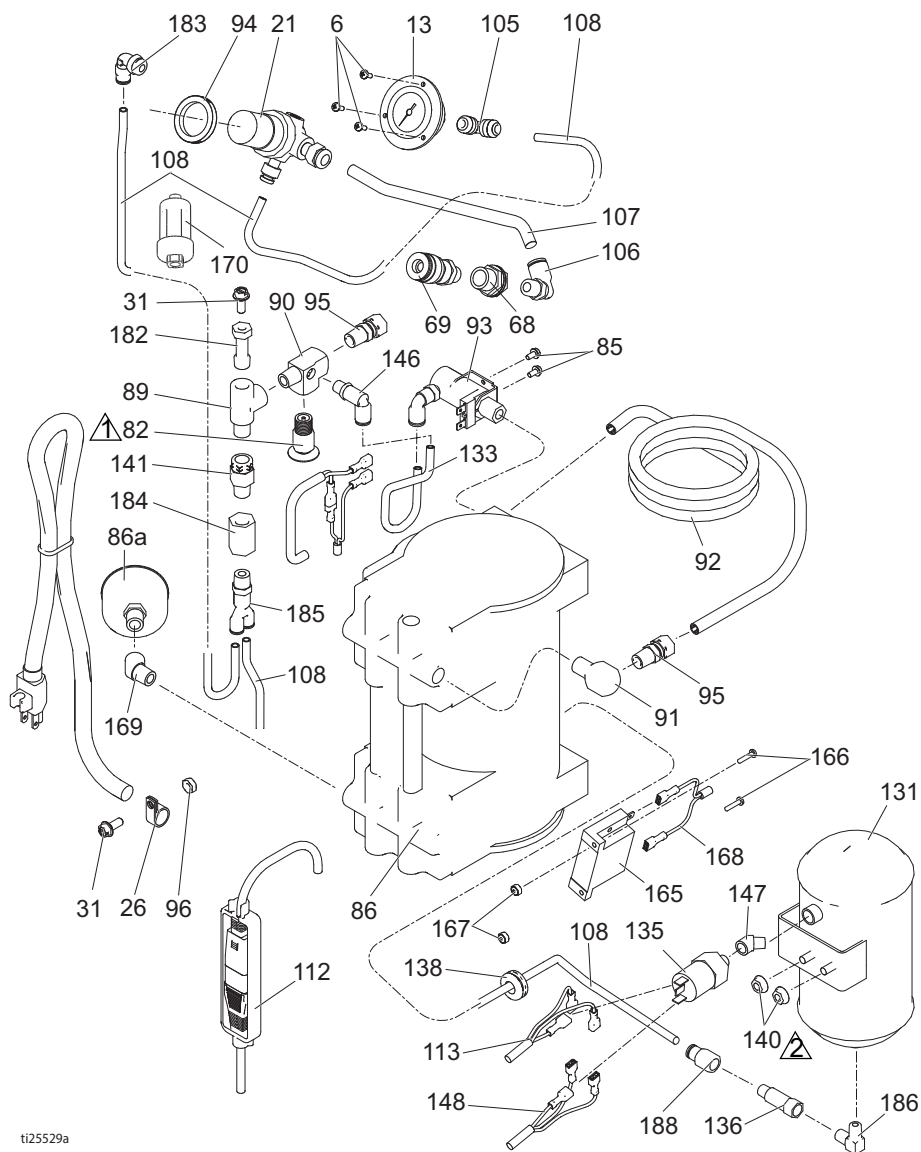

ti25529a

Elenco delle parti del compressore

Rif.	Parte	Descrizione	Q.tà	Rif.	Parte	Descrizione	Q.tà
6	115494	VITE, lavorata, Phillips	3	108	15B822	TUBO, aria	2
13	120643	MANOMETRO, pressione, montaggio a pannello, 1,5	1	112	195551	RITENZIONE, tappo, adattatore	1
21	127330	REGOLATORE, aria, 1/4 pollici npt	1	113	16X530	CAVO, aliment. estremità femmina comp.	1
26		MORSETTO, cavo	1	131	16X915	SERBATOIO, verniciato	1
	113491	Modello 17C417		133	16X477	FLESSIBILE, aria	1
	120143	Tutti gli altri modelli		135	127343	INTERRUTTORE, pressione	1
31	117633	VITE, testa rondella esagonale scanalata	6	136	127339	VALVOLA, ritegno, 1/8 poll. mnpt x fnpt	1
68	104641	RACCORDO, per paratia	1	138	801012	GUARNIZIONE	1
69	120963	ACCOPIATORE, sgancio rapido	1	140	115942	DADO, esag., testa con flangia	2
82	122703	VALVOLA, decompressione	1	141	127340	VALVOLA, ritegno, 1/4 poll. mnpt x fnpt	1
85	109575	VITE, filettata, testa esagonale	2	146	597151	RACCORDO, gomito	3
86		COMPRESSIONE AD ARIA (include 86a)		147	113630	GOMITO, raccordo, 45 gradi, 1/8 npt	1
	288720	Modelli 17C417, 17C320	1	148	16X827	CAVO, compress/scheda di controllo	1
	288722	Modelli 17C418, 17C421, 17C321	1	150	16X906	ETICHETTA, marchio, smartcomp	1
86a	288724	KIT, compressore, filtro	1	165		TIMER, stato solido	
89	106228	RACCORDO, ottone, gomito	1		16Y436	Modelli 17C417, 17C320	1
90	16Y589	RACCORDO, a T	1		16Y437	Modelli 17C418, 17C421, 17C321	1
91	187357	GOMITO, raccordo	1	166	125483	VITE, lavorata, pnh, sems, phillips	2
92	16X397	FLESSIBILE, scambiatore di calore, 395/595	1	167	C19862	DADO, blocco, esagonale	2
93		SOLENOIDE, 2 vie, norm aperto	1	168	16Y442	CAVO, da compressore a timer	1
	16X399	Modello 17C417, 17C320	1	169	113444	RACCORDO, gomito, terminale	1
	16X526	Modello 17C418, 17C421, 17C321	1	170	127465	FILTRO, essiccante in linea	1
94	15K040	DADO, regolatore, metallo	1	182	17B227	RACCORDO, distanziatore	1
95	120732	RACCORDO, compressione, connessione maschio	2	183	114109	RACCORDO, gomito, maschio	1
96	100015	DADO, esagonale mscr	1	184	113093	CONNETTORE, tubatura	1
105	120653	RACCORDO, a pressare	1	185	127716	CONNETTORE, Y, maschio	1
106	120753	RACCORDO, gomito a pressare	1	186	110287	ANELLO RITENZIONE	1
107	15K391	TUBO, aria	1	188	114320	RACCORDO; connettore, femmina	1

Cablaggio

120 V, USA/110 V, Regno Unito

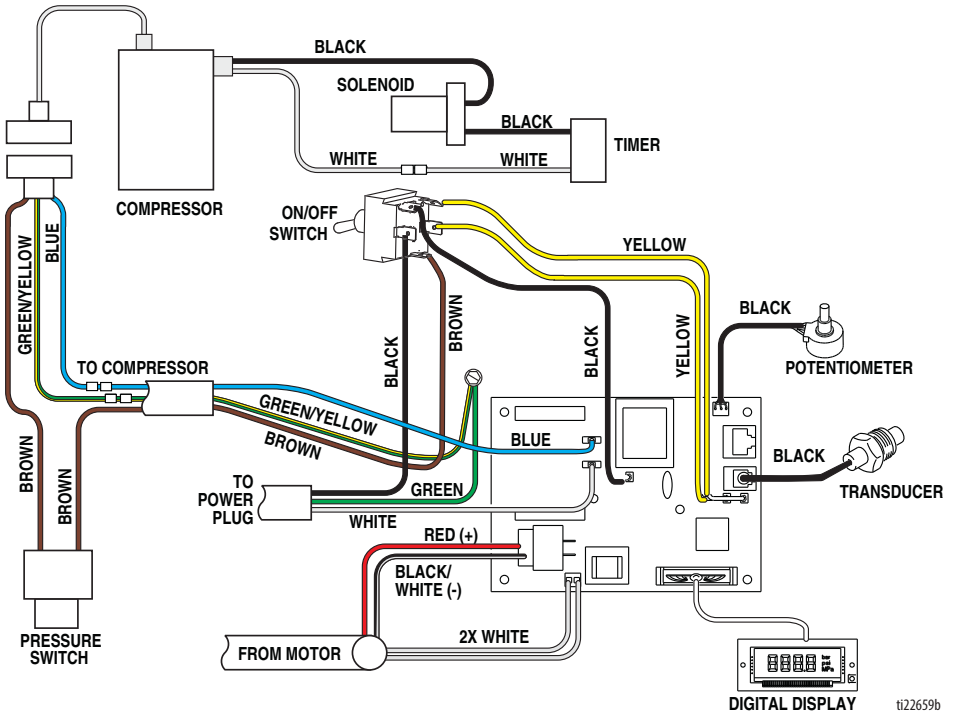

t122659b

230 V

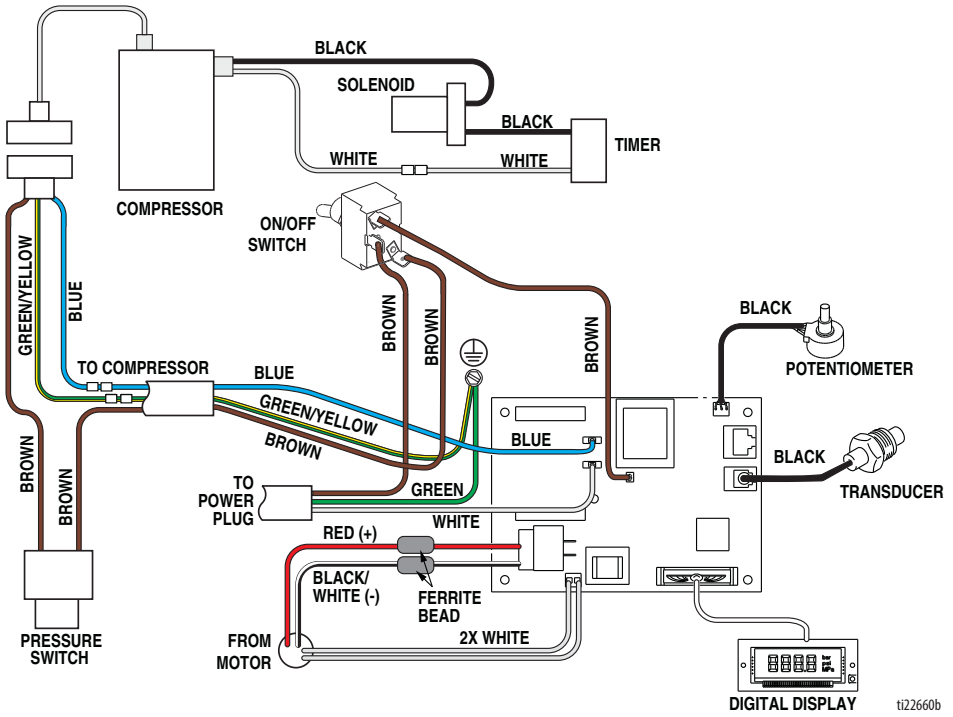

Specifiche tecniche

Specifiche tecniche

FinishPro II 395 PC		
	USA	Metrico
Spruzzatore		
Requisiti di alimentazione	★100/120 V CA, 50/60 Hz, 15 A, 1Ø	◆230 V CA, 50/60 Hz, 10 A, 1Ø
Minimo del generatore	4000 W	
Dimensione massima dell'ugello		
USA★ / REGNO UNITO★	0,021	0,021
Europa◆ / Asia/Australia◆	0,023	0,023
Uscita massima del materiale (gpm, lpm)		
USA ★ / REGNO UNITO★	0,47 gpm	1,8 lpm
Europa◆ / Asia/Australia◆	0,54 gpm	2,0 lpm
Pressione massima del materiale - Airless		
USA ★	3300 psi	227 bar
REGNO UNITO ★	2800 psi	193 bar
Europa◆ / Asia/Australia◆	3300 psi	227 bar
Pressione massima del materiale - AA		
USA ★ / REGNO UNITO★	2800 psi	193 bar
Europa◆ / Asia/Australia◆	3300 psi	227 bar
Uscita dell'aria di nebulizzazione		
USA★ / REGNO UNITO★	3,2 cfm	3,2 cfm
Europa / Asia / Australia	2,9 cfm	2,9 cfm
Pressione dell'aria	35 psi	2,4 bar
Dimensioni		
Lunghezza	32,5 poll.	82,5 cm
Larghezza	21 poll.	53,3 cm
Altezza	40,5 poll.	102,8 cm
Peso (senza allestimento)	110 lb	49,9 kg
Rumorosità** (dBa) a 0,48 MPa (4,8 bar, 70 psi)		
Pressione sonora	79 dBa	
Potenza sonora	96 dBa	
Materiali della struttura		
Motore della pompa	CC 7/8 HP TEFC	CC 7/8 HP TEFC
Motore del compressore	Induzione CA 1,0 HP	Induzione CA 1,0 HP
Flessibile del materiale	1/4 poll. x 50 piedi (blu)	1/4 poll. x 15,2 m (blu)
Flessibile dell'aria	3/8 poll. x 50 piedi (trasparente)	3/8 poll. x 15,2 m (trasparente)
Pistola	G40 con ugello RAC X	G40 con ugello RAC X

FinishPro II 395 PC		
	USA	Metrico
Materiali a contatto con il fluido per tutti i modelli	acciaio al carburo zincato e nichelato, nylon, acciaio inossidabile, PTFE, acetale, cuoio, UHMWPE, alluminio, carburo di tungsteno, polietilene, fluoroelastomero, uretano	
Note		
<i>* Le pressioni di avviamento e gli spostamenti per ciclo variano in base alle condizioni di aspirazione, alla testa di scarico, alla pressione dell'aria e al tipo di fluido.</i>		
<i>** Pressione sonora misurata a 1 metro (3 piedi) dall'apparecchiatura.</i>		
<i>Potenza sonora misurata in base allo standard ISO 3744.</i>		

Garanzia standard Graco

Graco garantisce che tutte le apparecchiature cui si fa riferimento nel presente documento, prodotte da Graco e recanti il suo marchio, sono esenti da difetti nei materiali e nella manodopera alla data di vendita all'acquirente originale. Con l'eccezione di eventuali garanzie speciali, estese o limitate pubblicate da Graco, Graco riparerà o sostituirà qualsiasi parte dell'apparecchiatura che Graco stessa riconoscerà come difettosa, per un periodo di dodici mesi dalla data di acquisto. Questa garanzia si applica solo alle attrezzature che vengono installate, utilizzate e di cui viene eseguita la manutenzione seguendo le raccomandazioni scritte di Graco.

Questa garanzia non copre, e Graco non sarà responsabile di usura e danni generici o di guasti, danni o usura causati da installazioni non corrette, cattivo uso, errata applicazione, corrosione, manutenzione inadeguata o non corretta, negligenza, incidenti, manomissioni o sostituzioni con componenti non Graco. Graco non sarà neanche responsabile di eventuali malfunzionamenti, danni o usura causati dall'incompatibilità delle attrezzature Graco con strutture, accessori, attrezzature o materiali non forniti da Graco o da progettazioni, manifatture, installazioni, funzionamenti o manutenzioni errati di strutture, accessori, attrezzature o materiali non forniti da Graco.

Questa garanzia è valida solo se l'apparecchiatura difettosa viene restituita in porto franco a un distributore Graco autorizzato per la verifica del difetto dichiarato. Se il difetto dichiarato viene verificato, Graco riparerà o sostituirà senza alcun addebito tutte le parti difettose. L'apparecchiatura verrà restituita all'acquirente originale con spedizione prepagata. Se l'ispezione non rileva difetti nei materiali o nella lavorazione, le riparazioni verranno effettuate a un costo ragionevole che include il costo delle parti, della manodopera e del trasporto.

QUESTA GARANZIA È ESCLUSIVA E SOSTITUISCE TUTTE LE ALTRE GARANZIE, ESPLICITE O IMPLICITE, INCLUSE SENZA LIMITAZIONE EVENTUALI GARANZIE DI COMMERCIALITÀ O IDONEITÀ A SCOPI PARTICOLARI.

L'unico obbligo di Graco e il solo rimedio a disposizione dell'acquirente per qualsiasi violazione della garanzia sono quelli indicati in precedenza. L'acquirente accetta che nessun altro rimedio (inclusi fra l'altro danni accidentali o consequenziali per perdite di profitto, di vendite, lesioni alle persone o danni alle cose o qualsiasi altra perdita accidentale o consequenziale) sia messo a sua disposizione. Qualsiasi azione legale per violazione della garanzia dovrà essere intrapresa entro due (2) anni dalla data di vendita.

GRACO NON RILASCI ALCUNA GARANZIA E NON RICONOSCE NESSUNA GARANZIA IMPLICITA DI COMMERCIALITÀ ED ADATTABILITÀ A SCOPI PARTICOLARI RELATIVAMENTE AD ACCESSORI, ATTREZZATURE, MATERIALI O COMPONENTI VENDUTI MA NON PRODOTTI DA GRACO. Questi articoli venduti, ma non prodotti da Graco (come i motori elettrici, gli interruttori, i tubi ecc.) sono coperti dalla garanzia, se esiste, dei relativi produttori. Graco fornirà all'acquirente originale un'assistenza ragionevole in caso di reclami per violazione delle suddette garanzie.

Graco non è in alcun caso responsabile di danni indiretti, accidentali, speciali o consequenziali alla fornitura da parte di Graco dell'apparecchiatura di seguito riportata o per la fornitura, il funzionamento o l'utilizzo di qualsiasi altro prodotto o altro articolo venduto, a causa di violazione del contratto, della garanzia, per negligenza di Graco o altro.

Informazioni su Graco

Per le informazioni aggiornate sui prodotti Graco visitare il sito Web www.graco.com.

Per informazioni sui brevetti, visitare il sito [Web www.graco.com/patents](http://www.graco.com/patents).

PER EFFETTUARE UN ORDINE, contattare il distributore Graco o chiamare 1-800-690-2894 per identificare il distributore più vicino.

*Tutte le informazioni e le illustrazioni contenute nel presente documento sono basate sulle informazioni più aggiornate disponibili al momento della pubblicazione.
Graco si riserva il diritto di apportare modifiche in qualunque momento senza preavviso.*

Traduzione delle istruzioni originali. This manual contains Italian. MM 334730

Sedi Graco: Minneapolis (USA)

Uffici internazionali: Belgio, Cina, Giappone, Corea

GRACO INC. AND SUBSIDIARIES • P.O. BOX 1441 • MINNEAPOLIS MN 55440-1441 • USA

Copyright 2015, Graco Inc. Tutti gli stabilimenti di produzione Graco sono registrati come ISO 9001.

www.graco.com

Revisione F, gennaio 2019