



MAGNUM[®]

TRUEAIRLESS[™]

Electric Airless Sprayer



i27729a

OWNERS MANUAL

ProX17, ProX19, ProX21

3A3945C

ES

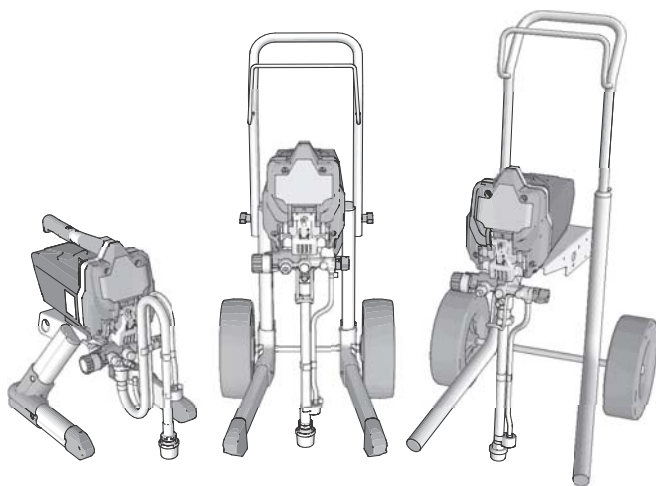

**Uso no aprobado en atmósferas explosivas o ubicaciones peligrosas.
Para la pulverización portátil sin aire de pinturas y recubrimientos arquitectónicos.**



Instrucciones de seguridad importantes

Lea todas las advertencias e instrucciones de este manual, los manuales relacionados y las existentes sobre la superficie de la unidad. Debe estar familiarizado con los controles y el uso adecuado del equipo. Guarde estas instrucciones.

PRO SERIES

Antes de pulverizar

Lea las advertencias para obtener información importante sobre seguridad

¡Importante! Lea cuidadosamente y ponga en práctica buenos hábitos de seguridad.

Lea este manual

Manuales relacionados

Pistola: 312830 (SG3)

Bomba: 3A3172 (ProXChange™)

Modelos

Presión máxima de trabajo de 3000 psi (207 bar, 20,7 MPa)

VCA	Modelo	Con soporte	Carro
120 EE. UU.	ProX17	17H202	
	ProX19		17H209
	ProX21		17H216
230 Schuko®	ProX17	17H203	
	ProX19		17H210
	ProX21		17H217

Contenido

Antes de pulverizar	2
Advertencias	4
Conozca su pulverizador	8
Configuración	10
Arranque	11
Procedimiento de descompresión	11
Cómo pulverizar	14
Ajuste el control de presión	15
Técnicas de pulverización	15
Cómo activar la pistola	16
Limpieza	17
Almacenamiento	21
Referencia	23
Selección de la boquilla de pulverización	23
Compatibilidad del fluido de limpieza	24
Instrucciones de puesta a tierra estática (materiales a base de aceite)	24
Mantenimiento	27
Resolución de problemas	30
ProX17: Piezas del pulverizador con soporte 17H202, 17H203	34
ProX19: Piezas de pulverizador con carro 17H209, 17H210	36
ProX21: Piezas de pulverizador con carro 17H216, 17H217	38
Ensamblaje de la bomba	40
Diagramas de cableado	42
Especificaciones técnicas	44
Garantía estándar de Graco	46
Información sobre Graco	47

Advertencias

Las advertencias siguientes corresponden a la puesta en marcha, utilización, conexión a tierra, mantenimiento y reparación de este equipo. El símbolo de exclamación alerta sobre una advertencia general y los símbolos de peligro se refieren a riesgos específicos de procedimiento. Cuando aparezcan estos símbolos en el cuerpo de este manual o en las etiquetas de advertencia, consulte nuevamente estas Advertencias. Los símbolos y advertencias de peligros específicos de un producto no incluidos en esta sección pueden aparecer en todo el cuerpo de este manual en donde corresponda.

ADVERTENCIA



CONEXIÓN A TIERRA

Este producto debe estar conectado a tierra. En caso de cortocircuito, la conexión a tierra reduce el riesgo de descargas eléctricas ya que proporciona una vía de escape para la corriente eléctrica. Este producto está equipado con un cable con conexión a tierra y un enchufe de conexión a tierra apropiado. El enchufe debe estar enchufado en un tomacorriente correctamente instalado y conectado a tierra de acuerdo con los códigos y ordenanzas locales.

- La instalación incorrecta del enchufe de conexión a tierra puede generar riesgos de descargas eléctricas.
- Cuando sea necesario reparar o sustituir el cable o el enchufe, no conecte el cable de conexión a tierra a uno de los terminales de hoja plana.
- El cable de conexión a tierra es el cable con aislamiento de color verde con o sin rayas amarillas.
- Verifique con un electricista o personal de servicio calificado cuando no comprenda completamente las instrucciones de conexión a tierra o cuando tenga dudas sobre si la conexión a tierra del producto es correcta.
- No modifique el enchufe suministrado; si no encaja en el tomacorriente, pida a un electricista calificado que instale un tomacorriente adecuado.
- Este producto es para usar en un circuito de 120 V o 230 V nominales y tiene un enchufe de conexión a tierra similar al enchufe ilustrado en la figura siguiente.

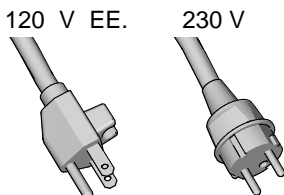

- Conecte el producto únicamente a un tomacorriente que tenga la misma configuración que el enchufe.
- No use un adaptador con este producto.

Cables de extensión:

- Use únicamente un cable de extensión trifásico que tenga un enchufe y un receptor con conexión a tierra que admita el enchufe del producto.
- Asegúrese de que el cable de extensión no esté dañado. Si fuera necesario utilizar un cable de extensión, utilice uno de 2,5 mm² (12 AWG) como mínimo para transportar la corriente requerida por el producto.
- Un cable subdimensionado produce una caída en el voltaje de línea, una pérdida de potencia y recalentamiento.

Tamaño del conductor		Longitud
AWG (American Wire Gauge)	Sistema métrico	Máximo
16	1,5 mm ²	8 m (25 pies)
12	2,5 mm ²	15 m (50 pies)

ADVERTENCIA
**PELIGRO DE INCENDIO Y EXPLOSIÓN**

Las emanaciones inflamables, como las de disolvente y pintura, en la zona de trabajo pueden encenderse o explotar. Para evitar incendios y explosiones:



- No pulverice materiales combustibles cerca de una llama abierta o fuentes de encendido, como cigarrillos, motores y equipos eléctricos.
- El paso de pintura o disolvente a través del equipo puede desarrollar electricidad estática. La electricidad estática en presencia de emanaciones de pintura o disolvente genera riesgo de incendio o explosión. Todas las piezas del sistema de pulverización, incluida la bomba, el conjunto de la manguera, la pistola de pulverización y objetos en y alrededor de la zona de pulverización, deben estar conectadas a tierra adecuadamente para protección contra las descargas estáticas y las chispas. Use mangueras Graco para pulverizadores de pintura sin aire de alta presión, conductoras o conectadas a tierra.
- Verifique que todos los contenedores o sistemas colectores estén conectados a tierra para evitar descargas estáticas. No use forros de cubo salvo que sean antiestáticos o conductores.
- Conecte a un tomacorriente conectado a tierra y use cables de extensión conectados a tierra. No use un adaptador de 3 a 2 clavijas.
- No use una pintura o disolvente que contenga hidrocarburos halogenados.
- No pulverice líquidos combustibles en un área confinada.
- Mantenga la zona de pulverización bien ventilada. Mantenga un buen suministro de aire fresco circulando por la zona.
- El pulverizador genera chispas. Mantenga el conjunto de la bomba en una zona bien ventilada como mínimo a 6,1 m (20 pies) de la zona de pulverización cuando pulverice, lave, limpie o realice tareas de mantenimiento. No pulverice sobre el conjunto de la bomba.
- No fume en la zona de pulverización ni pulverice cuando haya chispas o una llama presentes.
- No accione interruptores de luz, motores o productos similares que producen chispas en la zona de pulverización.
- Mantenga la zona limpia y sin contenedores de pintura o disolvente, trapos y otros materiales inflamables.
- Conozca el contenido de las pinturas y los disolventes que está pulverizando. Lea todas las Hojas de datos de seguridad (HDSM) y las etiquetas de los contenedores suministrados con las pinturas y los disolventes. Siga las instrucciones de seguridad del fabricante de pintura y disolvente.
- El equipo extintor de incendios debe estar presente y funcionando.

⚠️ ADVERTENCIA



PELIGRO DE INYECCIÓN A TRAVÉS DE LA PIEL

La pulverización a alta presión puede inyectar toxinas en el cuerpo y causar lesiones graves. En caso de que se produzca la inyección, **consiga tratamiento quirúrgico de inmediato**.



- No dirija la pistola ni pulverice a las personas o los animales.
- Mantenga las manos y otras partes del cuerpo alejadas de la descarga. Por ejemplo, no intente detener las fugas con ninguna parte del cuerpo.



- Utilice siempre el protector de boquilla. No pulverice sin el protector de boquilla colocado.
- Utilice boquillas de pulverización de Graco.



- Sea precavido al limpiar y cambiar las boquillas de pulverización. En caso de que la boquilla de pulverización se tape mientras pulveriza, siga el **Procedimiento de alivio de presión** para apagar la unidad y aliviar la presión antes de retirar la boquilla de pulverización para limpiar.



- El equipo mantiene la presión una vez que se ha apagada la alimentación. No deje el equipo encendido ni presurizado mientras esté desatendido. Siga el **Procedimiento de alivio de presión** cuando el equipo esté desatendido o no esté en uso y antes de realizar tareas de mantenimiento o de limpieza, o de extraer piezas.

- Revise las mangueras y las piezas en busca de signos de daños. Reemplace todas las mangueras y piezas dañadas.
- Este sistema tiene capacidad para producir una presión de 3000 psi. Utilice piezas de repuesto o accesorios Graco capaces de soportar una presión nominal mínima de 3000 psi.
- Enganche siempre el seguro del gatillo cuando no esté pulverizando. Verifique que el seguro del gatillo funcione correctamente.
- Antes de utilizar la unidad, verifique que todas las conexiones estén ajustadas.
- Sepa cómo parar la unidad y purgar rápidamente la presión. Familiarícese a fondo con los controles.



RIESGO DE USO INCORRECTO DEL EQUIPO

La utilización incorrecta puede provocar la muerte o lesiones graves.



- Al pintar, utilice siempre guantes, protección ocular y un respirador o máscara adecuados.
- No lo utilice ni pulverice cerca de niños. Mantenga a los niños alejados del equipo en todo momento.
- No se incline ni se ponga de pie sobre un soporte inestable. Mantenga un apoyo y equilibrio efectivos en todo momento.
- Manténgase alerta y preste atención a lo que hace.
- No utilice el equipo si está cansado o bajo los efectos de drogas o del alcohol.
- No retuerza ni doble las mangueras.
- No exponga la manguera a temperaturas o presiones que excedan las especificaciones de Graco.
- No utilice la manguera para levantar o tirar del equipo.
- No pulverice con una manguera que sea más corta de 7,5 m aprox. (25 pies).
- No altere ni modifique el equipo. Las alteraciones o modificaciones pueden anular las aprobaciones de las agencias y crear peligros para la seguridad.
- Asegúrese de que todos los equipos tengan los valores nominales y las aprobaciones acorde al entorno en que los usa.



PELIGRO DE DESCARGA ELÉCTRICA

Este equipo debe estar conectado a tierra. La conexión a tierra, configuración o utilización incorrectas del sistema puede causar descargas eléctricas.



- Apague y desconecte la alimentación eléctrica antes de realizar tareas de mantenimiento en el equipo.
- Conéctelo únicamente a tomacorrientes conectados a tierra.
- Utilice únicamente cables de extensión trifásicos.
- Asegúrese de que las puntas de conexión a tierra estén intactas en los cables de alimentación y extensión.
- No exponga a la lluvia. Almacene en interiores.

! ADVERTENCIA



PELIGRO DE PIEZAS DE ALUMINIO PRESURIZADAS

La utilización de fluidos que son incompatibles con aluminio en un equipo presurizado puede provocar una reacción química grave y la destrucción del equipo. Cualquier incumplimiento de esta advertencia puede causar la muerte, lesiones graves o daños a la propiedad.

- No utilice 1,1,1 tricloroetano, cloruro de metileno ni otros disolventes de hidrocarburos halogenados o fluidos que contengan dichos disolventes.
- No use lejías cloradas.
- Muchos otros fluidos pueden contener sustancias químicas que pueden reaccionar con el aluminio. Póngase en contacto con su proveedor de materiales para comprobar la compatibilidad.



PELIGRO DE PIEZAS EN MOVIMIENTO

Las piezas en movimiento pueden dañar, cortar o amputar los dedos u otras partes del cuerpo.

- Manténgase alejado de las piezas en movimiento.
- No utilice el equipo sin las cubiertas o protecciones.
- El equipo presurizado puede ponerse en marcha inesperadamente. Antes de revisar, mover o realizar tareas de mantenimiento en el equipo, siga el **Procedimiento de alivio de presión** y desconecte todas las fuentes de alimentación.



PELIGRO DE EMANACIONES O FLUIDOS TÓXICOS

Las emanaciones o fluidos tóxicos pueden provocar lesiones graves o incluso la muerte si salpican los ojos o la piel, se inhalan o se ingieren.

- Lea las HDSM para conocer los peligros específicos de los fluidos que está usando.
- Guarde los fluidos peligrosos en contenedores aprobados y deséchelos de acuerdo con las directrices pertinentes.



EQUIPO DE PROTECCIÓN PERSONAL

Use equipo de protección adecuado en la zona de trabajo para contribuir a evitar lesiones graves, incluidas lesiones oculares, pérdida auditiva, quemaduras y las ocasionadas por inhalación de emanaciones tóxicas. Este equipo protector incluye, sin limitaciones:

- Gafas protectoras y protección auditiva.
- Respiradores, ropa de protección y guantes según lo recomendado por los fabricantes del fluido y el disolvente.

PROPUESTA DE CALIFORNIA N.º 65

Este producto contiene una sustancia química que el Estado de California ha catalogado como causante de cáncer, defectos de nacimiento u otros daños reproductivos. Lávese las manos después de manipularlo.

Conozca su pulverizador

Modelos con soporte

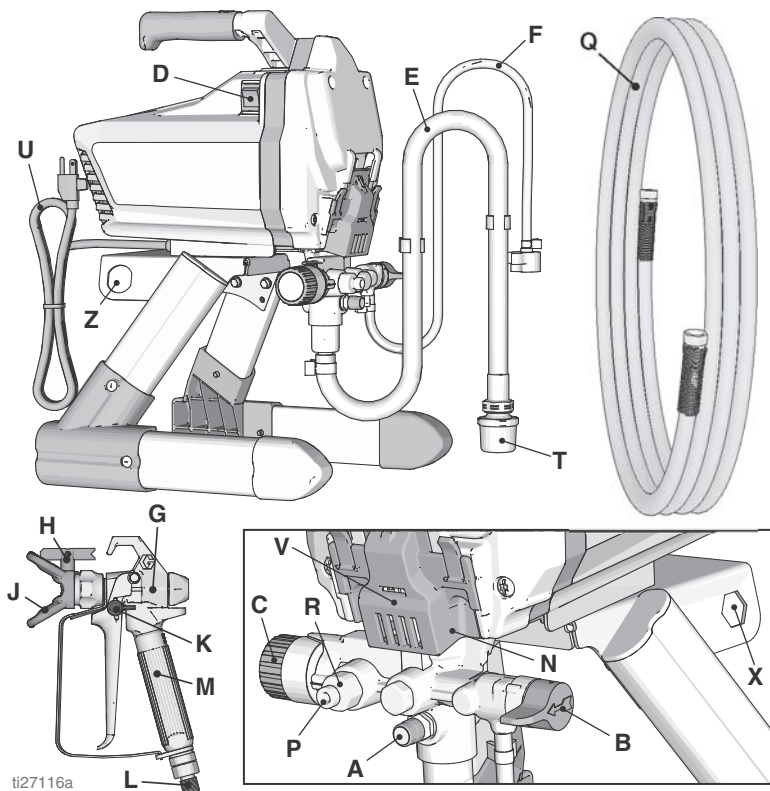

ti27116a

A	Botón PushPrime™
B	Válvula de cebado/pulverización
C	Perilla de control de presión
D	Interruptor de encendido/apagado
E	Tubo de aspiración
F	Tubo de drenaje (con difusor)
G	Pistola de pulverización sin aire
H	Boquilla de pulverización reversible
J	Protector de boquilla
K	Seguro del gatillo de la pistola
L	Racor de entrada de fluido a la pistola
M	Filtro de fluido de la pistola (en el mango)
N	Bomba ProXChange™ (detrás de la puerta Easy Access)

P	Racor de salida de fluidos de la bomba (conexión de la manguera sin aire)
Q	Manguera sin aire
R	Filtro de fluido InstaClean™ (dentro de la salida de fluidos)
T	Colador de entrada
U	Cable de alimentación
V	Puerta Easy Access
X	Herramienta de extracción de la bomba
Z	Herramienta de extracción de la válvula de entrada
	Etiqueta de modelo/serie (No se muestra, ubicada en el fondo de la unidad.)
Consulte Referencia rápida , página 26 para obtener más información.	

Modelos de carro

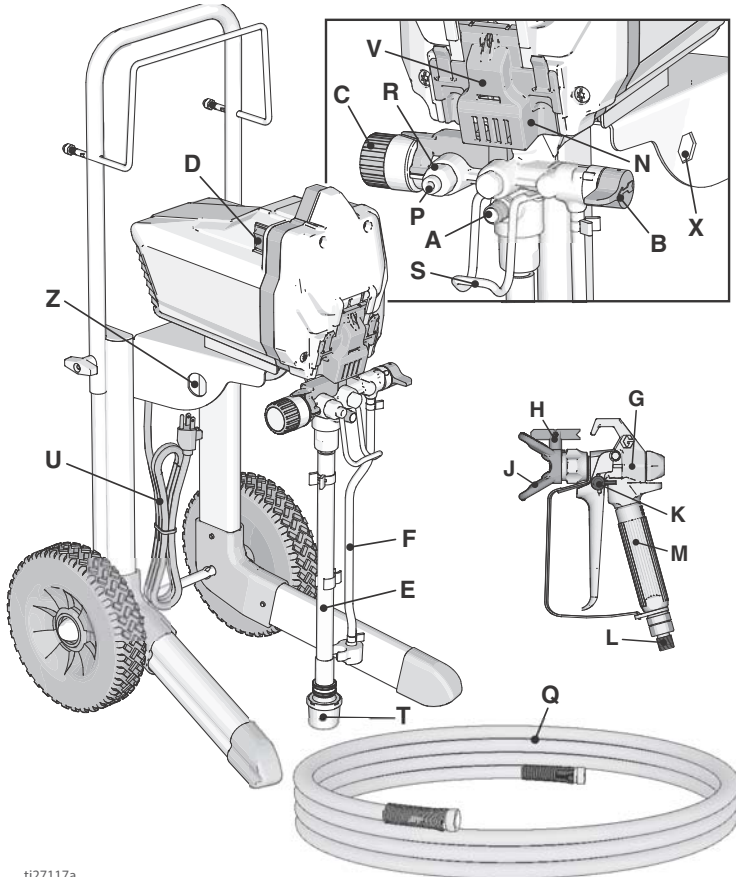

ti27117a

A	Botón PushPrime
B	Válvula de cebado/pulverización
C	Perilla de control de presión
D	Interruptor de encendido/apagado
E	Tubo de aspiración
F	Tubo de drenaje (con difusor)
G	Pistola de pulverización sin aire
H	Boquilla de pulverización reversible
J	Protector de boquilla
K	Seguro del gatillo de la pistola
L	Racor de entrada de fluido a la pistola
M	Filtro de fluido de la pistola (en el mango)
N	Bomba ProXChange (detrás de la puerta Easy Access)

P	Racor de salida de fluidos de la bomba (conexión de la manguera sin aire)
Q	Manguera sin aire
R	Filtro de fluido InstaClean (dentro de la salida de fluidos)
S	Soporte para colgar un balde
T	Colador de entrada
U	Cable de alimentación
V	Puerta Easy Access
X	Herramienta de extracción de la bomba
Z	Herramienta de extracción de la válvula de entrada
	Etiqueta de modelo/serie (No se muestra, ubicada en el fondo de la unidad.)
Consulte Referencia rápida , página 26 para obtener más información.	

Configuración

Quando desembale el pulverizador por primera vez o después de un largo periodo de almacenamiento, realice el procedimiento de configuración.

Monte su pulverizador

1. Conecte la manguera sin aire Graco a la salida de fluido. Utilice una llave para apretarla firmemente.

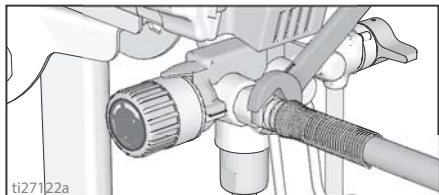

2. Conecte el otro extremo de la manguera a la pistola.

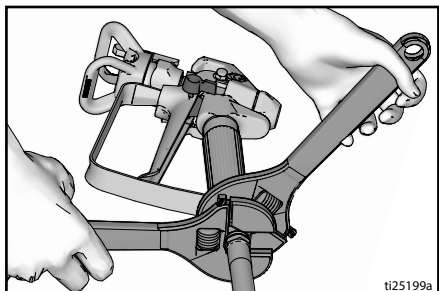

3. Utilice dos llaves para apretarla firmemente. Si la manguera ya está conectada, asegúrese de que las conexiones estén apretadas.
4. Coloque el seguro del gatillo.

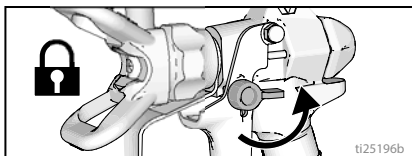

5. Retire el protector de boquilla. Tenga cuidado que el sello de la boquilla puede caerse cuando se retira el protector de la boquilla.

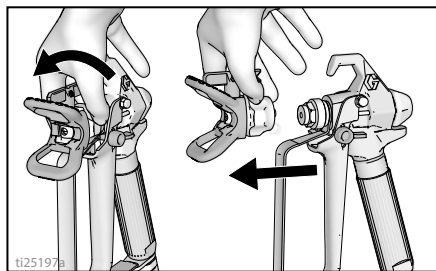

6. Gire la perilla de control de presión completamente hacia la izquierda (sentido contra horario) para el ajuste mínimo.

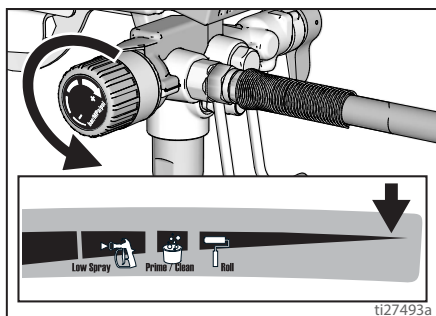

7. Después de un largo periodo de almacenamiento, revise el colador de entrada en busca de obstrucciones y desechos.

Filtre la pintura

La pintura abierta previamente puede contener restos de pintura seca u otros desechos. Para evitar problemas durante el cebado y la obstrucción de boquillas de pulverización, se recomienda filtrar la pintura antes de su uso. Los coladores de pintura están disponibles en los establecimientos de venta de pintura. Estire un colador de pintura sobre un balde limpio y vierta la pintura a través del colador para capturar cualquier resto de pintura seca y otros desechos antes de pulverizar.



Arranque

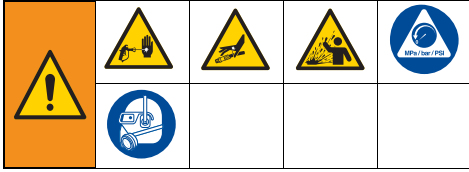

Procedimiento de descompresión



Siga el Procedimiento de alivio de presión siempre que vea este símbolo.

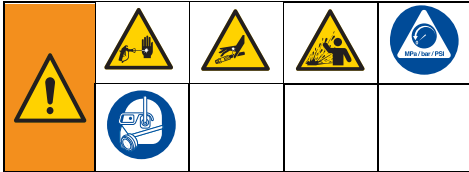

Este equipo seguirá presurizado hasta que se libere manualmente la presión. Para evitar lesiones graves por fluido presurizado, como la inyección en la piel o las ocasionadas por salpicaduras de fluido, siga el **Procedimiento de alivio de presión** cuando deje de pulverizar y antes de limpiar, revisar o realizar tareas de mantenimiento en el equipo.

1. Coloque el interruptor de ENCENDIDO/APAGADO en la posición **OFF** (APAGADO).

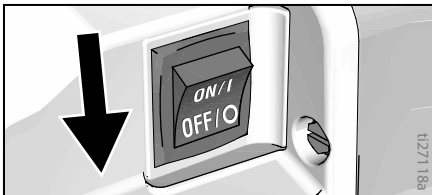

2. Enganche el seguro del gatillo. Enganche siempre el seguro del gatillo cuando detiene el pulverizador para evitar que la pistola se dispare accidentalmente.

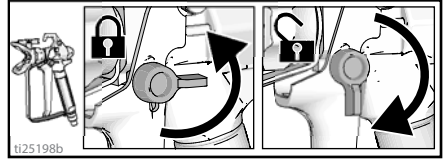

3. Gire el mando de control de la presión hasta el ajuste más bajo.

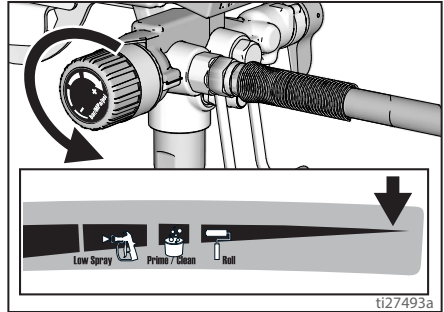

4. Coloque el tubo de drenaje en un balde de residuos y coloque la válvula de cebado/pulverización en la posición **PRIME** (CEBADO) (drenaje) para aliviar la presión.

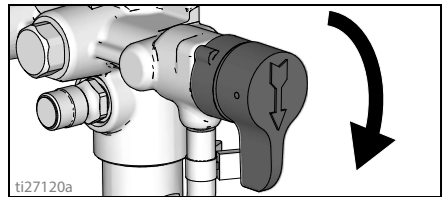

5. Sostenga la pistola firmemente contra un cubo. Apunte la pistola dentro del cubo. Desenganche el seguro del gatillo y dispare la pistola para liberar la presión.



6. Enganche el seguro del gatillo.

Arranque

- Si sospecha que la boquilla de pulverización o la manguera pueden estar obstruidas o que la presión no se ha liberado completamente:
 - MUY LENTAMENTE**, afloje la tuerca de retención del portaboquillas o el acoplamiento del extremo de la manguera para liberar gradualmente la presión.
 - Afloje completamente la tuerca o el acoplamiento.
 - Limpie la obstrucción de la manguera sin aire o de la boquilla de pulverización. Consulte la sección **Limpieza de obstrucciones en la boquilla**, página 16.

Lavado del fluido de almacenamiento

Este pulverizador viene de fábrica con una pequeña cantidad de material de prueba en el sistema. **Es importante que lave este material del pulverizador antes de usarlo por primera vez.** Consulte **Compatibilidad del fluido de limpieza**, página 24 y **Instrucciones de puesta a tierra estática (materiales a base de aceite)**, página 24 para obtener más información cuando utiliza materiales a base de aceite.

- Efectúe el **Procedimiento de descompresión**, página 11.
- Asegúrese de que el interruptor de ENCENDIDO/APAGADO esté en la posición **OFF** (APAGADO).
- Separe el tubo de drenaje (más pequeño) del tubo de aspiración (más grande).
- Coloque el tubo de drenaje en el cubo de desecho.
- Sumerja el tubo de aspiración en un cubo parcialmente lleno de agua o líquido de lavado. Si pulveriza materiales a base de aceite, sumerja el tubo de aspiración en alcohol mineral o disolvente de limpieza compatible. Si está pulverizando materiales a base de agua, sumerja el tubo de aspiración en agua.

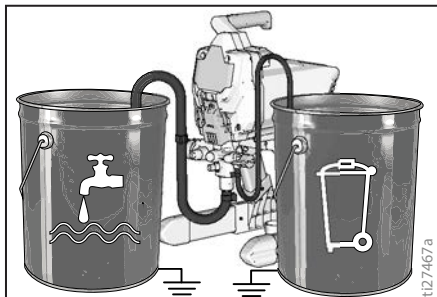

- Gire la válvula de cebado/pulverización a la posición **PRIME** (CEBADO).

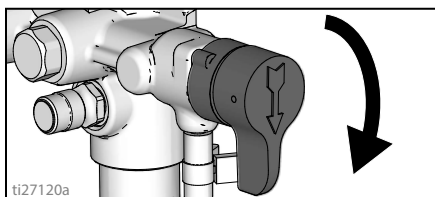

- Enchufe el cable de alimentación eléctrica a un tomacorriente con conexión a tierra adecuada.
- Presione el botón **PushPrime** dos veces para aflojar la bola de entrada.

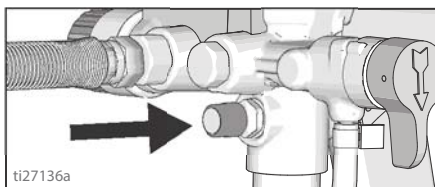

- Alinee el indicador de ajuste con el ajuste de Cebado/Limpieza en la perilla de control de presión.

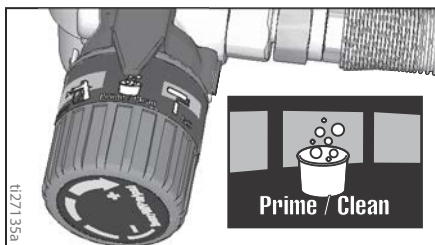

- Coloque el interruptor de ENCENDIDO/APAGADO en la posición **ON** (ENCENDIDO).

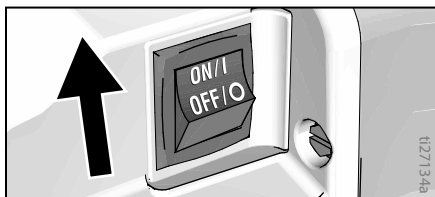

- Cuando el pulverizador comienza a bombear, se purgarán del sistema el disolvente y las burbujas de aire. Espere a que salga fluido por el tubo de drenaje en el balde de desecho, durante 30 a 60 segundos.
- Coloque el interruptor de ENCENDIDO/APAGADO en la posición **OFF** (APAGADO).



13. Inspeccione en busca de fugas. Si hay fugas, realice el **Procedimiento de descompresión**, página 11, luego ajuste todos los racores y repita la **Arranque**. Si no hay fugas, continúe con el siguiente paso.

Bomba de llenado

1. Mueva el tubo de aspiración hasta el balde de pintura y sumérjalo en la pintura.

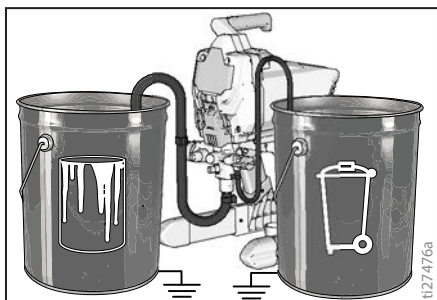

2. Coloque el interruptor de ENCENDIDO/APAGADO en la posición **ON** (ENCENDIDO).
3. Espere a ver que salga pintura del tubo de drenaje.
4. Coloque el interruptor de ENCENDIDO/APAGADO en la posición **OFF** (APAGADO).

NOTA: Algunos fluidos pueden cebarse más rápido si el interruptor de ENCENDIDO/APAGADO se coloca momentáneamente en OFF (APAGADO) para que la bomba pueda reducir la velocidad o detenerse. Mueva el interruptor de ENCENDIDO/APAGADO hacia la posición de encendido y apagado varias veces de ser necesario.

Llene la pistola y la manguera

- Sostenga la pistola contra el balde de desecho. Apunte la pistola al balde de desecho.
 - Quite el seguro del gatillo.
 - Apriete y mantenga apretado el gatillo.
 - Gire la válvula de cebado/pulverización a la posición horizontal **SPRAY** (PULVERIZACIÓN).
 - Coloque el interruptor de ENCENDIDO/APAGADO en la posición **ON** (ENCENDIDO).

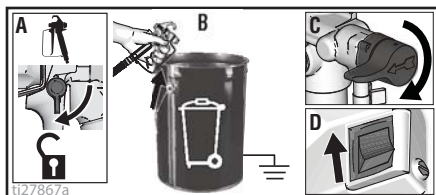

- Dispare la pistola hacia un balde de desecho solo hasta que salga pintura de la pistola.
- Suelte el gatillo. Coloque el seguro del gatillo.
- Transfiera el tubo de drenaje al balde de pintura y sujete al tubo de aspiración.

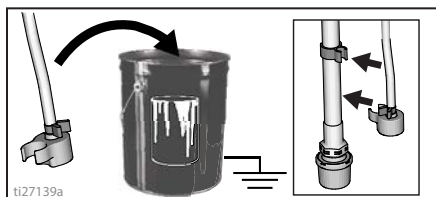

NOTA: Cuando el motor se detiene, el pulverizador está listo para pintar. Si el motor sigue funcionando, el pulverizador no está bien cebado. Repita el **Bomba de llenado** y el **Llene la pistola y la manguera**.

Cómo pulverizar

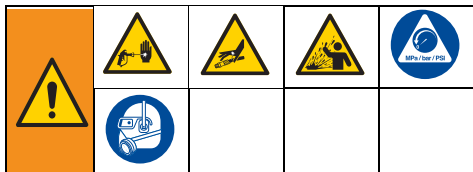

Instalación de la boquilla de pulverización

Para prevenir fugas en la boquilla de pulverización, asegúrese de que la boquilla de pulverización y el protector de boquilla estén correctamente instalados.

1. Efectúe el **Procedimiento de descompresión**, página 11.
2. Coloque el seguro del gatillo.
3. Verifique que la boquilla de pulverización y las piezas del protector de boquilla se armen con el orden mostrado.

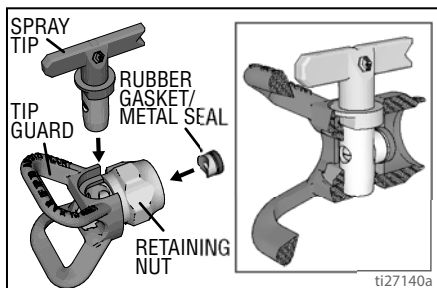

- a. Use la boquilla de pulverización para alinear la junta y el sello en el protector de boquilla.

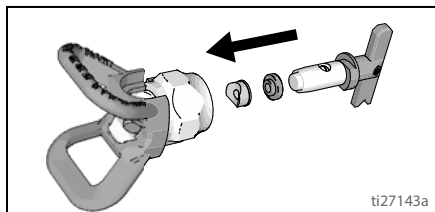

- b. La boquilla de pulverización debe empujarse hasta el fondo del protector de boquilla. Gire la boquilla de pulverización para empujar.

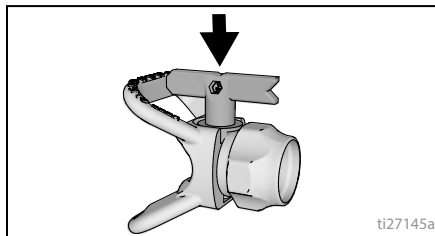

- c. Gire el mango con forma de flecha en la boquilla de pulverización hacia adelante hasta la posición de pulverización.

4. Enrosque el conjunto de la boquilla de pulverización y el protector de la boquilla en la pistola y apriete.

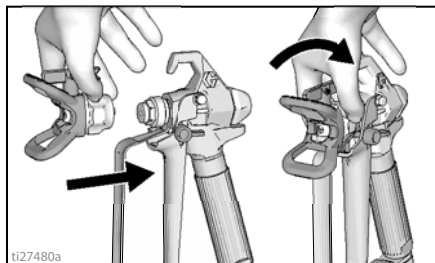

Ajuste el control de presión

La perilla de control de presión permite infinitos ajustes de presión. Para evitar la pulverización excesiva, empiece siempre con la configuración más baja de presión y vaya incrementando al ajuste mínimo que resulte en un patrón de pulverización aceptable.

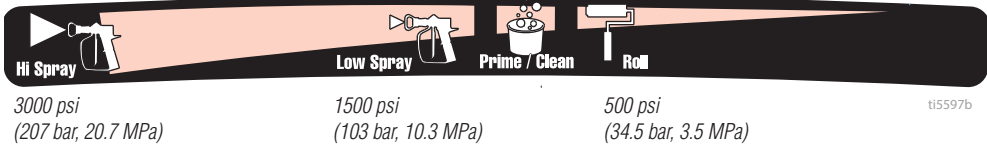

Para seleccionar una función, alinee el símbolo de la perilla de control de presión con el indicador de ajuste del pulverizador.

Selección de la boquilla y la presión

Consulte la tabla de presión de pulverización recomendada para su material. Consulte la lata de pintura (material) para ver las recomendaciones del fabricante.

Tamaño máximo del orificio de la boquilla admitido por el pulverizador:

– ProX17: 0,43 mm (0,017 in) – ProX19: 0,48 mm (0,019 in) – ProX21: 0,53 mm (0,021 in)

	Recubrimientos				
	Tintes para interiores/ Capas transparentes para interiores y exteriores	Tintes sólidos para exteriores	Imprimadores	Pinturas látex para interiores	Pinturas látex para exteriores
Presión de pulverización	Pulverización baja	Pulverización alta	Pulverización alta	Pulverización alta	Pulverización alta
Tamaño del orificio de la boquilla					
0,28 mm (0,011 in)	✓				
0,33 mm (0,013 in)	✓	✓	✓	✓	
0,38 mm (0,015 in)		✓	✓	✓	✓
0,43 mm (0,017 in)			✓	✓	✓
0,48 mm (0,019 in)					✓
0,53 mm (0,021 in)					✓

Técnicas de pulverización

Utilice un trozo de cartón para practicar estas técnicas básicas de pulverización antes de comenzar a pulverizar en la superficie.

- Sostenga el pulverizador a una distancia de 30,5 cm (12 in) de la superficie y apunte hacia esta de forma recta. Inclinar la pistola para dirigir el ángulo de pulverización causa acabados no uniformes.
- Flexione la muñeca para mantener la pistola apuntada en forma recta. Si mueve la pistola como si fuera un abanico formando ángulos con la superficie, se obtendrán acabados desiguales.

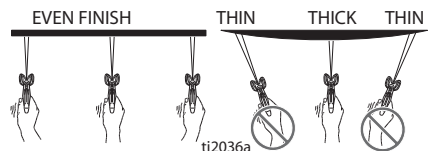
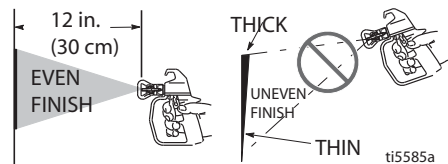

Cómo activar la pistola

Apriete el gatillo después de iniciar la pasada. Suelte el gatillo antes de finalizar la pasada. La pistola debe estar en movimiento cuando se aprieta y suelta el gatillo.

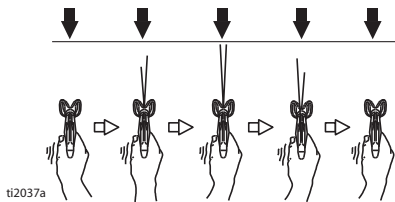

Dirección de la pistola

Apunte el centro del pulverizador de la pistola hacia el borde inferior de la pasada anterior para superponerlas por la mitad.

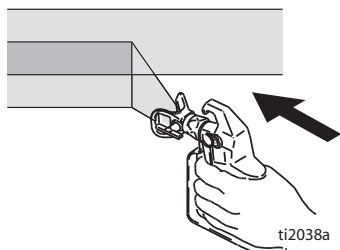

Calidad del patrón de pulverización

Un patrón de pulverización correcto se distribuye uniformemente a medida que llega a la superficie.

- La pulverización debería estar atomizada (distribuida uniformemente, sin fisuras ni bordes).

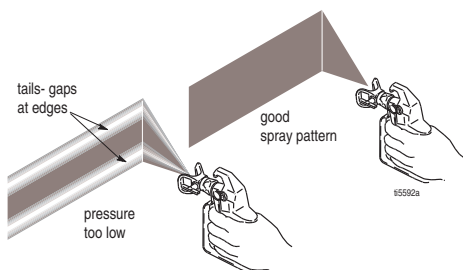

Si aparecen rastros sobre los costados al pulverizar con la mayor presión de pulverización:

- La boquilla de pulverización puede estar desgastada. Consulte la sección **Selección de la boquilla y la presión**, página 15.

- Puede requerirse una boquilla de pulverización más pequeña.
- Puede que sea necesario diluir el material. Si es necesario diluir el material, siga las recomendaciones del fabricante.

Limpieza de obstrucciones en la boquilla

En caso de que partículas o desechos obstruyan la boquilla de pulverización, este pulverizador está diseñado con una boquilla de pulverización reversible que se puede usar para liberar rápida y fácilmente las partículas sin desmontar el pulverizador.

Consulte la sección **Filtre la pintura**, página 10 para obtener información adicional.

1. Coloque el seguro del gatillo. Gire la boquilla de pulverización hacia la posición de desbloqueo. Quite el seguro del gatillo. Dispare la pistola en un área de desecho para eliminar la obstrucción.

DESOBSTRUIR

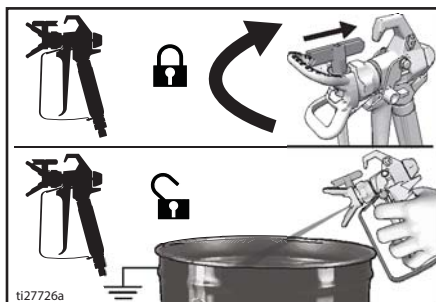

NOTA: Si es difícil girar la boquilla de pulverización cuando se gira a la posición de desobstrucción, realice el **Procedimiento de descompresión**, página 11, luego gire la válvula de cebado/pulverización a la posición Spray (pulverizar) y repita el paso 1.

2. Coloque el seguro del gatillo. Gire la boquilla de pulverización de vuelta a la posición de pulverización. Quite el seguro del gatillo y siga pulverizando.

SPRAY (PULVERIZAR)

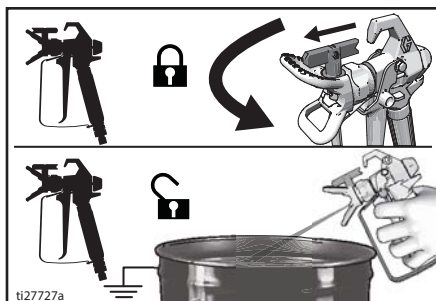

Limpeza

La limpieza del pulverizador después de cada uso resulta en un arranque libre de problemas la próxima vez que se usa el pulverizador.

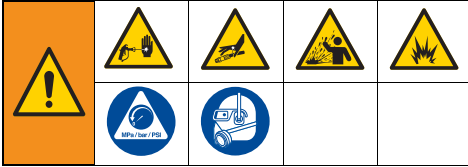

Limpeza desde un balde

- Para períodos de detención de corto plazo (durante la noche entre dos días) consulte la sección **Almacenamiento a corto plazo**, página 21.
- Consulte la sección **Compatibilidad del fluido de limpieza**, página 24 para obtener información sobre fluidos de enjuague/limpieza y **Instrucciones de puesta a tierra estática (materiales a base de aceite)**, página 24.

1. Efectúe el **Procedimiento de descompresión**, página 11.
2. Desmonte el conjunto de boquilla de pulverización y protector de boquilla de la pistola y colóquelo en un balde de desecho.

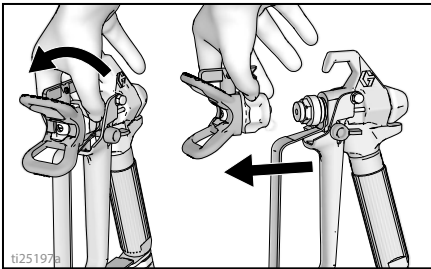

3. Levante el tubo de aspiración y drene el tubo en el balde de pintura. Deje drenar la pintura en el balde.
4. Separe el tubo de drenaje (más pequeño) del tubo de aspiración (más grande).

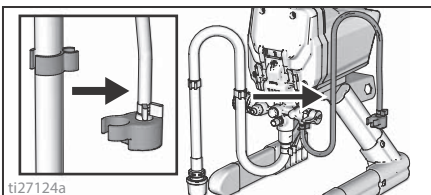

5. Coloque los baldes de desecho vacíos y de enjuague de pintura uno al lado del otro.
6. Coloque el tubo de aspiración en el fluido de lavado. Use agua para pintura a base de agua y solventes minerales o un disolvente de lavado a base de aceite compatible para pintura a base de aceite. Coloque el tubo de drenaje en un balde de desecho.

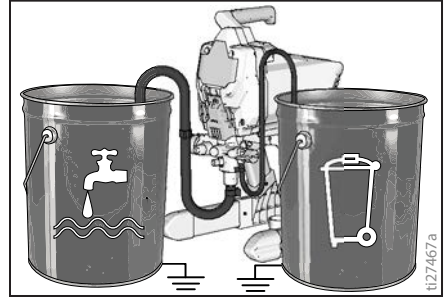

7. Gire la perilla de control de presión hasta el ajuste Cebado/Limpeza.

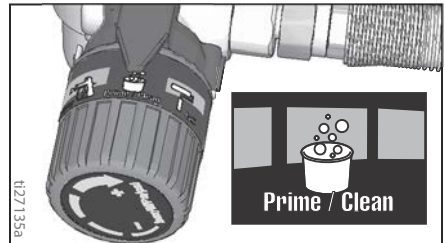

8. Gire la válvula de cebado/pulverización a la posición PRIME (CEBADO).

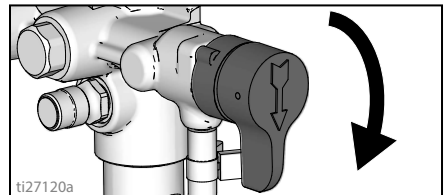

9. Coloque el interruptor de ENCENDIDO/APAGADO en la posición **ON** (ENCENDIDO).
10. Lave hasta que haya vaciado aproximadamente 1/3 de fluido del balde.
11. Coloque el interruptor de ENCENDIDO/APAGADO en la posición **OFF** (APAGADO).

NOTA: El paso 12 es para el retorno de la pintura en la manguera al balde de pintura. Una manguera de 15 metros (50 pies) contiene aproximadamente 1 litro (1 cuarto de galón) de pintura.

12. Para recuperar la pintura en la manguera, apunte la pistola al interior del cubo de pintura mientras sostiene firmemente pistola contra el cubo.
 - a. Quite el seguro del gatillo.
 - b. Apriete y mantenga apretado el gatillo.
 - c. Gire la válvula de cebado/pulverización a la posición horizontal SPRAY (PULVERIZACIÓN).
 - d. Coloque el interruptor de ENCENDIDO/APAGADO en la posición **ON** (ENCENDIDO).
 - e. Siga apretando el gatillo hasta que salga por la pistola la pintura diluida con el fluido de lavado.

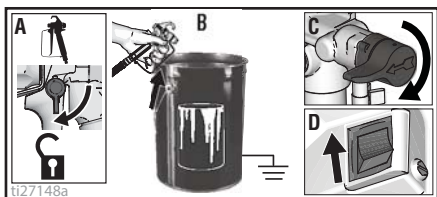

13. Mientras sigue disparando la pistola, muévela rápidamente para dirigir el chorro de pulverización hacia el balde de desecho. Siga disparando la pistola en el balde de desecho hasta que el líquido de lavado que sale por la pistola esté relativamente limpio.

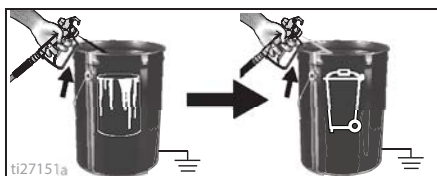

14. Gire la perilla de control de presión hasta el ajuste más bajo.
15. Deje de disparar la pistola. Enganche el seguro del gatillo.

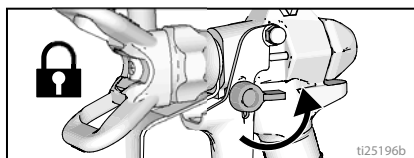

16. Gire la válvula de cebado/pulverización a la posición PRIME (CEBADO).
17. Coloque el interruptor de ENCENDIDO/APAGADO en la posición **OFF** (APAGADO).
18. Limpie el filtro. Consulte la sección **Limpieza del filtro de fluido InstaClean™**, página 20.
19. Llene la unidad con fluido Pump Armor™. Consulte la sección **Almacenamiento a largo plazo**, página 21.

Limpieza con adaptador lavado eléctrico

(únicamente materiales con base acuosa)

El lavado eléctrico es el método de limpieza más rápido. Solamente puede utilizarse después de pulverizar recubrimientos a base de agua.

1. Efectúe el **Procedimiento de descompresión**, página 11.
2. Desmonte el conjunto de boquilla de pulverización y protector de boquilla de la pistola y colóquelo en un balde de desecho.

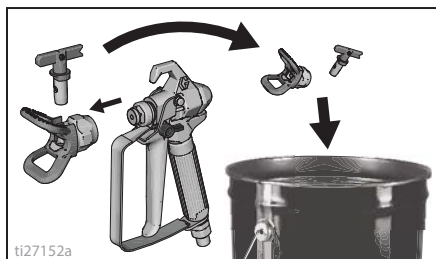

3. Coloque los baldes de desecho y de pintura vacíos uno al lado del otro.
4. Levante el tubo de aspiración y drene el tubo en el balde de pintura. Deje drenar la pintura en el balde.
5. Coloque los tubos de aspiración y de drenaje en el balde de desecho.

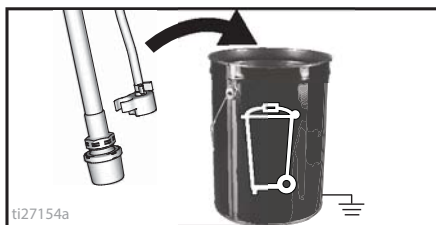

6. Gire la perilla de control de presión hasta el ajuste Cebado/Limpieza.

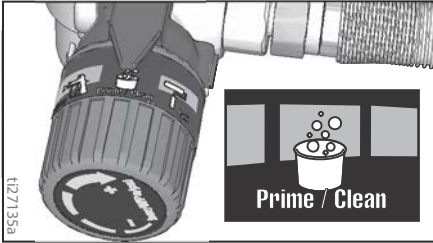

7. Enrosque la válvula de acoplamiento de lavado eléctrico a la manguera de jardín. Cierre la válvula.

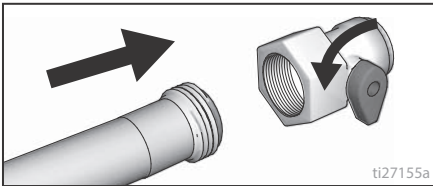

8. Abra el agua. Abra la válvula. Enjuague la pintura del tubo de aspiración, del tubo de drenaje y del colador de entrada. Cierre la válvula.
9. Desenrosque el colador de entrada del tubo de aspiración. Coloque el colador de entrada en un balde de desecho.

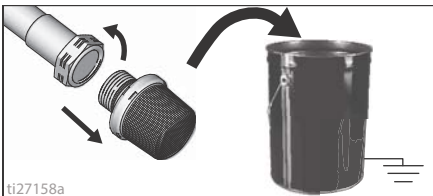

10. Conecte la manguera de jardín al tubo de aspiración con la válvula de acoplamiento de lavado mecánico. Deje el tubo de drenaje en un balde de desecho.

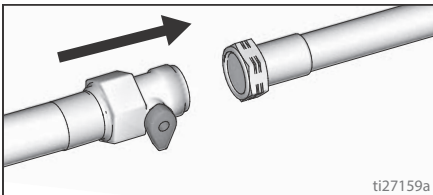

11. Coloque el interruptor de ENCENDIDO/ APAGADO en la posición ON (ENCENDIDO).
12. Abra la válvula de acoplamiento de lavado eléctrico.

13. Haga circular agua por el pulverizador, hacia el balde de desecho, durante 20 segundos.
14. Coloque el interruptor de ENCENDIDO/ APAGADO en la posición OFF (APAGADO).

NOTA: El paso 15 es para el retorno de la pintura en la manguera al balde de pintura. Una manguera de 15 metros (50 pies) contiene aproximadamente 1 litro (1 cuarto de galón) de pintura.

15. Para recuperar la pintura en la manguera, apunte la pistola al interior del cubo de pintura mientras sostiene firmemente pistola contra el cubo.
- Quite el seguro del gatillo.
 - Apriete y mantenga apretado el gatillo.
 - Gire la válvula de cebado/pulverización a la posición horizontal SPRAY (PULVERIZACIÓN).
 - Coloque el interruptor de ENCENDIDO/ APAGADO en la posición ON (ENCENDIDO).
 - Siga apretando el gatillo hasta que salga por la pistola la pintura diluida con el fluido de lavado.

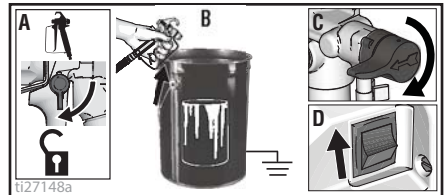

16. Mientras sigue disparando la pistola, muévela rápidamente para dirigir el chorro de pulverización hacia el balde de desecho. Siga disparando la pistola en el balde de desecho hasta que el líquido de lavado que sale por la pistola esté relativamente limpio.

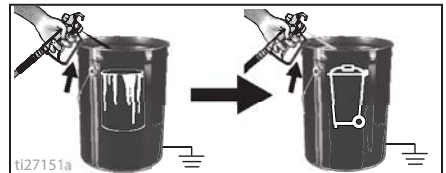

17. Gire la perilla de control de presión hasta el ajuste más bajo.
18. Deje de disparar la pistola. Enganche el seguro del gatillo.

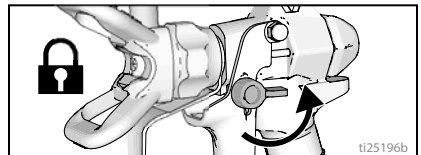

19. Gire la válvula de cebado/pulverización a la posición PRIME (CEBADO).

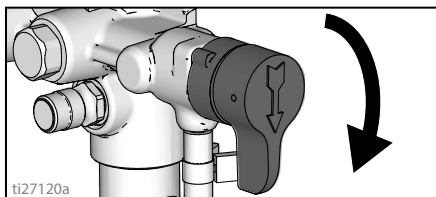

20. Coloque el interruptor de ENCENDIDO/APAGADO en la posición OFF (APAGADO).

6. Apriete el racor de salida y vuelva a conectar la manguera (A) al pulverizador. Utilice dos llaves para apretarla firmemente.

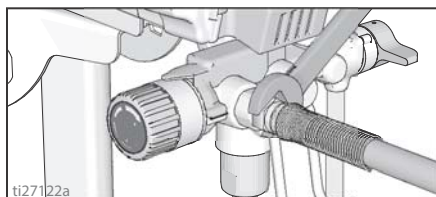

Limpieza del filtro de fluido InstaClean™

El filtro de fluido InstaClean evita que entren partículas en la manguera de pintura. Desmóntelo y límpielo después de cada uso para garantizar su máximo rendimiento.

1. Efectúe el **Procedimiento de descompresión**, página 11.
2. Desconecte la manguera de pulverización sin aire (A) del pulverizador.
3. Desenrosque el racor de salida (B).
4. Desmonte el filtro de fluido InstaClean (C).

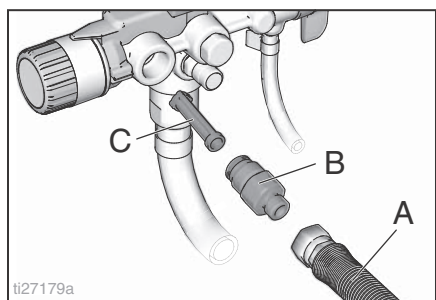

Limpié la pistola

1. Limpie el filtro de fluido de la pistola con agua o con fluido de lavado y un cepillo cada vez que lave el sistema. Reemplácelo cuando esté dañado.

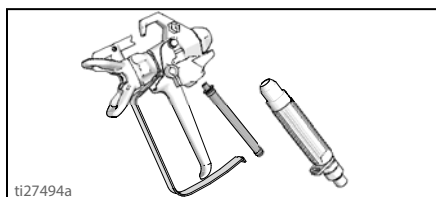

2. Extraiga la boquilla de pulverización y el protector de boquilla y límpielos con agua o fluido de lavado y un cepillo.

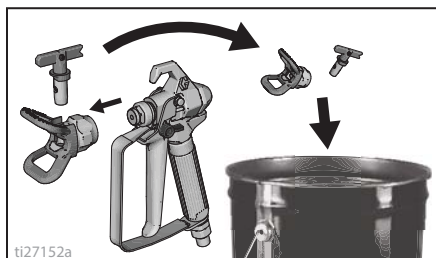

5. Inspeccione el filtro de fluido InstaClean (C) en busca de desechos. De ser necesario, limpie el filtro con agua o fluido de lavado y un cepillo suave.
 - a. Instale el extremo cerrado (cuadrado) del filtro de fluido InstaClean (C) en el pulverizador.
 - b. Enrosque el racor de salida (B) en el pulverizador.

3. Limpie la pintura del exterior de la pistola utilizando un paño suave empapado en agua o fluido de lavado.

Almacenamiento

Con un almacenamiento adecuado, el pulverizador estará listo para usar la próxima vez que se necesite.

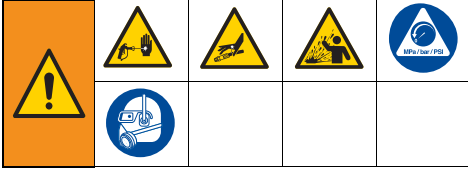

Almacenamiento a corto plazo

(hasta un máximo de 2 días)

1. Efectúe el **Procedimiento de descompresión**, página 11.
2. Deje el tubo de aspiración y el tubo de drenaje en el balde de pintura.



3. Recubra de manera impermeable la pintura y el cubo con una envoltura de plástico.

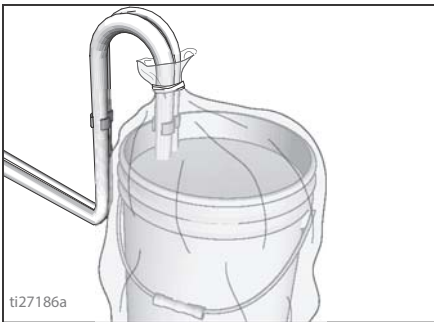

4. Coloque el seguro del gatillo.

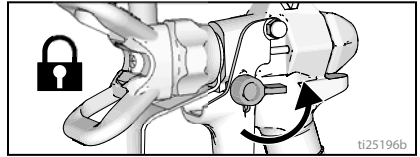

5. Deje la pistola sujeta a la manguera.
6. Retire la boquilla y el protector, y límpielos con agua o fluido de lavado y un cepillo.
7. Limpie la pintura del exterior de la pistola utilizando un paño suave empapado en agua o fluido de lavado.

Almacenamiento a largo plazo

(más de 2 días)

El fluido Pump Armour protege el pulverizador contra la congelación y la corrosión.

- Antes de guardar el pulverizador, asegúrese de que ha drenado toda el agua del pulverizador.
 - No permita que el agua se congele en el pulverizador.
 - No guarde un pulverizador que esté sometido a presión.
 - Guarde el pulverizador en interiores.
1. Efectúe el **Procedimiento de descompresión**, página 11.
 2. Coloque el tubo de aspiración en una botella de fluido Pump Armour y el tubo de drenaje en el cubo de desecho.

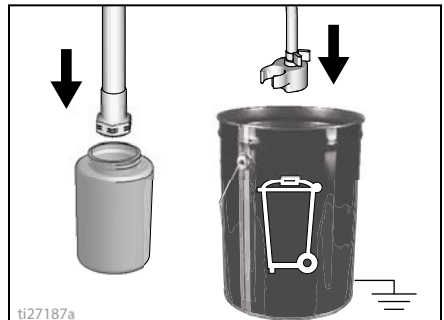

Almacenamiento

3. Gire la válvula de cebado/pulverización a la posición PRIME (CEBADO).

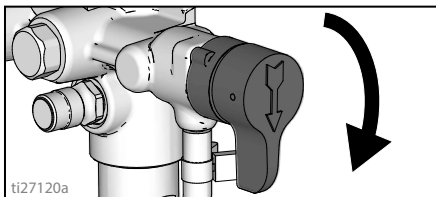

4. Coloque el interruptor de ENCENDIDO/APAGADO en la posición **ON** (ENCENDIDO).
5. Gire la perilla de control de presión en sentido horario hasta que la bomba se ponga en marcha.
6. Cuando el fluido de almacenamiento sale del tubo de drenaje (5-10 segundos) gire el interruptor de ENCENDIDO/APAGADO a la posición **OFF** (APAGADO).
7. Coloque la válvula de cebado/pulverización en la posición horizontal **SPRAY (PULVERIZACIÓN)** para mantener el fluido de almacenamiento en el pulverizador durante el almacenamiento.

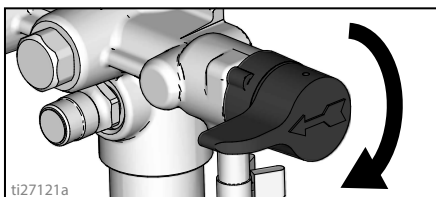

8. Deje la pistola sujeta a la manguera.
9. Retire la boquilla y el protector, y límpielos con agua o fluido de lavado y un cepillo.
10. Limpie la pintura del exterior de la pistola utilizando un paño suave empapado en agua o fluido de lavado.

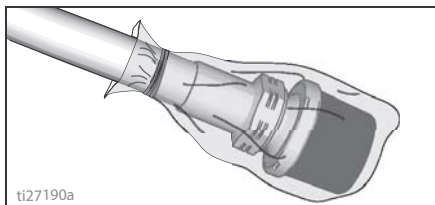

11. Sujete una bolsa de plástico alrededor del tubo de aspiración y el tubo de drenaje para recoger el goteo.

Referencia

Selección de la boquilla de pulverización

Selección del tamaño de la boquilla

Las boquillas de pulverización vienen en diferentes tamaños de orificio para pulverizar una gama de fluidos. Su pulverizador incluye una boquilla para usar en la mayoría de las aplicaciones de pulverización de pintura. Use la tabla de recubrimientos en la página 15 para determinar la gama de tamaños de orificio de boquilla recomendada para cada tipo de fluido. Si necesita una boquilla distinta a la suministrada, consulte la **Cuadro de selección de boquillas de pulverización reversibles**, página 23.

Sugerencias:

- A medida que pulveriza, la boquilla se desgasta y se agranda. Si comienza con un tamaño de orificio de boquilla menor que el máximo, podrá pulverizar dentro de la capacidad de caudal nominal del pulverizador.
- Utilice boquillas con orificios de mayor tamaño con recubrimientos más espesos y orificios de menor tamaño con recubrimientos más diluidos.
- Las boquillas se desgastan con el uso y necesitan cambiarse periódicamente.
- El tamaño de la boquilla del orificio controla el caudal (la cantidad de pintura que sale de la pistola).

Ancho del abanico

El ancho del abanico es el tamaño del patrón de pulverización, que determina el área cubierta por cada pasada.

Sugerencias:

- Seleccione el ancho del abanico más adecuado para la superficie que esté pulverizando.
- Los abanicos más anchos ofrecen mejor cobertura en superficies anchas y abiertas.
- Los abanicos más estrechos permiten mayor control en superficies pequeñas y confinadas.

Explicación sobre el número de boquilla

Los tres últimos dígitos del número de boquilla (por ejemplo: 221**413**) contienen información acerca del tamaño del orificio y el ancho del abanico sobre la superficie cuando la pistola se sostiene a 30,5 cm (12 in) de la superficie pulverizada.

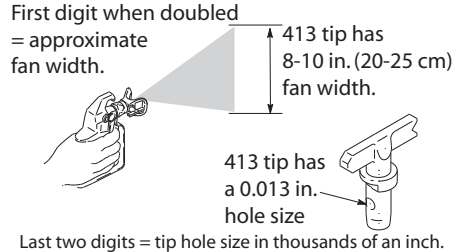

Cuadro de selección de boquillas de pulverización reversibles

N.º de pieza de la boquilla	Ancho del abanico *	Tamaño del orificio
221311	152 - 203 mm (6 - 8 in)	0,011 in (0,28 mm)
221411	203 - 254 mm (8 - 10 in)	0,011 in (0,28 mm)
221313	152 - 203 mm (6 - 8 in)	0,013 in (0,33 mm)
221413	203 - 254 mm (8 - 10 in)	0,013 in (0,33 mm)
221415	203 - 254 mm (8 - 10 in)	0,38 mm (0,015 in)
221515	254 - 305 mm (10 - 12 in)	0,38 mm (0,015 in)
221417	203 - 254 mm (8 - 10 in)	0,017 in (0,43 mm)
221517	254 - 305 mm (10 - 12 in)	0,017 in (0,43 mm)
221619	305 - 356 mm (12 - 14 in)	0,019 in (0,48 mm)
221521	254 - 305 mm (10 - 12 in)	0,53 mm (0,021 in)
* 305 mm (- 12 in) desde la superficie		

Ejemplo: Para obtener una anchura de abanico de entre 203 y 254 mm (entre 8 y 10 in) y un tamaño de orificio de 0,33 mm (0,013 in), pida el n.º de pieza 221413.

Kit de conversión del calentador

Para pulverizar lacas con el pulverizador ProX17 o ProX19, debe adquirir el kit de conversión para laca 17J873 y seguir las instrucciones de Puesta a tierra estática cuando se utilizan materiales a base de aceite.

Compatibilidad del fluido de limpieza

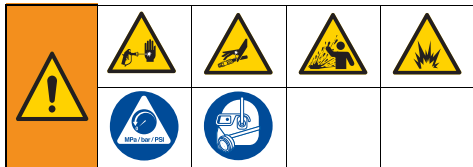

Instrucciones de puesta a tierra estática (materiales a base de aceite)



El equipo se debe conectar a tierra para reducir el riesgo de chispas estáticas y descargas eléctricas. Las chispas eléctricas o estáticas pueden provocar la ignición o la explosión de las emanaciones. Una conexión a tierra inapropiada puede causar descargas eléctricas. La conexión a tierra proporciona un cable de escape para la corriente eléctrica.

Materiales a base de aceite o de agua

- Al pulverizar materiales **a base de agua**, lave el sistema con agua abundante.
- Antes de pulverizar materiales **a base de aceite**, lave minuciosamente el sistema con un disolvente tipo alcohol mineral o con un disolvente de lavado a base de aceite compatible.
- Para pulverizar materiales **a base de agua después de pulverizar materiales a base de aceite**, lave el sistema completamente con agua primero. El agua que sale del tubo de drenado debe ser transparente y estar libre de solvente **antes** de comenzar a pulverizar el material a base de agua.
- Para pulverizar materiales **a base de aceite después de pulverizar materiales a base de agua**, primero lave el sistema completamente con un solvente mineral o un disolvente de lavado a base de aceite compatible. El disolvente que sale del tubo de drenaje no debe contener agua. Al lavar con disolventes con fluidos compatibles de lavado a base de aceite, siempre observe la sección **Instrucciones de puesta a tierra estática (materiales a base de aceite)**, página 24.
- Para evitar que el fluido le salpique la piel o los ojos, apunte siempre la pistola hacia la pared interna del balde.

Siempre use un balde de metal para materiales a base de aceite que requieren lavado con fluidos a base de aceite compatibles cuando el pulverizador se lava o se alivia la presión.

Siga el código local. Use sólo baldes metálicos conductores, colocados sobre una superficie conectada a tierra, tal como el hormigón.

No coloque el balde sobre superficies no conductoras como papel o cartón, que interrumpen la continuidad de la conexión a tierra.

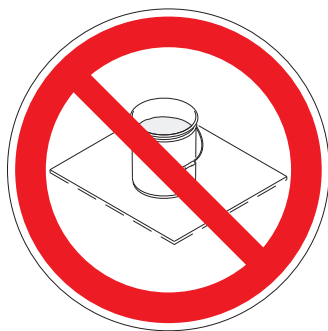

Siempre conecte a tierra un balde de metal: conecte un cable de conexión a tierra al balde. Conecte un extremo al balde y el otro a una conexión a tierra verdadera, tal como una tubería de agua.

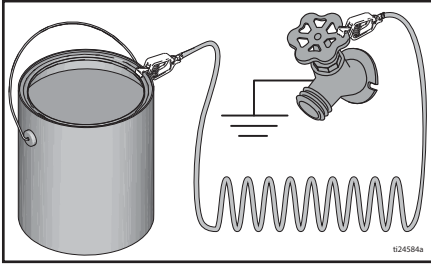

Para mantener la continuidad de la conexión a tierra cuando se lava el pulverizador o se libera la presión: mantenga la parte metálica de la pistola de pulverización firmemente contra el costado de un cubo metálico conectado a tierra y active la pistola.

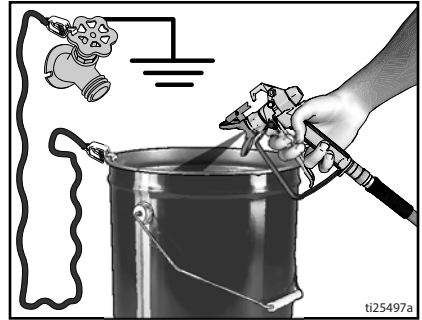

Referencia rápida

Página 8	Nombre	Descripción
A	Válvula de cebado/pulverización	<ul style="list-style-type: none"> En la posición PRIME (CEBADO) se dirige el fluido al tubo de drenaje. En la posición SPRAY (PULVERIZACIÓN) se dirige el fluido presurizado a la manguera de pintura. Libera automáticamente la presión del sistema cuando se produce una sobrepresión.
B	Botón PushPrime	Acciona la bola de entrada cuando se presiona para aflojarla.
C	Perilla de control de presión	Aumenta (girar en sentido horario) y reduce (girar en sentido anti horario) la presión de fluido en la bomba, la manguera y la pistola de pulverización. Para seleccionar una función, alinee el símbolo de la perilla de control de presión con el indicador de ajuste, página 11.
D	Interruptor de ENCENDIDO/APAGADO	Enciende y apaga el pulverizador.
E	Tubo de aspiración	Extrae líquido desde el balde de pintura hasta la bomba.
F	Tubo de drenaje	Drena el fluido del sistema durante el cebado y la descompresión.
G	Pistola de pulverización sin aire	Dispensa el fluido.
H	Boquilla de pulverización reversible	<ul style="list-style-type: none"> Atomiza el fluido que está pulverizando, da forma al chorro de pulverización y controla el flujo de fluido según el tamaño del orificio. La posición inversa desatasca las boquillas obstruidas sin necesidad de desmontarlas.
J	Protector de boquilla	Reduce el riesgo de que se produzcan lesiones debido a las inyecciones de fluido.
K	Bloqueo del gatillo de la pistola (página 10)	Impide que la pistola de pulverización se dispare accidentalmente.
L	Racor de entrada de fluido a la pistola	Conexión roscada para la manguera de pintura.
M	Filtro de fluido de la pistola	Filtra el fluido que entra en la pistola de pulverización para reducir las obstrucciones de la boquilla.
N	Bomba ProXChange	Bombea y presuriza el fluido y lo envía a la manguera de pintura.
P	Racor de salida de fluido de la bomba	Conexión roscada para la manguera sin aire.
Q	Manguera sin aire	Transporta fluido a alta presión desde la bomba hasta la pistola de pulverización.
R	Filtro de fluido InstaClean™	<ul style="list-style-type: none"> Filtra el fluido que sale de la bomba para reducir las obstrucciones de la boquilla y mejorar el acabado. Se limpia automáticamente durante la descompresión.
S	SopORTE para colgar un balde	Para transportar bidones por el mango.
T	Colador de entrada	Impide que entren desechos en la bomba.
U	Cable de alimentación	Se enchufa a la fuente de alimentación.
V	Puerta Easy Access	La puerta Easy Access permite acceder rápidamente a la bomba. Abra la puerta de la bomba tirando de las lengüetas mientras desliza la puerta hacia arriba.
X	Herramienta de extracción de la bomba	El recorte en el marco proporciona las herramientas para extraer la empaquetadura de la bomba sin herramientas adicionales.
Z	Herramienta de extracción de la válvula de entrada	El recorte en el marco proporciona las herramientas para extraer rápidamente la válvula de entrada sin herramientas adicionales.
	Accesorio de lavado eléctrico	Conecta la manguera de jardín al tubo de aspiración para lavar mecánicamente los fluidos a base de agua.

Mantenimiento

El mantenimiento rutinario es importante para garantizar un correcto funcionamiento de su pulverizador.



Actividad	Intervalo
Inspeccione y limpie el filtro InstaClean, el colador de entrada de fluido y el filtro de la pistola.	A diario o cada vez que pulverice
Inspeccione las aberturas de la carcasa del motor en busca de obstrucciones.	A diario o cada vez que pulverice

AVISO

Proteja del agua las piezas de accionamiento internas de este pulverizador. Las aberturas en la carcasa permiten que el aire enfríe las piezas mecánicas y electrónicas del interior. Si entrase agua por estas aberturas, el pulverizador podría funcionar defectuosamente o sufrir daños permanentes.

Mangueras sin aire

Verifique la manguera en busca de daños cada vez que pulverice. No trate de reparar la manguera si la camisa o los racores están dañados. No utilice mangueras más cortas de 7,6 m (25 pies). Apriete utilizando dos llaves.

Boquillas de pulverización

- Siempre limpie las boquillas con un fluido de limpieza compatible y cepillo después de pulverizar.
- Es posible que sea necesario reemplazar las boquillas después de pulverizar 57 litros (15 galones) o podrían llegar a durar 227 litros (60 galones), dependiendo de la abrasividad de la pintura.

Reparación de la bomba

Cuando las empaquetaduras de la bomba se desgastan, la pintura comenzará a gotear fuera de la bomba. Cada vez que se cambie el kit de bomba, compruebe las válvulas de entrada y salida de la bomba en busca de desgaste o daños. Sustitúyala si está desgastada o dañada. Siempre reemplace las válvulas de entrada y salida cada segunda vez que se sustituya el kit de la bomba.

- Compre un kit de reparación de la bomba e instálelo de acuerdo con las instrucciones provistas en el kit, antes del próximo trabajo.
- Consulte la sección **Ensamblaje de la bomba**, página 40 o pregunte a un vendedor minorista, distribuidor o centro de servicio autorizados de Graco/MAGNUM.

Extracción de la bomba

Quite la tolva de los pulverizadores con una tolva. Retire la manguera sin aire, también puede ser necesario retirar el tubo de aspiración.

Realice siempre el **Procedimiento de descompresión**, página 11 antes de iniciar cualquier reparación de la bomba y desenchufe el pulverizador.

1. Desenchufe el pulverizador de la fuente de alimentación.
2. Tire de las lengüetas a los costados de la bomba con la puerta de fácil acceso hacia usted mientras empuja toda la puerta alejándola del extremo de entrada de la bomba.
3. Ahora levante la puerta para girarla hacia afuera.

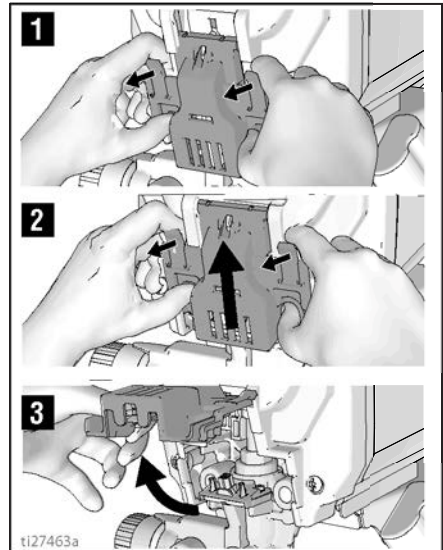

4. Deslice el conjunto de la bomba fuera de las clavijas de montaje.

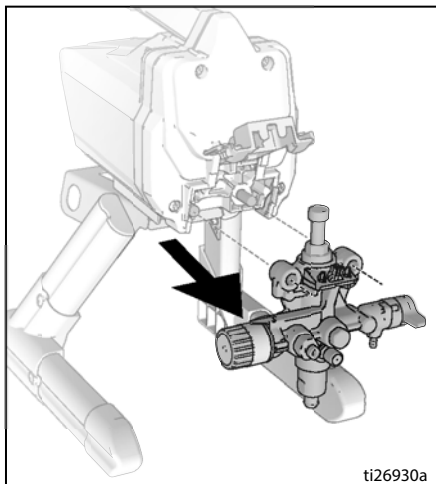

Herramienta de extracción ProXChange

Se incluye una herramienta integrada en el marco para extraer el conjunto de empaquetadura ProXChange. Vea las instrucciones de reparación de la bomba para obtener más información.

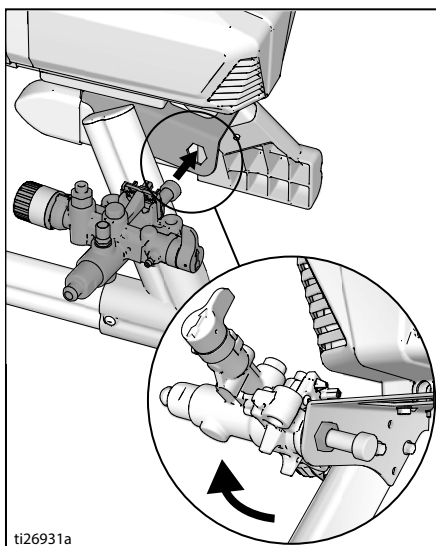

Extracción de la válvula de entrada

Se incluye una herramienta integrada en el marco para extraer el conjunto de la válvula de entrada de la bomba. Si sospecha que la válvula de entrada está obstruida o atascada, quite el conjunto de la válvula y limpie o reemplace.

1. Quite el tubo de aspiración o la tolva del pulverizador.
2. Inserte la entrada de la bomba en el marco y afloje la válvula de entrada. Extraiga la válvula de entrada.

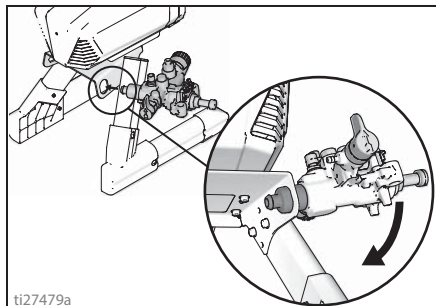

AVISO

No afloje la bola y el resorte dentro del conjunto de la válvula de entrada. Pueden caer al extraer la válvula de entrada. La bomba no se cebará sin la bola y el resorte.

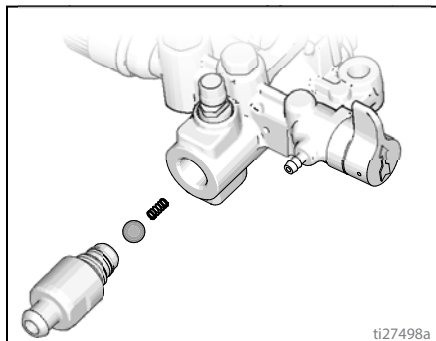

3. Limpie los desechos y la pintura seca de la cavidad y reemplace la bola y el resorte. Ajuste la válvula de entrada a la bomba usando la herramienta integrada en el marco.

Instalación de la bomba

1. Deslice el conjunto de la bomba en las clavijas de montaje.

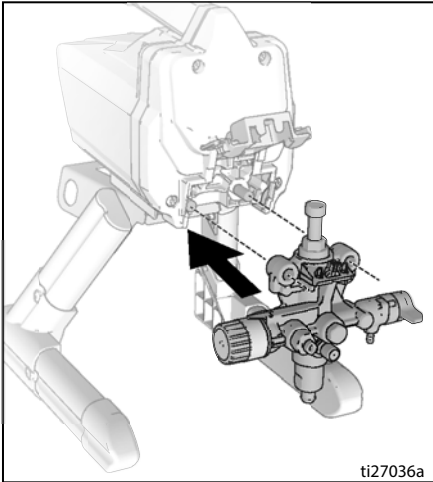

- a. Mueva la varilla de la bomba hacia arriba o abajo hasta que la tapa esté nivelada con la abertura en la horquilla.

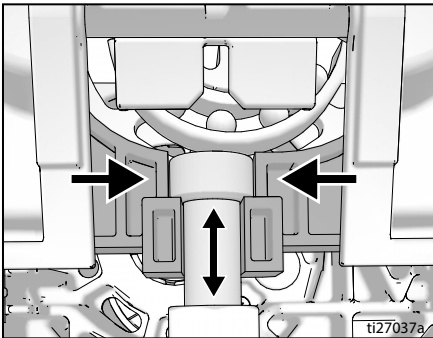

- b. Empuje la varilla de la bomba para deslizar el conjunto de la bomba de nuevo sobre los pasadores de montaje.
2. Cierre la puerta de fácil acceso mientras presiona toda la puerta hacia el extremo de entrada de la bomba.

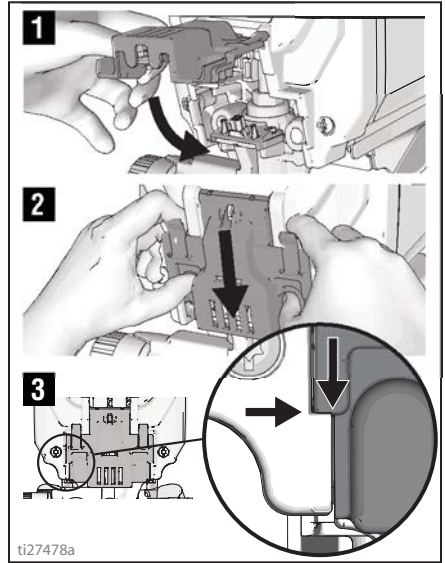

3. Instale la tolva si se retiró y todas mangueras removidas antes.
4. Conecte el pulverizador en la fuente de alimentación.

NOTA: La puerta debe cerrarse y bloquearse totalmente antes de accionar el pulverizador.

Resolución de problemas

3. Verifique todos los elementos de esta Tabla de resolución de problemas antes de llevar el pulverizador a un centro de servicio autorizado.

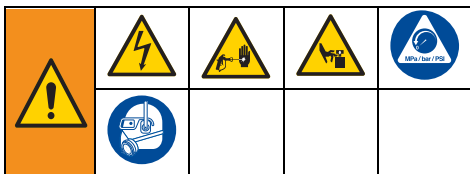

1. Siga el **Procedimiento de descompresión**, página 11 antes de revisar o reparar.
2. Soluciones al comienzo de cada problema detallado son las más comunes.

Have a Question?

Call toll-free:

1-888-541-9788

Or visit us at:

www.magnum.graco.com

ti24021a

Problema	Causa	Solución
El motor no funciona: (verifique que el pulverizador esté enchufado y que el interruptor de encendido/apagado esté en la posición ON [encendido])	La puerta Easy Access no está completamente cerrada.	Verifique que la puerta Easy Access esté cerrada y bloqueada. Consulte la página 29.
	El control de presión está establecido en presión cero.	Gire la perilla de control de presión en sentido horario para aumentar el ajuste de presión.
	El tomacorriente no suministra corriente.	Pruebe el tomacorriente con un dispositivo que sepa que funciona. Reinicie el disyuntor del circuito o reemplace el fusible. Busque un tomacorriente que funcione. Reinicie el disyuntor del circuito primario o reemplace el fusible.
	El cable de extensión está dañado.	Sustituya el cable de extensión. Consulte la página 4.
	El cable eléctrico del pulverizador está dañado.	Compruebe si hay aislamiento o cables rotos. Reemplace el cable eléctrico si está dañado.
	La bomba está atascada (Se ha endurecido pintura o se ha congelado agua en la bomba.)	Coloque el interruptor de ENCENDIDO/APAGADO en apagado y desenchufe el pulverizador del tomacorriente. Si estuviera congelado, NO trate de poner en marcha el pulverizador hasta que esté completamente descongelado o se pueden causar daños al motor, la tarjeta de control o el tren de accionamiento. Coloque el pulverizador en una zona cálida durante varias horas. Compruebe el movimiento libre de la bomba quitando la carcasa y el ventilador. Si no está congelada, busque pintura endurecida en la bomba. Si se ha endurecido pintura en la bomba. Consulte la página 27. Si el motor no gira con la bomba removida, consulte a un vendedor minorista, distribuidor o centro de servicio autorizados de Graco/Magnum.
El motor o el control están dañados.	Consulte a un vendedor minorista, distribuidor o centro de servicio autorizados de Graco/Magnum.	





Problema	Causa	Solución
El pulverizador funciona, pero la bomba no ceba o pierde cebado mientras se usa. (La bomba funciona pero no bombea pintura ni acumula presión.)	La bola de retención de la válvula de entrada está atascada.	Presione el botón PushPrime para desalojar la bola, permitiendo que la bomba se ceba correctamente, O lave mecánicamente el pulverizador; consulte la página 18.
	La válvula de cebado/pulverización está en posición SPRAY (PULVERIZACIÓN).	Gire la válvula de cebado/pulverización, hacia abajo, a la posición PRIME (CEBADO) hasta que salga pintura por el tubo de drenaje. La bomba ahora está cebada.
	La bomba no se ha cebado con fluido de lavado. (Los fluidos densos no se ceban si no se ceba inicialmente con fluido de lavado.)	Retire el tubo de aspiración de la pintura. Ceba la bomba con aceite o fluido de lavado a base de agua. Consulte la página 24.
	Desechos en la pintura.	Filtre la pintura. Consulte la página 10.
	Pintura espesa o "pegajosa".	Algunos fluidos pueden cebarse más rápido si el interruptor de encendido/apagado se coloca momentáneamente en apagado para que la bomba pueda reducir la velocidad o detenerse. Mueva el interruptor de encendido/apagado hacia la posición de encendido y apagado varias veces de ser necesario.
	El colador de entrada está obstruido o el tubo de aspiración no está sumergido en pintura.	Limpie los desechos del colador de entrada y asegúrese de que el tubo de aspiración está sumergido en la pintura.
	La bola de retención de la válvula de entrada o el asiento están sucios.	Extraiga el racor de entrada. Limpie o reemplace la bola y el asiento. Consulte la página 28.
	El tubo de aspiración tiene fugas.	Inspeccione la conexión del tubo de aspiración para detectar rajaduras o fugas de vacío.
	La bola de retención de la válvula de salida está atascada.	Desatornille la válvula de salida, quítela y limpie el conjunto.
	La válvula de cebado/pulverización está desgastada u obstruida con desechos.	Lleve el pulverizador a un centro de servicio autorizado de Graco/MAGNUM.

Resolución de problemas

Problema	Causa	Solución
La bomba está cebada, pero no puede lograr un buen patrón de pulverización.	La boquilla de pulverización puede estar parcialmente obstruida.	Limpie la obstrucción de la boquilla de pulverización. Consulte la página 16.
	La boquilla de pulverización reversible está en posición UNCLOG (DESOBSTRUIR).	Gire el mango en forma de flecha de la boquilla de pulverización hasta que esté dirigida hacia delante en la posición SPRAY (PULVERIZACIÓN). Consulte la página 16.
	Desechos en la pintura.	Filtre la pintura. Consulte la página 24.
	La presión está configurada en un ajuste demasiado bajo.	Alinee el indicador de ajuste de la perilla de control de presión en el ajuste deseado de pulverización. Consulte la página 15.
	El filtro de fluido InstaClean está obstruido.	Limpie o reemplace el filtro de fluido InstaClean. Consulte la página 20.
	El filtro de fluido de la pistola de pulverización está obstruido.	Limpie o reemplace el filtro de fluido de la pistola. Consulte la página 20.
	La boquilla de pulverización seleccionada es demasiado grande para la capacidad del pulverizador.	Sustituya la boquilla. Consulte la página 15.
	La boquilla de pulverización está excesivamente gastada, sobrepasando la capacidad del pulverizador.	Sustituya la boquilla. Consulte la página 15.
	Junta y sello de la boquilla de pulverización desgastados o faltantes.	Reemplace la junta y el sello. Consulte la página 14.
	El colador de entrada está obstruido o el tubo de aspiración no está sumergido en pintura.	Limpie los desechos del colador de entrada y asegúrese de que el tubo de aspiración está sumergido en la pintura.
	El cable de extensión es demasiado largo o no tiene la sección suficiente.	Sustituya el cable de extensión. Consulte la página 4.
	La válvula de la bomba de entrada o la válvula de la bomba de salida están desgastadas u obstruidas con desechos.	<p>Compruebe si la válvula de entrada o la válvula de salida están desgastadas o contaminadas.</p> <ul style="list-style-type: none"> - Ceba el pulverizador con pintura. - Dispare la pistola momentáneamente. - Cuando se suelta el gatillo, la bomba debería girar momentáneamente y pararse. - Si la bomba continúa funcionando, las válvulas de la bomba pueden estar desgastadas o contaminadas con desechos. - Limpie o sustituya las válvulas con los kits apropiados. Consulte la página 40.
	El material es demasiado espeso.	Diluya el material. Siga las recomendaciones del fabricante.
Manguera sin aire demasiado larga (si se ha añadido una sección adicional).	Quite la sección de la manguera sin aire.	
La pistola de pulverización dejó de pulverizar con el gatillo presionado.	La boquilla de pulverización está obstruida.	Limpie la obstrucción de la boquilla de pulverización. Consulte la página 16.
	El pulverizador perdió el cebado.	Consulte la sección de resolución de problemas "El pulverizador funciona, pero la bomba no se ceba o pierde cebado mientras se utiliza" en la página 31.
Cuando se pulveriza la pintura, aparecen surcos en la pared.	El material es demasiado espeso.	Mueva la pistola más rápidamente.
		Elija una boquilla de pulverización con un orificio más pequeño.
		Elija una boquilla de pulverización con el abanico más ancho.
		Asegúrese de que la pistola esté suficientemente lejos de la superficie.

Problema	Causa	Solución
La cobertura es inadecuada cuando se pulveriza pintura.	El material está demasiado diluido.	Mueva la pistola más lentamente.
		Elija una boquilla de pulverización con un orificio más grande.
		Elija una boquilla de pulverización con abanico más estrecho.
		Asegúrese de que la pistola está suficientemente cerca de la superficie.
El patrón del abanico varía significativamente mientras pulveriza.	El conmutador de control de presión está desgastado, lo que causa una variación de presión excesiva.	Lleve el pulverizador a un centro de servicio autorizado de Graco/MAGNUM.
No se puede disparar la pistola de pulverización.	El bloqueo del gatillo de la pistola de pulverización está colocado.	Gire el bloqueo del gatillo para desactivarlo. Consulte la página 10.
Sale pintura por el interruptor de control de presión.	El interruptor de control de presión está desgastado.	Lleve el pulverizador a un centro de servicio autorizado de Graco/MAGNUM.
Sale pintura por el tubo de drenaje.	El pulverizador está sobrepresurizado.	Lleve el pulverizador a un centro de servicio autorizado de Graco/MAGNUM.
La bomba tiene fugas de pintura.	Las empaquetaduras de la bomba están desgastadas.	Reemplace las empaquetaduras de la bomba con un nuevo módulo ProXChange. Consulte la página 27.
El motor está caliente y funciona intermitentemente. El motor se apaga automáticamente debido al exceso de calor. Se pueden producir daños si la causa no se corrige.	Los orificios de ventilación del recinto están obstruidos o el pulverizador está cubierto.	Mantenga los orificios de ventilación sin obstrucciones ni exceso de pulverización y mantenga el pulverizador descubierto.
	El cable de extensión es demasiado largo o no tiene la sección suficiente.	Sustituya el cable de extensión. Consulte la página 4.
	El generador eléctrico que no se reguló durante el uso tiene un voltaje excesivo.	Utilice un generador eléctrico con un regulador de voltaje adecuado.
	Es necesario sustituir el motor.	Lleve el pulverizador a un vendedor minorista, distribuidor o centro de servicio autorizados de Graco/Magnum.

ProX17: Piezas del pulverizador con soporte 17H202, 17H203

Ref.	Par de apriete
	16-18 N•m (140-160 in-lb)
	3,5-4,0 N•m (30-35 in-lb)
	12-14 N•m (110-120 in-lb)
	5-6 N•m (45-55 in-lb)

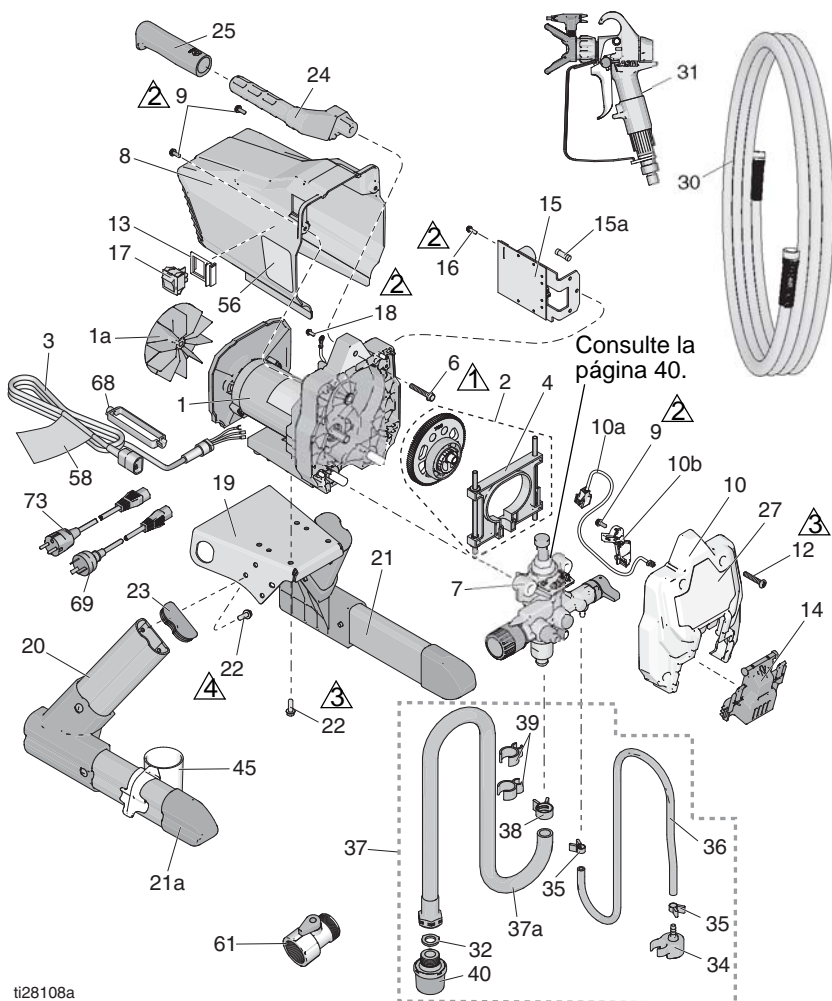

ti28108a

Lista de piezas del pulverizador con soporte 17H202, 17H203

Ref.	Pieza	Descripción	Cant.	Ref.	Pieza	Descripción	Cant.
1		KIT, reparación, motor, incluye 1a, 22		21	16E837	KIT, pata izquierda incluye 2 1a, 22, 23	1
	17F756	ProX17, 120V	1	21a	15J695	TAPA, tubo	2
	17F758	230 V	1	22	260212	TORNILLO, cab. ríg., rosca moldeada	12
1a		VENTILADOR		23	15J699	TAPA, tubo	2
	287770	Modelos de 120 V	1	24	276864	MANGO, pulverizador	1
	16X980	Modelos de 230V	1	25	116139	EMPUÑADURA, mango	1
2	17J863	KIT, engranajes y horquilla	1	27	17J031	ETIQUETA, parte delantera, ProX17	1
3		CABLE, alimentación		30	247340	MANGUERA, acoplada, 1/4 in x 15 m (50 pies)	1
	17J173	120 V	1	31	246506	PISTOLA, pulverización, SG3	1
	17J405	230 V	1	32	115099	ARANDELA, manguera	1
4	17J864	KIT, horquilla	1	34	244035	DEFLECTOR, dentado	1
6	117493	TORNILLO, mec., hex., cabeza de arandela	1	35	115489	ABRAZADERA, tubo de drenaje	2
7	17J874	KIT, bomba completa	1	36	195084	TUBO, drenaje	1
8	17J865	BLINDAJE, motor, azul incluye 9, 56	1	37	24V074	KIT, tubo, aspiración incluye 32, 34, 35, 36, 38, 39, 40	1
9	118444	TORNILLO, maquinado, cab. ríg. 10-24 x 0,5 in	3	37a	197607	TUBO, aspiración incluye 32	1
10	17J866	CUBIERTA, delantera incluye 9, 10a, 10b, 12, 14	1	38	116295	ABRAZADERA, tubo	1
10a	128551	CABLE, puente, PC	1	39	195400	GANCHO, de resorte	2
10b	17F262	CUBIERTA, cable	1	40	288716	KIT, colador	1
12	115478	TORNILLO, maq., Torx, cabeza plana	4	45	17H422	COPA, aspiración/drenaje	1
13	15X737	INTERRUPTOR, soporte	1	56▲	17K018	ETIQUETA, advertencia	1
14	17F233	CUBIERTA, bomba, bloqueo	1	57▲	222385	TARJETA, alerta médica (no se muestra)	1
15		CABLE, tablero de control		58▲	17K020	ETIQUETA, advertencia, cable	1
	17J867	120V incluye 15a, 16	1	61	115648	VALVULA, lavado eléctrico	1
	17J885	230V incluye 15a, 16	1	62	243104	PUMP ARMOR, 32 oz. (no se muestra)	1
15a		FUSIBLE		68	195551	RETÉN, cable	1
	119276	120V, 12,5 A de desconexión lenta	1	69	242005	ADAPTADOR, AU, Modelo 17H203	1
	129882	230V, 6,3 A de desconexión lenta	1	73	242001	ADAPTADOR, cable de conexión, Modelo europeo 17H203	1
16	117501	TORNILLO, plastite	1				
17	24Y329	KIT, interruptor, reparación incluye 13	1				
18	115498	TORNILLO, máquina, ranura, cab. hex.	1				
19	17G328	PLACA, montaje de motor	1				
20	16E836	KIT, pata derecha incluye 2 1a, 22, 23	1				

▲ Pueden solicitarse etiquetas, placas y tarjetas de advertencia y peligro de repuesto sin cargo.

ProX19: Piezas de pulverizador con carro 17H209, 17H210

Ref.	Par de apriete
△ ₂	3,5-4,0 N•m (30-35 in-lb)
△ ₃	12-14 N•m (110-120 in-lb)
△ ₄	5-6 N•m (45-55 in-lb)

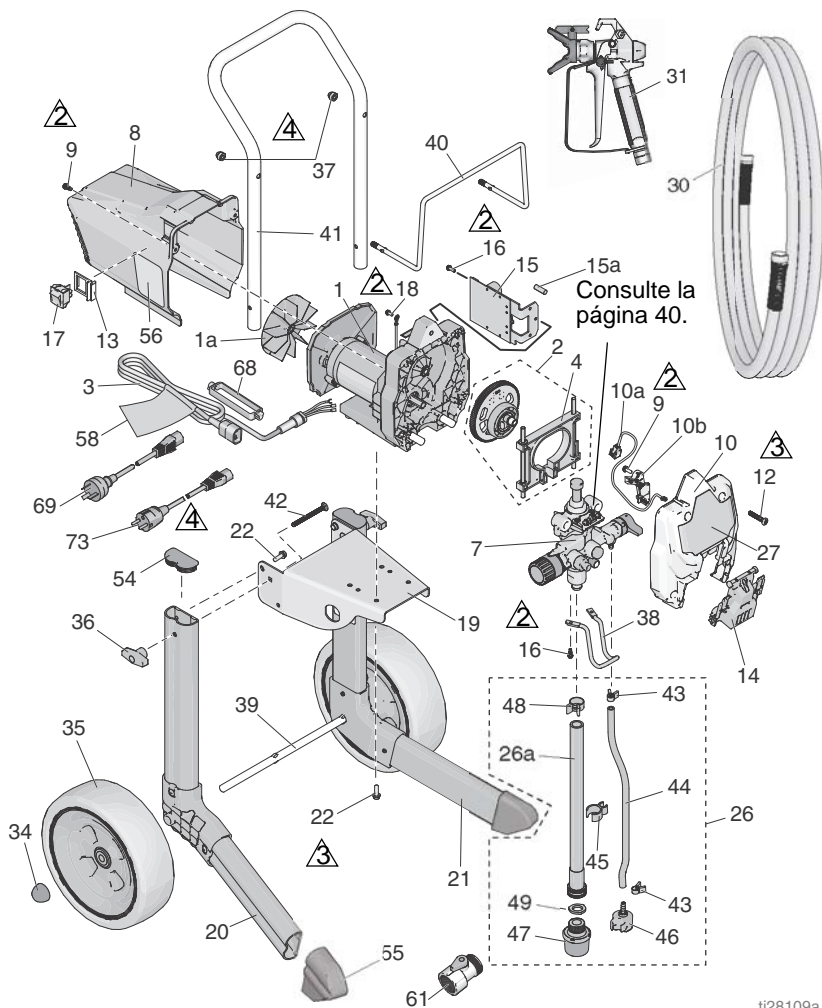



ti28109a

Lista de piezas de pulverizador con carro 17H209, 17H210

Ref.	Pieza	Descripción	Cant.	Ref.	Pieza	Descripción	Cant.
1		KIT, reparación, motor, incluye 1a, 22		26a	16H348	TUBO, aspiración incluye 49	1
	17F756	120 V	1	27	17J033	ETIQUETA, frontal	1
	17F758	230 V	1	30	247340	MANGUERA, acoplada, 1/4 in x 15 m (50 pies)	1
1a		VENTILADOR		31	246506	PISTOLA, pulverización, SG3	1
	287770	Modelos de 120 V	1	34	112612	TAPA, cubo de rueda	2
	16X980	Modelos de 230V	1	35	17K546	RUEDA incluye 34	2
2	17J863	KIT, engranajes y horquilla	1	36	115480	PERILLA, asa en T	2
3		CABLE, alimentación		37	120689	TUERCA, hex., de rueda, 5/16-18	2
	17J173	120V, 17H209	1	38	17J430	GANCHO, bidón	1
	17J405	230V, 17H210	1	39	16W362	EJE, carro	1
4	17J864	KIT, horquilla	1	40	16H350	SOPORTE, manguera	1
7	17J874	KIT, bomba completa	1	41	16H353	MANGO, carro, ProX19	1
8	17J865	BLINDAJE, motor, azul incluye 9, 56	1	42	120788	TORNILLO, carro	2
9	118444	TORNILLO, maquinado, cab. ríg. 10-24 x 0,5 in	3	43	115489	ABRAZADERA, tubo de drenaje	2
10	17J866	CUBIERTA, delantera incluye 9, 10a, 10b, 12, 14	1	44	195108	TUBO, drenaje	1
10a	128551	CABLE, puente, PC	1	45	195400	GANCHO, de resorte	1
10b	17F262	CUBIERTA, cable	1	46	244035	DEFLECTOR, dentado	1
12	115478	TORNILLO, maq., Torx, cabeza plana	1	47	288716	FILTRO DE MALLA, entrada	1
13	15X737	INTERRUPTOR, soporte	1	48	116295	ABRAZADERA, tubo	1
14	17F233	CUBIERTA, bomba, bloqueo	1	49	115099	ARANDELA, manguera	1
15		CABLE, tablero de control		54	15J699	TAPA, tubo	2
	17J867	120V incluye 15a, 16	1	55		TAPA, tubo	
	17J885	230V incluye 15a, 16	1	16W505	ProX19, derecha	1	
15a		FUSIBLE		16W517	ProX19, izquierda	1	
	119276	120V, 12,5 A de desconexión lenta	1	56▲	17K018	ETIQUETA, advertencia	1
	129882	230V, 6,3 A de desconexión lenta	1	57▲	222385	TARJETA, alerta médica (no se muestra)	1
16	117501	TORNILLO, plastite	3	58▲	17K020	ETIQUETA, advertencia, cable	1
17	24Y329	KIT, interruptor, reparación incluye 13	1	61	115648	VALVULA, lavado eléctrico	1
18	115498	TORNILLO, máquina, ranura, cab. hex.	1	62	243104	PUMP ARMOR, 32 oz. (no se muestra)	1
19	17G541	PLACA, motor, montaje	1	68	195551	RETENEDOR, cable	1
20	17K185	PATA, derecha incluye 54, 55	1	69	242005	ADAPTADOR, AU, Modelo 17H210	1
21	17K186	PATA, izquierda incluye 54, 55	1	73	242001	ADAPTADOR, cable de conexión, Modelo europeo 17H210	1
22	260212	TORNILLO, cab. ríg., rosca moldeada	8				
26	24V073	TUBO, aspiración, conjunto incluye 26a, 43, 44, 45, 46, 47, 48, 49	1				

▲ Pueden solicitarse etiquetas, placas y tarjetas de advertencia y peligro de repuesto sin cargo.

ProX21: Piezas de pulverizador con carro 17H216, 17H217

Ref.	Par de apriete
 2	3,5-4,0 N•m (30-35 in-lb)
 3	12-14 N•m (110-120 in-lb)

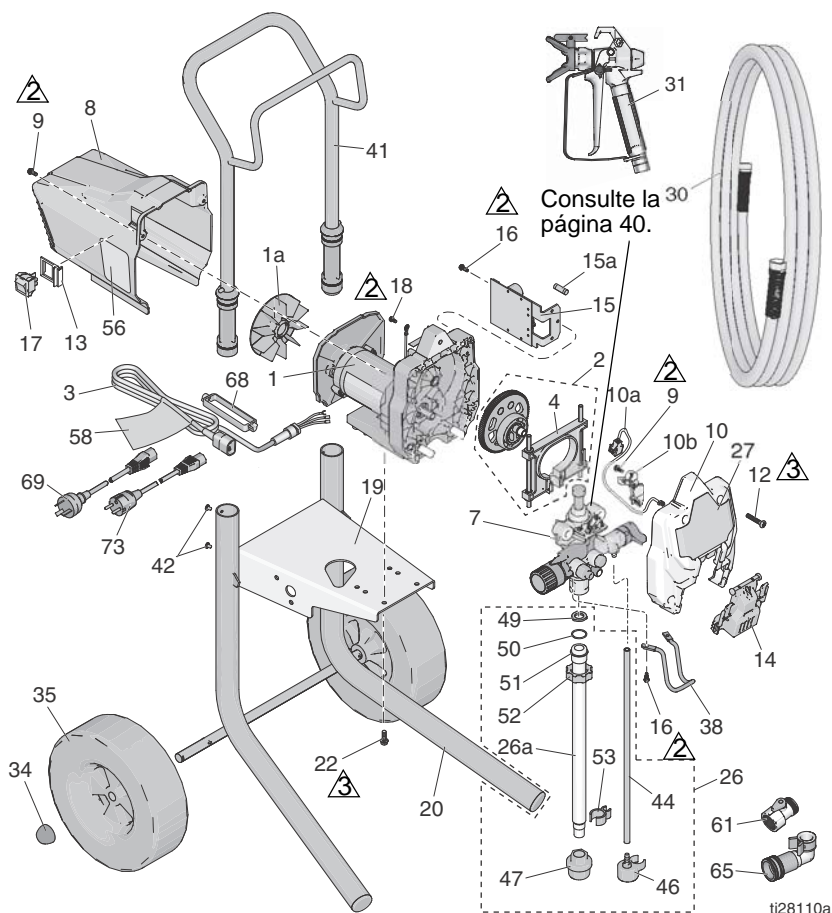

Lista de piezas de pulverizador con carro 17H216, 17H217

Ref.	Pieza	Descripción	Cant.	Ref.	Pieza	Descripción	Cant.
1		KIT, reparación, motor, incluye 1a, 22		30	247340	MANGUERA, acoplada, 1/4 in x 15 m (50 pies)	1
	17K684	120 V Modelo 17H216, Serie A	1	31	246506	PISTOLA, pulverización, SG3	1
	17F757	120 V Modelo 17H216, Serie B	1	34	119452	TAPA, cubo de rueda	2
	17L083	230 V 120 V Modelo 17H217, Serie A	1	35	119451	RUEDA, semi neumática	2
	17F758	230 V 120 V Modelo 17H217, Serie B	1	38	17J430	GANCHO, bidón	1
				41	287489	MANIJA, conjunto, carro alto	1
1a	16X980	VENTILADOR	1	42	109032	TORNILLO, mecánico, cabeza troncocónica	4
2	17J869	KIT, engranajes y horquilla	1	44	17L393	TUBO, drenaje	1
3		CABLE, alimentación Modelo 17H216	1	46	244035	DEFLECTOR, dentado	1
	17J173	Modelo 17H216	1	47	288716	FILTRO DE MALLA, entrada	1
	17J405	Modelo 17H217	1	49	115099	ARANDELA, manguera	1
4	17J864	KIT, horquilla	1	50	103413	EMPAQUETADURA, junta tórica	1
7	17J875	BOMBA, desplazamiento	1	51	15B652	ARANDELA, aspiración	1
8		BLINDAJE, motor, azul incluye 9, 56		52	15E813	CONTRATUERCA	1
	17K688	Modelo 17H216, 17H217 Serie A	1	53	195400	GANCHO, de resorte	1
	17J865	Modelo 17H216, 17H217 Serie B	1	56▲	17K018	ETIQUETA, advertencia (no se muestra)	1
9	118444	TORNILLO, maquinado, cab. ríg. 10-24 x 0,5 in	3	57▲	222385	TARJETA, alerta médica (no se muestra)	1
10	17J866	CUBIERTA, delantera incluye 9, 10a, 10b, 12, 14	1	58▲	17K020	ETIQUETA, advertencia, cable	1
10a	128551	CABLE, puente, PC	1	61	115648	VALVULA, lavado eléctrico	1
10b	17F262	CUBIERTA, cable	1	62	243104	PUMP ARMOR, 32 oz. (no se muestra)	1
12	115478	TORNILLO, maq., Torx, cabeza plana	4	65	288686	ADAPTADOR, a ras de potencia	1
13	15X737	INTERRUPTOR, soporte	1	68	195551	RETENEDOR, cable, Modelo 17H217	1
14	17F233	CUBIERTA, bomba, bloqueo	1	69	242005	ADAPTADOR, AU, Modelo 17H217	1
15		CABLE, tablero de control 120V incluye 15a, 16		73	242001	ADAPTADOR, cable de conexión, Modelo europeo 17H217	1
	17J867	120V incluye 15a, 16	1				
	17J885	230V incluye 15a, 16	1				
15a		FUSIBLE					
	119276	120V, 12,5 A de desconexión lenta	1				
	129882	230V, 6,3 A de desconexión lenta	1				
16	117501	TORNILLO, plastite	3				
17	24Y329	KIT, interruptor, reparación incluye 13	1				
18	115498	TORNILLO, máquina, ranura, cab. hex.	1				
20	17C485	BASTIDOR	1				
22	260212	TORNILLO, cab. ríg., rosca moldeada	4				
26	17J871	TUBO, aspiración, admisión incluye 26a, 44, 46, 47, 49, 50, 51, 52, 53	1				
26a	17L281	TUBE, aspiración	1				
27	17J035	ETIQUETA, parte delantera, ProX21	1				

▲ Pueden solicitarse etiquetas, placas y tarjetas de advertencia y peligro de repuesto sin cargo.

Ensamblaje de la bomba

Ref.	Par de apriete	Ref.	Par de apriete
△1	16-18 N•m (140-160 in-lb)	△4	25-28 N•m (220-250 pies-lb)
△2	30-37 N•m (270-330 in-lb)	△5	36-43 N•m (320-380 pies-lb)
△3	3,4-4,0 N•m (30-35 in-lb)		

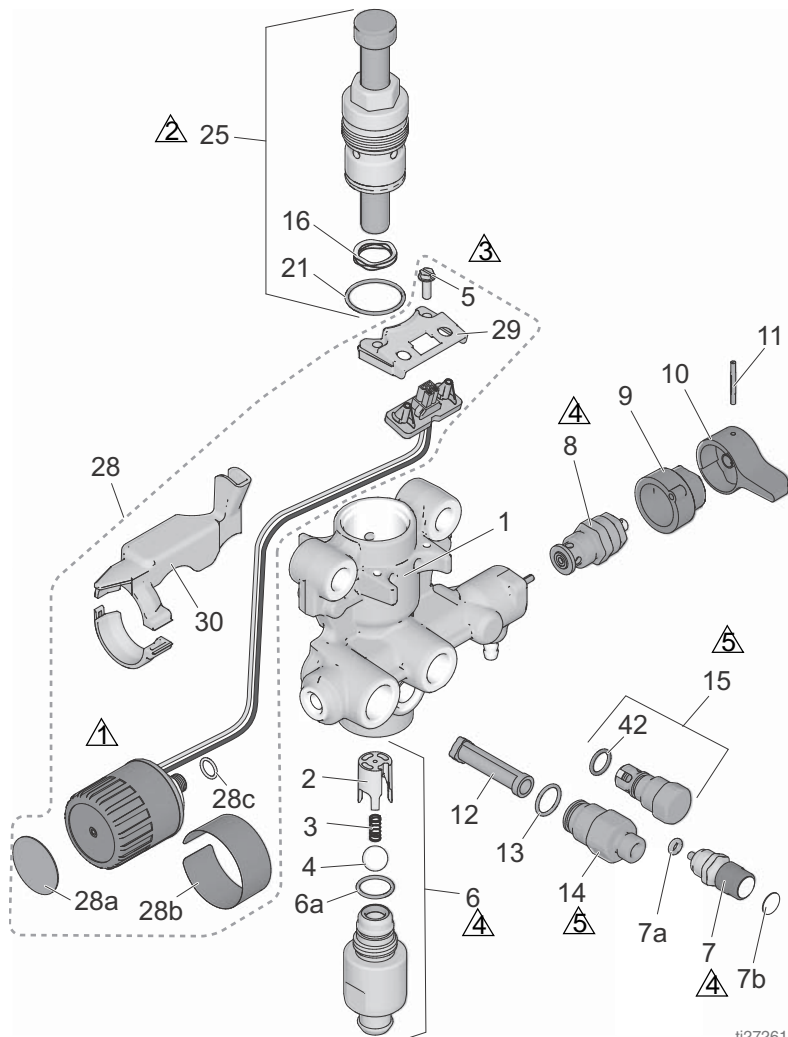

t127261a

Lista de piezas de la bomba

Ref. Pieza	Descripción	Cant.	Ref. Pieza	Descripción	Cant.
1	17G447 ALOJAMIENTO, bomba	1	12	288747 KIT, filtro	1
2	17D364 GUÍA, bola	1	13	120776 EMPAQUETADURA, junta tórica	1
3	128336 RESORTE, compresión	1	14	24Y327 KIT, salida de reparación <i>incluye 12, 13</i>	1
4	105445 BOLA, 0,5 in	1	15	17J880 KIT, reparación de válvula de salida <i>incluye 42</i>	1
5	117501 TORNILLO, máquina, ranura, cab. ríg.	2	16	128323 MUELLE, válvula	1
6	KIT, alojamiento de entrada <i>incluye 2, 3, 4, 6a</i>		21	16D531 EMPAQUETADURA, junta tórica	1
	17J876 ProX17, ProX19	1	25	24Y472 Kit, reparación, bomba a pistón	1
	17J877 ProX21	1	28	17J881 KIT, control de presión <i>incluye 5, 28a, 28b, 28c, 29, 30</i>	1
6a	124582 Junta tórica	1	28a	15A464 ETIQUETA, control	1
7	17J878 KIT, PushPrime <i>incluye 7a, 7b</i>	1	28b	15K530 ETIQUETA, control	1
7a	16P303 EMPAQUETADURA, junta tórica	1	28c	106555 Junta tórica	1
7b	17G540 ETIQUETA, PushPrime	1	29	17F227 SOPORTE, conector eléctrico	1
8	235014 VÁLVULA, drenaje, conjunto <i>incluye 9, 10, 11</i>	1	30	17F229 KIT, escudo, cable	1
9	224807 BASE, válvula	1	42	122486 EMPAQUETADURA, junta tórica	1
10	187625 MANGO, válvula, drenaje	1			
11	111600 PASADOR, ranurado	1			

Diagramas de cableado

110/120 V

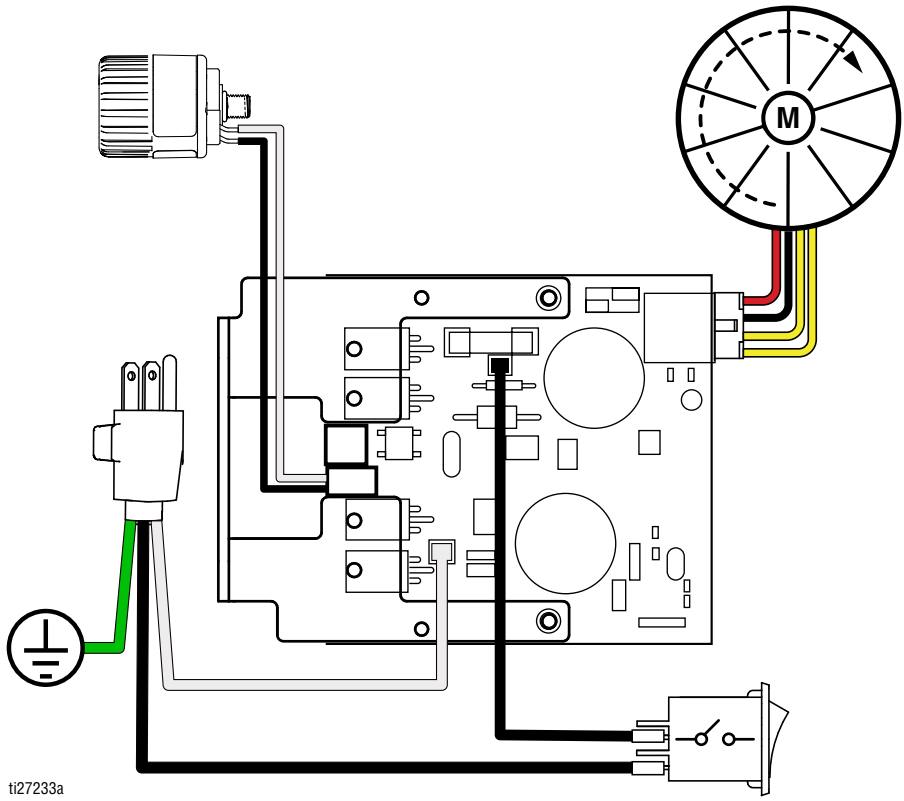

ti27233a

230 V

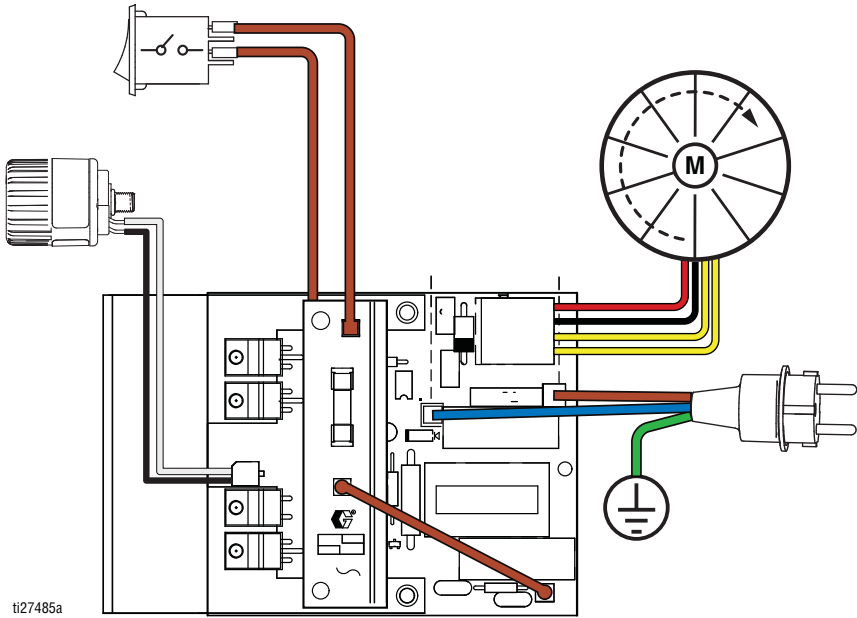

Especificaciones técnicas

	EE. UU.	Sistema métrico
Pulverizador		
Presión máxima de trabajo del fluido	3000 psi	207 bar, 20,7 MPa
Suministro máximo		
ProX17: 17H202, 17H203	0,34 gpm	1,3 lpm
ProX19: 17H209, 17H210	0,38 gpm	1,4 lpm
ProX21: 17H216, 17H217	0,47 gpm	1,8 lpm
Tamaño máximo de la boquilla		
ProX17: 17H202, 17H203	0,017 in	0,043 mm
ProX19: 17H209, 17H210	0,019 in	0,048 mm
ProX21: 17H216, 17H217	0,021 in	0,053 mm
Salida de fluido npsm	1/4 in	1/4 in
Generador mínimo	3500 W	
Requisitos de alimentación		
17H202, 17H209	110–120V, 8 A, 1Ø	
17H216	110–120V, 12 A, 1Ø	
17H203, 17H210	220–240V, 5 A, 1Ø	
17H217	220–240V, 10 A, 1Ø	
Dimensiones		
Altura		
Soporte (17H202, 17H203)	21,2 in	53,9 cm
Carro (17H209, 17H210)	37,2 in	94,5 cm
Carro (17H216, 17H217)	38,5 in	97,8 cm
Longitud		
Soporte (17H202, 17H203)	15,1 in	38,4 cm
Carro (17H209, 17H210)	20,0 in	50,1 cm
Carro (17H216, 17H217)	20,8 in	52,8 cm
Ancho		
Soporte (17H202, 17H203)	31,2 in	79,3 cm
Carro (17H209, 17H210)	17,2 in	43,7 cm
Carro (17H216, 17H217)	20,6 in	52,3 cm
Peso		
Soporte (17H202, 17H203)	27,3 lb	12,4 kg
Carro (17H209, 17H210)	37,5 lb	17,0 kg
Carro (17H216, 17H217)	49,5 lb.	22,5 kg
Rango de temperatura de almacenamiento ♦❖	-30° a 160°F	-35° a 71°C
Rango de temperatura de funcionamiento ✓	40° a 115°F	4° a 46°C

	EE. UU.	Sistema métrico
Ruido**		
Presión de sonido	83 dBa*	
Potencia de sonido	93 dBa*	
Materiales de fabricación		
Materiales húmedos en todos los modelos	acero inoxidable, latón, cuero, polietileno de peso molecular ultra elevado (UHMWPE), carburo, nailon, aluminio, PVC, polipropileno, fluoroelastómero, acero enchapado	
Notas		
*Las presiones de arranque y el desplazamiento por ciclo pueden variar según las condiciones de aspiración, la presión de descarga, la presión de aire y el tipo de fluido.		
** Presión sonora medida a 3 pies (1 metro) del equipo. Potencia sonora medida según la norma ISO-9614.		

- ◆ **Cuando la bomba se guarda con líquido anticongelante. Si el agua o la pintura látex se congelan en la bomba, esta sufrirá daños.**
- ❖ Pueden producirse daños en las piezas de plástico si se producen impactos en condiciones de baja temperatura.
- ✓ Los cambios en la viscosidad de la pintura a temperaturas muy altas o muy bajas pueden afectar al rendimiento del pulverizador.

Garantía estándar de Graco

Graco garantiza que todos los equipos a los que se hace referencia en este documento manufacturados por Graco y que portan su nombre están libres de cualquier defecto de materiales y mano de obra en la fecha de venta al comprador original para su uso. Con la excepción de cualquier garantía especial, extendida o limitada publicada por Graco, y durante un período de dieciocho meses desde la fecha de venta, Graco reparará o reemplazará cualquier pieza o equipo que Graco determine que es defectuoso. Esta garantía es válida solamente si el equipo se instala, se utiliza y se mantiene de acuerdo con las recomendaciones escritas de Graco.

Esta garantía no cubre, y Graco no será responsable del desgaste ni rotura generales, o cualquier fallo de funcionamiento, daño o desgaste causado por una instalación defectuosa, una aplicación incorrecta, abrasión, corrosión, mantenimiento incorrecto o inadecuado, negligencia, accidente, manipulación o sustitución con piezas que no sean de Graco. Graco tampoco asumirá ninguna responsabilidad por mal funcionamiento, daños o desgaste causados por la incompatibilidad del equipo Graco con estructuras, accesorios, equipos o materiales que no hayan sido suministrados por Graco, o por el diseño, fabricación, instalación, funcionamiento o mantenimiento incorrecto de estructuras, accesorios, equipos o materiales que no hayan sido suministrados por Graco.

Esta garantía está condicionada a la devolución prepagada del equipo supuestamente defectuoso a un distribuidor Graco autorizado para la verificación del defecto que se reclama. Si se verifica que existe el defecto por el que se reclama, Graco reparará o reemplazará gratuitamente todas las piezas defectuosas. El equipo se devolverá al comprador original previo pago del transporte. Si la inspección del equipo no revela ningún defecto en el material o la mano de obra, se harán reparaciones a un precio razonable; dichos cargos pueden incluir el coste de piezas, mano de obra y transporte.

ESTA GARANTÍA ES EXCLUSIVA, Y SUSTITUYE CUALQUIER OTRA GARANTÍA EXPRESA O IMPLÍCITA INCLUYENDO, PERO SIN LIMITARSE A ELLO, LA GARANTÍA DE COMERCIALIZACIÓN O LA GARANTÍA DE APTITUD PARA UN PROPOSITO PARTICULAR.

La única obligación de Graco y el único recurso del comprador en relación con el incumplimiento de la garantía serán los estipulados en las condiciones anteriores. El comprador acepta que no habrá ningún otro recurso disponible (incluidos, pero sin limitarse a ello, daños accesorios o emergentes por pérdida de beneficios, pérdida de ventas, lesiones a las personas o daños a bienes, o cualquier otra pérdida accesoria o emergente). Cualquier acción por incumplimiento de la garantía debe presentarse dentro de los dos (2) años posteriores a la fecha de venta.

GRACO NO GARANTIZA Y RECHAZA TODA SUPUESTA GARANTÍA DE COMERCIALIZACIÓN Y APTITUD PARA UN PROPÓSITO EN PARTICULAR, EN LO QUE SE REFIERE A ACCESORIOS, EQUIPO, MATERIALES O COMPONENTES VENDIDOS PERO NO FABRICADOS POR GRACO.

Estos artículos vendidos pero no manufacturados por Graco (como motores eléctricos, interruptores, mangueras, etc.) están sujetos a la garantía, si la hubiera, de su fabricante. Graco ofrecerá al comprador asistencia razonable para realizar reclamaciones derivadas del incumplimiento de dichas garantías.

Graco no será responsable, bajo ninguna circunstancia, por los daños indirectos, accesorios, especiales o emergentes resultantes del suministro por parte de Graco del equipo mencionado más adelante, o del equipamiento, rendimiento o uso de ningún producto u otros bienes vendidos al mismo tiempo, ya sea por un incumplimiento de contrato o por un incumplimiento de garantía, negligencia de Graco o cualquier otro motivo.

Información sobre Graco

Para consultar la última información acerca de productos Graco, visite www.graco.com.

Para información sobre patentes, consulte www.graco.com/patents.

PARA HACER UN PEDIDO, póngase en contacto con el distribuidor de Graco o llame al 1-800-690-2894 para identificar al distribuidor más cercano.

La información escrita y visual contenida en este documento refleja la última información del producto disponible al momento de la publicación.

Graco se reserva el derecho de realizar cambios en cualquier momento sin previo aviso.

Traducción de las instrucciones originales. This manual contains Spanish. MM 3A3241

Oficinas centrales de Graco: Minneapolis

Oficinas internacionales: Bélgica, China, Japón, Corea

GRACO INC. AND SUBSIDIARIES • P.O. BOX 1441 • MINNEAPOLIS MN 55440-1441 • USA

Copyright 2016, Graco Inc. Todas las instalaciones de fabricación de Graco están registradas conforme a la norma ISO 9001.

www.graco.com

Revisión C, marzo 2017