

ProMix® PD2K Dual Fluid Panel Dosatore elettronico

3A4816B
IT

Dosatore elettronico a pompante positivo per materiali di tipo bicomponente. Sistema manuale con modulo di visualizzazione avanzata. Esclusivamente per utilizzo professionale.



Importanti istruzioni per la sicurezza

Leggere tutte le avvertenze e le istruzioni contenute nel presente manuale, nei manuali di installazione e di riparazione del modello PD2K e nei prontuari delle parti di ricambio. Conservare queste istruzioni.

Per i codici dei componenti dei modelli e le informazioni sulle certificazioni, vedere a pagina 3.

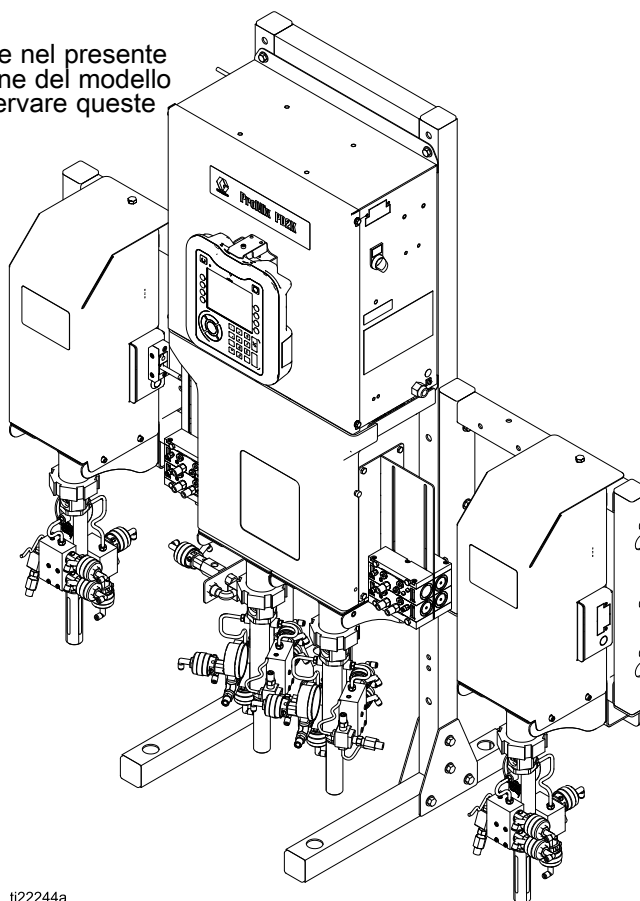

ti22244a

Contents

Modelli	3	Schermata di spruzzatura	35
Manuali correlati	5	Schermata di riempimento	36
Avvertenze	6	Schermata di utilizzo	38
Informazioni importanti sugli isocianati (ISO)	9	Schermata dei lavori	38
Informazioni importanti sui catalizzatori acidi	11	Schermata degli errori	39
Condizioni dei catalizzatori acidi	11	Schermata degli eventi	39
Sensibilità all'umidità dei catalizzatori acidi	12	Schermate della modalità configurazione	40
Glossario dei termini	13	Schermata Password	40
Panoramica	14	Schermata di sistema 1	41
Utilizzo	14	Schermata di sistema 2	42
Identificazione e definizione dei componenti	14	Schermata di sistema 3	43
Modulo di visualizzazione avanzata	17	Schermata di sistema 4	45
Display ADM	17	Schermata Gateway	46
Procedura di download USB	17	Schermata della ricetta	47
Procedura di upload USB	18	Schermata di lavaggio	51
Tasti e indicatori dell'ADM	19	Interruzione aria/solvente	52
Icone dei softkey	20	Schermata della pompa 1	53
Navigazione nelle schermate	21	Mappatura personalizzata delle valvole	54
Icone sullo schermo	21	Schermata della pompa 2	58
Unità di controllo cabina	22	Schermata della pompa 3	59
Display dell'unità di controllo cabina	22	Schermata di calibrazione 1	60
Tasti e indicatori dell'unità di controllo cabina	23	Schermata di calibrazione 2	61
Attività pre-operative	24	Schermata di calibrazione 3	62
Lista di controllo prima del funzionamento	24	Schermata di manutenzione 1	63
Accensione	24	Schermata di manutenzione 2	63
Impostazione iniziale del sistema	24	Schermata di manutenzione 3	63
Lavaggio prima dell'uso dell'apparecchiatura	25	Schermata di manutenzione 4	64
Impostazioni delle valvole	25	Schermata di manutenzione 5	64
Procedura di scarico della pressione	26	Schermata avanzata 1	65
Senza cambio colore	26	Schermata avanzata 2	66
Con cambio colore	26	Schermata avanzata 3	66
Funzionamento	27	Schermata avanzata 4	67
Adescare e riempire il sistema	27	Schermate di diagnostica	68
Preriempiamento della pompa	27	Controlli di calibrazione	69
Spruzzatura	28	Controllo della pressione della pompa	69
Spurgo	29	Controllo del volume della pompa	70
Spegnimento	31	Calibrazione del dosatore di solvente	70
Schermate della modalità esecuzione	32	Cambio colore	71
Schermata di avvio	32	Sistemi a colore singolo	71
Schermata iniziale	32	Sistemi multicolore	71
		Errori di sistema	72
		Guida in linea	72
		Manutenzione	88
		Calendario di manutenzione preventiva	88
		Lavaggio	88
		Pulizia dell'ADM	88
		Dati tecnici	89

Modelli

Vedere le Fig. 1-7 per le etichette di identificazione dei componenti, nonché le informazioni sulle approvazioni e le certificazioni.

Codice	Serie	Pressione massima di esercizio dell'aria	Pressione massima di esercizio del fluido	Posizione delle etichette PD2K e quadro di controllo elettrico (ECB)
MC1002	A	0,7 Mpa (7,0 bar, 100 psi)	2,068 MPa (20,68 bar, 300 psi)	
MC3002 Materiale acido				
MC2002	A	0,7 Mpa (7,0 bar, 100 psi)	10,34 MPa (103,4 bar, 1500 psi)	
MC4002 Materiale acido				



**ProMix® PD2K / PD1K
Electronic Proportioner**

Ex II 2 G
Ex ia IIA T3
FM13 ATEX 0026
IECEX FMG 13.0011

CE 0359

FM US APPROVED
FM16US0241
FM16CA0129
Intrinsically safe equipment for Class I, Div 1, Group D, T3
Ta = 2°C to 50°C

ERC

Intrinsically Safe (IS) System. Install per IS Control Drawing No. 16P577. Control Box IS Associated Apparatus for use in non hazardous location, with IS Connection to color change and booth control modules Apparatus for use in:
Class I, Division 1, Group D T3 Hazardous Locations

Read Instruction Manual
Warning: Substitution of components may impair intrinsic safety.

Artwork No. 294021 Rev. F

MAX AIR WPR

.7	7	100
MPa	bar	PSI

MAX FLUID WPR

2.068	20.68	300
MPa	bar	PSI

MAX TEMP 50°C (122°F)

PART NO. SERIES SERIAL

--	--	--

MFG. YR.

--

GRACO INC.
P.O. Box 1441
Minneapolis, MN
55440 U.S.A.

GRACO

Figure 1 Etichetta di identificazione modello MC1002 e MC3002 (bassa pressione)

ProMix® PD2K / PD1K

PART NO. SERIES NO. MFG. YR.

--	--	--

POWER REQUIREMENTS

VOLTS 90-250 ~

AMPS 7 AMPS MAX

50/60 Hz

GRACO INC.
P.O. Box 1441
Minneapolis, MN
55440 U.S.A.

FM US APPROVED
FM16US0241
FM16CA0129
Um: 250 V

Intrinsically safe connections for Class I, Div 1, Group D
Ta = 2°C to 50°C
Install per 16P577

Ex II (2) G
[Ex ia] IIA Gb
FM13 ATEX 0026
IECEX FMG 13.0011

Artwork No. 294024 Rev. D

Figure 2 Etichetta di identificazione quadro di controllo 26A188

Continua alla pagina seguente.

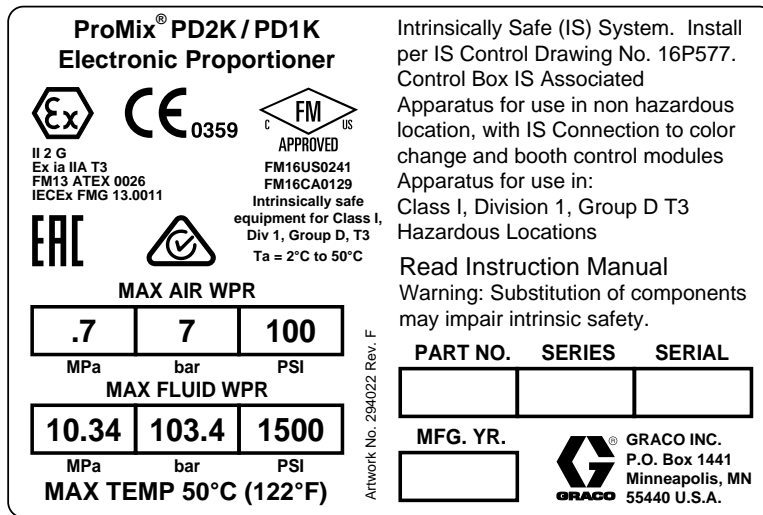

Figure 3 Etichetta di identificazione modello MC2002 e MC4002 (alta pressione)

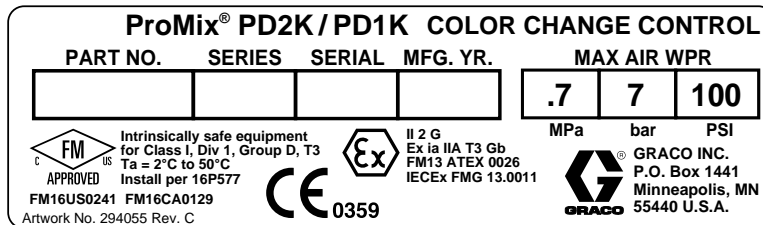

Figure 4 Etichetta di identificazione controllo di cambio colore a sicurezza intrinseca (accessorio)

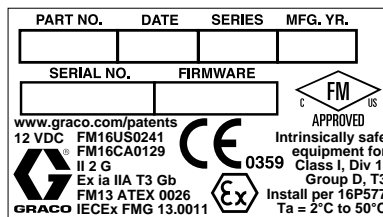

Figure 5 Etichetta di identificazione controllo cabina

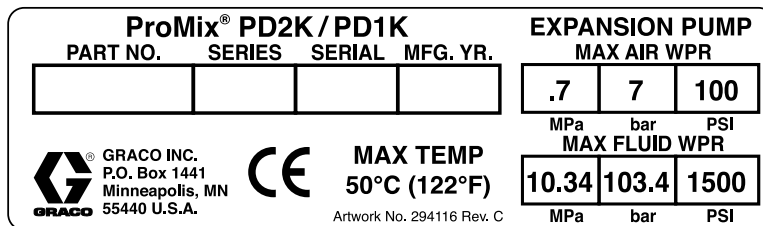

Figure 6 Etichetta di identificazione kit di espansione pompa (accessorio)

Manuali correlati

Manuale n.	Descrizione
3A2800	Manuale delle parti di ricambio/di riparazione del dosatore PD2K, sistemi manuali
332457	Manuale di installazione del dosatore PD2K, sistemi manuali
3A2801	Manuale delle parti/istruzioni del collettore di miscelazione
332339	Manuale delle parti/di riparazione della pompa
332454	Manuale delle parti/di riparazione valvola di cambio colore
332455	Manuale delle parti/istruzioni per i kit di cambio colore
332456	Manuale delle parti/istruzioni per i kit della 3a e 4a pompa
333282	Manuale delle parti/istruzioni per i kit del collettore di miscelazione remota e di cambio colore
3A4497	Manuale del kit del modulo dei comandi pneumatici

Avvertenze

Le avvertenze seguenti sono correlate alla configurazione, all'utilizzo, alla messa a terra, alla manutenzione e alla riparazione della presente apparecchiatura. Il simbolo del punto esclamativo indica un'avvertenza generale, mentre il simbolo di pericolo si riferisce a rischi specifici della procedura. Fare riferimento a queste avvertenze quando questi simboli compaiono nel presente manuale o sulle etichette di avvertenza. I simboli di pericolo specifici del prodotto e le avvertenze non trattate in questa sezione potrebbero comparire nel corso del presente manuale laddove applicabili.

<h1>AVVERTENZA</h1>	
	<p>PERICOLO DI INCENDIO E DI ESPLOSIONE</p> <p>I fumi infiammabili nell'area di lavoro, ad esempio i fumi di vernici e solventi, possono esplodere o prendere fuoco. Le vernici o i solventi che attraversano l'apparecchiatura possono produrre scariche elettrostatiche. Per prevenire incendi ed esplosioni:</p> <ul style="list-style-type: none"> • Utilizzare l'attrezzatura solo in aree ben ventilate. • Eliminare tutte le sorgenti di combustione, ad esempio fiamme pilota, sigarette, torce elettriche e coperture in plastica (pericolo di archi statici). • Collegare a terra tutte le apparecchiature nell'area di lavoro. Fare riferimento alle istruzioni di Messa a terra. • Non spruzzare o lavare il solvente ad alta pressione. • Mantenere l'area di lavoro libera da materiali di scarto, inclusi solventi, stracci e benzina. • Non collegare né scollegare i cavi di alimentazione né accendere o spegnere gli interruttori delle luci in presenza di fumi infiammabili. • Utilizzare solo flessibili collegati a terra. • Tenere ferma la pistola su un lato di un secchio collegato alla messa a terra quando si preme il grilletto con la pistola puntata verso il secchio. Non utilizzare rivestimenti per secchi, a meno che non siano antistatici o conduttivi. • Interrompere immediatamente il funzionamento se si rilevano scintille elettrostatiche o se si avverte una scossa elettrica. Non utilizzare l'apparecchiatura finché il problema non è stato identificato e risolto. • Tenere un estintore funzionante nell'area di lavoro.
	<p>PERICOLO DI SCOSSE ELETTRICHE</p> <p>Questa apparecchiatura deve essere connessa a terra. Il collegamento a terra non corretto, la configurazione o l'uso improprio del sistema possono causare scosse elettriche.</p> <ul style="list-style-type: none"> • Disattivare e arrestare l'alimentazione dall'interruttore principale prima di scollegare i cavi e prima di eseguire interventi di manutenzione o installazione sull'apparecchiatura. • Collegare solo a una sorgente di alimentazione dotata di messa a terra. • Tutti i collegamenti elettrici devono essere eseguiti da un tecnico elettricista qualificato ed essere conformi a tutti i regolamenti e le normative locali.

AVVERTENZA

SICUREZZA INTRINSECA

Un'apparecchiatura a sicurezza intrinseca installata o collegata in modo non corretto a un'apparecchiatura a sicurezza non intrinseca creerà condizioni pericolose e potrà provocare incendi, esplosioni o scosse elettriche. Seguire le normative locali e i seguenti requisiti di sicurezza.

- Assicurarsi che l'installazione sia conforme alle vigenti norme statali, regionali e locali in materia di installazione di apparecchi elettrici di Classe I, Gruppo D, Divisione 1 (Nord America) o Classe I, Zona 1 e 2 (Europa) per aree pericolose, incluse tutte le norme antincendio locali (per esempio, NFPA 33, NEC 500 e 516, OSHA 1910.107, ecc.).
- Per prevenire incendi ed esplosioni:
 - Non installare in aree pericolose l'apparecchiatura approvata solo per aree non pericolose. Vedere l'etichetta di identificazione del modello per la portata di sicurezza intrinseca del modello.
 - Non sostituire i componenti del sistema in quanto ciò potrebbe compromettere la sicurezza intrinseca.
- L'apparecchiatura che viene in contatto con terminali intrinsecamente sicuri deve essere classificata come Sicurezza Intrinseca. Ciò include voltmetri CC, ohmmetri, cavi e collegamenti. Durante la risoluzione dei problemi rimuovere l'unità dalle aree pericolose.

PERICOLO DI INIEZIONE NELLA PELLE

Fluido ad alta pressione dalla pistola, perdite nei flessibili o componenti rotti possono lesionare la pelle. Tali lesioni possono avere l'aspetto di semplici tagli ma, in realtà, si tratta di gravi lesioni che possono portare ad amputazioni. **Richiedere un trattamento chirurgico immediato.**

- Non spruzzare senza le protezioni dell'ugello e del grilletto installate.
- Inserire la sicura del grilletto quando non si spruzza.
- Non puntare mai la pistola verso altre persone o verso una parte del corpo.
- Non poggiare la mano sull'ugello di spruzzatura.
- Non interrompere né deviare perdite con la mano, il corpo, i guanti o uno straccio.
- Seguire la **Procedura di scarico della pressione** quando si arresta la nebulizzazione/l'erogazione e prima di eseguire interventi di pulizia, verifica o riparazione sull'apparecchiatura.
- Serrare tutti i raccordi del fluido prima di utilizzare l'apparecchiatura.
- Controllare i flessibili e i raccordi ogni giorno. Sostituire immediatamente parti usurate o danneggiate.

PERICOLO DA PARTI IN MOVIMENTO

Le parti in movimento possono schiacciare, tagliare o amputare le dita e altre parti del corpo.

- Tenersi lontani dalle parti in movimento.
- Non utilizzare l'apparecchiatura senza protezioni o carter installati.
- L'apparecchiatura sotto pressione può avviarsi inavvertitamente. Prima di eseguire interventi di controllo, spostamento o manutenzione dell'apparecchiatura, attenersi alla **Procedura di scarico della pressione** e scollegare tutte le fonti di alimentazione.

AVVERTENZA

	<p>PERICOLO DA FUMI O FLUIDI TOSSICI Fluidi o fumi tossici possono causare lesioni gravi o mortali se spruzzati negli occhi o sulla pelle, inalati o ingeriti.</p> <ul style="list-style-type: none"> • Leggere le istruzioni della scheda tecnica di sicurezza per maneggiare l'unità e per conoscere i pericoli specifici posti dai fluidi che si stanno utilizzando, tra cui anche gli effetti di un'esposizione a lungo termine. • Durante le operazioni di spruzzatura, quando si effettuano interventi di manutenzione sull'apparecchiatura o quando ci si trova nell'area di lavoro, assicurare sempre un'adeguata ventilazione dell'area di lavoro e indossare dispositivi di protezione individuale di tipo appropriato. Vedere gli avvertimenti relativi ai Dispositivi di protezione individuale riportati in questo manuale. • Conservare i fluidi pericolosi in contenitori approvati e smaltire i fluidi in conformità alle linee guida applicabili.
	<p>DISPOSITIVI DI PROTEZIONE INDIVIDUALE Indossare sempre dispositivi di protezione individuale adeguati e coprire tutta la pelle durante le operazioni di spruzzatura e gli interventi di manutenzione dell'apparecchiatura o comunque quando ci si trova nell'area di lavoro. I dispositivi di protezione personale contribuiscono a prevenire lesioni gravi, quali esposizione a lungo termine, inalazione di fumi, nebbie o vapori tossici, reazioni allergiche, ustioni, lesioni oculari e perdita dell'udito. I dispositivi di protezione includono, tra l'altro:</p> <ul style="list-style-type: none"> • un respiratore adeguato, ad esempio un respiratore ad adduzione d'aria, guanti impermeabili agli agenti chimici, indumenti protettivi e protezioni per i piedi di tipo raccomandato dal produttore o dall'ente normativo locale. • Occhiali protettivi e protezioni acustiche.
	<p>PERICOLO DA USO IMPROPRIO DELL'APPARECCHIATURA L'uso improprio dell'apparecchiatura può causare lesioni gravi o decesso.</p> <ul style="list-style-type: none"> • Non mettere in funzione l'unità quando si è affaticati o sotto gli effetti di droghe o alcol. • Non superare la massima pressione di esercizio o la massima temperatura del componente del sistema con il valore nominale più basso. Fare riferimento alla sezione Dati tecnici nei manuali di tutte le apparecchiature. • Utilizzare fluidi e solventi compatibili con le parti dell'apparecchiatura a contatto con il fluido. Fare riferimento alla sezione Dati tecnici nei manuali di tutte le apparecchiature. Leggere le avvertenze del produttore del fluido e del solvente. Per informazioni complete sul materiale, richiedere le schede di sicurezza del materiale (MSDS) al distributore o al rivenditore. • Non lasciare l'area di lavoro mentre l'apparecchiatura è in funzione o sotto pressione. • Spegnerne tutta l'apparecchiatura e seguire la Procedura di scarico della pressione quando la stessa non è in uso. • Verificare l'attrezzatura quotidianamente. Riparare o sostituire immediatamente le parti usurate o danneggiate, utilizzando esclusivamente ricambi originali del produttore. • Non alterare né modificare l'apparecchiatura. Le modifiche o le alterazioni possono rendere nulle le certificazioni e creare pericoli per la sicurezza. • Accertarsi che tutte le apparecchiature siano classificate e approvate per l'ambiente di utilizzo. • Utilizzare l'apparecchiatura solo per gli scopi previsti. Per informazioni, rivolgersi al distributore. • Disporre i flessibili e i cavi lontano da aree trafficate, spigoli vivi, parti in movimento e superfici calde. • Non attorcigliare né piegare eccessivamente i flessibili né utilizzarli per tirare l'apparecchiatura. • Tenere bambini e animali lontani dall'area di lavoro. • Seguire tutte le normative sulla sicurezza applicabili.

Informazioni importanti sugli isocianati (ISO)

Gli isocianati (ISO) sono catalizzatori utilizzati in materiali bicomponente.

Condizioni degli isocianati

<p>La spruzzatura o l'erogazione di fluidi contenenti isocianati può creare nebbie, vapori e microparticelle potenzialmente pericolosi.</p> <ul style="list-style-type: none"> • Leggere e comprendere gli avvertimenti sui fluidi forniti dal produttore e le schede tecniche di sicurezza (SDS) per conoscere i pericoli e le precauzioni specifici legati agli isocianati. • L'uso di isocianati richiede procedure potenzialmente pericolose. Non eseguire la spruzzatura con questa apparecchiatura a meno che non si sia qualificati per farlo e non si siano lette e comprese le informazioni presenti in questo manuale, nelle istruzioni di applicazione del fabbricante del fluido e nella scheda SDS. • L'uso dell'attrezzatura senza un'adeguata manutenzione e non regolata correttamente può determinare un trattamento chimico del materiale non corretto. È essenziale assicurare una corretta manutenzione e messa a punto dell'attrezzatura, secondo le istruzioni riportate nel manuale. • Per prevenire l'inalazione di nebbie, vapori e microparticelle di isocianati, tutto il personale nell'area di lavoro deve indossare protezioni respiratorie appropriate. Indossare sempre un respiratore di tipo adatto, ad esempio del tipo ad adduzione d'aria. Aerare l'area di lavoro secondo le istruzioni fornite nella scheda tecnica di sicurezza del produttore del fluido. • Evitare il contatto degli isocianati con la pelle. Tutti gli operatori nell'area di lavoro devono indossare guanti chimicamente impermeabili, indumenti protettivi e coperture per i piedi come consigliato dal fabbricante del fluido e dall'autorità normativa locale. Attenersi a tutte le raccomandazioni fornite dal produttore del fluido, tra cui quelle relative al trattamento degli indumenti contaminati. Dopo la spruzzatura, lavare mani e viso prima di bere o mangiare. 				

Autocombustione del materiale

<p>Alcuni materiali possono autoincendiarsi se applicati troppo densi. Leggere gli avvertimenti e le schede tecniche di sicurezza (SDS) del produttore.</p>				

Tenere separati i componenti A e B

<p>La contaminazione incrociata può polimerizzare il materiale nelle linee del fluido, con conseguenti lesioni gravi o danni all'apparecchiatura. Per prevenire la contaminazione incrociata:</p> <ul style="list-style-type: none"> • Non scambiare mai le parti a contatto con il fluido del componente A e del componente B. • Non utilizzare mai solventi su un lato se l'altro lato è stato contaminato. 				

Sensibilità degli isocianati all'umidità

L'esposizione all'umidità causa la polimerizzazione parziale degli isocianati formando cristalli piccoli, duri e abrasivi che rimangono sospesi nel fluido. Alla fine si forma una pellicola sulla superficie e gli isocianati iniziano a gelificare, aumentando la viscosità.

AVVISO

Gli isocianati parzialmente polimerizzati ridurranno le prestazioni e la durata di tutti i componenti con cui sono entrati in contatto.

- Utilizzare sempre un contenitore sigillato con un essiccatore a sostanza igroscopica nello sfiato oppure in atmosfera di azoto. **Non** conservare gli isocianati in un contenitore aperto.
- Mantenere la coppa o il serbatoio di isocianati della pompa (se previsto) riempito con il lubrificante corretto. Il lubrificante crea una barriera tra gli isocianati e l'atmosfera.
- Utilizzare esclusivamente flessibili resistenti all'umidità adatti all'uso con gli isocianati.
- Non utilizzare mai solventi riciclati, poiché potrebbero contenere umidità. Mantenere sempre i contenitori di solvente chiusi quando non vengono utilizzati.
- Lubrificare sempre le parti filettate con un lubrificante appropriato durante il riassetto.

NOTA: La quantità di pellicola che si forma e il tasso di cristallizzazione variano a seconda della miscela di isocianati, dell'umidità e della temperatura.

Come cambiare i materiali

AVVISO

Quando si cambiano i tipi di materiale utilizzati nella propria attrezzatura occorre prestare particolare attenzione a evitare danni e guasti alla stessa.

- Quando si cambiano i materiali, lavare l'apparecchiatura varie volte per assicurarsi che sia completamente pulita.
- Pulire sempre i filtri d'ingresso del fluido dopo il lavaggio.
- Contattare il produttore del materiale per verificare la compatibilità chimica.
- Quando si modificano le resine epossidiche, gli uretani o la poliurea, smontare e pulire tutti i componenti a contatto col fluido e cambiare i flessibili. Spesso le resine epossidiche contengono ammine sul lato B (maggiore durezza). Le poliuree hanno spesso ammine sul lato A (resina).

Informazioni importanti sui catalizzatori acidi

Il sistema dosatore PD2K MC4002 è progettato per l'utilizzo di catalizzatori acidi ("acido") attualmente impiegati nei materiali di tipo bicomponente di finitura del legno. Gli acidi attualmente in uso (con valori di pH fino a 1) sono più corrosivi degli acidi precedenti. Sono pertanto necessari materiali a contatto con fluidi più resistenti alla corrosione, impiegati senza possibilità di sostituzione per resistere alle proprietà sempre più corrosive di questi acidi.

Condizioni dei catalizzatori acidi

<p>Gli acidi sono infiammabili o la spruzzatura o l'erogazione di acidi crea vapori, nebbie e particelle atomizzate potenzialmente pericolose. Per prevenire incendi, esplosioni e gravi lesioni:</p> <ul style="list-style-type: none">• Leggere attentamente e comprendere le avvertenze del produttore delle sostanze acide e la relativa Scheda dei dati di sicurezza (SDS) per conoscere le precauzioni e i pericoli specifici associati a tali sostanze acide.• Nei sistemi con catalizzatori utilizzare esclusivamente parti (flessibili, raccordi ecc.) compatibili con la presenza di acidi raccomandate e originali del costruttore. Può verificarsi una reazione tra eventuali parti sostituite e gli acidi.• Per prevenire l'inalazione di nebbie, vapori e microparticelle acide, tutti gli operatori nell'area di lavoro devono indossare protezioni respiratorie appropriate. Indossare sempre un respiratore di tipo adatto, ad esempio del tipo ad adduzione d'aria. Aerare l'area di lavoro secondo le istruzioni fornite nella scheda tecnica di sicurezza del produttore dell'acido.• Evitare il contatto degli acidi con la pelle. Tutte le persone presenti nell'area di lavoro devono indossare guanti impermeabili a sostanze chimiche, indumenti protettivi, calzature antinfortunistiche, grembiuli e visiere del tipo consigliato dal produttore dell'acido e dall'ente normativo vigente a livello locale. Osservare tutte le raccomandazioni del produttore delle sostanze acide, incluse quelle relative alla gestione degli indumenti contaminati. Lavare mani e viso prima di bere o mangiare.• Ispezionare regolarmente l'apparecchiatura per verificare l'eventuale presenza di potenziali perdite, nel qual caso eliminare immediatamente le fuoriuscite ed evitare il contatto diretto o l'inalazione della sostanza acida e dei relativi vapori.• Tenere le sostanze acide lontano da fonti di calore, scintille e fiamme libere. Non fumare nell'area di lavoro. Eliminare tutte le possibili cause di incendio.• Conservare gli acidi nel contenitore originale in un luogo fresco asciutto e ben ventilato, lontano dalla luce solare diretta e da altre sostanze chimiche, in conformità alle raccomandazioni del produttore. Per evitare la corrosione dei contenitori, non conservare gli acidi in contenitori diversi da quelli originali. Risigillare il contenitore originale per prevenire la contaminazioni con vapori acidi dello spazio in cui questi vengono conservati e delle strutture adiacenti.									

Sensibilità all'umidità dei catalizzatori acidi

I catalizzatori acidi possono essere sensibili all'umidità atmosferica e ad altri contaminanti. Si

consiglia di flussare la pompa del catalizzatore e le aree delle tenute delle valvole esposte all'atmosfera con olio liquido sigillante per filettature o altri materiali compatibili, per prevenire l'accumulo di sostanze acide e il danneggiamento o la rottura prematura delle tenute.

AVVISO

L'accumulo di acidi danneggerà le tenute delle valvole riducendo le prestazioni e la durata della pompa del catalizzatore. Per prevenire l'esposizione degli acidi all'umidità:

- Utilizzare sempre un contenitore sigillato con un essiccatore a sostanza igroscopica nello sfiato oppure in atmosfera di azoto. Non conservare mai gli acidi in un contenitore aperto.
- Mantenere la pompa del catalizzatore e le tenute delle valvole debitamente lubrificate. Il lubrificante crea una barriera tra l'acido e l'atmosfera.
- Utilizzare solo flessibili a prova di umidità compatibili con sostanze acide.
- Lubrificare sempre le parti filettate con un lubrificante appropriato durante il riassetto.

Glossario dei termini

ADM (Modulo di visualizzazione avanzata)

– l'interfaccia utente per il sistema. Vedere [Modulo di visualizzazione avanzata, page 17](#).

EFCM (Modulo di controllo avanzato del fluido) – il controller del fluido per il sistema.

Totale complessivo (Grand Total) - valore non azzerabile che mostra la quantità totale di materiale erogato dal sistema.

Fase neutra - se la pistola non viene attivata entro un periodo impostabile dall'utente, il sistema passa alla modalità neutra. Azionare il grilletto della pistola per riprendere l'utilizzo.

Sicurezza intrinseca (IS) - si riferisce alla capacità di installare alcuni componenti in zone pericolose.

Totale lavoro (Job Total) - valore azzerabile che mostra la quantità di materiale erogato dal sistema per uno specifico lavoro. Un lavoro è completo quando l'utente preme il tasto Lavoro completato sull'unità di controllo cabina o sull'unità ADM.

Miscelazione - quando si verifica una reazione di reticolazione tra la resina (A) e il catalizzatore (B).

Unità di miscelazione - coppia individuale di pompe che operano in combinazione indipendentemente da altre pompe.

Potlife Time (Durata utile) - intervallo di tempo che intercorre prima che il materiale diventi non spruzzabile.

Volume della carica (Potlife Volume) - quantità di materiale che deve scorrere attraverso il collettore di miscelazione, il flessibile e l'applicatore prima che il timer della durata utile venga azzerato.

Fattore di calibrazione della pompa - la quantità di materiale erogato per ogni giro del motore.

Spurgo - quando tutto il materiale miscelato è lavato via dal collettore di miscelazione, dal flessibile e dalla pistola.

Tempo di spurgo - quantità di tempo necessaria per lavare via tutto il materiale miscelato dalla pistola.

Schermate di esecuzione - Le schermate di esecuzione forniscono una descrizione grafica del funzionamento e dello stato attuale del sistema. Vedere [Schermate della modalità esecuzione, page 32](#).

Schermate di configurazione – Le schermate di configurazione consentono di definire il sistema, configurare le ricette e stabilire i parametri di funzionamento del sistema. Vedere [Schermate della modalità configurazione, page 40](#).

Standby - si riferisce allo stato del sistema.

Panoramica

Utilizzo

Questo dosatore elettronico per vernici di tipo bicomponente può miscelare la maggior parte delle vernici di tipo bicomponente, incluse le vernici ad essiccazione rapida (quelle con durata utile della carica pari a 5 minuti e superiore).

- L'unità Dual Fluid Panel consente di miscelare/spruzzare utilizzando due unità di miscelazione indipendenti.
- Il sistema eroga il materiale A, monitora la portata del fluido ed eroga costantemente il materiale B secondo il rapporto stabilito.

- È in grado di dosare con rapporti da 0,1:1 a 50,0:1 (a seconda del materiale, della portata, della dimensione della pompa e del punto di miscelazione).
- Mostra sul display gli ultimi 200 lavori, 200 errori e 200 eventi con data, ora e descrizione.

Identificazione e definizione dei componenti

Componente	Descrizione
Quadro elettrico	<ul style="list-style-type: none"> • EFCM (Modulo di controllo avanzato del fluido) • Alimentazione a 24 V per la scheda di barriera e il modulo EFCM • Alimentazione a 48 V per i motori della pompa • Valvole a solenoide per la valvola del solvente e per il contenitore di lavaggio delle pistole (se presente) • Flussostato dell'aria • Relè • Pressostato opzionale per il contenitore di lavaggio della pistola (se presente) • Moduli di controllo della pompa (2), uno per ciascuna pompa • Scheda di isolamento CAN • Scheda di barriera di alimentazione a sicurezza intrinseca
Componenti relativi al fluido	<ul style="list-style-type: none"> • Collettore di miscelazione (accessorio) che può essere fissato alla cintura dell'operatore. • Batterie di valvole del colore/catalizzatore, incluse le valvole ad azionamento pneumatico per il materiale A e B, nonché le valvole del solvente. • Flussostato del solvente • Pompe • Trasduttori di pressione
Modulo di visualizzazione avanzata	Utilizzare per impostare, visualizzare, azionare e monitorare il sistema. Utilizzare per le funzioni di verniciatura quotidiane inclusa la scelta di ricette, la lettura/cancellazione di errori e l'impostazione del sistema nelle modalità Spruzzatura, Standby e Spurgo. Situato nell'area non pericolosa.
Unità di controllo cabina	Utilizzare per le funzioni di verniciatura quotidiane inclusa la scelta di ricette, la lettura/cancellazione di errori e l'impostazione del sistema nelle modalità Spruzzatura, Standby e Spurgo. Situate nell'area pericolosa, una per ciascuna unità di miscelazione.

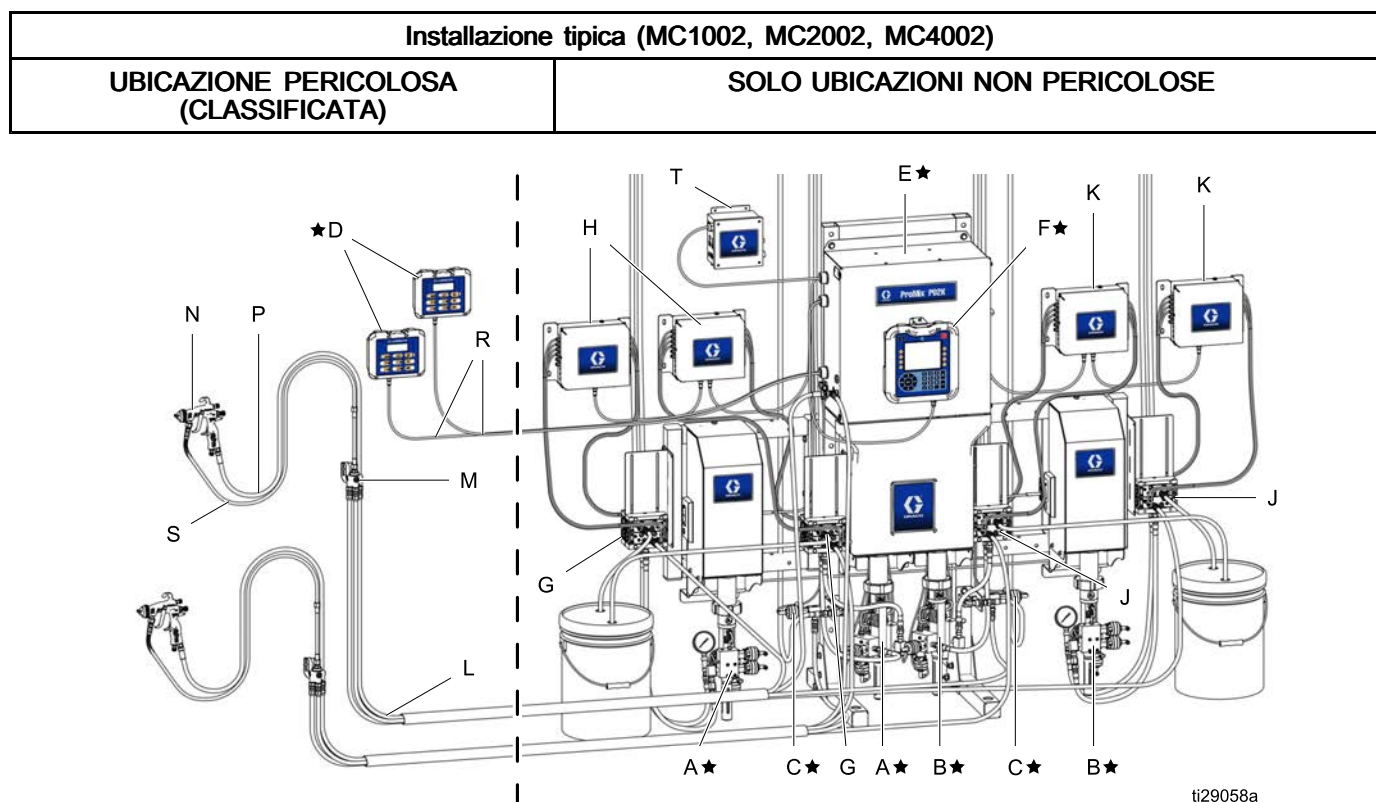

Figure 7

Componente	Descrizione
★ I componenti da A a F sono inclusi nell'unità di base.	
A★	Pompa del materiale A (colore)
B★	Pompa del materiale B (catalizzatore)
C★	Valvola solvente
D★	Controllo cabina
E★	Quadro elettrico
F★	Modulo di visualizzazione avanzata
I componenti da G a K sono inclusi nei kit di cambio colore opzionali.	
G	Valvole di cambio colore (accessorio)
H	Modulo di cambio colore (accessorio)
J	Valvole di cambio catalizzatore (accessorio)
K	Modulo di cambio catalizzatore (accessorio)

Componente	Descrizione
I componenti da L a S sono accessori e devono essere ordinati separatamente.	
L	Kit di flessibili fluido/aria (accessorio) — vedere il Manuale d'installazione del PD2K (332457) per i kit di flessibili compatibili con acidi.
M	Collettore di miscelazione (accessorio) — vedere il Manuale delle parti - Istruzioni del collettore di miscelazione (3A2801) per i collettori di miscelazione compatibili con acidi
N	Pistola per spruzzatura pneumatica (accessorio)
P	Flessibile dell'aria della pistola (accessorio)
R	Cavo CAN a sicurezza intrinseca (per collegare l'unità di controllo cabina al quadro di controllo elettrico)
S	Flessibile del fluido della pistola (accessorio)
T	Modulo dei comandi pneumatici (accessorio) — vedere il manuale del Kit del modulo dei comandi pneumatici (3A4497)

Modulo di visualizzazione avanzata

Display ADM

Il display del modulo ADM mostra informazioni testuali e grafiche relative alle operazioni di spruzzatura e configurazione.

Per dettagli sul display e sulle singole schermate, vedere [Schermate della modalità esecuzione, page 32](#) o [Schermate della modalità configurazione, page 40](#).

I tasti si utilizzano per immettere dati numerici, accedere alle schermate di configurazione, navigare e scorrere all'interno delle schermate e selezionare i valori di configurazione.

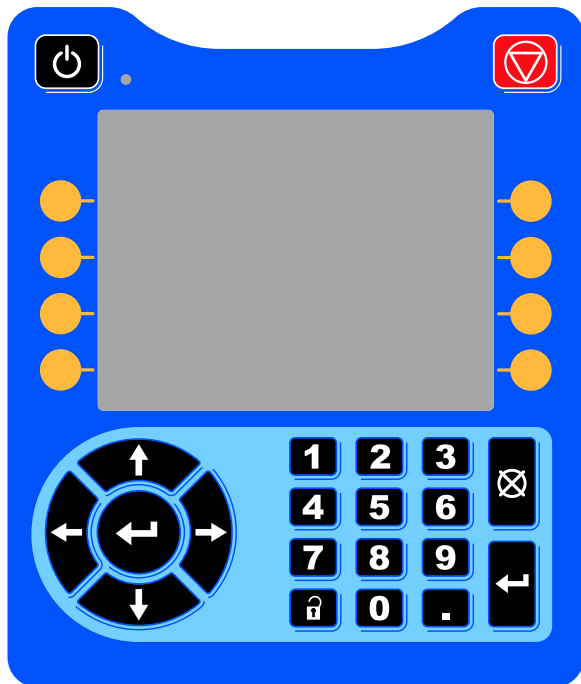
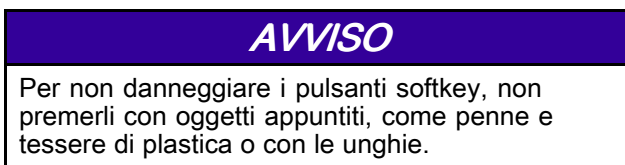

Figure 8 Modulo di visualizzazione avanzata

Procedura di download USB

Utilizzare la porta USB sull'unità ADM per scaricare o caricare i dati.

1. Abilitare i download USB. Vedere [Schermata avanzata 3, page 66](#).
2. Rimuovere il coperchio dalla porta USB sulla parte inferiore dell'unità ADM. Inserire l'unità USB.
3. Durante il download, sullo schermo comparirà l'indicazione USB OCCUPATA.
4. Al termine del download, sullo schermo comparirà l'indicazione USB IN FASE NEUTRA. A quel punto è possibile rimuovere l'unità USB.

NOTA: se l'operazione di download impiega più di 60 secondi, il messaggio scomparirà. Per determinare se l'unità USB è occupata o in fase neutra, controllare la barra di stato degli errori sullo schermo. Se è in fase neutra, rimuovere l'USB.

5. Inserire l'unità flash USB nella porta USB del computer.
 6. Si apre automaticamente la finestra dell'unità flash USB. In caso contrario, aprire la finestra dell'unità flash USB da Esplora risorse di Windows®.
 7. Aprire la cartella Graco.
 8. Aprire la cartella del sistema. Se si scaricano dati da più di un sistema, sarà disponibile più di una cartella. Ogni cartella è etichettata con il corrispondente numero di serie dell'ADM. (Il numero di serie è ubicato sul retro dell'unità ADM).
 9. Aprire la cartella DOWNLOAD.
 10. Aprire i file di registro con il numero più alto. Il numero più alto indica il più recente download di dati.
 11. Aprire il file di registro. I file di registro si aprono in Microsoft® Excel® per impostazione predefinita, se il programma è installato. Comunque possono essere aperti con qualunque editor di testi o con Microsoft® Word.
- NOTA:** Tutti i log USB sono salvati in formato Unicode (UTF-16). Se si apre il file di registro in Microsoft Word, selezionare la codifica Unicode.
12. Reinserire sempre il coperchio dopo aver rimosso l'unità USB per evitare l'ingresso di polvere e sporcizia nell'unità.

Procedura di upload USB

Utilizzare questa procedura per installare un file di configurazione di sistema e/o di lingua personalizzata.

1. Se necessario, seguire [Procedura di download USB, page 17](#) per generare automaticamente la struttura corretta delle cartelle sull'unità di memoria flash USB.
2. Inserire l'unità flash USB nella porta USB del computer.
3. Si apre automaticamente la finestra dell'unità flash USB. In caso contrario, aprire la memoria flash USB da Esplora Risorse di Windows.
4. Aprire la cartella Graco.
5. Aprire la cartella del sistema. Se si lavora con più di un sistema, ci sarà più di una cartella all'interno della cartella Graco. Ogni cartella è etichettata con il corrispondente numero di serie dell'ADM. (Il numero di serie è ubicato sul retro del modulo).
6. Se si installa il file delle impostazioni di configurazione del sistema, portare il file SETTINGS.TXT nella cartella UPLOAD.
7. Se si installa il file della lingua personalizzata, portare il file DISPTXT.TXT nella cartella UPLOAD.
8. Estrarre l'unità di memoria flash USB dal computer.
9. Installare l'unità di memoria flash USB nella porta USB del sistema ProMix PD2K.
10. Durante l'upload, sullo schermo comparirà l'indicazione USB OCCUPATA.
11. Estrarre l'unità flash USB dalla porta USB.

NOTA: Se è stato installato il file della lingua personalizzata, ora gli utenti possono scegliere una nuova lingua dal menu a discesa nella schermata di configurazione avanzata 1.







NOTA: se è stato istallato il file di configurazione del sistema, si raccomanda di rimuovere il file dalla cartella UPLOAD dell'unità di memoria flash USB. Ciò eviterà sovrascritture accidentali di qualunque modifica futura alla configurazione.

Tasti e indicatori dell'ADM

AVVISO

Per non danneggiare i pulsanti softkey, non premerli con oggetti appuntiti, come penne e tessere di plastica o con le unghie.

Table 1 : Tasti e indicatori dell'ADM







Legenda	Funzione
 Tasto e indicatore di accensione/spegnimento	<p>Premere per accendere o spegnere la pompa/il motore.</p> <ul style="list-style-type: none"> • Una luce verde fissa indica che il motore è alimentato. • Una luce gialla fissa indica che il motore non è alimentato. • Il verde o il giallo lampeggiante indica che il sistema si trova nella modalità di impostazione.
 Stop	<p>Premere per interrompere immediatamente l'alimentazione del motore e arrestare il sistema.</p>
 Tasti a sfioramento	<p>Premere per selezionare la schermata o l'operazione specifica visibile sul display direttamente accanto a ciascun tasto. Il softkey superiore a sinistra è il tasto Edit (Modifica) che consente di accedere a qualsiasi campo configurabile della schermata.</p>
 Tasti di navigazione	<ul style="list-style-type: none"> • <i>Frecce sinistra/destra:</i> Vengono utilizzate per passare da una schermata all'altra. • <i>Frecce su/giù:</i> Vengono utilizzate per spostarsi tra i campi di una schermata, tra gli elementi dei menu a discesa o tra più schermate all'interno di una funzione. Utilizzate anche per alternare fra le unità di miscelazione nella schermata Home.
Tastierino numerico	<p>Utilizzare per immettere i valori. Vedere Display ADM, page 17.</p>
 Annulla	<p>Utilizzare per annullare l'immissione di un dato in un campo.</p>
 Configurazione	<p>Premere per entrare o uscire dalla modalità configurazione.</p>
 Invio	<p>Premere per scegliere un campo da aggiornare, per selezionare un elemento, per salvare una selezione o un valore, per entrare in una schermata o per confermare un evento.</p>











Icone dei softkey





Le seguenti icone compaiono nel display ADM, direttamente a destra o a sinistra del softkey che attiva quell'operazione.

AVVISO
Per non danneggiare i pulsanti softkey, non premerli con oggetti appuntiti, come penne e tessere di plastica o con le unghie.

Table 2 : Funzioni dei softkey

Legenda	Funzione
 Entra nella schermata	Premere per entrare nella schermata ed eseguire una modifica. Evidenzia i dati modificabili in una schermata. Usare le frecce su/giù per spostarsi tra i campi di dati nella schermata.
 Esci dalla schermata	Premere per uscire dalla schermata dopo una modifica.
 Accetta	Premere per accettare il valore di calibrazione.
 Annulla	Premere per annullare o rifiutare il valore di calibrazione.
 Alterna	Premere per alternare fra le unità di miscelazione nelle schermate Spray (Spruzzatura) e Fill (Riempimento).
 Adesca pompa	Premere per avviare una procedura di adescamento della pompa.
 Linea/Riempimento/Esegui	Premere per avviare una procedura di riempimento della linea.
 Pre-Fill Pump (Preriempiamento pompa)	Premere per contrassegnare la pompa come riempita. (Solo per le pompe applicabili).
 Mix (Miscelazione)	Premere per avviare una procedura di spruzzatura.
 Spurgo	Premere per avviare una procedura di spurgo della pistola.

Legenda	Funzione
 Standby	Premere per arrestare tutte le pompe e impostare il sistema in standby.
 Stop	
 Collegamento ricetta	Premere per collegare i dati di una specifica ricetta su entrambe le unità di miscelazione.
 Verifica pressione	Premere per avviare una procedura di verifica della pressione della pompa.
 Verifica volume	Premere per avviare una verifica di volume della pompa.
 Lavoro completato	Premere per registrare l'utilizzo di materiale e incrementare il numero del lavoro per l'unità di miscelazione N. 1 o per l'unità di miscelazione N. 2.
 Azzeramento contatore	Premere per azzerare il contatore dell'utilizzo corrente.
 Sposta il cursore a sinistra	Compare nella schermata User ID Keyboard (Tastiera ID utente). Utilizzare per spostare il cursore a sinistra.
 Sposta il cursore a destra	Compare nella schermata User ID Keyboard (Tastiera ID utente). Utilizzare per spostare il cursore a destra.
 Cancella tutto	Compare nella schermata User ID Keyboard (Tastiera ID utente). Utilizzare per cancellare tutti i caratteri.
 Tasto di arretramento	Compare nella schermata User ID Keyboard (Tastiera ID utente). Utilizzare per cancellare un carattere alla volta.
 Maiuscole / Minuscole	Compare nella schermata User ID Keyboard (Tastiera ID utente). Utilizzare per passare da caratteri maiuscoli a caratteri minuscoli e viceversa.

Legenda	Funzione
 Scarico della pressione	Compare nella schermata Manutenzione per scaricare la pressione della pompa fuori dalla valvola di scarico per cambio colore.
 Info	Premere per ottenere maggiori informazioni su un errore di sistema attivo.
 Riparare i guasti	Premere per visualizzare informazioni su un errore di sistema.
 Codice QR	Premere per visualizzare il codice QR per un errore di sistema.

Navigazione nelle schermate

Esistono due set di schermate:

- Le schermate di esecuzione controllano le operazioni di miscelazione e visualizzano stato e dati del sistema.
- Le schermate di configurazione controllano i parametri del sistema e le funzioni avanzate.

Premere  in qualsiasi schermata di esecuzione per accedere alle schermate di configurazione. Se il sistema è dotato di blocco con password, viene visualizzata la schermata della Password. Se il sistema non è bloccato (la password è impostata su 0000), viene visualizzata la schermata del sistema 1.

Premere  in una qualsiasi schermata di configurazione per ritornare alla schermata iniziale.









Premere il softkey Enter (Invio)  per attivare la funzione di modifica su qualsiasi schermata.

Premere il softkey Exit (Esci)  per uscire da qualsiasi schermata.

Utilizzare gli altri softkey per selezionare la funzione adiacente agli stessi.

Icone sullo schermo

Spostandosi tra le schermate, si nota che spesso sono usate le icone per semplificare la comunicazione a livello internazionale. Le seguenti descrizioni spiegano il significato di ciascuna icona.

Icone sullo schermo	
 ID utente	 Numero del lavoro
 Durata utile della carica	 Rapporto richiesto
 Numero ricetta	 Portata
 Pressure	 Volume
 Materiale A	 Materiale B
 Materiale A+B	 Solvente
 Calendario	 Ora
 Allarme/Avviso	 Deviazione
 Unità miscelazione	

Unità di controllo cabina

Display dell'unità di controllo cabina

L'unità di controllo cabina rappresenta il comando principale utilizzato dall'operatore per le funzioni di verniciatura quotidiane, tra cui: cambio di ricetta, segnalazione di completamento lavoro, lettura e cancellazione degli allarmi e impostazione del sistema in modalità di standby, miscelazione o spurgo. In genere è montato all'interno della cabina o vicino al verniciatore. Il PD2K Dual Panel è dotato di due unità di controllo cabina, una per ciascuna unità di miscelazione.

L'unità di controllo cabina visualizza la ricetta nei seguenti formati:



- R-xx (ricetta attiva)
- P-xx (ricetta caricata nelle pompe)
- G-xx (ricetta caricata nella pistola)

Il display di ciascuna unità di controllo cabina mostra alternativamente la ricetta e lo stato di errore applicabile alla specifica unità di miscelazione:

- Visualizza il numero di ricetta (R-xx) quando è possibile iniziare a spruzzare (le pompe e la pistola sono caricate con la stessa ricetta). Se il display è fisso e non mostra la ricetta 0 o 61, il sistema è pronto per la spruzzatura (la ricetta 61 indica un materiale sconosciuto).
- Se la pistola è caricata con una ricetta (G-xx) e le pompe con un'altra (P-xx), il display mostrerà le due ricette alternandole.
- Se si verifica un allarme, comparirà il relativo codice di allarme e l'indicatore di allarme rosso lampeggerà finché l'allarme non viene confermato. Dopo che l'allarme è stato confermato, il LED diventa fisso e il numero della ricetta si alternerà al codice.

Premere Invio  una volta per identificare l'unità di miscelazione a cui l'unità di controllo cabina è collegata.

Premere e mantenere premuto il tasto di standby  per 2 secondi per attivare o disattivare le pompe.

Per selezionare una nuova ricetta, scorrere con il tasto freccia Su  o Giù  fino a selezionare la ricetta desiderata, quindi premere il tasto Invio . Se non si preme il tasto Invio entro 5 secondi, il sistema ritornerà alla ricetta esistente.

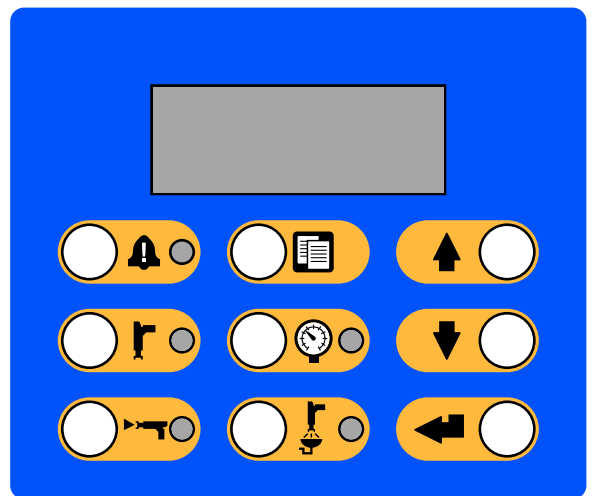











Figure 9 Controllo cabina

Tasti e indicatori dell'unità di controllo cabina

Tasto/Indicatore	Definizione e funzione
 <p>Tasto e indicatore di reset allarme</p>	<ul style="list-style-type: none"> • LED rosso fisso in presenza di una condizione di allarme. • LED rosso lampeggiante quando, a qualsiasi livello, si verifica un evento che richiede una conferma dell'utente. • Premere il tasto per la conferma. Il LED si spegne dopo che l'allarme è stato cancellato.
 <p>Tasto e indicatore della modalità di standby</p>	<ul style="list-style-type: none"> • Avvia la modalità Standby. • Il LED verde resta acceso durante la modalità Standby. • Il LED verde lampeggia quando il sistema è acceso ma non in fase di miscelazione o di spurgo. In modalità neutra, lampeggiano sia il LED di standby sia il LED di miscelazione. • Il LED verde lampeggia durante i controlli di manutenzione della pompa. • Premere e mantenere premuto il tasto per avviare o arrestare le pompe.
 <p>Tasto e indicatore della modalità di miscelazione</p>	<ul style="list-style-type: none"> • Avvia la modalità di miscelazione. • Il LED verde rimane acceso durante la modalità di miscelazione. • Il LED verde lampeggia durante il riempimento della miscela. Se non esiste alcun flusso di fluido per 30 secondi dopo l'avvio del riempimento della miscela, il processo deve essere riavviato. • In modalità neutra, lampeggiano sia il LED della miscelazione sia il LED di standby.
 <p>Tasto di completamento lavoro</p>	<ul style="list-style-type: none"> • Segnala che il lavoro è stato completato e azzerà i totalizzatori A, B e del solvente. • Premere per visualizzare il numero di lavoro corrente sull'unità di controllo cabina. Premere di nuovo per registrare il lavoro corrente e passare al numero di lavoro successivo. Dopo 5 secondi di inattività, si attiva un timeout.
 <p>Tasto e indicatore di controllo pressione</p>	<ul style="list-style-type: none"> • Avvia la modalità di cambio pressione. • Il LED verde lampeggia durante la modalità di cambio pressione. • Per cambiare la pressione, premere il tasto di controllo pressione e utilizzare i tasti Su/Giù per selezionare il valore desiderato. Dopo 5 secondi di inattività, si attiva il timeout della modalità di cambio pressione. La ricetta memorizzata si aggiorna solo alla fine di una modalità di nebulizzazione.
 <p>Tasto e indicatore della modalità di spurgo</p>	<ul style="list-style-type: none"> • Avvia la modalità di spurgo. • Il LED verde resta acceso durante la modalità di spurgo. • Il LED verde lampeggia quando la pistola deve essere spurgata ed è in attesa dell'inizio dello spurgo.
 <p>Tasto freccia su</p>	<ul style="list-style-type: none"> • Consente di scorrere i numeri delle ricette verso l'alto. • Consente di aumentare il valore della pressione in modalità di cambio pressione.
 <p>Tasto freccia giù</p>	<ul style="list-style-type: none"> • Consente di scorrere i numeri delle ricette verso il basso. • Consente di ridurre il valore della pressione in modalità di cambio pressione.
 <p>Tasto di invio</p>	<ul style="list-style-type: none"> • Immette la ricetta scelta e avvia la sequenza di cambio colore. • Accetta il cambio del valore della pressione. • Identifica il numero dell'unità di miscelazione.

Attività pre-operative

Lista di controllo prima del funzionamento

Osservare la lista di controllo prima del funzionamento ogni giorno, prima dell'utilizzo.

✓	Lista di controllo
	Sistema collegato a terra Verificare che siano stati eseguiti tutti i collegamenti a terra. Consultare la voce Messa a terra nel manuale di installazione.
	Tutte le connessioni serrate e corrette Verificare che tutti i collegamenti elettrici, del fluido, dell'aria e del sistema siano serrati e installati in base al manuale di installazione.
	Contenitori dell'alimentazione del fluido riempiti Controllare i componenti A e B e i contenitori di alimentazione per il solvente.
	Impostazione valvole di dosaggio Verificare che le valvole dosatrici siano aperte di 1 giro e 1/4. Iniziare con le impostazioni raccomandate in Impostazioni delle valvole, page 25 , quindi regolare se necessario.
	Valvole di erogazione del fluido aperte e pressione impostata La pressione di alimentazione del fluido raccomandata per i componenti A e B è compresa fra 1/2 e 2/3 della pressione di spruzzatura prevista. NOTA: i sistemi a bassa pressione possono essere impostati entro un intervallo di $\pm 0,7$ MPa (7 bar; 100 psi); i sistemi ad alta pressione possono essere impostati entro un intervallo di $\pm 2,1$ MPa (21 bar; 300 psi). Se la pressione di ingresso è superiore alla pressione di uscita, l'accuratezza del rapporto potrebbe essere influenzata.
	Pressione elettrovalvola impostata Alimentazione dell'aria in ingresso 0,6-0,7 MPa (6-7 bar; 85-100 psi).

Accensione

1. Attivare l'interruttore alimentazione CA su ON (I = ON, 0 = OFF).
2. Durante l'inizializzazione del sistema comparirà il logo Graco, seguito dalla schermata iniziale.
3. Premere il tasto Avvio . Lo stato del sistema passerà da "Sistema spento" ad "Avvio". Quando le pompe sono accese e in posizione iniziale, lo stato del sistema passerà da "Avvio" a "Standby".

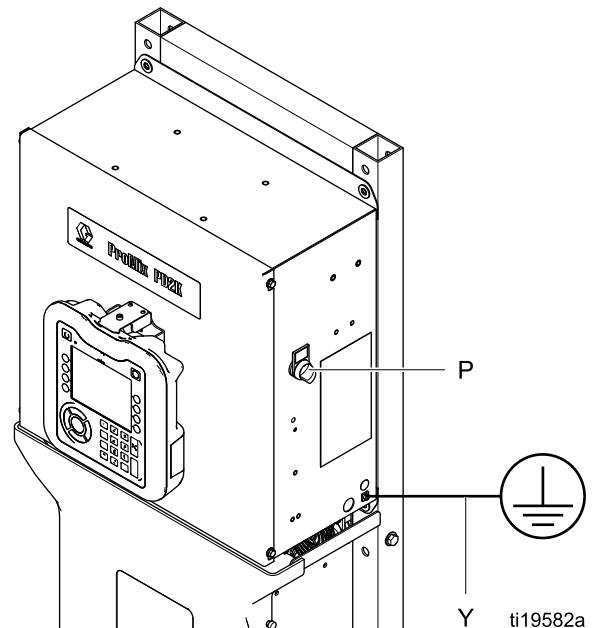

Figure 10 Interruttore di alimentazione

Impostazione iniziale del sistema

1. Modificare le selezioni di configurazione opzionali assegnando i parametri desiderati, come descritto in [Schermate della modalità configurazione, page 40](#).
2. Impostare i dati relativi alla ricetta e al lavaggio come descritto in [Schermata della ricetta, page 47](#) e [Schermata di lavaggio, page 51](#).

Lavaggio prima dell'uso dell'apparecchiatura

La sezione del fluido della pompa è stata collaudata con olio a bassa densità, lasciato nei passaggi del fluido per proteggere le parti. Per evitare di contaminare il fluido con l'olio, lavare l'apparecchiatura con un solvente compatibile prima di utilizzarla.

Impostazioni delle valvole

Le valvole di dosaggio e le valvole di spurgo sono impostate in fabbrica con il dado esagonale (E) allentato di 1 giro e 1/4 rispetto alla posizione di massima avvitatura.

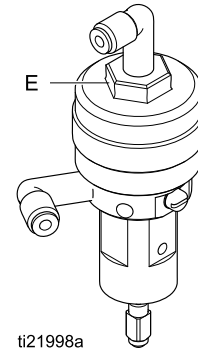

Figure 11 Regolazione della valvola

Procedura di scarico della pressione

Seguire sempre la **Procedura di scarico della pressione** in presenza di questo simbolo.



<p>L'apparecchiatura rimane pressurizzata finché la pressione non viene scaricata manualmente. Per evitare lesioni serie causate dal fluido pressurizzato, ad esempio iniezioni nella pelle, da schizzi di fluido e da parti in movimento, seguire la procedura di scarico della pressione quando si termina la spruzzatura e prima di pulire, controllare o sottoporre a manutenzione l'apparecchiatura.</p>				

Senza cambio colore

NOTA: le seguenti procedure scaricano tutto il fluido e la pressione dell'aria nel sistema.

1. Spegnerle le pompe di alimentazione. Aprire la valvola di drenaggio sul filtro del fluido della linea di alimentazione per scaricare la pressione nella linea di alimentazione.

NOTA: se il sistema non include una valvola di drenaggio sulla linea di alimentazione, impostare il collettore di miscelazione su SPRUZZATURA e premere . Avviare ciclicamente le pompe di dosaggio A e B un paio di volte per drenarle.

2. Premere Standby . Azionare la pistola per scaricare la pressione.
3. Impostare il collettore di miscelazione su LAVAGGIO. Lavare il collettore di miscelazione e la pistola. Vedere [Lavare il materiale miscelato, page 29](#).
4. Spegnerle la pompa di alimentazione del solvente. Per rilasciare la pressione, premere Spurgo  e attivare la pistola. Premere Standby  quando la pressione è stata rilasciata per evitare di far scattare un allarme di spurgo incompleto.

NOTA: se rimane una pressione residua nella linea del solvente tra la pompa di alimentazione del solvente e la valvola del solvente, allentare MOLTO LENTAMENTE un raccordo per rilasciare la pressione gradualmente.
5. Ripetere per l'unità di miscelazione N. 2.

Con cambio colore



NOTA: le seguenti procedure scaricano tutto il fluido e la pressione dell'aria nel sistema.

1. Spegnerle le pompe di alimentazione. Aprire la valvola di drenaggio sul filtro del fluido della linea di alimentazione per scaricare la pressione nelle linee di alimentazione. Eseguire per ciascun colore.

NOTA: se il sistema non include una valvola di drenaggio sulla linea di alimentazione, impostare il collettore di miscelazione su SPRUZZATURA e premere . Avviare ciclicamente le pompe di dosaggio A e B un paio di volte per drenarle. Ripetere per ciascun colore.

2. Se si sta utilizzando una pistola ad alta pressione, mettere la sicura del grilletto. Smontare l'ugello di spruzzatura e pulirlo separatamente.
3. Se si utilizza una pistola elettrostatica, spegnere i componenti elettrostatici prima di eseguire il lavaggio.

<p>Per contribuire a prevenire incendi ed esplosioni, spegnere sempre i componenti elettrostatici prima del lavaggio.</p>				

4. Impostare il collettore di miscelazione su SPRUZZATURA. Azionare la pistola per scaricare la pressione. Ripetere per ciascun colore.
5. Premere Spurgo . Ripetere per ciascun colore. Mantenere aperto il grilletto della pistola dopo la chiusura della valvola del solvente per rilasciare tutta la pressione.
6. Impostare il sistema su Ricetta 0 per eseguire il lavaggio completo, dalle pompe alla pistola. Quando il lavaggio sarà completato, il sistema passerà in standby.
7. Spegnerle la pompa di alimentazione del solvente. Per rilasciare la pressione, premere Spurgo  e attivare la pistola. Premere Standby  quando la pressione è stata rilasciata per evitare di far scattare un allarme di spurgo incompleto.

NOTA: se rimane una pressione residua nella linea del solvente tra la pompa di alimentazione del solvente e la valvola del solvente, allentare MOLTO LENTAMENTE un raccordo per rilasciare la pressione gradualmente.
8. Ripetere per l'unità di miscelazione N. 2.

Funzionamento

Adescare e riempire il sistema

NOTA: se necessario, per ulteriori informazioni sulle schermate, vedere [Schermate della modalità esecuzione, page 32](#).

NOTA: verificare che il collettore di miscelazione sia in posizione di SPRUZZATURA.

NOTA: prima di adescare la pompa e riempire l'intero sistema, è necessario adescare le linee di ingresso alle pompe o gli ingressi alle valvole di cambio colore.

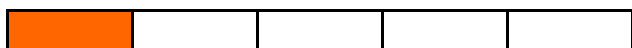

1. Se si utilizza una pistola elettrostatica, spegnere i componenti elettrostatici prima di riempire le linee.
2. Regolare la pressione dell'aria principale. Per un funzionamento corretto, impostare la pressione dell'aria principale il più vicino possibile a 0,7 MPa (7,0 bar; 100 psi). Non utilizzare una pressione inferiore a 0,6 MPa (6,0 bar; 85 psi).
3. Se il sistema viene avviato per la prima volta, o se le linee dovessero contenere aria, eseguire lo spurgo come descritto in [Spurgo, page 29](#). Il sistema è stato testato con olio leggero, che deve essere lavato per evitare la contaminazione del fluido che viene spruzzato.

4. **Se il sistema è spento**, premere  sull'unità ADM per visualizzare la seguente schermata sovrapposta. Assicurarsi che il sistema sia in modalità Standby.

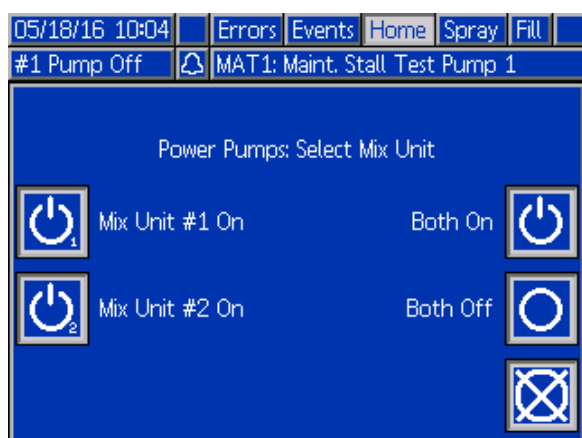

5. Selezionare una delle unità di miscelazione, o entrambe, per l'accensione o lo spegnimento.

6. Verificare che le ricette e le sequenze di lavaggio siano programmate correttamente controllando [Schermata della ricetta, page 47](#) e [Schermata di lavaggio, page 51](#).

7. Accedere a [Schermata di riempimento, page 36](#).

8. Selezionare il colore da caricare desiderato. Premere il tasto di adescamento della pompa



Il colore caricherà la pompa attraverso la batteria colore e uscirà dalla valvola di scarico della batteria di uscita.

NOTA: in un sistema monocromatico, saltare il passaggio 7 e adescare la pompa verso la pistola.

9. Premere il tasto Fill Line (Riempimento linea)



per far fuoriuscire il colore dal collettore di miscelazione. La pompa funzionerà finché non si

preme il tasto Stop  per arrestarla.

10. Attivare la pistola in un secchio metallico collegato a terra finché la linea non è piena,

quindi premere il tasto Stop .

11. Ripetere per tutte le linee di materiale.

Preriempiamento della pompa

NOTA: questa opzione è disponibile soltanto per le pompe dotate di valvole di cambio colore e un unico materiale.

Se una pompa è caricata con un materiale allo spegnimento del sistema, questa opzione consente all'utente di cambiare il contenuto della pompa, senza procedere al lavaggio, alla successiva riattivazione.

1. Accedere a [Schermata di riempimento, page 36](#).

2. Premere il tasto Pre-Fill Pump (Preriempiamento

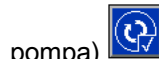

pompa). La pompa passa dal materiale 61 al colore o al catalizzatore corretto.

Spruzzatura

Per spruzzare in un sistema multicromatico, vedere anche [Sistemi multicolore, page 71](#).

NOTA: se necessario, per ulteriori informazioni sulle schermate, vedere [Schermate della modalità esecuzione, page 32](#).



1. Impostare il collettore di miscelazione desiderato in posizione SPRUZZATURA.
2. Premere Mix (Miscelazione) . Il sistema caricherà il volume di materiale miscelato corretto. Il LED della modalità di miscelazione e il display della ricetta nell'unità di controllo cabina lampeggeranno durante il riempimento con la miscela. Se la pistola è caricata con una ricetta (G-xx) e le pompe con un'altra (P-xx), il display mostrerà le due ricette alternandole. Quando il riempimento con la miscela è completato, il display visualizzerà R-xx e il sistema passerà in modalità di standby.

NOTA: il sistema esegue automaticamente un riempimento di miscela se la ricetta non è caricata nel sistema. Il calcolo del volume di riempimento miscela include il volume del collettore di miscelazione e il volume del flessibile del materiale miscelato. Il volume del flessibile del materiale miscelato è ricavato dalla lunghezza e dal diametro del flessibile della pistola immessi in [Schermata di sistema 2, page 42](#).

3. Premere di nuovo Miscelazione . Il LED della modalità di miscelazione diventerà fisso per indicare che il sistema è in fase di miscelazione. Regolare la portata cambiando la pressione richiesta. La portata del fluido illustrata nella schermata di spruzzatura è il totale combinato del componente A e B erogato dalla pistola.

- **La portata del fluido è troppo bassa:** aumentare la pressione di spruzzatura sulla schermata Spray (Spruzzatura) o nell'unità di controllo cabina.
- **Se la portata del fluido è troppo alta:** ridurre la pressione di spruzzatura sulla schermata Spray (Spruzzatura) o nell'unità di controllo cabina.

NOTA: se viene regolata sull'ADM o nell'unità di controllo cabina durante la spruzzatura, la pressione di spruzzatura non verrà salvata nella ricetta finché il sistema non viene messo in standby. Questo modifica la pressione nella ricetta desiderata.

4. Attivare l'aria di nebulizzazione alla pistola. Controllare il ventaglio di spruzzatura come indicato nel manuale della pistola a spruzzo.

NOTA: non utilizzare i primi 120-150 cc (4-5 oz.) di materiale, poiché potrebbero non essere ben miscelati a causa di errori verificatisi durante l'adescamento del sistema. Il LED di spruzzatura deve essere acceso.

AVVISO

Evitare che il serbatoio di alimentazione del fluido si svuoti. Ciò può danneggiare le pompe e causare un dosaggio di fluido e di aria che soddisfa le impostazioni di rapporto e tolleranza dell'apparecchiatura. Questo può anche provocare una spruzzatura di materiale non catalizzato o scarsamente catalizzato.

Spurgo

Per spurgare un colore e riempire con uno nuovo, vedere [Cambio colore, page 71](#).

Lavare il materiale miscelato

Per evitare incendi ed esplosioni, collegare sempre a terra l'apparecchiatura e il contenitore per rifiuti. Evitare scintille statiche e lesioni causate dagli schizzi eseguendo sempre la pulizia con la pressione al minimo.

Talvolta si desidera solo spurgare il collettore di miscelazione e la pistola, ad esempio in caso di:

- fine della durata utile
- interruzioni della spruzzatura che superano la durata utile
- durante lo spegnimento notturno o alla fine del turno
- prima di eseguire interventi di manutenzione sul collettore di miscelazione, sul flessibile o sulla pistola.

1. Premere Standby .
2. Se si usa una pistola ad alta pressione o una pistola elettrostatica, chiudere l'aria di nebulizzazione.
3. Se si sta utilizzando una pistola ad alta pressione, mettere la sicura del grilletto. Smontare l'ugello di spruzzatura e pulirlo separatamente.
4. Se si utilizza una pistola elettrostatica, spegnere i componenti elettrostatici prima di eseguire il lavaggio.

5. Azionare la pistola per scaricare la pressione.
6. Impostare il regolatore di pressione di alimentazione del solvente alla minima pressione possibile. Generalmente un'impostazione di 0,18-0,35 MPa (1,8-3,5 bar; 25-50 psi) è sufficiente.
7. Impostare il collettore di miscelazione in posizione di LAVAGGIO.
8. Premere Spurgo . Attivare la pistola in un secchio metallico collegato a terra fino al termine della sequenza di spurgo. Al termine dello spurgo, il sistema passa automaticamente alla modalità di Standby, segnalando all'utente di rilasciare il grilletto.
9. Se il sistema non è completamente pulito, ripetere.

NOTA: per un'efficienza ottimale, regolare la sequenza di spurgo in modo che un solo ciclo sia sufficiente.
10. Azionare la pistola per scaricare la pressione. Inserire la sicura del grilletto.
11. Se l'ugello di spruzzatura è stato rimosso, reinstallarlo.
12. Regolare il regolatore dell'alimentazione del solvente di nuovo sulla pressione operativa normale.

NOTA: il collettore di miscelazione e la pistola rimangono pieni di solvente dopo lo spurgo.



Lavare il sistema

<p>Per evitare incendi ed esplosioni, collegare sempre a terra l'apparecchiatura e il contenitore per rifiuti. Evitare scintille statiche e lesioni causate dagli schizzi eseguendo sempre la pulizia con la pressione al minimo.</p>				





Seguire questa procedura prima di:

- caricare per la prima volta il materiale nell'apparecchiatura
- manutenzione
- tenere spenta l'apparecchiatura per un periodo di tempo prolungato
- sistemare il macchinario in magazzino

Sistema monocromatico

1. Scaricare la pressione. Vedere [Procedura di scarico della pressione, page 26](#).
2. Scollegare le linee di alimentazione del catalizzatore e del colore dai collettori di ingresso della pompa e collegare le linee di alimentazione del solvente regolate.
3. Impostare il regolatore di pressione di alimentazione del solvente alla minima pressione possibile. Generalmente un'impostazione di 0,18-0,35 MPa (1,8-3,5 bar; 25-50 psi) è sufficiente.
4. Impostare il collettore di miscelazione in posizione di SPRUZZATURA.
5. Nell'ADM, accedere alla schermata di riempimento. Impostare il materiale su Colore (A). Premere . Il sistema pomperà il solvente attraverso la pompa A fino alla pistola.
6. Mantenere una parte metallica della pistola fermamente a contatto con il lato di un secchio metallico collegato a terra. Attivare la pistola finché il solvente di pulizia non viene erogato.
7. Nell'ADM, accedere alla schermata di riempimento. Impostare il materiale su Catalizzatore (B). Premere . Il sistema pomperà il solvente attraverso la pompa B fino alla pistola.
8. Premere  e ripetere la procedura per l'unità di miscelazione 2.
9. Scaricare la pressione. Vedere [Procedura di scarico della pressione, page 26](#).

Sistema di cambio colore

1. Scaricare la pressione. Vedere [Procedura di scarico della pressione, page 26](#).
2. Collegare le linee di alimentazione del solvente regolate come segue:
 - **Sistema multicromatico/catalizzatore singolo:** Sul lato del colore, non scollegare la linea di alimentazione del colore dal collettore di ingresso della pompa A, ma collegare una linea di alimentazione del solvente regolata alla valvola del solvente designata sul collettore della valvola del colore. Sul lato del catalizzatore, scollegare la linea di alimentazione del catalizzatore dal collettore di ingresso della pompa B e collegare la linea di alimentazione del solvente regolata.
 - **Sistema multicromatico/catalizzatore multiplo:** Collegare le alimentazioni del solvente regolate alle valvole del solvente designate sui collettori della valvola del colore e del catalizzatore. Non collegare le linee di alimentazione del solvente direttamente ai collettori di ingresso delle pompe.
3. Impostare il regolatore di pressione di alimentazione del solvente alla minima pressione possibile. Generalmente un'impostazione di 0,18-0,35 MPa (1,8-3,5 bar; 25-50 psi) è sufficiente.
4. Impostare il collettore di miscelazione in posizione di SPRUZZATURA.
5. Nell'ADM, accedere alla schermata di riempimento. Selezionare Colore (A). Immettere il numero del colore nella casella sulla destra.
6. Selezionare la casella Flush Line (Linea di lavaggio).
7. Se il solvente non è ancora stato caricato, premere il softkey Prime (Adescamento) . Il sistema adescerà il solvente nella pompa selezionata e fuori dalla valvola di scarico di uscita.
8. Premere il softkey Fill (Riempimento) . Il sistema tenterà di riempire la linea del colore (A) selezionata con solvente finché l'utente non preme Stop .
9. Mantenere una parte metallica della pistola fermamente a contatto con il lato di un secchio metallico collegato a terra. Attivare la pistola finché il solvente di pulizia non viene erogato.
10. Ripetere per ciascuna linea del colore.
11. Premere  e ripetere la procedura per l'unità di miscelazione 2.
12. Scaricare la pressione. Vedere [Procedura di scarico della pressione, page 26](#).

Spegnimento

1. Lavare il materiale miscelato per evitare errori relativi alla durata utile della carica e la sedimentazione del fluido nelle linee. Vedere [Spurgo](#), page 29.
2. Attenersi a [Procedura di scarico della pressione](#), page 26.
3. Chiudere la valvola di intercettazione dell'aria principale sulla linea di alimentazione dell'aria e sul quadro di controllo.



4. Premere  sul modulo di visualizzazione per disattivare l'alimentazione alle pompe e visualizzare la seguente schermata pop-up. Assicurarsi che il sistema sia in modalità Standby.

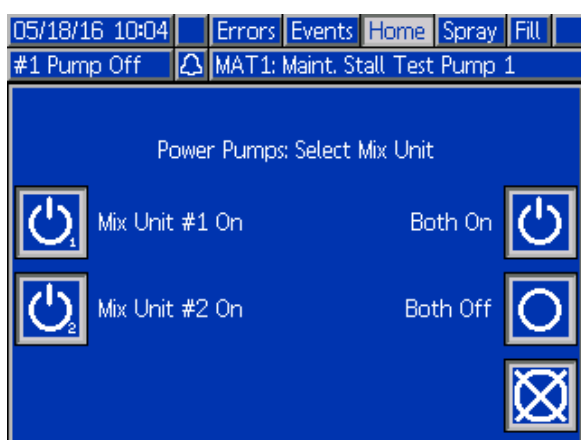

5. Selezionare una delle unità di miscelazione, o entrambe, per lo spegnimento.
6. Spegnerne il sistema (posizione 0).

NOTA: In caso di pompaggio di catalizzatore acido, lavare sempre la sostanza acida dal sistema completando lo spurgo del lato del catalizzatore del dosatore per evitare inutili esposizioni al catalizzatore acido.

Schermate della modalità esecuzione

NOTA: i campi e i pulsanti di selezione in grigio sulle schermate non sono attivi.

Schermata di avvio

All'accensione, comparirà il logo Graco per 5 secondi, seguito dalla schermata iniziale.



Figure 12 Schermata di avvio

Schermata iniziale

La schermata iniziale visualizza lo stato attuale del sistema. La tabella seguente descrive nel dettaglio le informazioni visualizzate.

Per vedere le portate e le pressioni della pompa (come illustrato), selezionare "Diagnostic Mode" (Modalità diagnostica) su [Schermata di sistema 1, page 41](#). Solo una delle due unità di miscelazione viene visualizzata come attiva nella schermata iniziale (a prescindere dallo stato delle unità di miscelazione). Le pompe dell'unità di miscelazione attiva saranno

evidenziate. Le pompe dell'altra unità di miscelazione sono associate a un'icona a forma di freccia per indicare che l'utente deve premere i tasti freccia Su/Giù per modificare le unità di miscelazione attive.

Gli elementi Barra di stato (C), Stato errori (D), Flusso di solvente (S), Animazione pistola (T) e Informazioni ricetta (U) si applicano solo all'unità di miscelazione attiva.

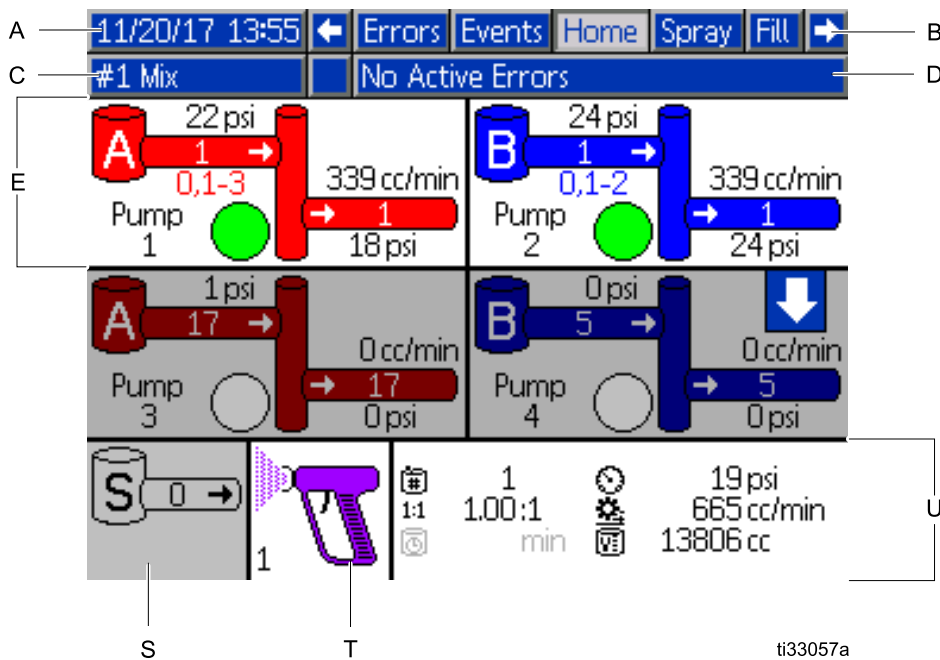

ti33057a

Figure 13 Schermata iniziale, nella modalità di miscelazione con diagnostica attiva

Tasto schermata iniziale

Leg-enda	Descrizione	Dettagli		
A	Data e ora	Vedere Schermata avanzata 1, page 65 , per impostare.		
B	Barra dei menu	<p>Schermate di esecuzione. Usare i tasti freccia sinistra e destra per scorrere tra le varie schermate di esecuzione:</p> <ul style="list-style-type: none"> • Home (illustrata nella modalità diagnostica) • Spray (Spruzzatura) (vedere Schermata di spruzzatura, page 35) • Riempimento (vedere Schermata di riempimento, page 36) • Durata carica (presente solo se "Modalità a più pistole" è selezionata in Schermata di sistema 1, page 41). Vedere anche Informazioni per sistemi con più pistole, page 44. • Utilizzo (vedere Schermata di utilizzo, page 38) • Jobs (Lavori) (vedere Schermata dei lavori, page 38) • Errors (Errori) (vedere Schermata degli errori, page 39) • Events (Eventi) (vedere Schermata degli eventi, page 39) 		
C*	Barra di stato	<p>Stato del sistema: Visualizza la modalità di funzionamento attuale:</p> <table border="1"> <tbody> <tr> <td> <ul style="list-style-type: none"> • Pompa spenta • Standby • Avvio • Mix (Miscelazione) (erogazione - modalità 1K) • Riempimento miscela • Spurgo • Spegnimento </td> <td> <ul style="list-style-type: none"> • Cambia ricetta • Idle (Regime minimo) • Adescamento pompa • Calibrazione • Test di stallo • Test di manutenzione </td> </tr> </tbody> </table>	<ul style="list-style-type: none"> • Pompa spenta • Standby • Avvio • Mix (Miscelazione) (erogazione - modalità 1K) • Riempimento miscela • Spurgo • Spegnimento 	<ul style="list-style-type: none"> • Cambia ricetta • Idle (Regime minimo) • Adescamento pompa • Calibrazione • Test di stallo • Test di manutenzione
<ul style="list-style-type: none"> • Pompa spenta • Standby • Avvio • Mix (Miscelazione) (erogazione - modalità 1K) • Riempimento miscela • Spurgo • Spegnimento 	<ul style="list-style-type: none"> • Cambia ricetta • Idle (Regime minimo) • Adescamento pompa • Calibrazione • Test di stallo • Test di manutenzione 			
D*	Stato degli errori	Visualizza qualsiasi codice di errore attivo.		

Schermate della modalità esecuzione

Leg-enda	Descrizione	Dettagli			
E	Animazione della pompa e informazioni diagnostiche	<p>ti22007a</p>			
F	Numero pompa (1-4)				
G	Materiale (A o B)				
H	Colori disponibili				
J	Colore in ingresso della pompa				
K	Pressione ingresso della pompa				
L	Portata della pompa				
M	Colore in uscita della pompa				
N	Pressione di mandata della pompa				
P	Indicatore pompa <ul style="list-style-type: none"> • Trasparente = spenta • Giallo = standby • Verde = attiva 				
S*	Portata del solvente		Mostra la portata del solvente, se è collegato un dosatore di solvente.		
T*	Gun Animation (Animazione pistola)		Mostra il materiale miscelato nella pistola e visualizza la ricetta attiva sulla pistola. L'animazione della pistola cambia per mostrare: <table border="1" style="width: 100%; border-collapse: collapse;"> <tr> <td style="width: 50%; vertical-align: top;"> <ul style="list-style-type: none"> • (Riempimento miscela) • (Miscela con flusso dell'aria) • (Standby ricetta) • (Spurgo) </td> <td style="width: 50%; vertical-align: top;"> <ul style="list-style-type: none"> • (Spurgo pistola in GFB) • (Pistola spurgata in standby, in GFB) • (Standby solvente) • (Miscela senza flusso dell'aria) </td> </tr> </table>	<ul style="list-style-type: none"> • (Riempimento miscela) • (Miscela con flusso dell'aria) • (Standby ricetta) • (Spurgo) 	<ul style="list-style-type: none"> • (Spurgo pistola in GFB) • (Pistola spurgata in standby, in GFB) • (Standby solvente) • (Miscela senza flusso dell'aria)
<ul style="list-style-type: none"> • (Riempimento miscela) • (Miscela con flusso dell'aria) • (Standby ricetta) • (Spurgo) 	<ul style="list-style-type: none"> • (Spurgo pistola in GFB) • (Pistola spurgata in standby, in GFB) • (Standby solvente) • (Miscela senza flusso dell'aria) 				
U*	Ricetta attiva (☒)		<p>ti22008a</p>		
V*	Rapporto corrente (1:1) (non mostrato in modalità 1K)				
W*	Durata utile rimanente della carica (☒)				
X*	Volume totale per il lavoro attuale (☒)				
Y*	Portata attuale (☒)				
Z*	Pressione attuale (☒)				
*	Si applica specificatamente all'unità di miscelazione attiva sul display. Per alternare tra le unità di miscelazione, utilizzare i tasti freccia Su/Giù				

Schermata di spruzzatura

La schermata di spruzzatura visualizza le seguenti informazioni per l'unità di miscelazione selezionata.

Utilizzare il softkey Toggle (Alterna)  per passare da un'unità di miscelazione all'altra.

- Active Recipe (Ricetta attiva) (può essere modificata in questa schermata)
- Target Ratio (Rapporto target) (non mostrato in modalità 1K)
- Actual Ratio (Rapporto effettivo) (non mostrato in modalità 1K)
- Pressione richiesta (può essere modificata in questa schermata)
- Pressione effettiva
- Portata effettiva
- Durata utile della carica rimanente
- Gun Animation (Animazione pistola)

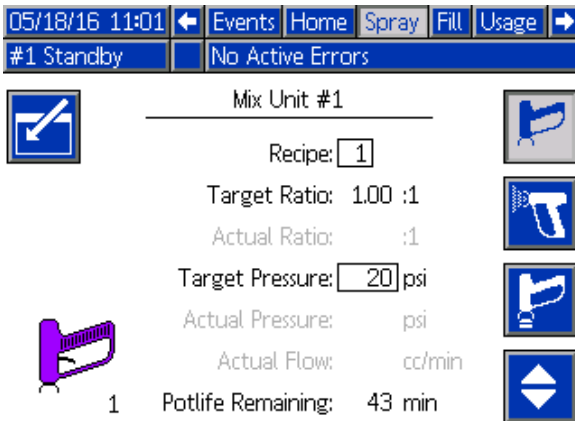

Figure 14 Schermata di spruzzatura, in modalità standby

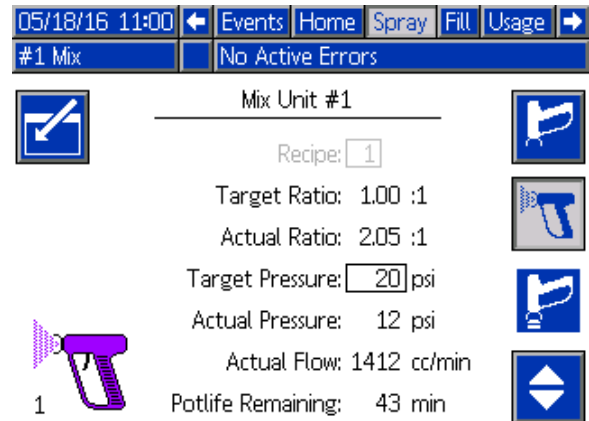

Figure 15 Schermata di spruzzatura, in modalità miscelazione

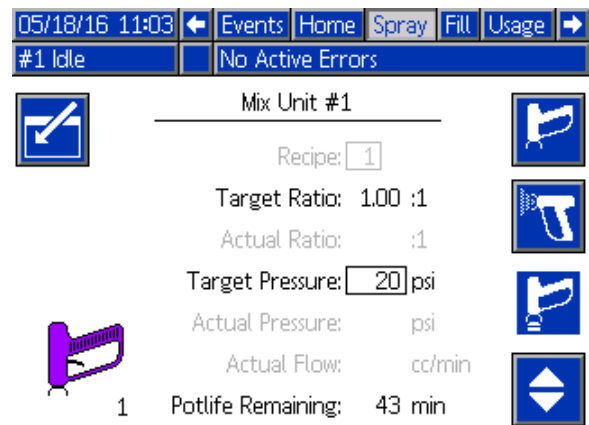

Figure 16 Schermata di spruzzatura, in modalità neutra





Schermata di riempimento

La schermata di riempimento mostra le seguenti informazioni per la pompa assegnata al colore corrente:

- Material (Materiale). Selezionare Color (colore) (A), Catalyst (Catalizzatore) (B) o Solvent (Solvente). L'animazione della pompa nella parte superiore della schermata mostrerà il materiale selezionato. Se è stato selezionato il solvente, immettere il numero della pompa nella casella sulla destra.
- Flush Line (Linea di lavaggio) (solo per i sistemi con cambio colore). Selezionare questa casella per lavare la linea del materiale specificato con solvente. Il sistema usa la sequenza di lavaggio 1.



NOTA: Utilizzare il softkey Toggle (Alterna)  per passare da un'unità di miscelazione all'altra.

Per adescare le pompe e riempire le linee, leggere prima [Adescare e riempire il sistema, page 27](#).

1. Premere il softkey Edit (Modifica)  per aprire la schermata di modifica.
2. Selezionare colore (A).
3. Immettere il numero del colore nella casella sulla destra.
4. Se il materiale selezionato non è ancora stato caricato, premere il softkey Prime (Adescamento) . Il sistema adescerà il colore (A) nella pompa selezionata attraverso la valvola del colore selezionato e fuori dalla valvola di scarico di uscita.
5. Premere il softkey Fill (Riempimento) . Il sistema tenterà di riempire le linee del colore (A) finché l'utente non preme Stop . Puntare la pistola in un contenitore di rifiuti e premere il grilletto.
6. Ripetere per il catalizzatore (B).

Per lavare il sistema (pompe e linee del fluido), vedere [Lavare il sistema, page 30](#).

Per lavare solo la pompa:

1. Premere il softkey Edit (Modifica)  per aprire la schermata di modifica.
2. Selezionare il solvente
3. Immettere il numero della pompa nella casella sulla destra.
4. Premere il softkey Prime (Adescamento) . Il sistema laverà con il solvente attraverso la pompa selezionata e fuori dalla valvola di scarico.

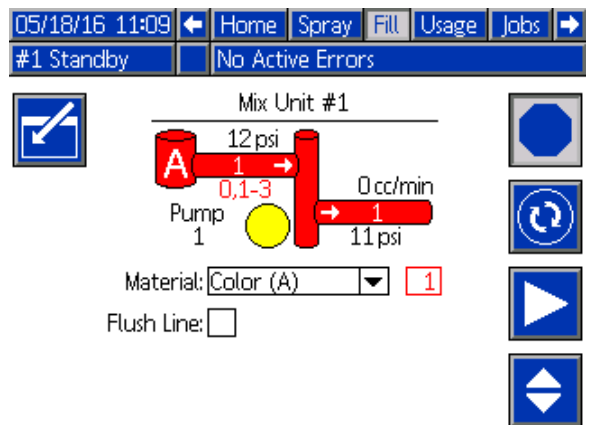

Figure 17 Schermata di riempimento, colore (A) selezionato

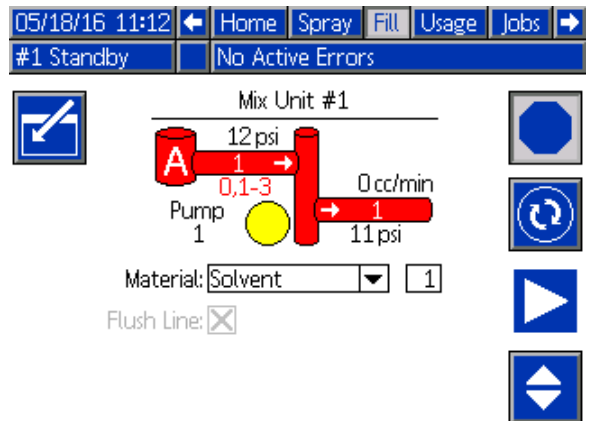



Figure 18 Schermata di riempimento, solvente selezionato

Pre-Fill Pump (Prieriempimento pompa)

L'opzione di preriempimento della pompa è disponibile per le pompe con cambio di colore ma con un unico materiale (colore o catalizzatore). L'opzione di preriempimento può essere utilizzata per pompe che rimangono piene di materiale allo spegnimento del sistema.

Premere il softkey Pre-Fill (Prieriempimento)  per "adescare" la pompa senza lavaggio o l'espulsione non necessaria di materiale.

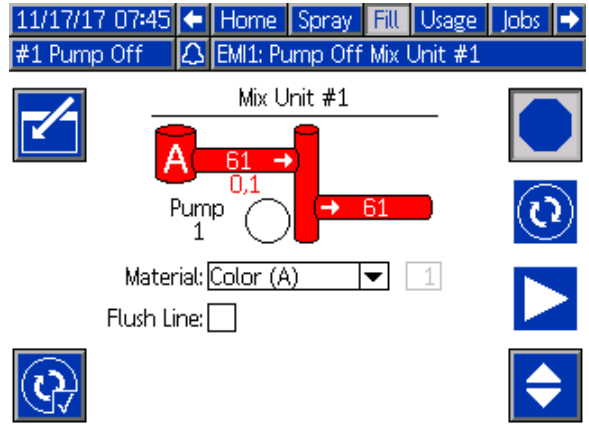





Figure 19 Schermata di riempimento, opzione di preriempimento

Schermata di utilizzo

La prima schermata Usage (utilizzo) visualizza l'utilizzo per i componenti A, B, A+B e del solvente (S) relativo al lavoro attuale. La seconda schermata Usage (utilizzo) visualizza il totale generale di utilizzo dei componenti A, B, A+B e del solvente (S). La terza schermata Usage (Utilizzo) visualizza il volume totale pompato per tutti i materiali disponibili.

NOTA: In modalità 1K, i componenti B e A+B non sono mostrati.

1. Premere il softkey Edit (Modifica)  per aprire la schermata di modifica.
2. Per immettere o modificare l'ID utente (*#), selezionare il campo per aprire la schermata User ID Keyboard (Tastiera ID utente) e immettere il nome desiderato (10 caratteri al massimo).
3. Per registrare il lavoro corrente, premere il softkey Job Complete (Lavoro completato) per

l'unità di miscelazione appropriata ( o ) . Così facendo si cancelleranno i campi dell'utilizzo corrente e si incrementerà il numero del lavoro. I totali generali non possono essere cancellati. Vedere [Schermata dei lavori, page 38](#), per esaminare i lavori precedenti.

4. Premere il softkey Edit (Modifica)  per chiudere la schermata.

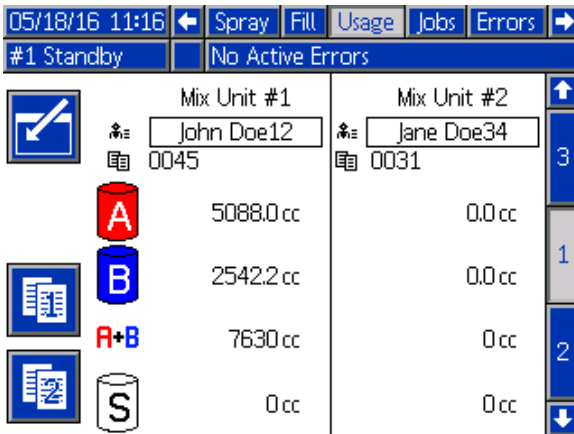

Mix Unit #1	Mix Unit #2
User ID: John Doe12 0045	User ID: Jane Doe34 0031
A: 5088.0 cc	0.0 cc
B: 2542.2 cc	0.0 cc
A+B: 7630 cc	0 cc
S: 0 cc	0 cc

Figure 20 Schermata Utilizzo per il lavoro corrente

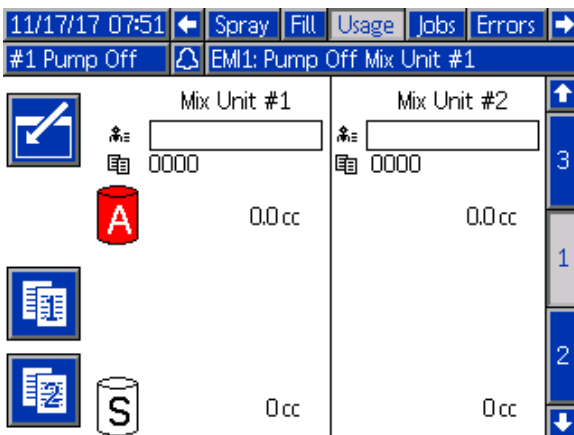

Mix Unit #1	Mix Unit #2
User ID: <input type="text"/>	User ID: <input type="text"/>
0000	0000
A: 0.0 cc	0.0 cc
B: 0.0 cc	0.0 cc
A+B: 0.0 cc	0.0 cc
S: 0.0 cc	0.0 cc

Figure 21 Schermata di utilizzo, modalità 1K

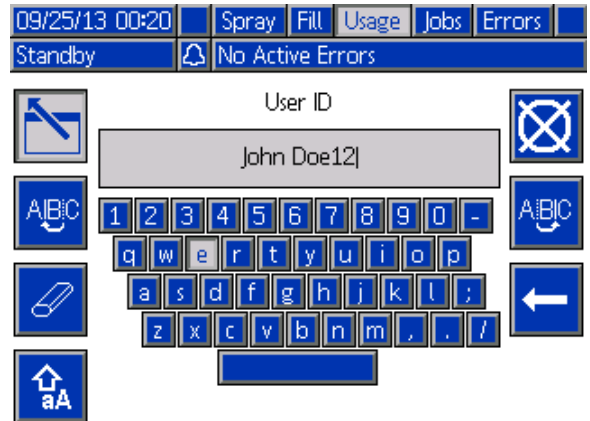
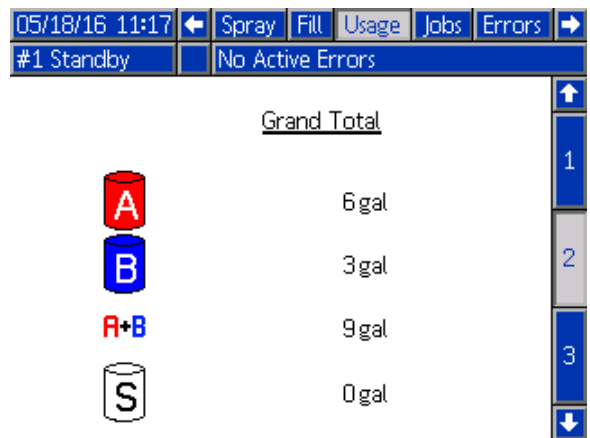
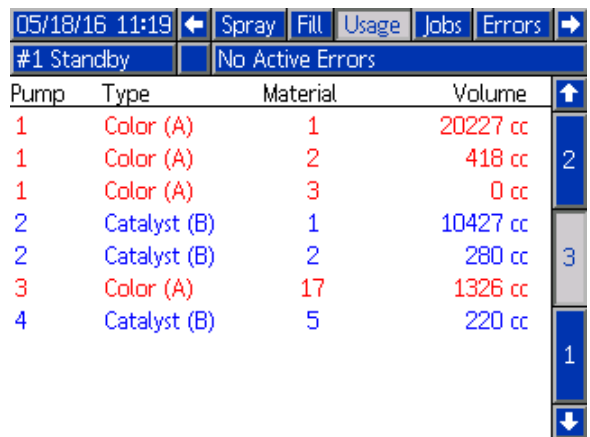

Figure 22 Schermata Tastiera ID utente



Material	Volume
A	6 gal
B	3 gal
A+B	9 gal
S	0 gal

Figure 23 Schermata Utilizzo con totali generali



Pump	Type	Material	Volume
1	Color (A)	1	20227 cc
1	Color (A)	2	418 cc
1	Color (A)	3	0 cc
2	Catalyst (B)	1	10427 cc
2	Catalyst (B)	2	280 cc
3	Color (A)	17	1326 cc
4	Catalyst (B)	5	220 cc

Figure 24 Registro di utilizzo

Schermata dei lavori

La schermata dei lavori visualizza i 200 numeri di lavoro, ricette, unità di miscelazione e volumi A+B più recenti in un registro con indicazione di data, ora e ID utente.

05/18/16 11:38		Fill	Usage	Jobs	Errors	Events	
#1 Mix		No Active Errors					
05/18/16	11:38	John Doe12	0052	1	1	238 cc	5
05/18/16	11:38	Jane Doe34	0053	2	2	102 cc	6
05/18/16	11:37	Jane Doe34	0051	2	2	288 cc	1
05/18/16	11:37	John Doe12	0049	1	1	318 cc	2
05/18/16	11:37	Jane Doe34	0050	2	2	68 cc	3
05/18/16	11:37	Jane Doe34	0047	2	2	369 cc	4
05/18/16	11:37	John Doe12	0048	1	1	103 cc	
05/18/16	11:37	John Doe12	0045	1	1	7722 cc	
05/18/16	11:33	Jane Doe34	0046	2	2	0 cc	
05/18/16	11:33	Jane Doe34	0031	61	2	0 cc	



Figure 25 Schermata dei lavori

11/17/17 08:11		Jobs	Errors	Events	Home
#1 Standby		No Active Errors			
11/17/17	08:08	F8D1-A	Flow Not Detected	Mix Unit #	
11/17/17	08:08	F8D1-A	Flow Not Detected	Mix Unit #	1
11/17/17	08:08	F8D1-A	Flow Not Detected	Mix Unit #	
11/17/17	08:04	SPD1-A	Purge Incomplete	Gun 1	
11/17/17	08:03	SAD1-A	Atomizing Solvent	Mix Unit #1	
11/17/17	08:03	F7S1-A	Flow Detected	Solvent Gun 1	2
11/17/17	08:03	F7P1-A	Flow Detected	Air Gun 1	
11/17/17	08:03	F7S2-A	Flow Detected	Solvent Gun 2	
11/17/17	07:43	P6D4-A	Press. Sens. Removed	Outlet 4	
11/17/17	07:43	P6D3-A	Press. Sens. Removed	Outlet 3	

Figure 27 Schermata di errore, modalità modifica

Schermata degli errori

La schermata degli errori visualizza i 200 codici di errore più recenti in un registro con indicazione di data, ora e descrizione. Sono disponibili ulteriori informazioni per aiutare nella ricerca e riparazione guasti degli errori di sistema. Per accedere a queste informazioni per un errore di sistema

premere prima il tasto  per entrare in modalità modifica; sarà evidenziato il primo errore. Con i tasti freccia Su e Giù, spostarsi fino al codice errore desiderato, quindi premere di nuovo il tasto  (per maggiori informazioni sulle schermate informative di ricerca e riparazione dei guasti, vedere [Errori di sistema, page 72](#)).

08/10/13 23:17		Jobs	Errors	Events	Home	Spray
Idle		No Active Errors				
08/10/13	22:44	DK04-A	Position Pump	4		18
08/10/13	22:44	DK03-A	Position Pump	3		19
08/10/13	22:44	DK02-A	Position Pump	2		20
08/10/13	22:44	DK01-A	Position Pump	1		1
08/10/13	22:44	CA0X-A	Comm. Error	ADM		2
08/10/13	22:44	P6D4-A	Press. Sens. Removed	Outlet 4		3
08/10/13	22:44	P6D3-A	Press. Sens. Removed	Outlet 3		4
08/10/13	22:44	P6D2-A	Press. Sens. Removed	Outlet 2		
08/10/13	22:44	P6D1-A	Press. Sens. Removed	Outlet 1		
08/10/13	22:44	DK04-A	Position Pump	4		

Figure 26 Schermata degli errori

Schermata degli eventi

La schermata degli eventi visualizza i 200 codici di evento più recenti in un registro con indicazione di data, ora e descrizione.

08/10/13 23:17		Errors	Events	Home	Spray
Idle		No Active Errors			
08/10/13	22:52	EC00-R	Setup Value(s) Changed		18
08/10/13	22:51	EVUX-V	USB Disabled		19
08/10/13	22:49	EBUX-R	USB Drive Removed		20
08/10/13	22:48	EVUX-V	USB Disabled		1
08/10/13	22:46	EBUX-R	USB Drive Removed		2
08/10/13	22:46	EC00-R	Setup Value(s) Changed		3
08/10/13	22:45	EQU0-V	USB Idle		4
08/10/13	22:45	EQU1-R	Sys. Settings Downloaded		
08/10/13	22:45	EQU3-R	Custom Lang. Downloaded		
08/10/13	22:45	EQU5-R	Logs Downloaded		

Figure 28 Schermata degli eventi

Schermate della modalità configurazione

Premere  in qualsiasi schermata di esecuzione per accedere alle schermate di configurazione.

La maggioranza dei parametri sulle schermate di Configurazione può essere configurata separatamente per ciascuna unità di miscelazione, mentre altri parametri sono globali. I parametri configurabili separatamente sono visualizzati su due colonne.

NOTA: i campi e i pulsanti di selezione in grigio sulle schermate non sono attivi.

Se il sistema è dotato di blocco con password, viene visualizzata la schermata della Password. Vedere [Schermata Password, page 40](#).

Schermata Password

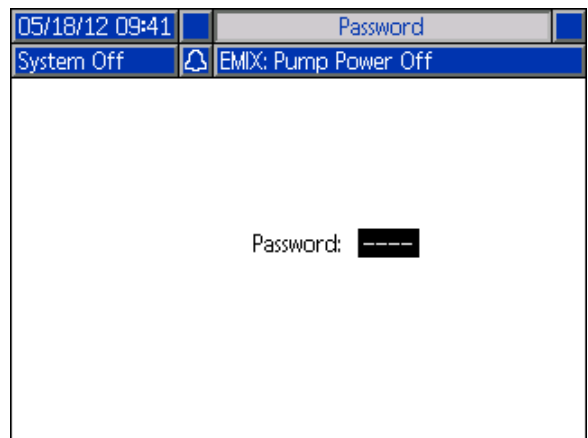



Figure 29 Schermata Password

Immettere la password a 4 cifre e premere . Si aprirà la schermata del sistema 1 che consente di accedere alle altre schermate di configurazione.

Se si immette una password errata, il campo si cancella. Reimmettere la password corretta.

Per assegnare una password, vedere [Schermata avanzata 1, page 65](#).

Schermata di sistema 1

La schermata di sistema 1 include i seguenti campi che definiscono il sistema.

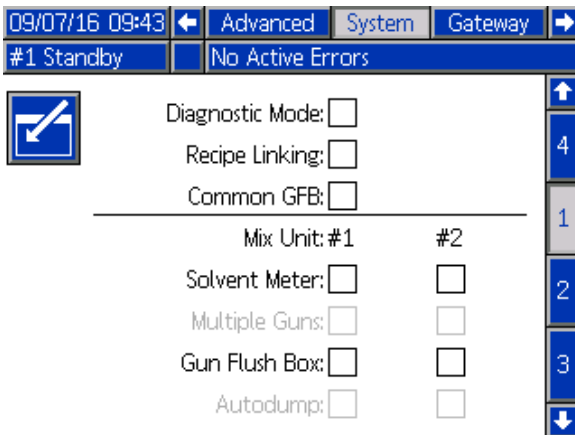

Figure 30 Schermata di sistema 1, durante lo standby

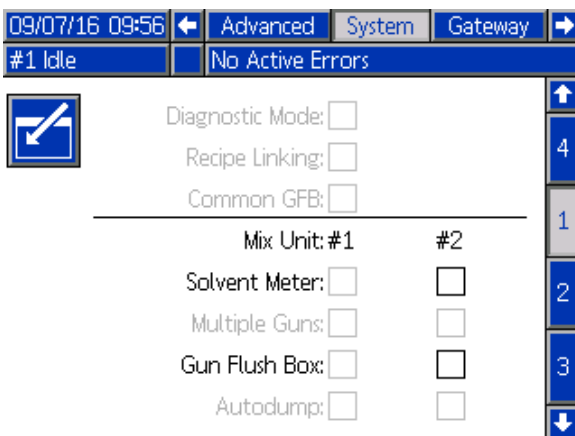

Figure 31 Schermata di sistema 1, con unità di miscelazione N. 1 in fase neutra

Modalità diagnostica

Selezionare questa casella per visualizzare la portata e la pressione per ciascuna pompa su [Schermata iniziale](#), page 32.

Collega ricetta

Selezionare questa casella per attivare il collegamento delle ricette in [Schermata della ricetta](#), page 47.

GFB comune

Selezionare questa casella se il sistema condividerà un singolo GFB (contenitore di lavaggio pistola) fra le due unità di miscelazione. Saranno selezionate entrambe le opzioni di GFB e conseguentemente entrambe le funzioni di Scarico automatico saranno selezionabili.

NOTA: Il sistema consente di eseguire un'operazione che richiede l'uso di un GFB solo per un'unità di miscelazione alla volta (ovvero, spurgo pistola, riempimento pistola).

NOTA: Qualora sia attivo un GFB comune, l'utente deve conoscere quale pistola deve essere caricata nel GFB in uno specifico momento. Il sistema PD2K non rileva quale pistola è caricata nel GFB, ma solo se è aperta o chiusa.

Dosatore solvente

Selezionare questa casella se il proprio sistema utilizza un dosatore del solvente. Il campo Solvent K-Factor (Fattore K solvente) diventerà attivo.

Pistole multiple

Abilitare questa opzione se si intende caricare più pistole contemporaneamente con il materiale miscelato. Vedere [Informazioni per sistemi con più pistole](#), page 44.

Flusso pistola

Selezionare questa casella se il proprio sistema utilizza un contenitore di lavaggio della pistola. La funzione di scarico automatico diventerà selezionabile.

Scarico automatico

Selezionare questa casella per attivare la funzione di scarico automatico. Se una pistola è caricata con una ricetta miscelata la cui durata utile della carica è scaduta e tale pistola si trova nel contenitore di lavaggio pistola, dopo due minuti, il sistema spurgherà automaticamente la pistola con il solvente. Se la pistola non si trova nel contenitore di lavaggio pistola o se non è possibile completare lo scarico automatico, il sistema genererà un allarme.

Schermata di sistema 2

La schermata di sistema 2 consente di configurare i seguenti parametri operativi.

The screenshot shows a configuration interface for 'System 2'. At the top, there are navigation buttons: 'Advanced', 'System', and 'Gateway'. Below this, a status bar shows '#1 Mix' and 'No Active Errors'. The main area is titled 'Mix Unit: #1' and '#2'. It contains several rows of parameters, each with two input fields for units #1 and #2. A vertical sidebar on the right has numbered buttons 1 through 4. A blue pencil icon is visible on the left side of the configuration area.

Parameter	#1	#2
Color Pumps:	1	1
Catalyst Pumps:	1	1
Non-Mix Pressure:	20 psi	20 psi
Mix Fill Set Point:	0 psi	0 psi
Mix Idle Timeout:	120 sec	120 sec
Mix No Flow Timeout:	5 sec	5 sec
Disable Mix Unit:	<input type="checkbox"/>	<input type="checkbox"/>

Figure 32 Schermata di sistema 2, con unità di miscelazione 1 in modalità di miscelazione

Pompe del colore

Immettere il numero di pompe del colore nel proprio sistema.

Pompe del catalizzatore

Immettere il numero di pompe del catalizzatore nel proprio sistema.

NOTA: Modificando il numero delle pompe catalizzatore in "0", si porterà l'unità di miscelazione in modalità 1K.

Non-Mix Pressure (Pressione non misc.) (Pressione di riempimento - modalità 1K)

Immettere una pressione inferiore da utilizzare quando non si miscela né si spruzza (per esempio durante riempimento o lavaggio).

NOTA: i sistemi a bassa pressione possono essere impostati a 0,7 MPa (7 bar; 100 psi) al di sotto della pressione prevista; i sistemi ad alta pressione possono essere impostati a 2,1 MPa (21 bar; 300 psi) al di sotto della pressione prevista.

Mix Fill Set Point (Lettura setpoint riempimento miscelazione) (Setpoint riempimento - modalità 1K)

Impostare una pressione superiore per l'uso come riempimento di miscelazione. La pressione più elevata riduce il tempo necessario per riempire la pistola. Una volta che la pistola è piena, il sistema utilizza il setpoint della pressione desiderata per la ricetta (impostato in [Schermata della ricetta, page 47](#)) per la miscelazione.

Il valore predefinito è 0. Se è impostato su 0, il sistema ignora il setpoint per riempimento di miscelazione e utilizza invece il setpoint della pressione desiderata per la ricetta (impostato in [Schermata della ricetta, page 47](#)) durante il riempimento di miscelazione.

Timeout fase neutra di miscelazione (Idle Timeout - modalità 1K Mode)

L'interruttore del flusso di aria (AFS) rileva il flusso di aria alla pistola e segnala quando questa viene attivata. Se non si sta utilizzando un flussostato dell'aria, il sistema non rileva se la pistola sta spruzzando o meno. Se una pompa si guasta, potrebbe essere spruzzata resina pura o catalizzatore senza poter rilevare la condizione. Quest'anomalia dovrebbe essere rilevata dal Timeout di assenza di flusso per la miscelazione la cui impostazione predefinita è di 5 secondi. Il Timeout fase neutra di miscelazione farà attivare la modalità Neutra che eseguirà un test di stallo della pompa per controllare che non vi siano perdite; quindi la pompa entrerà in standby (mantenendo la posizione attuale) dopo il periodo di tempo stabilito. In questo campo, immettere il Timeout fase neutra di miscelazione.

Vedere [Funzionamento dell'interruttore del flusso d'aria \(AFS\), page 73](#).

Timeout assenza di flusso per la miscelazione (No Flow Timeout - modalità 1K Mode)

L'interruttore del flusso di aria (AFS) rileva il flusso di aria alla pistola e segnala quando questa viene attivata. Se il flussostato dell'aria indica che la pistola è attivata, ma non esiste flusso di fluido attraverso una pompa, potrebbero essere spruzzati resina pura o catalizzatore senza saperlo. Il Timeout assenza di flusso per la miscelazione farà arrestare il sistema dopo il periodo di tempo stabilito. Il valore predefinito è 5 secondi. In questo campo, immettere il tempo di arresto desiderato.

Vedere [Funzionamento dell'interruttore del flusso d'aria \(AFS\), page 73](#).

Disattiva unità miscelazione

Selezionare questa casella se si desidera evitare che un'unità di miscelazione venga attivata e per eliminare gli allarmi correlati.

Schermata di sistema 3

La schermata di sistema 3 consente di configurare i seguenti parametri operativi.

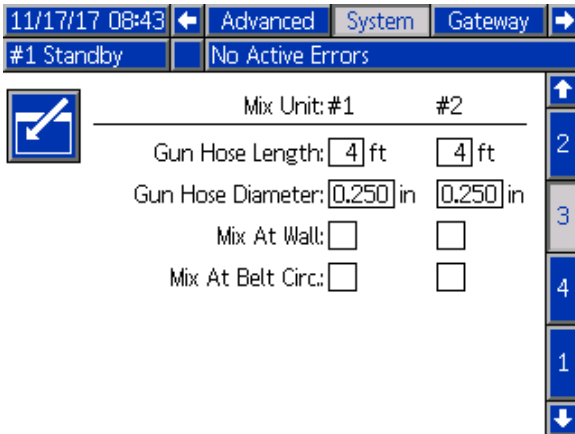

Figure 33 Schermata di sistema 3

Gun Hose Length (Lunghezza flessibile della pistola)

Immettere la lunghezza del flessibile dal collettore di miscelazione alla pistola.

Diametro del flessibile della pistola

Immettere il diametro del flessibile dal collettore di miscelazione alla pistola. Il diametro minimo è pari a 3 mm (1/8 in.).

Mix-at-wall

Selezionare questa casella se si utilizza un collettore di miscelazione remoto nel sistema.

NOTA: Se è attiva la modalità a più pistole, i campi Gun Hose Length (lunghezza flessibile pistola), Gun Hose Diameter (diametro flessibile pistola) e Mix at Wall (miscelazione a parete) sono disattivati.

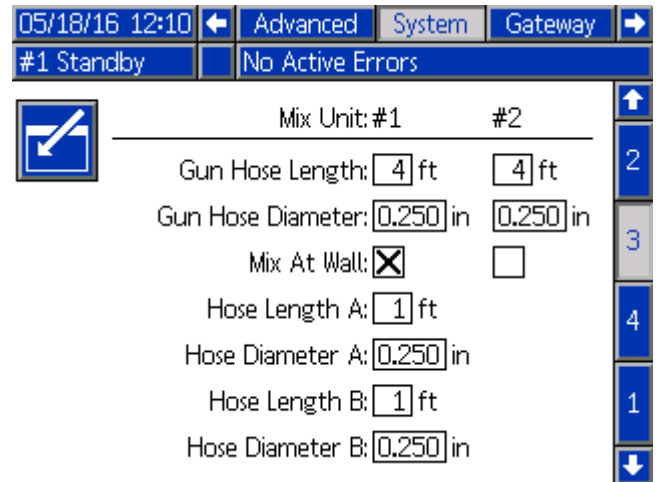

Figure 34 Schermata di sistema 3, con Miscelazione a parete su unità di miscelazione 1

Diametro e lunghezza del flessibile

Immettere la lunghezza e il diametro del flessibile dalla batteria colori remota al collettore di miscelazione remota, per entrambi i flessibili A e B.

NOTA: Tali campi sono attivi solo se la miscelazione a parete è attivata.

Circ. "Mix At Belt"

Selezionare la casella se il sistema utilizza i collettori di miscelazione Mix-at-Belt e dispone di valvole di cambio colore con attacchi di ricircolo (per ulteriori informazioni sulle valvole di ricircolo, consultare il manuale del kit cambio colore 3324555). Con questa opzione selezionata, il sistema PD2K interromperà deliberatamente il percorso di ricircolo quando si verifica un allarme in modalità Miscelazione, lasciando aperta la valvola di cambio colore del gruppo di uscita. Ciò impedirà all'utente di erogare il materiale dalla pistola se è presente un allarme. Il sistema tornerà alla modalità di funzionamento normale una volta che l'utente ha modificato la data del sistema.

Informazioni per sistemi con più pistole

Per sistemi senza miscelazione a parete

La funzionalità a più pistole consente di tenere traccia simultaneamente di un massimo di 60 diverse ricette di materiale miscelato (30 ricette per unità di miscelazione), ciascuna caricata in una pistola dedicata. Questa funzionalità può essere attivata in [Schermata di sistema 1, page 41](#).

Schermata ricette

Poiché il sistema dispone di una pistola dedicata a ciascuna ricetta, la lunghezza e il diametro del flessibile associato potrebbero non essere unici. Pertanto, tali parametri sono disattivati in [Schermata di sistema 1, page 41](#) e sono invece presenti nella schermata [Schermata della ricetta, page 47](#). Immettere la lunghezza e il diametro del flessibile per una pistola che nebulizzerà una particolare ricetta.

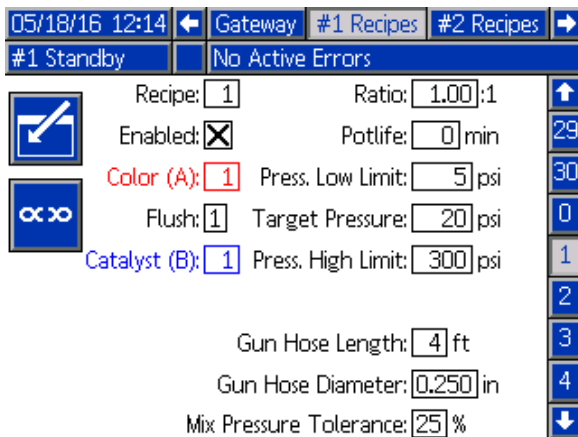

Figure 35

Schermata della durata della carica

In modalità di esecuzione, la schermata della durata utile della carica compare nella barra dei menu fra le voci Fill (Riempimento) e Usage (Utilizzo). La schermata visualizza il tempo rimanente nella durata utile della carica per una specifica ricetta (pistola). Le ricette sono evidenziate e presentano la durata utile rimanente solo se la pistola è caricata con materiale miscelato e dispone di una durata utile della carica diversa da zero.

10/30/14 10:30					
← Spray Fill Potlife Usage Jobs →					
Standby		No Active Errors			
Icon	Time	Icon	Time	Icon	Time
1	117 min	11		21	
2		12		22	
3		13		23	
4		14		24	
5		15		25	
6		16		26	
7		17		27	
8		18		28	
9		19		29	
10		20		30	

Figure 36

Cambio di ricette o Spurgo

Quando è attiva la funzionalità a più pistole, la schermata di nebulizzazione consente all'utente di cambiare la ricetta attiva (la ricetta caricata nelle pompe) o di spurgare una particolare pistola (ricetta). Selezionare Ricetta o Spurgo dal menu a discesa e immettere il numero di ricetta. Utilizzare il softkey Spurgo per spurgare la ricetta attiva.

Queste azioni possono essere effettuate anche dall'unità di controllo cabina. Utilizzare la procedura normale per cambiare la ricetta attiva o per spurgare la pistola attiva. Vedere [Unità di controllo cabina, page 22](#). Per spurgare una pistola non attualmente attiva, scorrere con i tasti Su o Giù fino alla ricetta desiderata. Quindi premere Spurgo . Se non si preme il tasto Spurgo entro 5 secondi, il sistema ritornerà al numero di ricetta attiva.

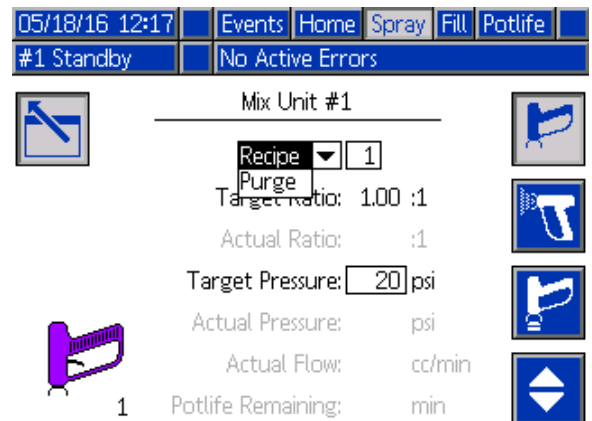

Figure 37

Schermata di sistema 4

La schermata di sistema 4 consente di configurare i seguenti parametri operativi.

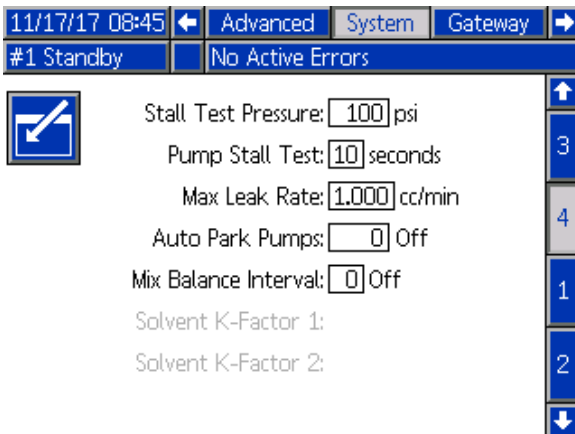

Figure 38 Schermata di sistema 4

Pressione test di stallo

Impostare la pressione minima del test di stallo. Il valore impostato deve essere pari a circa 0,35 MPa (3,5 bar; 50 psi) superiore alla pressione di ingresso più elevata.

NOTA: Se la pressione di alimentazione del materiale all'ingresso della pompa risulta superiore al 90% della pressione del test di stallo, il sistema genererà un allarme e interromperà il test di stallo. Vedere [Schermata di calibrazione 1, page 60](#).

Test di stallo della pompa

Impostare la durata del test di stallo della pompa. Vedere [Schermata di calibrazione 1, page 60](#).

Maximum Leak Rate (Tasso massimo perdite)

Immettere il tasso massimo di perdite consentito per un test di stallo della pompa.

Pompe a riposo automatico

lo spostamento delle pompe in posizione di riposo aiuta a evitare l'indurimento del materiale sulle aste delle pompe. Il timer Pompe a riposo automatico provvederà a portare automaticamente tutte le pompe in posizione di riposo e a disattivare le pompe. Il valore predefinito di 0 minuti disattiva questa funzionalità.

NOTA: il timer funziona esclusivamente quando il sistema è in standby e tutte le pistole sono spurgate per evitare volumi fuori rapporto.

Intervallo di bilanciamento miscelazione (non utilizzato in modalità 1K)

Durante la transizione dalla modalità Standby alla modalità Miscelazione, la viscosità e i rapporti elevati dei fluidi possono influire sulla rapidità di bilanciamento della dinamica dei fluidi, con conseguente generazione di fastidiosi allarmi di miscelazione per superamento del flusso massimo o pressione differenziale.

Il valore di riferimento dell'intervallo di bilanciamento miscela può essere utilizzato per attivare un breve periodo di bilanciamento dei fluidi all'inizio di un ciclo di miscelazione, prima che vengano generati allarmi di miscelazione.

NOTA: il timer Mix Balance Interval (Intervallo di bilanciamento miscela) funziona soltanto con l'attivazione della pistola. L'impostazione del tempo sul valore zero disattiva il timer.

Fattore K solvente

Immettere il fattore K del dosatore di solvente.

Schermata Gateway

La schermata Gateway consente di configurare i seguenti parametri operativi di sistema. Questa schermata è necessaria solo per sistemi che utilizzano AWI.

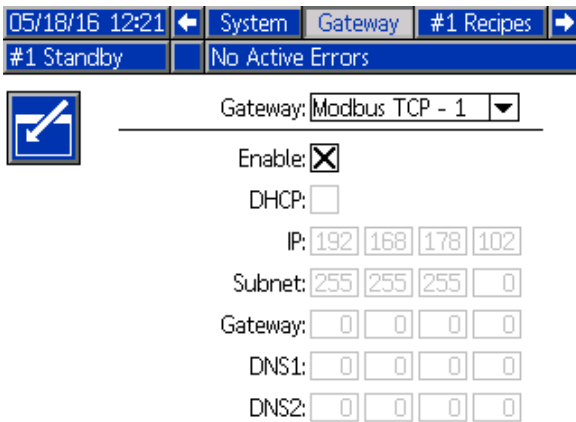

05/18/16 12:21 ← System Gateway #1 Recipes →

#1 Standby No Active Errors

Gateway: Modbus TCP - 1

Enable:

DHCP:

IP: 192 168 178 102

Subnet: 255 255 255 0

Gateway: 0 0 0 0

DNS1: 0 0 0 0

DNS2: 0 0 0 0

Figure 39 Schermata Gateway

ID gateway

Consente di selezionare l'ID del gateway desiderato dal menu a discesa.

Attiva

Deselezionare Enable (Attiva) durante l'impostazione dei campi Indirizzo IP, Subnet mask, Gateway, DNS1

o DNS2. Dopo il caricamento dei valori impostati, selezionare la casella Enable (Attiva) per scrivere le nuove impostazioni per il Gateway selezionato.

Selezionare questa casella per attivare il gateway selezionato in modo da consentire le comunicazioni fra il PLC e il gateway.

DHCP

Selezionare questa casella se il sistema è dotato del protocollo DHCP (Dynamic Host Configuration Protocol) Questo protocollo assegna indirizzi IP univoci ai dispositivi, quindi rilascia e rinnova tali indirizzi nella sequenza in cui i dispositivi si disconnettono o riconnettono alla rete. Se selezionato, i campi Indirizzo IP, Subnet e Gateway non saranno modificabili e visualizzeranno gli indirizzi forniti dal DHCP.

TCP/IP

Utilizzare i campi rimanenti per impostare i valori Indirizzo IP, Subnet mask, Gateway, DNS1 o DNS2.

Schermata della ricetta

Ogni unità di miscelazione dispone del proprio capitolo di schermata di ricette (0-30): **Ricette N. 1** per l'unità di miscelazione N. 1 e **Ricette N. 2** per l'unità di miscelazione N. 2. Tali ricette possono essere impostate in modo univoco oppure, per sistemi che prevedono l'utilizzo combinato di due ricette equivalenti, è possibile collegare le ricette fra le due unità di miscelazione.

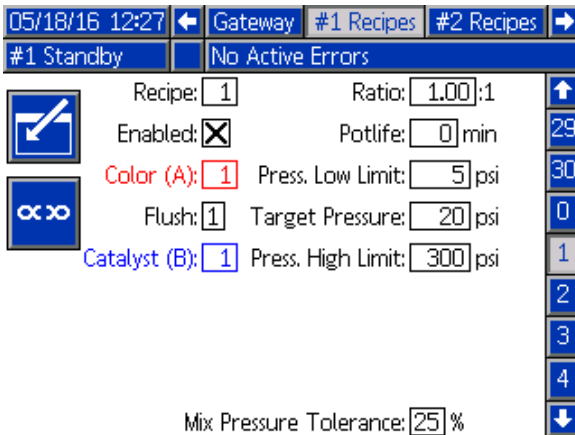

Figure 40 Schermata ricetta valida

Ricetta

Immettere il numero di ricetta desiderato (1-30).

Ricetta 0

Utilizzare la ricetta 0 per lavare il sistema.

- **Se è caricata una ricetta (1-30):** Selezionare la ricetta 0 per lavare le pompe precedentemente attive e per spurgare la pistola.
- **Se è caricata la ricetta 0 o la ricetta 61:** Selezionare la ricetta 0 per lavare tutte le pompe e spurgare la pistola.

Abilitato

Selezionando "Abilitata", la ricetta selezionata diventa accessibile dall'unità di controllo cabina, oltre che dall'unità ADM. Questo consente all'operatore in cabina di selezionare rapidamente una ricetta desiderata, senza farle scorrere tutte e 30.

Valvola del colore (A)

Immettere il numero di valvola del colore desiderato (1-32).

NOTA: se si inserisce un numero non valido nella configurazione del proprio sistema, il campo verrà evidenziato e la ricetta diventa non valida. Per esempio, se la configurazione prevede 8 valvole del colore e si inserisce 14, il campo comparirà come illustrato di seguito.

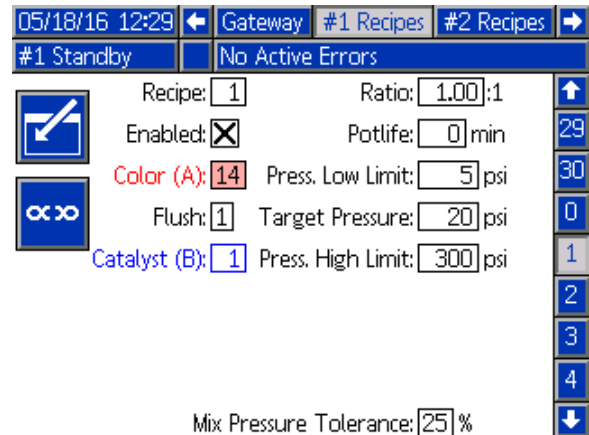

Figure 41 Schermata di ricetta non valida

Valvola catalizzatore (B) (disabilitata in modalità 1K)

Immettere il numero di valvola del catalizzatore desiderato (1-8).

NOTA: se si inserisce un numero non valido nella configurazione del proprio sistema, il campo verrà evidenziato e la ricetta non sarà valida. Per esempio, se la configurazione prevede la valvola catalizzatore 1 e si inserisce 4, il campo verrà evidenziato e la ricetta non sarà valida.

Sequenza di lavaggio

Immettere la sequenza di lavaggio desiderata (1-5). Per colori difficili da lavare, selezionare una sequenza più lunga. 1 è il valore predefinito e deve essere selezionato per il lavaggio più lungo e approfondito.

Se è stata abilitata la miscelazione a parete sulla schermata di sistema 3, immettere la sequenza di lavaggio desiderata (1-5) per la valvola del colore (A) e per la valvola del catalizzatore (B). Il tempo di spurgo della pistola per ciascun materiale dipende dalla sequenza di lavaggio assegnata al materiale. Vedere [Schermata di lavaggio, page 51](#). Se i materiali A e B richiedono differenti tempi di spurgo, assegnare sequenze di spurgo separate. Impostare il tempo di spurgo della pistola necessario per ciascun materiale. Per colori difficili da lavare, selezionare una sequenza più lunga. La sequenza di lavaggio 1 è il valore predefinito e dovrebbe essere selezionata per il lavaggio più lungo e approfondito.

Mix Ratio (Rapporto di miscelazione) (disabilitato in modalità 1K)

Immettere il rapporto di miscelazione desiderato (0-50,0):1.

Potlife Time (Durata utile)

Immettere la durata utile della carica (0-999 minuti). Immettendo 0 si disabilita questa funzione.

Limite inferiore di pressione

Immettere la pressione prevista inferiore che l'operatore può inserire nella schermata di spruzzatura o nel controllo cabina. L'impostazione predefinita è 0,035 MPa (0,35 bar; 5 psi).

Pressione richiesta

Immettere la pressione di spruzzatura richiesta desiderata. Si tratta della pressione che le pompe manterranno sull'uscita. L'impostazione predefinita è 0,14 MPa (1,4 bar; 20 psi).

Limite superiore di pressione

Immettere il valore di pressione più elevato previsto che l'operatore può immettere nella schermata di nebulizzazione o nell'unità di controllo cabina. L'impostazione predefinita è 2,1 MPa (21,0 bar; 300 psi).

NOTA: se si immette una pressione non valida per i parametri del proprio sistema, il campo verrà evidenziato e la ricetta non sarà considerata valida. Per esempio, se si immette 10,5 MPa (105 bar; 1500 psi) in un sistema a bassa pressione, il campo verrà evidenziato e la ricetta diventa non valida.

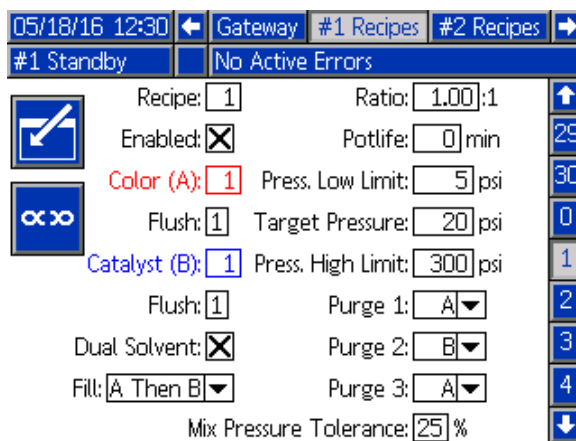

Figure 42
Doppio solvente

Se è attivata la funzione di miscelazione a parete nella schermata di sistema 3, la modalità a doppio solvente diventa opzionale nella schermata della ricetta. La modalità a doppio solvente consente la sequenziazione di lavaggio del materiale miscelato in un sistema dove si utilizzano due tipi di solvente (ad esempio, a base d'acqua e a base di solvente) che non devono essere miscelati insieme.

Riempimento

Selezionare la sequenza per l'erogazione del materiale nel flessibile di miscelazione e nella pistola. Le scelte possibili sono: A quindi B, B quindi A, e Parallela, se non è necessaria alcuna sequenza di riempimento. La sequenza di riempimento è in genere determinata dall'ultimo materiale utilizzato nella sequenza di spurgo.

Spurgo 1, 2 e 3

Selezionare la sequenza per lo spurgo del materiale miscelato dal flessibile di miscelazione e dalla pistola. Ciascuna fase della sequenza può essere impostata su A o B. Il solvente corrispondente a ciascun materiale sarà erogato dalla pistola per il Tempo di spurgo pistola della sequenza di lavaggio assegnata a tale materiale per ciascuna fase.

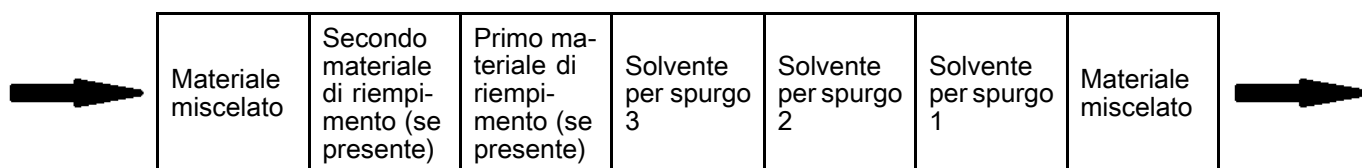

Direzione del flusso durante lo spurgo a doppio solvente e il successivo riempimento.

Tolleranza pressione di miscelazione

La pressione di un componente deve rientrare in una percentuale (\pm) della pressione dell'altro componente durante la spruzzatura o la miscelazione. In questo campo, immettere la tolleranza della pressione di miscelazione desiderata. L'impostazione predefinita è 25%. Vedere [Pressione differenziale e punto di riferimento della tolleranza di pressione di miscelazione, page 50.](#)

Ricette collegate

Premendo il softkey Link (Collega) su una schermata Ricette si copieranno i dati **dal** numero di ricetta equivalente dell'altra unità di miscelazione **alla** schermata attualmente visualizzata. Il softkey modificherà gli stati per indicare che le due ricette sono collegate. Dopo il collegamento, la modifica dei parametri di una ricetta avrà effetto contemporaneamente sulle ricette di entrambe le unità di miscelazione. Per scollegare le ricette è sufficiente premere di nuovo il softkey Link (Collega).

È necessario abilitare il collegamento ricette in [Schermata di sistema 1, page 41](#) Se il collegamento ricette non è abilitato, il softkey Link (Collega) non comparirà nella schermata Ricette.

NOTA: I numeri dei materiali sono sempre univoci, pertanto i numeri visualizzati saranno diversi e tuttavia equivalenti per ciascuna unità di miscelazione (ovvero, Colore 1 = Colore 17, Catalizzatore 1 = Catalizzatore 5)

NOTA: le ricette non possono essere collegate a meno che entrambe le unità di miscelazione siano configurate per la miscelazione a parete o che nessuna di esse lo sia.

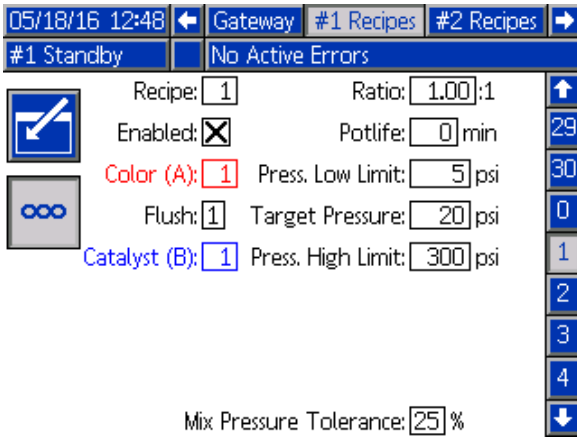

Figure 43 Schermata Ricetta collegata, unità di miscelazione N. 1

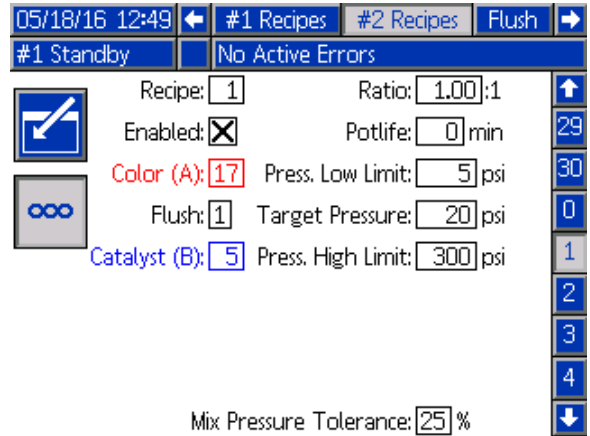

Figure 44 Schermata Ricetta collegata, unità di miscelazione N. 2

Pressione differenziale e punto di riferimento della tolleranza di pressione di miscelazione

Un metodo primario per garantire la stabilità del rapporto di miscelazione per il sistema ProMix PD2K è costituito dal monitoraggio della pressione differenziale fra la mandata della pompa A e la mandata della pompa B. Idealmente questi due valori di pressione sarebbero identici, tuttavia fattori come il dimensionamento della linea, la viscosità e il rapporto di miscelazione producono alcune variazioni. Comprendere dove il sistema opera tipicamente è essenziale per impostare un efficace metodo di verifica della pressione differenziale in grado di informare l'utente quando qualche fattore ha compromesso l'accuratezza del rapporto di miscelazione senza comunque generare eccessivi allarmi.

Una volta che il sistema è stato completamente installato ed è pronto all'uso, si raccomanda all'utente di caricare una ricetta e spruzzare il materiale miscelato. Durante la nebulizzazione, annotare le pressioni di uscita su entrambe le pompe A e B (ciò è visibile sulla schermata principale dell'unità ADM) e spruzzare per un tempo sufficiente a consentire la stabilizzazione delle pressioni sui valori nominali. La differenza fra le pressioni di uscita delle pompe A

e B costituisce una linea di base consolidata per il Punto di riferimento della tolleranza di pressione di miscelazione.

Il setpoint della tolleranza di pressione di miscelazione consente la variazione della pressione di mandata della pompa sul lato B di una specifica percentuale rispetto alla pressione di mandata della pompa sul lato A (spruzzatura). Ad esempio, se la pressione di nebulizzazione (pressione di mandata della pompa sul lato A) è 700 kPa (100 psi) e la Tolleranza della pressione di miscelazione è impostata sul 25%, la pressione di mandata della pompa sul lato B può variare fra 525 kPa (75 psi) (700 kPa (100 psi) - 25%) e 875 kPa (125 psi) (700 kPa (100 psi) + 25%) prima di generare un allarme.

Se, durante il funzionamento, il sistema ha generato numerosi allarmi di pressione differenziale, o se si prevede di miscelare diverse varietà di materiali con diversi rapporti di miscelazione, potrebbe essere necessario aumentare la Tolleranza della pressione di miscelazione. Altrimenti si raccomanda di mantenere questo setpoint quanto più stabile possibile per avvisare l'utente quando qualcosa potrebbe compromettere l'accuratezza del rapporto di miscelazione.

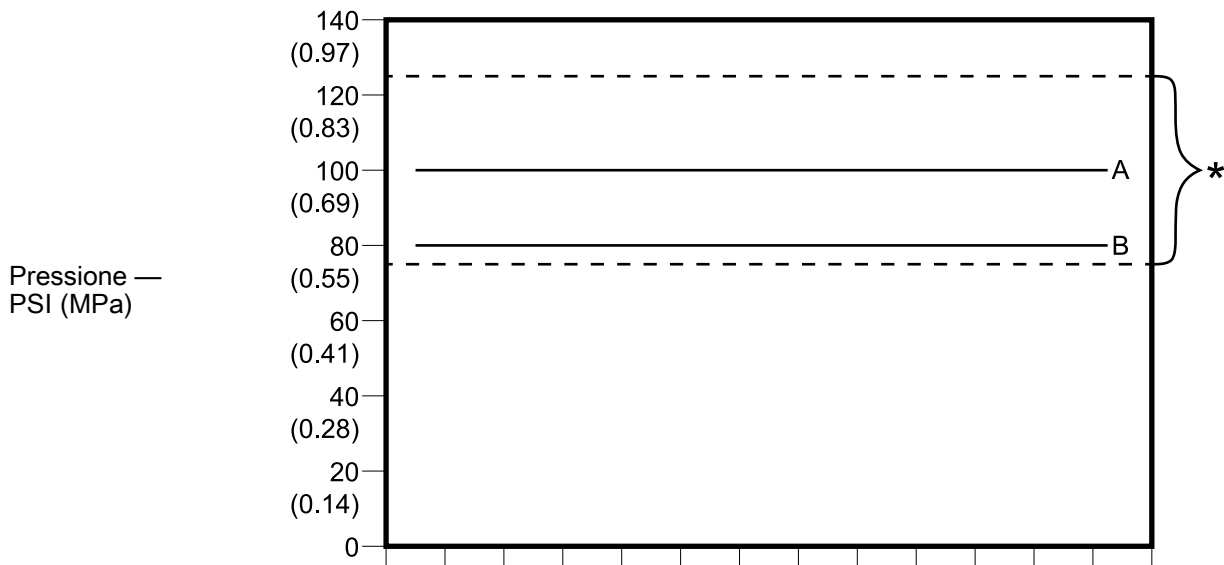

* Intervallo accettabile

A: Pressione di mandata nominale della pompa A

B: Pressione di mandata nominale della pompa B

Intervallo accettabile della pressione di mandata nominale della pompa sul lato B per un sistema con pressione di nebulizzazione desiderata di 700 kPa (100 psi) e tolleranza della pressione di miscelazione pari al 25%.

Schermata di lavaggio

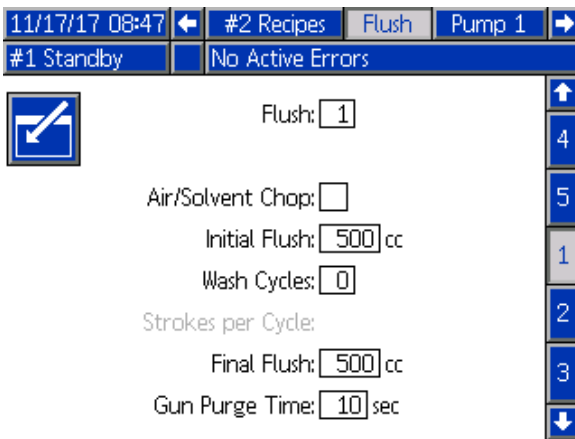

Figure 45 Schermata di lavaggio

Numero di lavaggio

Immettere la sequenza di lavaggio desiderata (1-5). Per colori difficili da lavare, selezionare una sequenza più lunga. 1 è il valore predefinito e deve essere selezionato per il lavaggio più lungo e approfondito.

Interruzione aria/solvente

Questa opzione è disponibile se Mix-at-Wall è abilitato in [Schermata di sistema 3, page 43](#). Attivare un'interruzione di aria e solvente per il lavaggio della pistola anziché soltanto la fase di spurgo del solvente. Vedere [Interruzione aria/solvente, page 52](#).

Può essere abilitata anche l'interruzione aria e solvente per il lavaggio dalla pompa. Per ulteriori informazioni, vedere [Mappatura personalizzata delle valvole, page 54](#).

NOTA: Interruzione aria/solvente richiede componenti aggiuntivi per la valvola di spurgo dell'aria. Consultare il manuale 333282 per i numeri dei kit e i dettagli di installazione.

Lavaggio iniziale

Immettere il volume di lavaggio iniziale (da 0 a 9999 cc).

Cicli di lavaggio

Un ciclo di lavaggio attiva la pompa con le valvole chiuse al fine di sfruttare il movimento pompante per pulire accuratamente la pompa. Immettere il numero desiderato di cicli di lavaggio (0-99). L'immissione di un numero rende il campo Strokes per Cycle (Corse per ciclo) attivo.

Corse per ciclo di lavaggio

Immettere le corse della pompa desiderate per ciclo di lavaggio (0-99). Il valore predefinito è 1.

Lavaggio finale

Immettere il volume di lavaggio finale (da 0 a 9999 cc).

Tempo di spurgo pistola

Immettere il tempo di spurgo della pistola (da 0 a 999 secondi).

Interruzione aria/solvente

Interruzione aria/solvente sostituisce il parametro standard Tempo spurgo pistola nella schermata Lavaggio. Lo spurgo viene suddiviso in tre fasi: primo spurgo, interruzione e spurgo finale. La fase di interruzione inizia sempre con il parametro Aria e ogni fase dispone di più parametri di configurazione.

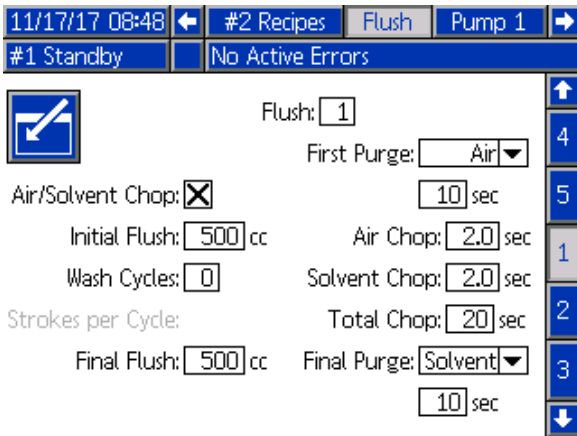

Figure 46 Schermata Lavaggio con Interruzione aria/solvente

Primo spurgo

Selezionare il materiale tra aria o solvente e la durata della fase di primo spurgo, nella quale viene erogato soltanto il materiale selezionato.

Interruzione aria

Impostare il ciclo di interruzione dell'aria per la fase di interruzione.

Interruzione solvente

Impostare il ciclo di interruzione solvente per la fase di interruzione.

Interruzione totale

Impostare la durata della fase di interruzione. Il sistema alterna tra impulsi di aria e solvente secondo i cicli impostati per la durata dell'interruzione totale.

Spurgo finale

Selezionare il materiale tra aria o solvente e la durata della fase di spurgo finale, nella quale viene erogato soltanto il materiale selezionato.

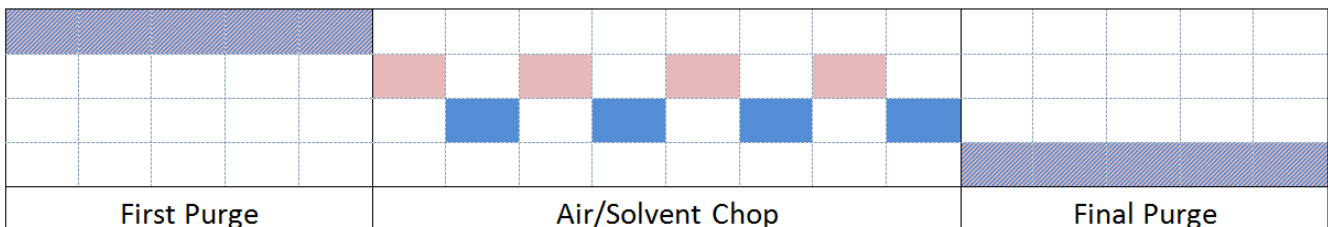

Air Solvent Either

Figure 47 Diagramma dei tempi di interruzione aria/solvente

Schermata della pompa 1

NOTA: Il sistema include 4 pompe. Le informazioni di ciascuna pompa sono accessibili in una scheda separata nella barra del menu sulla parte superiore della schermata. Selezionare la scheda per la pompa desiderata. Ciascuna pompa dispone di tre schermate. Qui sono illustrate solo le schermate per la pompa 1, ma gli stessi campi compaiono su tutte le schermate.

La schermata della pompa 1 include i seguenti campi che definiscono la pompa.

Figure 48 Schermata della pompa 1

Dimensione della pompa

Selezionare 35 cc o 70 cc, in base alle esigenze.

Pressione di ingresso

Selezionare una delle impostazioni seguenti:

- Disabilitato
- Monitor, per registrare la pressione di ingresso

Selezionare cambio colore

Selezionare questa casella se il proprio sistema utilizza il cambio colore.

Materiali

Immettere il numero di materiali utilizzati nel proprio sistema. Ciascun modulo di cambio colore controlla 8 colori.

Lunghezza totale flessibili

Calcolare la lunghezza dei flessibili dal gruppo di alimentazione alla pompa e dalla pompa al gruppo di uscita. Immettere la lunghezza totale.

Diametro del flessibile pompa

Immettere il diametro dei flessibili di uscita e di alimentazione.

Colori disponibili

Il modulo visualizza il numero di colori disponibili nel sistema. Questo campo non è modificabile.

Mappatura valvole

Selezionare se si utilizza la mappatura della valvola statica standard o interamente personalizzata. La mappatura valvola cambio colore è l'assegnazione della posizione delle elettrovalvole nel modulo di controllo cambio colore. Un layout della mappa predeterminato e statico rappresenta un'opzione facilmente prevedibile. Tuttavia, l'applicazione e l'utilizzatore possono trarre vantaggio dal definire la mappatura delle valvole in modo personalizzato per fini di consolidamento delle apparecchiature, per ridurre la complessità dell'hardware o semplicemente per posizionare le valvole nel modo più appropriato.

Per maggiori informazioni, vedere [Mappatura personalizzata delle valvole, page 54](#).

Mappatura personalizzata delle valvole

Per un sistema PD2K con cambio colore, l'utente dispone di un'opzione per controllare che le elettrovalvole siano mappate sui moduli di controllo. Selezionando Standard (opzione predefinita), si utilizzerà la mappatura delle valvole statica tradizionale. Le mappe statiche sono definite logicamente, per l'installazione in sistemi esistenti. Se si seleziona Standard, non sarà possibile alcuna ulteriore configurazione delle valvole di cambio colore nell'ADM. Per maggiori informazioni o per esaminare i layout delle mappe statici, consultare i manuali 332455 e 333282.

Selezionando Personalizzato, ogni elettrovalvola di cambio colore può essere assegnata a qualsiasi posizione unica e valida del modulo di controllo. Questa opzione offre un'ulteriore personalizzazione oltre al vantaggio di consolidamento dell'apparecchiatura. Inoltre la mappatura delle valvole personalizzata consente l'uso di alcune funzioni avanzate per le valvole di cambio colore.

NOTA: Questa opzione si applica a tutte le pompe, pertanto cambiando l'opzione per una di essere, la si cambierà per tutte.

NOTA: Passando da Standard a Personalizzato, PD2K richiamerà automaticamente come punto iniziale le assegnazioni della mappa statica per tutte le valvole. Passando da Personalizzato a Standard, PD2K cancellerà tutte le assegnazioni personalizzate delle valvole e tornerà alle mappe statiche.

Schermata della pompa - Configurazione avanzata

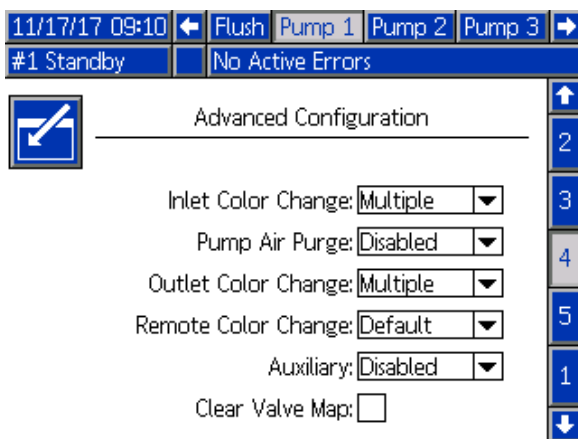

Figure 49 Schermata della pompa, Configurazione avanzata

Modifica colore in entrata

Selezionare Multiplo se ogni singolo materiale ha la propria valvola nel gruppo colore di ingresso per una particolare pompa. Selezionare Single (Singolo) se è

presente più di un materiale per una singola valvola sull'ingresso gruppo colore (es. sistema pulibile con un raschiatore). Questa opzione è disponibile soltanto per le pompe dotate di più di un materiale per cambio colore.

NOTA: Per i sistemi in cui è selezionato Singolo, è previsto che l'utilizzatore sappia quando un particolare materiale è collegato e riempito nel gruppo di ingresso prima di eseguire un cambio colore. Il sistema PD2K non sa quale materiale è collegato al flusso del gruppo di valvole di ingresso.

Spurgo dell'aria della pompa

Selezionare Abilita per aggiungere una valvola di spurgo aria al gruppo di ingresso della pompa per consentire di eliminare l'interruzione aria/solvente dalla pompa dalla valvola di scarico. Selezionare Disabilita se per la pompa non verrà utilizzata alcuna valvola di spurgo aria. Questa opzione è disponibile solo per le pompe del colore. Per maggiori dettagli, vedere Interruzione aria/solvente della pompa nella [Schermata della pompa - Assegnazione valvole](#), page 56.

Modifica colore in uscita

Selezionare Multiplo se ogni singolo materiale ha la propria valvola nel gruppo colore di uscita per una particolare pompa. Selezionare Singolo se è presente più di un materiale che utilizza un singolo flessibile collegato al gruppo colore di uscita. Questa opzione è disponibile soltanto per le pompe dotate di più di un materiale per cambio colore.

NOTA: Se si è selezionato Singolo, il flessibile collegato al gruppo di uscita dovrà essere spurgato prima di poter completare un cambio colore.

Cambio colore remoto

Selezionare Multiplo se ogni singolo materiale ha la propria valvola nel gruppo colore remoto per una particolare pompa. Selezionare Singolo se è presente più di un materiale che utilizza un singolo flessibile collegato al gruppo colore remoto. Selezionare Disabilita se per la pompa non sono presenti valvole di cambio colore remote (solo solvente e aria). L'opzione Disabilita è disponibile solo se Mix-at-Wall è abilitato e l'opzione Singolo è disponibile solo per le pompe con più di un materiale di cambio colore.

NOTA: A meno che sia selezionato Disabled (Disabilitato), questo deve corrispondere alla selezione Cambio colore uscita.

NOTA: Se si è selezionato Singolo, il flessibile collegato tra il gruppo di uscita e il gruppo remoto dovrà essere spurgato prima di poter completare un cambio colore.

ausiliario

Selezionare Abilita per aggiungere una valvola ausiliaria a valle del gruppo valvole remoto per la pompa. La valvola ausiliaria viene aperta solo quando viene quella particolare pompa sta erogando (miscelazione o spurgo). Questa opzione è disponibile solo se Mix-at-Wall è abilitato.

La figura seguente mostra un esempio di applicazione della valvola ausiliaria. Entrambe le pompe 1 e 3 erogano il colore ma uno è a base solvente e uno a base acquosa. (La pompa 2 eroga un catalizzatore). Con le valvole ausiliarie in posizione per entrambe le pompe, solo una condurrà al lato A del collettore di miscelazione remoto mentre l'altra sarà completamente isolata dalla valvola ausiliaria.

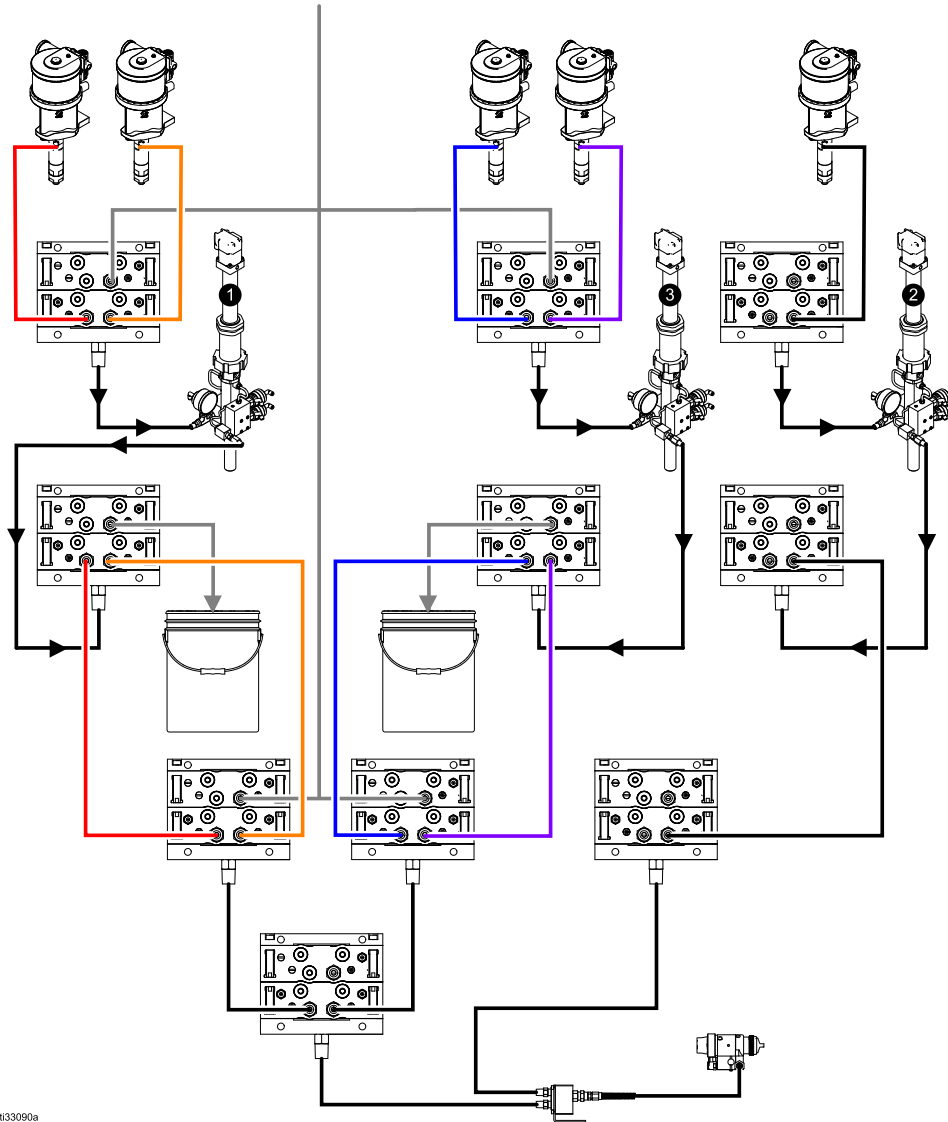

ti33090a

Figure 50 Esempio di applicazione della valvola ausiliaria

Cancella mappa valvole

Selezionare questa casella per cancellare tutte le assegnazioni delle valvole. All'utente sarà richiesto di confermare la scelta. Questo cancellerà

permanentemente qualsiasi assegnazione delle valvole, incluse quelle impostate automaticamente in base alla mappatura statica.

Schermata della pompa - Assegnazione valvole

11/17/17 09:40	←	Flush	Pump 1	Pump 2	Pump 3	→
#1 Standby	No Active Errors					
	Valve			Location		
	Inlet	Solvent		1 01		3
	Inlet	Color 1		1 02		
	Inlet	Color 2		1 03		4
	Outlet	Dump		1 10		
	Outlet	Color 1		1 11		5
	Outlet	Color 2		1 12		
	Remote	Solvent	Gun 1	7 01		1
	Remote	Color 1		7 02		
	Remote	Color 2		7 03		2
	Remote	Air Purge	Gun 1	7 14		

Figure 51 Schermata della pompa, Assegnazione valvole

Questa schermata consente all'utente di assegnare ciascuna singola elettrovalvola cambio colore del sistema a una posizione unica. L'elenco di valvole verrà automaticamente compilato in base

alle impostazioni che si applicano alla pompa. La descrizione della valvola comprende l'indicazione del gruppo di appartenenza, l'identificazione del materiale e un designatore specifico di una pistola o di una pompa, se applicabile.

NOTA: Alcune valvole remote di gruppi possono essere condivise da più di una pompa. Verranno visualizzate nell'elenco valvole di tutte le pompe alle quali sono assegnate.

Tutte le valvole di cambio colore richiedono l'assegnazione di una posizione valida per consentire al sistema di funzionare correttamente. Ci sono due colonne che determinano la posizione dell'elettrovalvola. La colonna di sinistra rappresenta il numero del modulo di cambio colore. Questo numero deve essere compreso tra 1 e 8 e deve riflettere le impostazioni del DIP switch su una delle schede di cambio colore (per maggiori dettagli sulle impostazioni dei DIP switch, vedere il manuale 332455). La seconda colonna riporta la posizione dell'elettrovalvola e il numero deve essere compreso tra 1 e 18. La figura seguente mostra la numerazione dell'elettrovalvola.

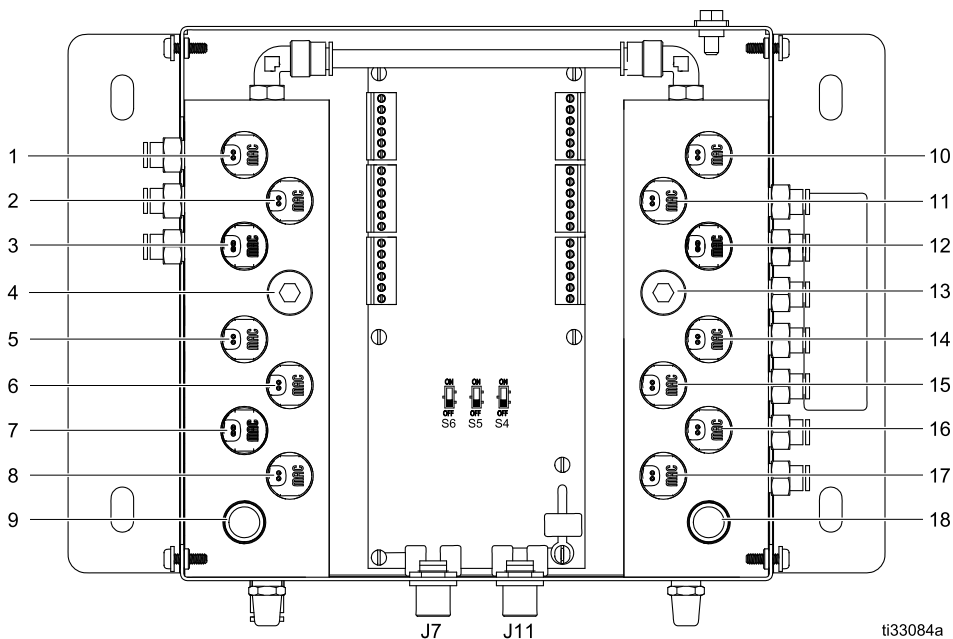

Figure 52 Enumerazione posizione elettrovalvola

ti33084a

Se a più di una valvola viene assegnata una posizione elettrovalvola valida, tutte le istanze di quella posizione saranno evidenziate in rosso e considerate non valide.

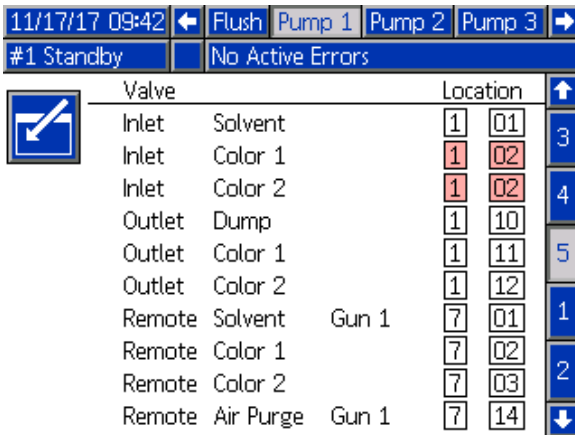

Figure 53 Schermata della pompa, Assegnazione valvole con duplicati

Un valore pari a 0 per il modulo di controllo o a 00 per l'elettrovalvola indica la mancata assegnazione precedente di una posizione ed entrambi sono inoltre assegnazioni non valide.

Se la posizione di una valvola è considerata non valida, verrà impedita qualsiasi operazione che utilizzi quella valvola. Ciò è facilmente deducibile dalle schermate della ricetta. Se una qualsiasi delle valvole del materiale viene considerata non valida, quel materiale sarà evidenziato in rosso. Se una qualsiasi delle valvole utilizzate nella procedura di lavaggio viene considerata non valida, la sequenza di lavaggio sarà evidenziata in rosso.

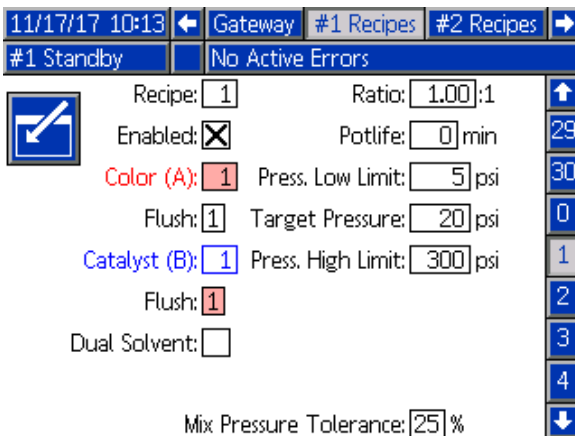

Figure 54 Schermata ricetta con posizione della valvola non valida

Interruzione aria/solvente pompa

L'abilitazione di una valvola di spurgo aria nel gruppo di ingresso di una pompa del colore consente un'interruzione aria/solvente durante il processo di lavaggio della pompa. L'interruzione aria/solvente sostituirà i cicli di lavaggio in un lavaggio pompa. La pompa funzionerà invece a velocità costante per il numero di corse impostato (corsa per tutta la lunghezza in un senso) mentre alternerà la selezione di aria e solvente per i duty cycle desiderati. In questa fase, una corsa della pompa richiede circa 2 secondi.

NOTA: Interruzione aria/solvente richiede componenti aggiuntivi per la valvola di spurgo dell'aria. Consultare il manuale 333282 per i numeri dei kit e i dettagli di installazione.



Figure 55 Schermata di lavaggio con interruzione aria/solvente

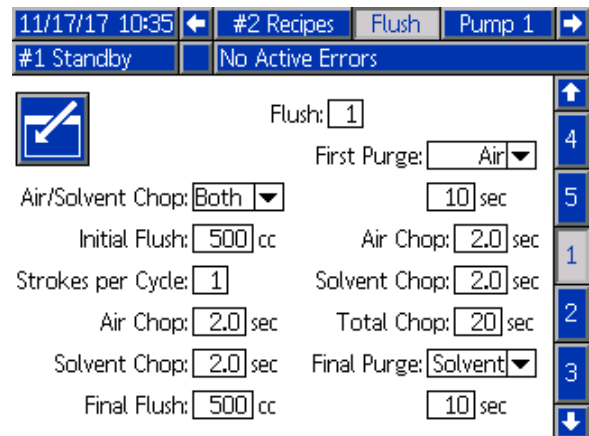

Figure 56 Schermata di lavaggio con entrambe le interruzioni aria/solvente

Per abilitare l'interruzione aria/solvente per un lavaggio pompa selezionare la casella Interruzione aria/solvente nella schermata del lavaggio. Poiché l'interruzione aria/solvente può essere utilizzata anche per spurgare la pistola, se è abilitato Mix-at-Wall, l'opzione Interruzione aria/solvente diventa un menu a discesa in cui l'utente può scegliere Nessuno, Pompa, Pistola o Entrambi. Se è abilitata l'interruzione aria/solvente per lo spurgo della pistola, tutti i parametri di spurgo della pistola verranno visualizzati sul lato destro mentre quelli di lavaggio della pompa sul lato sinistro. I seguenti parametri si applicano al lavaggio della pompa. Per maggiori dettagli sull'interruzione aria/solvente per la pistola, vedere [Schermata di lavaggio, page 51](#).

Interruzione aria

Impostare il duty cycle dell'aria per la fase di interruzione del lavaggio della pompa.

Interruzione solvente

Impostare il duty cycle del solvente per la fase di interruzione del lavaggio della pompa.

Schermata della pompa 2

La schermata della pompa 2 consente di configurare i parametri del trasduttore di pressione per la pompa.

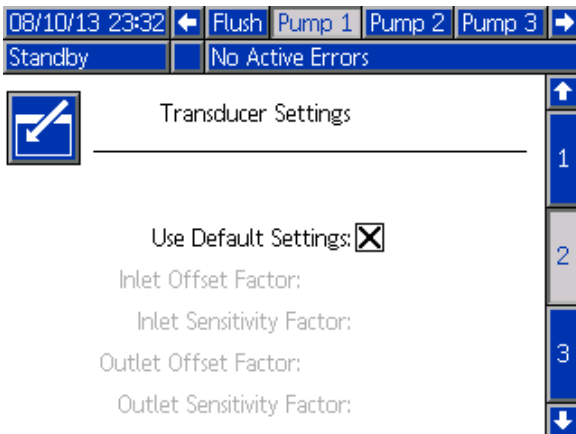

Figure 57 Schermata della pompa 2, Impostazioni predefinite attivate

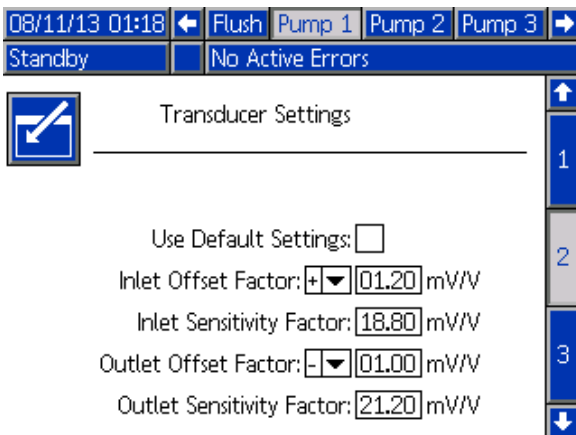

Figure 58 Schermata della pompa 2, Impostazioni predefinite disattivate

Impostazioni predefinite selezionate

Quando la casella "Use Default Settings" (Usa impostazioni predefinite) è selezionata, per i valori di calibrazione sono utilizzate le impostazioni predefinite e i campi sono visualizzati in grigio.

Impostazioni predefinite non selezionate

Quando la casella "Use Default Settings" (Usa impostazioni predefinite) non è selezionata, devono essere inseriti i seguenti valori di calibrazione. I valori non validi saranno ignorati e il sistema selezionerà automaticamente le impostazioni predefinite.

- Inlet Offset Factor (Fattore offset ingresso):
Questo campo viene utilizzato solo se **Pressione in ingresso** in [Schermata della pompa 1, page 53](#) è impostata su Monitor; è in grigio se impostata su Disattivata. L'intervallo valido è da -01,20 a +01,20 mV/V.
- Inlet Sensitivity Factor (Fattore sensibilità ingresso):
Questo campo viene utilizzato solo se **Pressione in ingresso** in [Schermata della pompa 1, page 53](#) è impostata su Monitor; è in grigio se impostata su Disattivata. L'intervallo valido è da 18,80 a 21,20 mV/V.
- Outlet Offset Factor (Fattore offset uscita):
L'intervallo valido è da -01,20 a +01,20 mV/V.
- Outlet Sensitivity Factor (Fattore sensibilità uscita):
L'intervallo valido è da 18,80 a 21,20 mV/V.

Schermata della pompa 3

La schermata della pompa 3 consente di impostare i limiti di allarme pressione per la pompa.

Quando il campo **Inlet Pressure (Pressione di ingresso)** in [Schermata della pompa 1, page 53](#) è impostato su Disabled (Disabilitato), i campi del limite di ingresso sono in grigio e solo i campi del limite di uscita sono attivi. Vedere [Limiti di deviazione e di allarme della pressione, page 59](#).

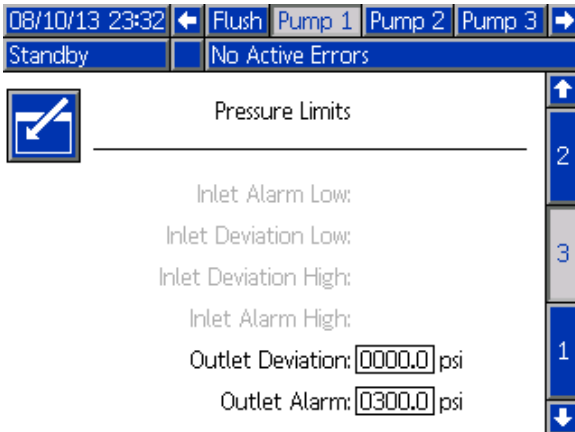

Figure 59 Schermata della pompa 3, Monitoraggio pressione disattivato

Quando il campo **Inlet Pressure (Pressione di ingresso)** in [Schermata della pompa 1, page 53](#) è impostato su Monitor, tutti i campi sono attivi. Vedere [Limiti di deviazione e di allarme della pressione, page 59](#).

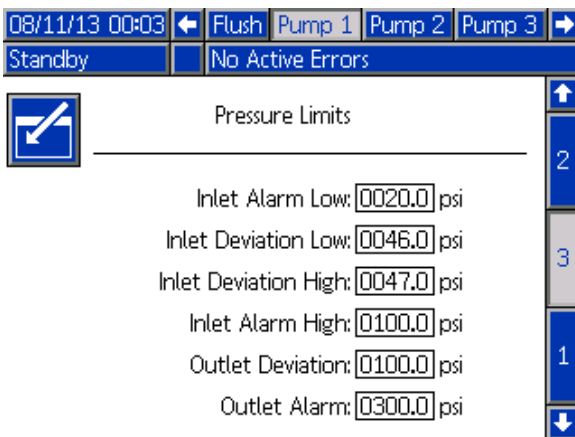

Figure 60 Schermata della pompa 3, Monitoraggio pressione attivato

Limiti di deviazione e di allarme della pressione

I campi dell'ingresso sono attivi solo se la **Pressione di ingresso** in [Schermata della pompa 1, page 53](#) è impostata su Monitor; sono in grigio se impostata su Disattivata. I campi di uscita sono sempre attivi.

- Gli intervalli di deviazione e allarme sono compresi fra 0 e 2,1 MPa (300 psi) per i sistemi a bassa pressione e tra 0 e 10,5 MPa (1500 psi) per i sistemi ad alta pressione.
- Impostandoli su 0 si disattiverà l'allarme. Allarme ingresso alto e Allarme uscita alto **non possono** essere disattivati.
- Allarmi e Deviazioni compariranno quando la pressione di ingresso o la pressione di uscita scende sotto il limite inferiore o supera il limite superiore.

Schermata di calibrazione 1

La schermata di calibrazione 1 avvia una verifica della pressione della pompa (test di stallo) per la pompa selezionata. Durante il test, compare la schermata del test di stallo.

Prima di effettuare il test di stallo è necessario adescare con il colore o con il catalizzatore la pompa e le linee. Per impostare i parametri del test, vedere [Schermata di sistema 2, page 42](#). Per le istruzioni complete sul test, vedere [Controllo della pressione della pompa, page 69](#).

Per avviare il test, premere il pulsante di Controllo

pressione  per la pompa desiderata. Il sistema verificherà prima la pressione di alimentazione del materiale per la pompa PD2K. (**NOTA:** Se tale pressione risulta superiore al 90% della pressione del test di stallo, il sistema genererà un allarme e interromperà il test di stallo). Quindi, la pompa accumulerà pressione nella linea fino a raggiungere il minimo della pressione del test di stallo. Successivamente, la pompa si sposterà nella posizione di centro corsa ed effettuerà il test di stallo nella corsa ascendente e successivamente in quella discendente.

NOTA: il registro Ultimo superato può essere reimpostato solo dopo aver completato correttamente il test.

La schermata visualizza il numero di giorni trascorsi dall'ultimo test di stallo per ciascuna pompa.

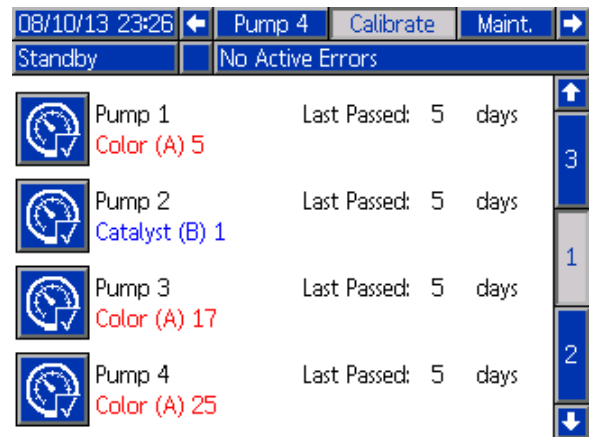

Figure 61 Schermata di calibrazione 1

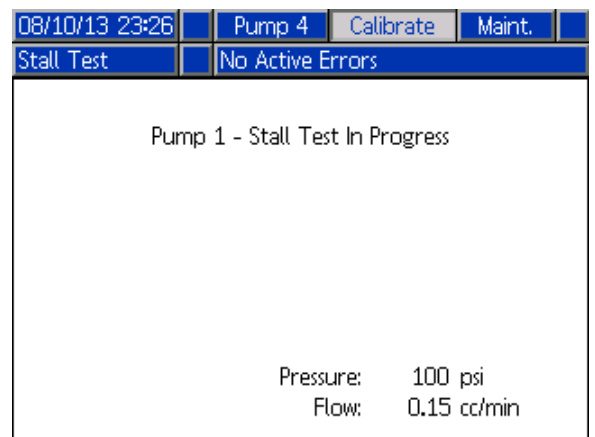

Figure 62 Schermata test di stallo

Schermata di calibrazione 2

La schermata di calibrazione 2 avvia un test del volume per la pompa selezionata. Durante il test, compare la schermata Controllo volume.

Prima di effettuare il controllo di volume, è necessario adescare la pompa e le linee con il colore o con il catalizzatore. Per le istruzioni complete sul test, vedere [Controllo del volume della pompa, page 70](#).

Per avviare il test, premere il pulsante Volume Check

(Controllo volume)  per la pompa desiderata.

La schermata visualizza il volume erogato. Premere

 per terminare il test.

Premere e mantenere premuto il pulsante Reset  per 1-2 secondi per azzerare il contatore del volume.



Figure 63 Schermata di calibrazione 2

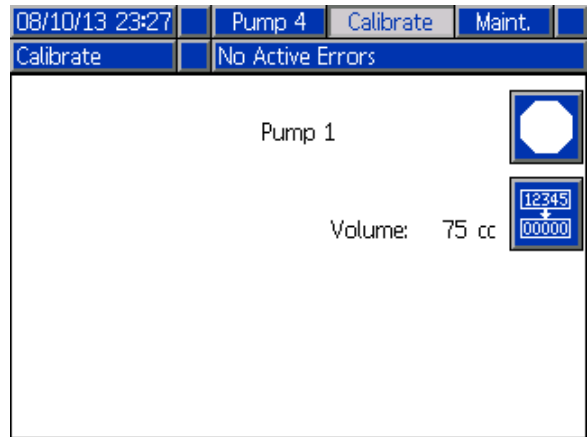

Figure 64 Schermata di controllo volume

Schermata di calibrazione 3

La schermata di calibrazione 3 avvia la calibrazione di un dosatore di solvente accessorio. Durante il test, compare la schermata di verifica del volume.

Prima di effettuare la calibrazione è necessario adescare il dosatore e le linee con il solvente. Per le istruzioni complete, vedere [Calibrazione del dosatore di solvente, page 70](#).

Per avviare la calibrazione, premere il pulsante



Volume Check (Controllo volume)

La schermata visualizza il volume erogato. Nel campo Measured Volume (Volume misurato), immettere la quantità di solvente erogata o premere



per terminare il test.

Dopo aver inserito il volume misurato, si aprirà la finestra Accept Calibration (Accetta calibrazione).



Premere per accettare la calibrazione. Premere



per annullare la calibrazione e conservare il fattore K precedente.



Premere e mantenere premuto il pulsante Reset per 1-2 secondi per azzerare il contatore del volume.

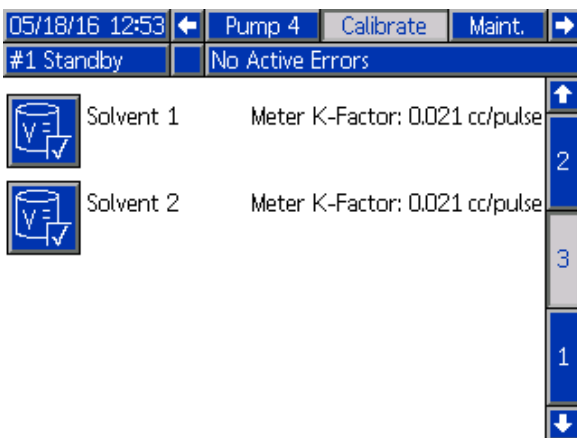

Figure 65 Schermata di calibrazione 3

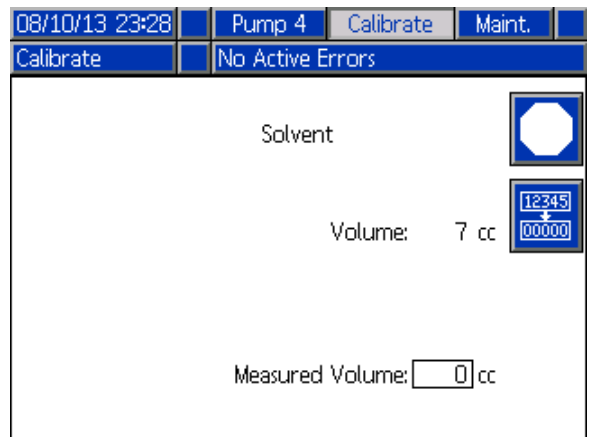

Figure 66 Immettere il volume misurato di solvente

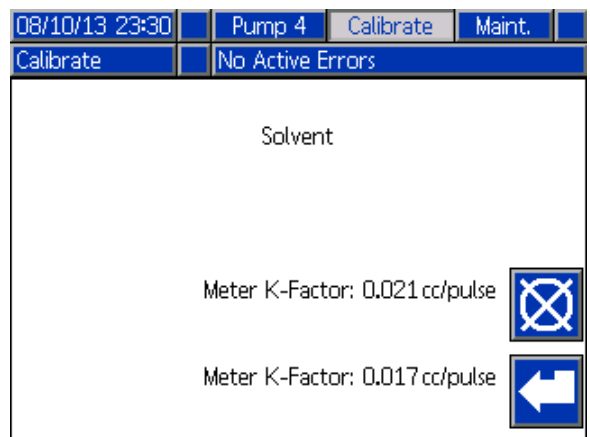

Figure 67 Accettare la calibrazione

Schermata di manutenzione 1

Utilizzare questa schermata per impostare gli intervalli di manutenzione. Impostare 0 per disattivare l'allarme.

NOTA: il test di stallo della pompa non può essere disattivato. È necessario immettere un valore diverso da 0.

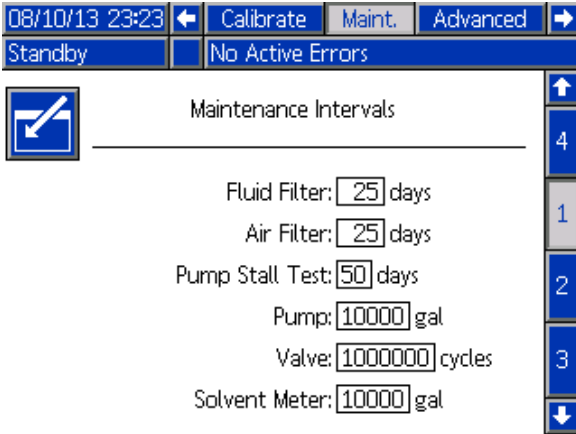



Figure 68 Schermata di manutenzione 1, impostazione degli intervalli

Schermata di manutenzione 2

La schermata di manutenzione 2 mostra lo stato attuale degli intervalli del dosatore del solvente, del filtro del fluido e del filtro dell'aria.

Premere e mantenere premuto il pulsante Reset

 per 1-2 secondi per cancellare l'allarme e azzerare il contatore.

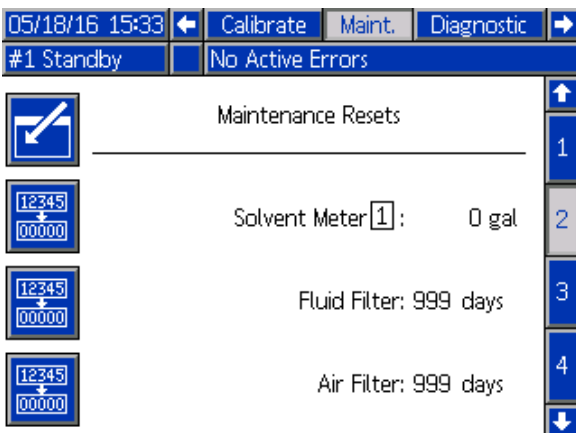



Figure 69 Schermata di manutenzione 2, stato attuale

Schermata di manutenzione 3

La schermata di manutenzione 3 mostra lo stato attuale dell'intervallo dei test di manutenzione della pompa.

Premere e mantenere premuto il pulsante Reset

 per 1-2 secondi per cancellare l'allarme e azzerare il contatore.

NOTA: il test di stallo della pompa può essere reimpostato solo dopo aver completato correttamente il test.

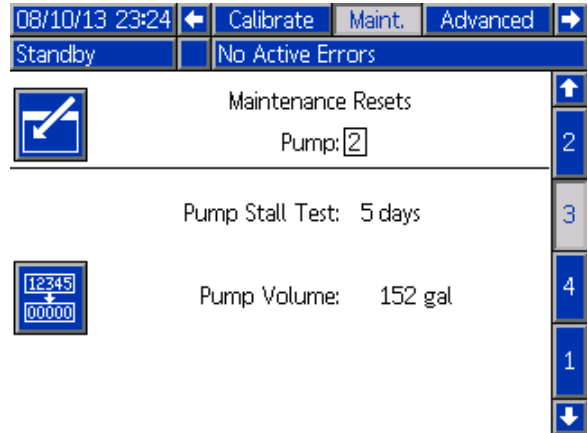



Figure 70 Schermata di manutenzione 3, stato attuale della pompa

Schermata di manutenzione 4

La schermata di manutenzione 4 è utilizzata per scaricare manualmente la pressione di mandata della pompa o per impostare una soglia per lo scarico automatico della pressione.

Premere il pulsante Pressure Relief (Scarico della pressione)  per aprire momentaneamente la valvola di scarico e scaricare la pressione della pompa selezionata.

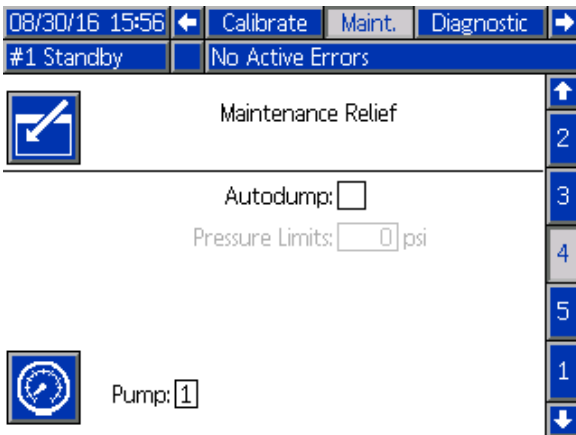

Figure 71 Schermata di manutenzione 4

Scarico automatico

Selezionare questa casella per consentire al sistema PD2K di eseguire automaticamente uno scarico della pressione per qualsiasi pompa quando la pressione supera il Limite di pressione.

NOTA: lo scarico automatico viene eseguito solo se la pompa è in standby. In tal caso, dallo scarico della valvola sarà espulsa una piccola quantità di fluido.

NOTA: Lo scarico della pressione si applica solo alle pompe dotate di batteria di cambio colore all'uscita.

Schermata di manutenzione 5

La schermata di manutenzione 5 visualizza il conteggio dei cicli per un colore, catalizzatore o valvola del solvente selezionati.

Premere e mantenere premuto il pulsante Reset  per 1-2 secondi per azzerare il contatore.

Se il sistema è in standby, le valvole possono essere aperte o chiuse selezionando o deselezionando la casella della valvola corrispondente. Uscendo da questa schermata, tutte le valvole pilotate manualmente si chiuderanno.

NOTA: Le valvole delle pistole sono disponibili solo se la miscelazione a parete è attivata in Schermata di sistema 3, page 43.

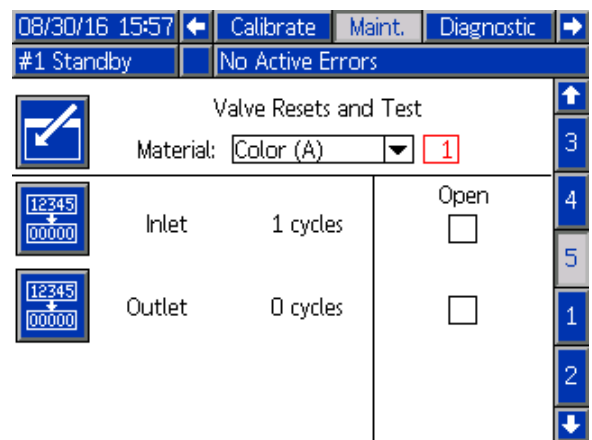

Figure 72 Schermata di manutenzione 5, reset valvola del colore

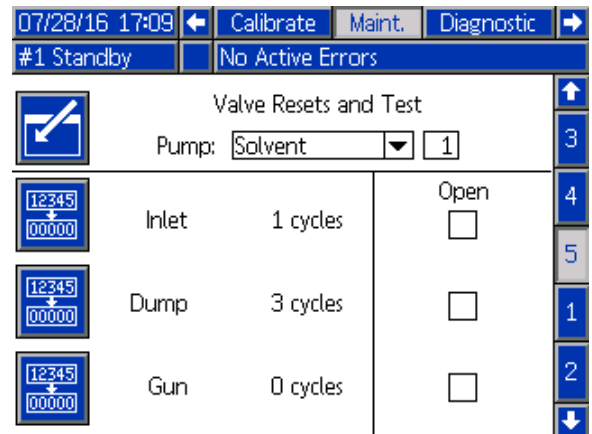

Figure 73 Schermata di manutenzione 5, reset valvola del solvente

NOTA: Se nel campo Materiale è selezionato Solvente, il numero alla destra del "Solvente" rappresenta il numero della pompa, non del materiale.

Schermata avanzata 1

La schermata avanzata 1 consente di impostare i seguenti parametri del display.

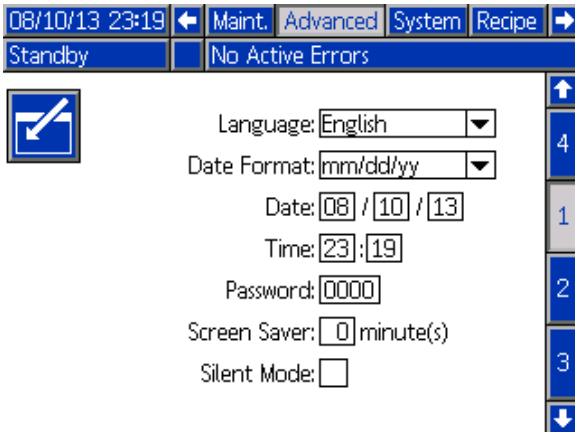

Figure 74 Schermata avanzata 1

Lingua

Definisce la lingua del testo dello schermo. Selezionare:

- Inglese (predefinito)
- Spagnolo
- Francese
- Tedesco
- Giapponese
- Cinese
- Coreano
- Olandese
- Italiano
- Portoghese
- Svedese
- Russo

Formato data

Selezionare mm/gg/aa, gg/mm/aa o aa/mm/gg.

Data

Immettere la data usando il formato selezionato. Usare due cifre per mese, giorno e anno.

Ora

Immettere le ore (orologio da 24 ore) e i minuti. I secondi non sono regolabili.

Password

La password è usata solo per entrare nella modalità configurazione. Il valore predefinito è 0000, che significa che non è richiesta alcuna password per accedere alla modalità configurazione. Se si desidera una password, immettere un numero da 0001 a 9999.

NOTA: Assicurarsi di annotare la password e di conservarla in un luogo sicuro.

Salvaschermo

Selezionare il timeout di schermata desiderato in minuti (00-99). 5 è l'impostazione predefinita. Selezionare zero (0) per disattivare il salvaschermo.

Modalità silenziosa

Selezionare modalità silenziosa per disattivare il cicalino di allarme e il riscontro acustico.

Schermata avanzata 2

La schermata avanzata 2 consente di impostare le unità del display (sistema metrico decimale o americano).

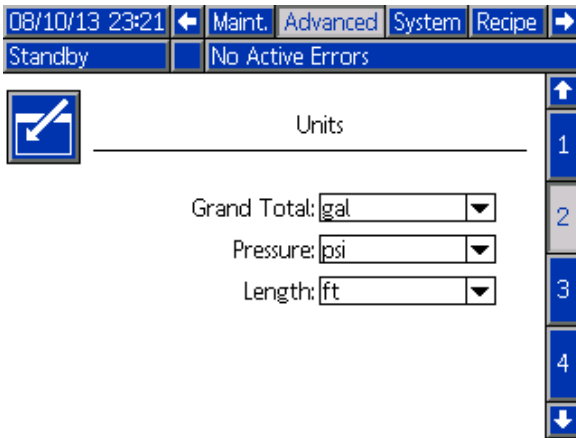

Figure 75 Schermata avanzata 2

Unità di visualizzazione

Selezionare le unità di visualizzazione desiderate:

- Volume complessivo (galloni statunitensi o litri)
- Pressione (psi, bar o MPa)
- Lunghezza (piedi o m)

Schermata avanzata 3

La schermata avanzata 3 consente di eseguire download o upload da USB.

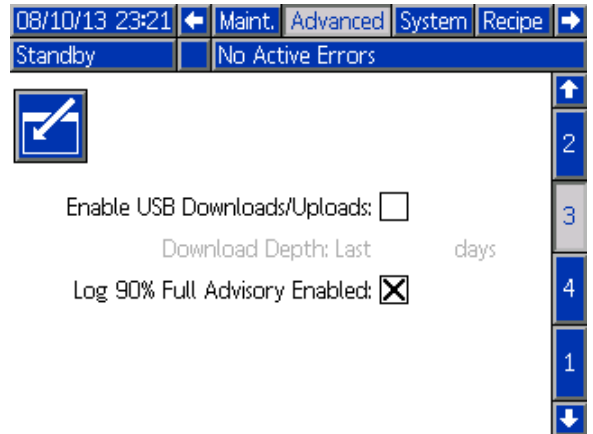

Figure 76 Schermata avanzata 3

Abilita download/upload USB

Selezionare questa casella per attivare download e upload USB. Abilitando l'USB si attiva il campo Profondità di download

Profondità di download

Immettere il numero di giorni per cui si vogliono recuperare i dati. Per esempio, per recuperare i dati della settimana precedente, immettere 7.

Avviso di registro pieno al 90% abilitato

Questa selezione è attiva per impostazione predefinita. Quando è attiva, il sistema invierà un avviso se il registro di memoria ha raggiunto il 90% della capacità. Eseguire un download per evitare di perdere i dati.

Schermata avanzata 4

La schermata avanzata 4 visualizza i codici delle parti e i numeri di versione del software per i componenti del sistema. Questa schermata non è modificabile.

05/18/16 12:59		Diagnostic	Advanced	System
#1 Standby	No Active Errors			
Module	Software Part #	Software Version		
Advanced Display	17L357	1.00.006		
USB Configuration	17L355	1.01.001		
Fluid Plate	17L356	0.01.004		
Booth Control - 1	16N913	2.00.001		
Booth Control - 2	16N913	2.00.001		
Color Change - 1	16N914	1.01.003		
Color Change - 3	16N914	1.01.004		
Color Change - 5	16N914	1.01.004		
Gateway MBTCP - 1	16V799	1.02.001		

Figure 77 Schermata avanzata 4

Schermate di diagnostica

Schermata diagnostica 1

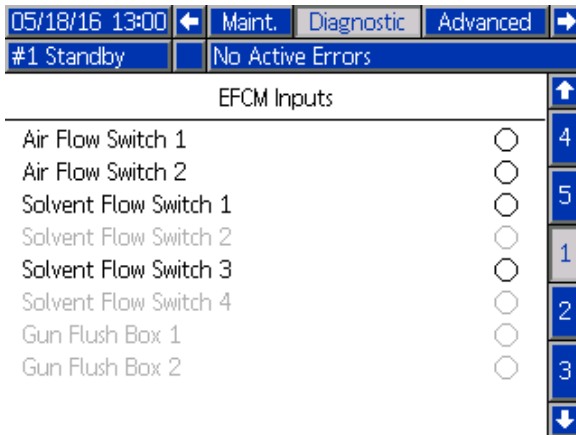

Utilizzare questa schermata per provare e verificare il corretto cablaggio di tutti gli ingressi verso il sistema EFCM (vedere il manuale d'installazione 332457 per dettagli). La schermata mostra tutti gli ingressi disponibili verso l'EFCM, ma evidenzia solo quelli significativi per la configurazione del sistema. Tutti gli ingressi sono normalmente aperti. Quando l'ingresso rileva la chiusura di un interruttore, l'indicatore di stato sullo schermo diventerà verde.

Schermata diagnostica 2

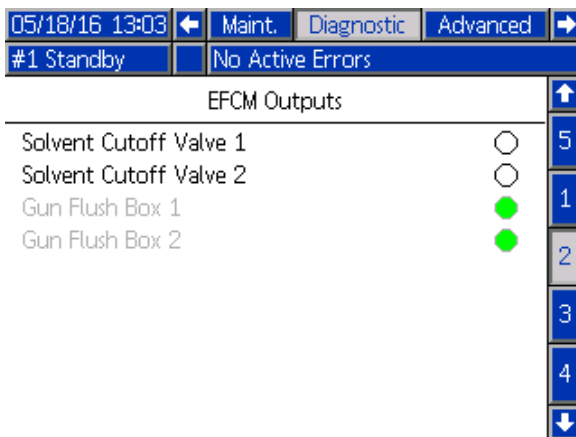

Questa schermata può essere utilizzata per determinare se una delle uscite dell'EFCM è attualmente attiva oppure inattiva (OFF). La schermata mostra tutte le uscite disponibili dall'EFCM, ma evidenzia solo quelle significative per la configurazione del sistema. Se l'indicatore di stato accanto a ciascuna uscita è verde indica che tale uscita è attiva.

Schermata diagnostica 3

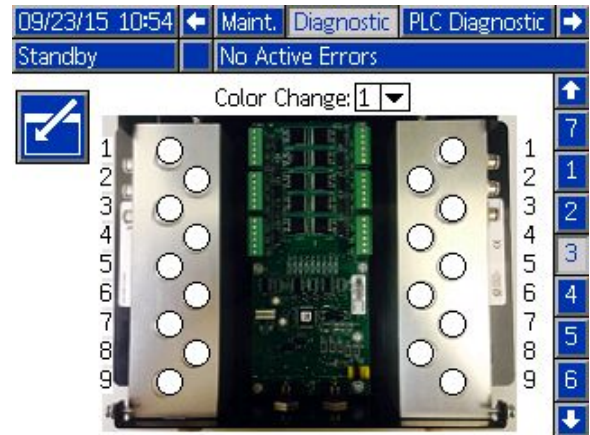

Le schermate diagnostiche 3–10 sono disponibili solo per i moduli di cambio colore correntemente connessi al sistema PD2K. Tali schermate forniscono in tempo reale lo stato delle mandate delle valvole di cambio colore modificando l'indicatore di stato da bianco a verde quando il sistema attiva lo specifico solenoide. L'utente può scorrere tra le schede utilizzando i tasti freccia Su e Giù o saltare direttamente a uno specifico modulo di cambio colore selezionandolo dal campo a discesa.

Controlli di calibrazione

Controllo della pressione della pompa

NOTA: immettere i dati per la calibrazione del trasduttore prima della verifica della pressione.

--	--	--	--	--



Effettuare la verifica della pressione:

- La prima volta che si utilizza il sistema.
- Ogni volta che si utilizzano materiali nuovi nel sistema, specialmente se presentano viscosità che variano significativamente.
- Almeno una volta al mese nell'ambito delle normali operazioni di manutenzione.
- Ogni volta che si eseguono interventi di manutenzione o sostituzione sulla pompa.

Durante ciascun test della pressione, la valvola dosatrice si chiuderà durante una corsa ascendente e durante una corsa discendente (in entrambi gli ordini). Questo test ha lo scopo di verificare che le valvole siano correttamente impostate e che non mostrino segni di perdite. Se si verificano perdite, il sistema attiverà un allarme dopo il test per tale specifica direzione della pompa.

NOTA: non attivare la pistola durante la verifica della pressione.

1. Impostare il collettore di miscelazione in posizione di SPRUZZATURA.
2. Prima di effettuare la verifica della pressione, è necessario adescare con il colore o con il catalizzatore la pompa e le linee interessate. Vedere [Adescare e riempire il sistema, page 27](#).

3. Se sul display è visualizzata una schermata della modalità di esecuzione, premere  per accedere alle schermate di configurazione.
4. Scorrere fino a Calibrate (Calibrazione) per visualizzare [Schermata di calibrazione 1, page 60](#).
5. Premere il pulsante Pressure Check (Verifica pressione)  per la pompa desiderata. La pompa accumulerà pressione nella linea fino a raggiungere il limite minimo della pressione del test di stallo. Successivamente, la pompa si sposterà nella posizione di centro corsa ed effettuerà il test di stallo nella corsa ascendente e successivamente in quella discendente.
6. La pressione e il flusso misurati dall'unità sono visualizzati sullo schermo. Confrontarli con il tasso massimo perdite immesso in [Schermata di sistema 2, page 42](#). Se i valori sono sostanzialmente diversi, ripetere il test.

NOTA: il setpoint della pressione del test di stallo è un valore minimo. Il sistema può entrare in stallo a una pressione superiore a seconda della lunghezza dei flessibili e della composizione del fluido.

Controllo del volume della pompa

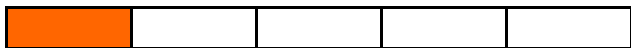

1. Impostare il collettore di miscelazione in posizione di SPRUZZATURA.
2. Prima di effettuare il controllo di volume, è necessario adescare la pompa e le linee con il colore o con il catalizzatore. Vedere [Adescare e riempire il sistema, page 27](#).
3. Se sul display è visualizzata una schermata della modalità di esecuzione, premere  per accedere alle schermate di configurazione.
4. Scorrere fino a Calibrate (Calibrazione) nella barra del menu.
5. Scorrere fino a [Schermata di calibrazione 2, page 61](#).

6. Premere il softkey  per la pompa che si desidera controllare.

NOTA: Per la massima precisione, utilizzare un metodo gravimetrico (massa) per stabilire i volumi realmente erogati. Verificare che la linea del fluido sia riempita alla pressione corretta prima di eseguire il controllo. La presenza di aria nella linea o la pressione troppo alta può causare valori non corretti.

7. Premere il tasto Reset . Il contatore del volume si azzererà.
8. Attivare la pistola in un cilindro graduato. Erogare almeno 500 cc di materiale.
9. Il volume misurato dall'unità viene visualizzato sullo schermo.
10. Confrontare la quantità sullo schermo con quella contenuta nel cilindro graduato.

NOTA: se il valore è sostanzialmente diverso, ripetere il test. Se il volume erogato e il volume misurato continuano a non corrispondere, verificare che le posizioni delle pompe A e B non siano invertite.

NOTA: interrompere l'attivazione della pistola e premere  per annullare il test.

Calibrazione del dosatore di solvente

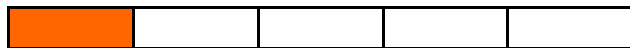

1. Impostare il collettore di miscelazione in posizione di LAVAGGIO.
2. Prima di effettuare la calibrazione è necessario adescare il dosatore e le linee con il solvente. Vedere [Adescare e riempire il sistema, page 27](#).
3. Se sul display è visualizzata una schermata della modalità di esecuzione, premere  per accedere alle schermate di configurazione.
4. Scorrere fino a Calibrate (Calibrazione) nella barra del menu.
5. Scorrere fino a [Schermata di calibrazione 3, page 62](#).

6. Premere il softkey  per avviare la calibrazione.

NOTA: Per la massima precisione, utilizzare un metodo gravimetrico (massa) per stabilire i volumi realmente erogati.

NOTA: verificare che la linea del fluido sia riempita alla pressione corretta prima della calibrazione. La presenza di aria nella linea o una pressione troppo alta può causare valori di calibrazione incorretti.

7. Attivare la pistola in un cilindro graduato. Erogare almeno 500 cc di materiale.
8. Il volume misurato dall'unità viene visualizzato sullo schermo.
9. Confrontare la quantità sullo schermo con quella contenuta nel cilindro graduato.
- NOTA:** se il valore è sostanzialmente diverso, ripetere il processo di calibrazione.
10. Nel campo Measured Volume (Volume misurato) sulla schermata, immettere la quantità di solvente erogata.
11. Dopo aver immesso il volume misurato, il controller calcola il nuovo fattore K del dosatore di solvente e lo visualizza sulla schermata. Il fattore K del dosatore standard è circa 0,021 cc/impulso.

12. Premere  per accettare la calibrazione.

Premere  per annullare la calibrazione e conservare il fattore K precedente.

NOTA: I dosatori di solvente devono essere attivati singolarmente dall'unità di miscelazione. Il dosatore di solvente 1 si applica solo all'unità di miscelazione N. 1, mentre il dosatore di solvente 2 si applica solo all'unità di miscelazione N. 2.

Cambio colore

I kit del modulo di cambio colore sono disponibili su richiesta. Per le informazioni complete, consultare il manuale 332455.

Sistemi a colore singolo

1. Attenersi alla procedura descritta in [Lavare il sistema, page 30](#).
2. Caricare il nuovo colore. Vedere [Adescare e riempire il sistema, page 27](#).
3. Premere il tasto Mix (Miscelazione)  per iniziare a spruzzare.

Sistemi multicolore

1. Premere Standby .
2. Impostare il collettore di miscelazione attuale in posizione LAVAGGIO.
3. Selezionare la nuova ricetta sull'unità di controllo cabina o in [Schermata di spruzzatura, page 35](#). In tal modo i colori nella pompa cambieranno e si avvierà uno spurgo della pistola. Gli indicatori di standby e di spurgo dovrebbero lampeggiare.

NOTA: L'unità di controllo cabina visualizza solo le ricette attivate. Se viene immessa una ricetta non valida, il display mostrerà 4 trattini (— — — —). Vedere [Schermata della ricetta, page 47](#) per attivare una ricetta.

NOTA: Se la modalità di miscelazione a parete è attivata in [Schermata di sistema 3, page 43](#), il sistema spurgherà prima il materiale B e successivamente il materiale A fuori dalla pistola. Ciascun materiale sarà spurgo per il periodo di tempo specificato dalla Sequenza di lavaggio selezionata per il materiale specifico in [Schermata della ricetta, page 47](#).

4. Mantenere una parte metallica della pistola fermamente a contatto con il lato di un secchio metallico collegato a terra. Azionare la pistola. Verificare che il flusso sia sufficiente ad aprire il flussostato di solvente.
5. Rilasciare il grilletto quando il flusso di solvente si ferma e l'indicatore Spurgo smette di lampeggiare.

NOTA: se si utilizzano raccordi a sgancio rapido sul collettore di miscelazione, scollegare la pistola dal collettore di miscelazione spurgo e collegarla alla nuova linea del colore.

6. Attendere il completamento del cambio colore (indicatore di standby fisso).
 7. Impostare il collettore di miscelazione su SPRUZZATURA.
 8. Premere il tasto di miscelazione  sull'unità di controllo cabina. L'indicatore di miscelazione lampeggerà.
 9. Attivare la pistola per completare il riempimento miscela.
- NOTA:** prima che il sistema entri in errore, è definito un ritardo di 30 secondi senza flusso.
10. Attendere che l'aria di nebulizzazione fuoriesca e che l'indicatore di miscelazione sia fisso, quindi riprendere la spruzzatura.

Errori di sistema

Gli errori di sistema avvisano se si verifica un problema e servono a prevenire nebulizzazioni con rapporto errato. Ne esistono tre tipi: avviso, deviazione e allarme.

Un **Avviso** registra un evento nel sistema e si cancella automaticamente dopo 60 secondi. Il codice di errore di quattro cifre sarà seguito da “-V”.

Una **deviazione** registra un errore nel sistema ma non provoca lo spegnimento dell'apparecchiatura. La deviazione deve essere riconosciuta dall'utente. Il codice di errore di quattro cifre sarà seguito da “-D”.

Se si verifica un **Allarme**, il funzionamento si interrompe. Il codice di errore di quattro cifre sarà seguito da “-A”.

Se si verifica uno qualsiasi dei tipi di errore di sistema:

- Il cicalino di allarme emette un avviso acustico (se il sistema non è in modalità silenziosa).
- La schermata di allarme mostra il codice di allarme attivo (vedere [Codici di errore, page 74](#)).
- La barra di stato sul modulo di visualizzazione avanzata mostra il codice di allarme attivo.
- L'allarme è salvato nel registro con indicazione di data/ora.

Un **Registro** salva gli eventi di sistema rilevanti operando in background. Si tratta solo di note informative consultabili in seguito nella schermata degli eventi in cui sono visualizzati i 200 eventi più recenti, con le indicazioni di data, ora e descrizione.

NOTA: in gran parte, gli errori di sistema si applicano solo a una specifica unità di miscelazione e, pertanto, possono essere presentati solo sul modulo di controllo cabina appropriato o sulla barra dei menu quando l'unità di miscelazione è attiva. Tutti gli allarmi genereranno una finestra popup sull'unità ADM per richiedere all'utente la conferma dell'allarme, indipendentemente dall'unità di miscelazione attiva.

Guida in linea

Quando si verifica un allarme di sistema, è disponibile una schermata della guida per fornire tempestivamente informazioni utili per la ricerca e la riparazione dei guasti. Nella schermata popup di

allarme, premere  per accedere alle schermate della guida. Le schermate della guida sono inoltre accessibili in qualsiasi momento dalla schermata degli errori, selezionando un allarme nel log (vedere [Schermata degli errori, page 39](#)).

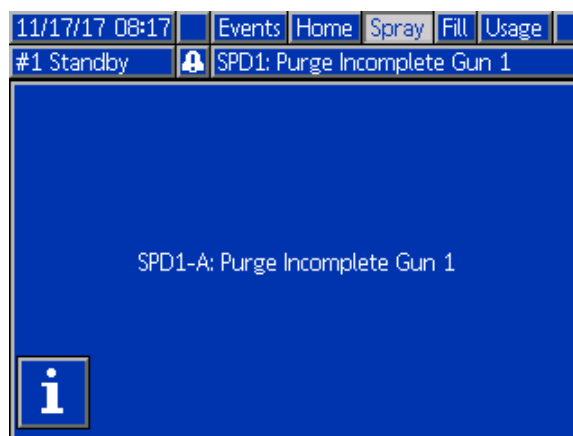



Figure 78 Schermata popup di allarme

Tutti gli allarmi presentano una schermata con il codice QR. Un dispositivo mobile con accesso a Internet e un lettore QR può utilizzare il codice QR per accedere a ulteriori informazioni su una pagina Web del sito help.graco.com.



Figure 79 Schermata del codice QR

Diversi degli errori che è più probabile che si verifichino durante il normale funzionamento includono schermate informative dettagliate per la ricerca e la riparazione dei guasti. Le schermate di ricerca e riparazione guasti sostituiranno quella del codice QR, sebbene sia ancora possibile accedere al

codice QR premendo .

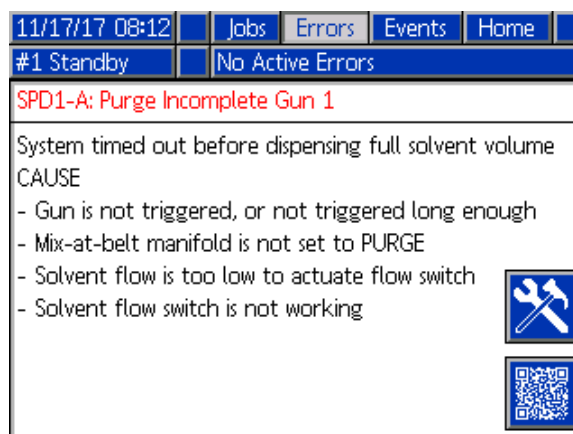



Figure 80 Schermata di ricerca e riparazione dei guasti

Per spegnere l'allarme e far ripartire il sistema

NOTA: Quando si attiva una deviazione o un allarme, identificare il codice di errore prima di cancellarlo. Se si dimentica il codice che si è attivato, utilizzare [Schermata degli errori, page 39](#) per visualizzare gli ultimi 200 errori, con le indicazioni di data e ora.

Se si è attivato un allarme, correggerne la causa prima di riprendere il funzionamento.

Per confermare una deviazione o cancellare un allarme, premere  sul modulo di visualizzazione avanzata o  sull'unità di controllo cabina.

Funzionamento dell'interruttore del flusso d'aria (AFS)

Il flussostato dell'aria (AFS) rileva il flusso di aria alla pistola e segnala al controller quando la pistola viene attivata. L'icona della pistola sul modulo di visualizzazione avanzata mostra la spruzzatura quando l'interruttore del flusso dell'aria è attivo.

Ad esempio, se una pompa si guasta, la resina pura o il catalizzatore puro potrebbero fuoriuscire senza sosta se l'unità non rileva la condizione e non interviene. Questo è il motivo per cui il flussostato dell'aria è tanto importante.

Se l'unità rileva attraverso il segnale del flussostato dell'aria che la pistola è innescata, anche se una o entrambe le pompe non sono in funzione, si attiva un allarme di flusso non rilevato (F8D1) dopo 10 secondi (ritardo predefinito) e il sistema entrerà in standby.

Codici di errore

NOTA: Quando si verifica un errore, identificare il codice prima di azzerarlo. Se si dimentica il codice che si è attivato, utilizzare [Schermata degli errori, page 39](#) per visualizzare gli ultimi 200 errori, con le indicazioni di data, ora e descrizione.

Errori di spurgo

Codice	Tipo	Descrizione	Problema	Causa	Soluzione
ETE#	Registrazione	Scarico automatico non completato	L'unità di miscelazione # non è stata in grado di completare una sequenza di spurgo per scarico automatico.	Indicazione che il sistema non è riuscito a completare un'operazione di scarico automatico oppure che l'operazione è stata interrotta prima del completamento.	Non è necessaria alcuna azione.
EJS#	Registrazione	Spurgo incompleto	L'unità di miscelazione # non è stata in grado di completare una sequenza di spurgo.	Indicazione che l'unità di miscelazione non è riuscita a completare un'operazione di spurgo della pistola oppure che l'operazione è stata interrotta prima del completamento.	Non è necessaria alcuna azione.
ET0#	Al-larme	Scarico automatico non riuscito	La durata utile della carica è scaduta e l'unità di miscelazione # ha tentato di lavare la pistola dal contenuto di materiali miscelati. Il flussometro o il flussostato del solvente non hanno indicato alcun flusso durante il tentativo di spurgo.	Flussostato del solvente non funzionante.	Sostituire il flussostato.
				La pistola non si trova nel contenitore di lavaggio delle pistole.	Verificare che la pistola sia inserita nel contenitore di lavaggio e che la copertura sia chiusa quando non è in uso.
ETS#	Devi-azione	Scarico automatico del solvente superato	L'unità di miscelazione # ha completato un'operazione di scarico automatico solo per il contenuto della pistola.	La durata utile della carica è scaduta e il sistema non è stato spurgato, quindi il sistema ha eseguito un'operazione di scarico automatico con il solvente.	Non è necessaria alcuna azione.
F7P#	Al-larme	Flussostato dell'aria attivato	Il flussostato dell'aria sta indicando un flusso di aria di nebulizzazione imprevisto dall'unità di miscelazione #.	Il flussostato dell'aria è bloccato nella posizione di flusso.	Pulire o sostituire il flussostato.
				Perdite a valle della linea o del raccordo dell'aria.	Verificare che non vi siano perdite e che i raccordi siano ben serrati.
				Fluttuazioni della pressione di alimentazione dell'aria.	Eliminare le fluttuazioni della pressione.

Codice	Tipo	Descrizione	Problema	Causa	Soluzione
SGD#	Al-larme	Contenitore di lavaggio della pistola aperto	Il contenitore di lavaggio della pistola è rimasto aperto durante un tentativo di spurgo da parte dell'unità di miscelazione #.	La pistola non si trova nel contenitore di lavaggio delle pistole.	Verificare che la pistola sia inserita nel contenitore di lavaggio e che la copertura sia chiusa quando non è in uso.
				Pressostato del contenitore di lavaggio delle pistole non collegato/non funzionante.	Verificare di nuovo che il pressostato sia collegato correttamente all'unità EFCM.
SGN#	Al-larme	Errore del contenitore di lavaggio delle pistole dell'unità di miscelazione #	L'unità di miscelazione # non è stata in grado di completare una sequenza di spurgo.	Indicazione che l'unità di miscelazione non è riuscita a completare un'operazione di spurgo della pistola oppure che l'operazione è stata interrotta prima del completamento.	Non è necessaria alcuna azione.
SPD#	Al-larme	Spurgo della pistola incompleto	Si è verificato un timeout dell'unità di miscelazione # senza che venisse raggiunto il volume di solvente specificato dall'utente per uno spurgo.	Flussostato del solvente non funzionante.	Sostituire il flussostato.
				Il flusso di solvente è troppo basso per azionare il flussostato del solvente.	Aumentare la pressione del solvente per ottenere una portata di spurgo superiore
				Pistola non attivata.	L'operatore deve continuare il lavaggio per il periodo configurato, finché l'unità di controllo nella cabina non indica che lo spurgo è completato.
				Il collettore di miscelazione non è in posizione di lavaggio e blocca il flusso di solvente verso la pistola a spruzzo.	Impostare il collettore in posizione di lavaggio.

Errori di miscelazione

Codice	Tipo	Descrizione	Problema	Causa	Soluzione
F7S1 F7S2	Allarme	Rilevato flusso di solvente dalla pistola	Il flussostato del solvente sta indicando un flusso di solvente imprevisto per l'unità di miscelazione 1 o 2.	Il flussostato del solvente è bloccato nella posizione di flusso.	Pulire o sostituire il flussostato.
				Esiste una perdita dalla valvola di intercettazione del solvente.	Verificare la presenza di perdite e riparare la valvola.
F7S3 F7S4	Allarme	Rilevato flusso di miscelazione di solvente	I flussostati del solvente indicano entrambi contemporaneamente un flusso di solvente. *Applicabile solo a sistemi con miscelazione a parete.	Uno o entrambi i flussostati del solvente sono bloccati nella posizione di flusso.	Pulire o sostituire i flussostati.
				Esiste una perdita da una o da entrambe le valvole di intercettazione del solvente.	Verificare la presenza di perdite e riparare le valvole.
QPD#	Allarme, quindi deviazione	Durata utile della carica scaduta	La durata utile della carica è scaduta prima che l'unità di miscelazione # avesse trasferito la quantità di materiale richiesta (volume della carica) attraverso la linea del materiale miscelato.	Il processo di spurgo non è stato completato.	Accertarsi che il processo di spurgo sia completato.
				Unità di alimentazione del solvente disattivata o vuota.	Verificare che l'alimentazione del solvente sia disponibile e attivata e che le valvole di alimentazione siano aperte.
QP##	Deviazione	Durata utile della carica scaduta per ricetta ##	La durata utile della carica è scaduta prima che il sistema avesse trasferito la quantità di materiale richiesta (volume della carica) attraverso la linea del materiale miscelato verso una pistola inattiva caricata con la ricetta ##. *Applicabile solo a sistemi con più pistole.	Una pistola inattiva è caricata con materiale miscelato per la ricetta ## e non ha erogato una sufficiente quantità di materiale nell'intervallo di tempo richiesto.	Spurgare la pistola inattiva.
SND#	Allarme	Riempimento miscela incompleto	Si è verificato un timeout dell'unità di miscelazione # prima che il ciclo di riempimento della miscela avesse caricato la pistola con il materiale miscelato.	Collettore di miscelazione non in posizione di spruzzatura.	Impostare il collettore in posizione di spruzzatura.
				Pistola a spruzzo non attivata.	Consentire il flusso attraverso la pistola durante il processo di riempimento finché il LED di completamento del riempimento non cessa di lampeggiare.
				Ostruzioni nel miscelatore, nel collettore o nella pistola a spruzzo.	Rimuovere le ostruzioni.

Errori di pompaggio

NOTA: in alcuni codici di errore elencati di seguito, l'ultima cifra è sostituita dal simbolo #. Questo simbolo rappresenta il numero del componente interessato che può variare. Il display dell'unità visualizzerà il numero applicabile come ultima cifra nel codice. Per esempio, il codice F1S# elencato in questa tabella sarà visualizzato come F1S1 se il componente interessato è la pompa 1, F1S2 se si tratta della pompa 2 e così via.

Codice	Tipo	Descrizione	Problema	Causa	Soluzione
DA0#	Al-larme	Flusso massimo pompa # superato	La pompa è stata portata alla velocità massima consentita.	Nel sistema è presente una perdita o una valvola aperta che consente un flusso illimitato.	Ispezionare il sistema per rilevare eventuali perdite.
				La pompa è in cavitazione ed esegue cicli di funzionamento senza limitazione.	Verificare che la pompa sia alimentata con il materiale.
				La viscosità del materiale è troppo ridotta per la dimensione dell'ugello.	Ridurre la dimensione dell'ugello per creare una maggiore restrizione. Ridurre la pressione della vernice per abbassare la portata.
				La pressione del sistema o il valore di riferimento del flusso è troppo elevato (conseguentemente la pompa opera in condizioni troppo gravose).	Ridurre la pressione o il valore di riferimento del flusso.
DE0#	Al-larme	Perdita rilevata nella pompa #	Questo è un errore generato dal test di stallo manuale che si verifica quando la pompa non riesce ad accumulare sufficiente pressione per raggiungere la "Pressione del test di stallo" prevista. Dopo 30 secondi entrerà in errore.	Materiale assente nella pompa o nella linea.	Accertarsi che la pompa e la linea del colore a valle siano caricate con materiale.
				Perdita nel sistema.	Stabilire se la perdita è esterna o interna ispezionando visivamente il sistema alla ricerca di perdite di fluido. Riparare tutti i flessibili, i raccordi e le tenute usurati o allentati. Ispezionare tutte le sedi e gli spilli delle valvole per verificare che non siano usurati e sostituire le tenute del collare o del pistone usurate.
DF0#	Al-larme	Nessuno stallo in posizione superiore per la pompa #	La pompa non ha superato il test di stallo; non ha raggiunto lo stallo nella corsa ascendente.	Guasto della valvola, problema nella tenuta, asta o cilindro usurati.	Sostituire le valvole di ingresso e uscita e la tenuta per la corsa ascendente. Sostituire le tenute del pistone e del collare. Sostituire l'asta e il cilindro se necessario.
DG0#	Al-larme	Nessuno stallo in posizione inferiore per la pompa #	La pompa non ha superato il test di stallo; non ha raggiunto lo stallo nella corsa discendente.	Guasto della valvola, problema nella tenuta, asta o cilindro usurati.	Sostituire la valvola di ingresso e uscita e la tenuta per la corsa discendente. Sostituire le tenute del pistone e del collare. Sostituire l'asta e il cilindro se necessario.

Errori di sistema

Codice	Tipo	Descrizione	Problema	Causa	Soluzione
DH0#	Al-larme	Nessuno stallo nella pompa #	La pompa non ha superato il test di stallo; non ha raggiunto lo stallo nella corsa ascendente o discendente.	Guasto della valvola, problema nella tenuta, asta o cilindro usurati.	Sostituire la valvola di ingresso e uscita e la tenuta per la corsa ascendente e discendente. Sostituire le tenute del pistone e del collare. Sostituire l'asta e il cilindro se necessario.
DKD#	Al-larme	Errore di posizione nella pompa #	La pompa non è riuscita a raggiungere la posizione di pilotaggio.	Flusso d'aria di alimentazione delle valvole di dosaggio insufficiente.	Assicurarsi che le valvole di dosaggio siano alimentate con una pressione di almeno 85 PSI.
				La pressione di mandata della pompa è eccessiva.	Verificare che non sia presente un'ostruzione a valle della pompa in grado di causare un incremento della pressione. Assicurarsi che la pressione di alimentazione sia compresa fra 1/2 e 1/3 della pressione desiderata.
DKF#	Al-larme	Errore di posizione per velocità eccessiva nella pompa #	La pompa si è mossa oltre la posizione di pilotaggio.	La pompa è stata spinta fuori posizione.	Pressione del fluido assente all'uscita della pompa; azionare la pompa a una pressione inferiore per riempire le linee. Assicurarsi che la pressione di alimentazione non sia superiore di oltre 1/2 -1/3 alla pressione desiderata.
EBH#	Regis-trazione	Ritorno alla posizione iniziale completato per la pompa #	La registrazione del ritorno alla posizione iniziale della pompa è stata completata.	Indicazione sul display che la pompa ha completato la funzione di ritorno alla posizione iniziale	Non è necessaria alcuna azione.
EF0#	Al-larme	Timeout di avvio pompa #	La pompa ha tentato di tornare alla posizione iniziale entro un periodo di tempo specificato, senza riuscirci.	Le valvole dosatrici della pompa non si sono attivate.	Verificare la pressione dell'aria verso le valvole a solenoide. Verificare che le valvole siano in funzione.
				Il motore non è riuscito a pilotare le pompe e l'attuatore lineare.	Verificare che il motore stia pilotando la pompa.
				La lunghezza della corsa della pompa è stata ridotta dalla tolleranza del sistema meccanico.	Verificare il corretto assemblaggio dell'attuatore lineare e delle aste del pistone della pompa. Fare riferimento al manuale della pompa.

Codice	Tipo	Descrizione	Problema	Causa	Soluzione
EF1#	Al-larme	Timeout di arresto pompa #	La pompa ha tentato di spostarsi nella posizione di riposo entro un periodo di tempo specificato, senza riuscirci.	Le valvole dosatrici della pompa non si sono attivate.	Ispezionare visivamente le valvole per assicurarsi che funzionino correttamente; verificare che ricevano una pressione dell'aria superiore a 0,6 MPa (6,0 bar; 85 psi).
				La pompa si è riempita con vernice particolarmente densa e non è riuscita a spingere il pistone a fine corsa. Il motore o la trasmissione sono usurati o danneggiati.	Ispezionare visivamente il gruppo motore e trasmissione per verificare che il motore stia generando sufficiente potenza.
EP0#	Registrazione	Riposo automatico pompa - Unità di miscelazione N.	Registrazione pompe automaticamente in posizione di riposo.	Messa a riposo automatica della pompa completata.	Non è necessaria alcuna azione.
ETD#	Registrazione	scarico della pressione automatico pompa N.	Registrazione di completamento dello scarico automatico della pressione della pompa.	La pressione in uscita della pompa ha superato la soglia di scarico.	Non è necessaria alcuna azione.
F1F#	Al-larme	Flusso basso riempimento pompa #	Durante un'operazione di riempimento della pompa il flusso è risultato assente o ridotto.	Esiste una restrizione sul lato di uscita della pompa o della batteria colori.	Accertarsi che non esistano restrizioni nella batteria colori e che la valvola di scarico si attivi regolarmente.
				Le vernici a elevata densità o viscosità richiedono una maggiore pressione per la pompa.	Per creare un flusso adeguato durante la funzione di riempimento, aumentare la pressione non di miscelazione, se necessario.
				Per accumulare pressione nel sistema sufficiente a raggiungere il valore di riferimento impostato, le pompe non hanno dovuto muoversi.	Per creare un flusso adeguato durante la funzione di riempimento, aumentare la pressione non di miscelazione, se necessario.
F1S#	Al-larme	Flusso di spurgo ridotto nella pompa #	Durante un'operazione di spurgo della pompa il flusso è risultato assente o ridotto.	È presente un'ostruzione nel lato di uscita della pompa o della batteria colori che ha causato un flusso di solvente insufficiente.	Assicurarsi che non vi siano ostruzioni nel sistema. Per creare un flusso adeguato durante la funzione di spurgo, aumentare la pressione non di miscelazione, se necessario.
F7D#	Al-larme	Flusso rilevato nella pompa #	Il flusso della pompa ha superato i 20 cc/min. durante il passaggio nella modalità di regime minimo.	Esiste una perdita nel sistema o la pistola era aperta quando il sistema è entrato in modalità di regime minimo.	Assicurarsi che non vi siano perdite nel sistema. Accertarsi che il flussostato dell'aria si attivi correttamente. Non attivare la pistola senza aria di nebulizzazione.

Errori di sistema

Codice	Tipo	Descrizione	Problema	Causa	Soluzione
F8D#	Al-larme	Flusso non rilevato nell'unità di miscelazione #	Flusso assente durante la miscelazione.	Esiste un'ostruzione sul lato di uscita della pompa o della batteria colori.	Assicurarsi che non vi siano ostruzioni nel sistema.
F9D#	Al-larme	Flusso instabile nella pompa #	La portata della pompa non si è stabilizzata durante il passaggio in modalità di regime minimo.	Potenziale perdita nel sistema.	Verificare che non esistano perdite nel sistema ed eseguire un test di stallo manuale.
SAD#	Al-larme	Nebulizzazione di solvente nell'unità di miscelazione #	Il flussostato dell'aria è attivo mentre la pistola nell'unità di miscelazione # contiene solvente, materiale diluito o altro materiale sconosciuto.	L'erogazione di aria di nebulizzazione non è stata disattivata prima dello spurgo o del riempimento della pistola a spruzzo.	Accertarsi che l'aria di nebulizzazione sia disattivata prima dello spurgo o del riempimento della pistola a spruzzo. Utilizzare una valvola di intercettazione AA sulla linea di alimentazione dell'aria di nebulizzazione.

Errori di pressione

NOTA: in alcuni codici di errore elencati di seguito, l'ultima cifra è sostituita dal simbolo #. Questo simbolo rappresenta il numero del componente interessato che può variare. Il display dell'unità visualizzerà il numero applicabile come ultima cifra nel codice. Per esempio, il codice P6F# elencato in questa tabella sarà visualizzato come P6F1 se il componente interessato è la pompa 1, P6F2 se si tratta della pompa 2 e così via.

Codice	Tipo	Descrizione	Problema	Causa	Soluzione
P1F#	Al-larme	Pressione insufficiente all'ingresso pompa #	La pressione all'ingresso della pompa # è inferiore al limite di allarme inserito dall'utente.		Aumentare la pressione all'ingresso.
P2F#	Devi-azione	Pressione insufficiente all'ingresso pompa #	La pressione all'ingresso della pompa # è inferiore al limite di deviazione inserito dall'utente.		Aumentare la pressione all'ingresso.
P3D#	Devi-azione	Pressione eccessiva all'uscita pompa #	La pressione di uscita della pompa # è superiore al limite di deviazione inserito dall'utente.		Scaricare la pressione del sistema.
P3F#	Devi-azione	Pressione eccessiva all'ingresso pompa #	La pressione all'ingresso della pompa # è superiore al limite di deviazione inserito dall'utente.		Diminuire la pressione all'ingresso.
P4D#	Al-larme	Pressione eccessiva all'uscita pompa #	La pressione di uscita della pompa # è superiore al limite di allarme inserito dall'utente.		Scaricare la pressione del sistema.
P4F#	Al-larme	Pressione eccessiva all'ingresso pompa #	La pressione all'ingresso della pompa # è superiore al limite di allarme inserito dall'utente.		Diminuire la pressione all'ingresso.
P4P#	Al-larme	Pressione eccessiva di alimentazione pompa #	La pressione del fluido di alimentazione della pompa # è superiore al 90% della pressione del test di stallo inserita dall'utente.	La pressione di alimentazione della pompa è eccessiva.	Controllare l'alimentazione alla pompa #; ridurre la pressione di alimentazione.
P6D#	Al-larme	Press. Sens. Rimosso all'uscita #	Non è stato rilevato alcun trasduttore della pressione all'uscita, mentre il sistema ne richiede uno.	Trasduttore disconnesso.	Verificare che il trasduttore sia collegato correttamente. Sostituire se, dopo la riconnessione, l'allarme non si cancella.
P6F#	Al-larme	Press. Sens. Rimosso all'ingresso #	Non è stato rilevato alcun trasduttore della pressione all'ingresso, mentre il sistema ne richiede uno.	Trasduttore disconnesso.	Verificare che il trasduttore sia collegato correttamente. Sostituire se, dopo la riconnessione, l'allarme non si cancella.
P9D#	Al-larme	Press. Sens. In errore all'uscita #	Il trasduttore della pressione di uscita è guasto.	Il trasduttore della pressione all'uscita è guasto oppure la pressione è superiore all'intervallo consentito.	Scaricare la pressione del sistema. Verificare lo stato delle connessioni o sostituire se, dopo la riconnessione, l'allarme non si annulla.

Errori di sistema

Codice	Tipo	Descrizione	Problema	Causa	Soluzione
P9F#	Allarme	Press. Sens. In errore all'ingresso #	Il trasduttore della pressione di ingresso è guasto.	Il trasduttore della pressione di ingresso è guasto oppure la pressione è superiore all'intervallo consentito.	Scaricare la pressione del sistema. Verificare lo stato delle connessioni o sostituire se, dopo la riconnessione, l'allarme non si annulla.
QAD#	Allarme	Pressione differenziale A superiore B	Pressione differenziale insufficiente per l'unità di miscelazione #. Questo allarme è attivo solo durante la modalità di miscelazione.	Esiste una perdita sul lato B.	Verificare che non esistano perdite esterne o interne al sistema su tutti i collettori del catalizzatore e sui raccordi.
				La pompa sul lato B è in cavitazione.	Verificare l'alimentazione della vernice sul lato B, aumentare la pressione di alimentazione della vernice.
QBD#	Allarme	Pressione differenziale B maggiore di A	Pressione differenziale eccessiva per l'unità di miscelazione #. Questo allarme è attivo solo durante la modalità di miscelazione.	Esiste una perdita sul lato A.	Verificare che non esistano perdite esterne o interne al sistema su tutti i collettori del colore e sui raccordi.
				La pompa sul lato A è in cavitazione.	Controllare l'alimentazione della vernice sul lato A; aumentare la pressione di alimentazione della vernice.

Errori di sistema

Codice	Tipo	Descrizione	Problema	Causa	Soluzione
EB00	Registrazione	Pulsante di arresto premuto	Registrazione di una pressione del pulsante di arresto.	Indica che è stato premuto il pulsante di arresto del sistema sull'ADM.	n/d
EBl#	Registrazione	Pulsante di accensione premuto sull'unità di miscelazione N.	Registrazione delle pompe spente tramite pressione del pulsante.	Il pulsante di accensione sull'ADM è stato utilizzato per spegnere la pompa.	Non è necessaria alcuna azione.
EC00	Registrazione	Valori di configurazione modificati	Registrazione della modifica delle variabili di configurazione.	Indica data e ora della modifica dei valori di configurazione.	n/d
EL00	Registrazione	Accensione del sistema	Registrazione del ciclo di alimentazione (ON).	Indica data e ora di avvio del sistema.	n/d
EM00	Registrazione	Spegnimento del sistema	Registrazione del ciclo di alimentazione (OFF).	Indica data e ora di spegnimento del sistema.	n/d
EMl#	Avviso	Pompa disattivata nell'unità di miscelazione #	Le pompe non sono alimentate e non sono in grado di muoversi per l'unità di miscelazione #.	La pompa è stata disattivata oppure si è verificato un errore.	Attivare le pompe premendo il pulsante di avvio delle pompe sul modulo ADM (modulo di visualizzazione avanzata).
ES00	Avviso	Valori preimpostati in fabbrica	Registrazione del caricamento dei valori predefiniti.		n/d

Errori di comunicazione

NOTA: in alcuni codici di errore elencati di seguito, l'ultima cifra è sostituita dal simbolo #. Questo simbolo rappresenta il numero del componente interessato che può variare. Il display dell'unità visualizzerà il numero applicabile come ultima cifra nel codice. Per esempio, il codice CAC# elencato in questa tabella sarà visualizzato come CAC1 se il componente interessato è la scheda di cambio colore 1, CAC2 se si tratta della scheda 2 e così via.

Codice	Tipo	Descrizione	Problema	Causa	Soluzione
CA0X	Al-larme	Comm. Comunic. ADM	Il sistema non rileva il modulo ADM (modulo di visualizzazione avanzata).	Questo errore di comunicazione indica che la rete ha perso la comunicazione con il modulo di visualizzazione avanzata.	Verificare lo stato del cavo CAN che connette l'ADM all'EFCM.
CAN#	Al-larme	Comm. Comunic. unità di controllo cabina #	Il sistema non rileva il modulo di controllo cabina #.	Questo errore di comunicazione indica che la rete ha perso la comunicazione con il modulo di controllo cabina #.	Verificare le connessioni del cavo CAN con il modulo di controllo cabina # e con qualsiasi modulo interconnesso. Se si tratta del modulo di controllo cabina 2, verificare che il ponticello sia installato correttamente in modo da impostare l'indirizzo.
CAC n.	Al-larme	Comm. Comunic. cambio colore #	Il sistema non rileva il modulo di cambio colore #.	Questo errore di comunicazione indica che la rete ha perso la comunicazione con il modulo di cambio colore #.	Verificare le connessioni del cavo CAN con il modulo di cambio colore # e con qualsiasi modulo interconnesso.
CADX	Al-larme	Comm. Comunic. modulo del fluido	Il sistema non rileva il modulo EFCM (modulo di controllo avanzato del fluido).	Questo errore di comunicazione indica che la rete ha perso la comunicazione con il modulo EFCM.	Verificare lo stato dei cavi CAN che connettono l'ADM all'EFCM. Sostituire il cavo o il modulo EFCM se necessario.
CAGX	Al-larme	Comm. Comunic. gateway	Il sistema non rileva un modulo CGM che è stato registrato come connesso all'accensione.		
CAG#	Al-larme	Comm. Comunic. gateway Modbus.	Il sistema non rileva un modulo CGM Modbus che è stato registrato come connesso all'accensione.	L'impostazione dell'indirizzo del modulo CGM Modbus è stata modificata con il sistema in funzione.	Disconnettere il modulo CGM Modbus dalla rete CAN, quindi riconnetterlo di nuovo in modo da registrare il nuovo indirizzo.
				Il modulo CGM Modbus non è connesso/è guasto.	Verificare che il modulo CGM Modbus sia correttamente connesso alla rete CAN e che le rispettive spie LED indichino che è correttamente alimentato.
CDN#	Al-larme	Controllo cabina # duplicato	Il sistema rileva due o più moduli di controllo cabina identici.	Al sistema è collegato più di un modulo di controllo cabina con lo stesso indirizzo.	Verificare lo stato del modulo di controllo cabina 2; assicurarsi che il ponticello sia installato correttamente in modo da impostare l'indirizzo.

Errori di sistema

Codice	Tipo	Descrizione	Problema	Causa	Soluzione
CDC#	Al-larme	Cambio colore duplicato #	Il sistema rileva due o più moduli di cambio colore identici.	Al sistema è collegato più di un modulo di cambio colore con lo stesso indirizzo.	Controllare il sistema e rimuovere il modulo di cambio colore in eccesso.
CDDX	Al-larme	Modulo fluido duplicato	Il sistema rileva due o più moduli EFCM (moduli di controllo avanzato del fluido) identici.	Al sistema è collegato più di un modulo EFCM.	Controllare il sistema e rimuovere il modulo EFCM in eccesso.

Errori USB

Codice	Tipo	Descrizione	Problema	Causa	Soluzione
EAUX	Avviso	USB occupata	L'unità USB è inserita, il download è in corso.	Indica che la porta USB sta caricando o scaricando dei dati.	Attendere che la USB entri nella fase neutra.
EBUX	Regis- trazione	Unità USB rimossa	L'unità USB è stata rimossa durante il download o l'upload.	Il download/upload dei dati sull'USB è stato interrotto a causa della rimozione del dispositivo USB.	Reinserire il dispositivo USB e ricominciare il processo.
EQU0	Avviso	USB in fase neutra	Download USB completato, l'unità può essere rimossa.	Il trasferimento dei dati sul dispositivo USB è stato completato.	Rimuovere il dispositivo USB dall'ADM.
EQU1	Regis- trazione	Impostazioni sis. USB scaricate	Le impostazioni sono state scaricate nell'unità USB.	Dispositivo USB installato dall'utente nella porta USB dell'ADM.	n/d
EQU2	Regis- trazione	Impostazioni sis. USB caricate	Le impostazioni sono state caricate dall'unità USB.	Dispositivo USB installato dall'utente nella porta USB dell'ADM.	n/d
EQU3	Regis- trazione	Lingua person. USB scaricata	La lingua personalizzata è stata scaricata nell'unità USB.	Dispositivo USB installato dall'utente nella porta USB dell'ADM.	n/d
EQU4	Regis- trazione	Lingua person. USB caricata	La lingua personalizzata è stata caricata dall'unità USB.	Dispositivo USB installato dall'utente nella porta USB dell'ADM.	n/d
EQU5	Regis- trazione	Registri USB scaricati	I registri dei dati sono stati scaricati nell'unità USB.	Dispositivo USB installato dall'utente nella porta USB dell'ADM.	n/d
EVUX	Avviso	USB disattivato	L'unità USB è stata inserita, il download è disattivato.	La configurazione del sistema sta bloccando il trasferimento dei dati.	Modificare la configurazione per attivare la funzione di download USB.
MMUX	Avviso	Manut. Registri USB pieni	La memoria USB è piena per oltre il 90%.	Nel sistema è attivo il parametro di configurazione che genera questo avviso.	Completare il download per assicurarsi di non perdere alcun dato.
WSUX	Avviso	Err. conFig. USB	Il file di configurazione USB non corrisponde a quanto previsto; verificato all'avvio.	Un aggiornamento software non è stato completato correttamente.	Reinstallare il software.
WXUD	Avviso	Errore download USB	Si è verificato un errore durante il download nell'unità USB.	Dispositivo USB non compatibile installato dall'utente nella porta USB dell'unità ADM.	Ripetere il processo con un dispositivo USB compatibile.
WXUU	Avviso	Err. caricamento USB	Si è verificato un errore durante l'upload dall'unità USB.	Dispositivo USB non compatibile installato dall'utente nella porta USB dell'unità ADM.	Ripetere il processo con un dispositivo USB compatibile.

Errori vari

NOTA: in alcuni codici di errore elencati di seguito, l'ultima cifra è sostituita dal simbolo #. Questo simbolo rappresenta il numero del componente interessato che può variare. Il display dell'unità visualizzerà il numero applicabile come ultima cifra nel codice. Per esempio, il codice B9D# elencato in questa tabella sarà visualizzato come B9D1 se il componente interessato è la pompa 1, B9D2 se si tratta della pompa 2 e così via.

Codice	Tipo	Descrizione	Problema	Causa	Soluzione
B9A#	Avviso	Rollover volume A corrente Unità di miscelazione #	Il contatore batch per il materiale A ha eseguito il rollover per l'unità di miscelazione #.	Il totalizzatore ha raggiunto il valore massimo consentito ed è ripartito da zero.	n/d
B9AX	Avviso	Rollover volume A durata	Il contatore del totale complessivo per il materiale A ha eseguito il rollover.	Il totalizzatore ha raggiunto il valore massimo consentito ed è ripartito da zero.	n/d
B9B#	Avviso	Rollover volume B corrente Unità di miscelazione #	Il contatore batch per il materiale B ha eseguito il rollover per l'unità di miscelazione #.	Il totalizzatore ha raggiunto il valore massimo consentito ed è ripartito da zero.	n/d
B9BX	Avviso	Rollover volume B durata	Il contatore del totale complessivo per il materiale B ha eseguito il rollover.	Il totalizzatore ha raggiunto il valore massimo consentito ed è ripartito da zero.	n/d
B9D#	Avviso	Rollover volume pompa #	Il contatore del totale complessivo per la pompa # ha eseguito il rollover.	Il totalizzatore ha raggiunto il valore massimo consentito ed è ripartito da zero.	n/d
B9S1 B9S2	Avviso	Rollover volume di solvente corrente Unità di miscelazione #	Il contatore batch per il solvente ha eseguito il rollover per l'unità di miscelazione #.	Il totalizzatore ha raggiunto il valore massimo consentito ed è ripartito da zero.	n/d
B9S3 P9S4	Avviso	Rollover volume di solvente durata Unità di miscelazione #	Il contatore del totale complessivo per il solvente ha eseguito il rollover.	Il totalizzatore ha raggiunto il valore massimo consentito ed è ripartito da zero.	n/d
WX00	Allarme	Errori software	Si è verificato un errore del software imprevisto.		Contattare l'assistenza tecnica Graco.

Errori di calibrazione

NOTA: in alcuni codici di errore elencati di seguito, l'ultima cifra è sostituita dal simbolo #. Questo simbolo rappresenta il numero del componente interessato che può variare. Il display dell'unità visualizzerà il numero applicabile come ultima cifra nel codice. Per esempio, il codice ENT# elencato in questa tabella sarà visualizzato come ENT1 se il componente interessato è la pompa 1, ENT2 se si tratta della pompa 2 e così via.

Codice	Tipo	Nome	Descrizione
END#	Registrazione	Calibrazione pompa #	È stato eseguito un test di calibrazione sulla pompa.
ENS#	Registrazione	Calibrazione dosatore solvente #	È stato eseguito un test di calibrazione sul dosatore del solvente.
ENT#	Registrazione	Calibrazione test di stallo pompa #	È stato completato correttamente un test di stallo sulla pompa #.

Errori di manutenzione

NOTA: in alcuni codici di errore elencati di seguito, l'ultima cifra è sostituita dal simbolo #. Questo simbolo rappresenta il numero del componente interessato che può variare. Per esempio, il codice MAD# elencato in questa tabella sarà visualizzato come MAD1 se il componente interessato è la pompa 1, MAD2 se si tratta della pompa 2 e così via.

Poiché ad alcuni componenti è assegnato un numero a 2 cifre, l'ultima cifra del codice viene visualizzata come carattere alfanumerico. La seconda tabella che segue collega il valore alfanumerico al rispettivo numero del componente. Per esempio, il codice MEDZ rappresenta la valvola di uscita 30.

Codice	Tipo	Nome	Descrizione
MAD#	Avviso	Manut. Pompa di uscita #	Richiesta di manutenzione per la pompa.
MAT#	Avviso	Manut. Test di stallo pompa #	Richiesta di un test di stallo manutentivo per la pompa.
MEB#	Avviso	Manut. Valvola catalizzatore (B) #	Richiesta di manutenzione per la valvola del catalizzatore.
MED#	Avviso	Manut. Valvola di uscita #	Richiesta di manutenzione per la valvola di uscita.
MEF#	Avviso	Manut. Valvola di ingresso #	Richiesta di manutenzione per la valvola di ingresso.
MEG#	Avviso	Manut. Valvola pistola #	Richiesta di manutenzione per la valvola della pistola.
MEN#	Avviso	Manut. Valvola ausiliaria	Manutenzione valvola ausiliaria richiesta.
MES#	Avviso	Manut. Valvola del solvente #	Richiesta di manutenzione per la valvola del solvente.
MFF#	Avviso	Manut. Flussometro #	Richiesta di manutenzione per il flussometro.
MFS#	Avviso	Manut. Dosatore solvente #	Richiesta di un test di stallo manutentivo per il dosatore del solvente.
MGH0	Avviso	Manut. Filtro del fluido	Richiesta di manutenzione per il filtro del fluido.
MGPO	Avviso	Manut. Filtro dell'aria	Richiesta di manutenzione per il filtro dell'aria.
MJP#	Avviso	Manut. Aria valvola	Manutenzione valvola aria richiesta.

Ultime cifre alfanumeriche

Cifra alfanumerica	Numero componente
1	1
2	2
3	3
4	4
5	5
6	6
7	7
8	8
9	9
A	10
B	11
C	12
D	13
E	14
F	15

Cifra alfanumerica	Numero componente
G	16
H	17
J	18
K	19
L	20
M	21
N	22
P	23
R	24
T	25
U	26
V	27
W	28
Y	29
Z	30

Manutenzione

Calendario di manutenzione preventiva

La frequenza delle operazioni di manutenzione è determinata dalle condizioni di funzionamento del sistema specifico. Stabilire un programma di manutenzione preventiva registrando quando eseguire l'intervento e il tipo di manutenzione necessaria, quindi stabilire un programma regolare di controlli del sistema.

Lavaggio

- Effettuare il lavaggio prima di cambiare il fluido, prima che il fluido possa seccarsi nell'apparecchiatura, alla fine della giornata, prima dello stoccaggio e prima della riparazione.
- Lavare utilizzando la minima pressione possibile. Verificare che non vi siano perdite nei raccordi e serrare secondo necessità.
- Lavare con un fluido compatibile con il fluido erogato e con le parti a contatto con il fluido.

Pulizia dell'ADM

Usare un detergente domestico a base di alcol, come il lavavetri, per pulire l'ADM.

Dati tecnici

Dosatore a pompante positivo	U.S.A.	Metrico
Pressione massima di esercizio del fluido:		
Sistemi di spruzzatura pneumatica MC1002 e MC3002	300 psi	2,1 MPa; 21 bar
Sistemi di spruzzatura a supporto pneumatico MC2002 e MC4002	1500 psi	10,5 MPa; 105 bar
Pressione massima di esercizio dell'aria:	100 psi	0,7 MPa; 7,0 bar
Alimentazione aria:	85-100 psi	0,6-0,7 MPa; 6,0-7,0 bar)
Dimensioni ingresso del filtro dell'aria:	3/8 npt(f)	
Filtrazione dell'aria per logica aria (fornita dall'utente):	Filtrazione richiesta (minimo) 5 micron, aria pulita e secca	
Filtrazione aria per aria di nebulizzazione (fornita dall'utente):	Filtrazione richiesta (minimo) 30 micron, aria pulita e secca	
Intervallo del rapporto di miscelazione:	0,1:1 — 50:1, ±1%	
Fluidi trattati:	uno o due componenti: <ul style="list-style-type: none"> • solvente e vernici a base acquosa • resine poliuretaniche • resine epossidiche • vernici acide catalizzate • isocianati sensibili all'umidità 	
Intervallo di viscosità del fluido:	20-5000 centipoise	
Filtrazione del fluido (fornita dall'utente):	100 mesh minimo	
Portata massima del fluido:	800 cc/minuto (a seconda della viscosità del materiale)	
Dimensione uscita del fluido:	1/4 npt(m)	
Requisiti dell'alimentazione elettrica esterna:	90 - 250 VCA, 50/60 Hz, assorbimento massimo 7 A Interruttore automatico richiesto massimo da 15 A Sezione del conduttore elettrico da 8 a 14 AWG	
Gamma delle temperature operative:	36 - 122 °F	2 - 50°C
Intervallo di temperature di stoccaggio:	-4 - 158°F	-20 - 70°C
Peso (approssimativo):	195 lb	88 kg
Dati sulla rumorosità:	Inferiore a 75 dB(A)	
Parti a contatto con il fluido:		
MC0502	Pompe vendute separatamente; vedere il manuale della pompa selezionata per informazioni sulle parti a contatto con i fluidi.	
MC1002 e MC2002	Carburo di tungsteno 17-4PH, 303, 304 inox (con legante di nichel), perfluoroelastomero; PTFE, PPS, UHMWPE	
MC3002 e MC4002	Acciaio inox 316, acciaio inox 17-4PH, PEEK, perfluoroelastomero; PTFE, PPS, UHMWPE	

Garanzia standard Graco

Graco garantisce che tutta l'apparecchiatura descritta nel presente documento, fabbricata da Graco e marchiata con il suo nome, è esente da difetti nei materiali e nella fabbricazione alla data di vendita all'acquirente originale che la usa. Fatta eccezione per le garanzie a carattere speciale, esteso o limitato applicate da Graco, l'azienda provvederà a riparare o sostituire qualsiasi parte delle sue apparecchiature di cui abbia accertato la condizione difettosa per un periodo di dodici mesi a decorrere dalla data di vendita. Questa garanzia si applica solo alle attrezzature che vengono installate, utilizzate e di cui viene eseguita la manutenzione seguendo le raccomandazioni scritte di Graco.

La presente garanzia non copre la normale usura, né alcun malfunzionamento, danno o usura causati da installazione scorretta, applicazione impropria, abrasione, corrosione, manutenzione inadeguata o impropria, colpa, incidenti, manomissione o sostituzione di componenti con prodotti non originali Graco e pertanto Graco declina ogni responsabilità rispetto alle citate cause di danno. Graco non potrà essere ritenuta responsabile neppure per eventuali malfunzionamenti, danni o usura causati dall'incompatibilità delle apparecchiature Graco con strutture, accessori, apparecchiature o materiali non forniti da Graco o con progettazioni, produzioni, installazioni, funzionamenti o manutenzioni errate di strutture, accessori, apparecchiature o materiali non forniti da Graco.

La presente garanzia è condizionata al reso prepagato dell'apparecchiatura ritenuta difettosa a un distributore autorizzato Graco affinché ne verifichi il difetto dichiarato. Se il difetto in questione dovesse essere confermato, Graco riparerà o sostituirà la parte difettosa senza alcun costo aggiuntivo. L'apparecchiatura sarà restituita all'acquirente originale con trasporto prepagato. Se l'ispezione non rileva difetti nei materiali o nella lavorazione, le riparazioni saranno effettuate a un costo ragionevole che include il costo delle parti, la manodopera e il trasporto.

QUESTA GARANZIA È ESCLUSIVA E SOSTITUISCE TUTTE LE ALTRE GARANZIE, ESPLICITE O IMPLICITE INCLUSE MA NON LIMITATE A EVENTUALI GARANZIE DI COMMERCIALIZZABILITÀ O IDONEITÀ A SCOPI PARTICOLARI.

L'unico obbligo di Graco e il solo rimedio a disposizione dell'acquirente per eventuali violazioni della garanzia sono quelli indicati in precedenza. L'acquirente accetta che nessun altro rimedio (ivi compresi, in via esemplificativa ma non esaustiva, danni accidentali o consequenziali derivanti dalla perdita di profitto, mancate vendite, lesioni alle persone o danni alle proprietà o qualsiasi altra perdita accidentale o consequenziale) sia messo a sua disposizione. Qualsiasi azione legale per violazione della garanzia dovrà essere intrapresa entro due (2) anni dalla data di vendita.

GRACO NON RILASCI ALCUNA GARANZIA E NON RICONOSCE ALCUNA GARANZIA IMPLICITA DI COMMERCIALIZZABILITÀ ED ADATTABILITÀ A SCOPI PARTICOLARI RELATIVAMENTE AD ACCESSORI, ATTREZZATURE, MATERIALI O COMPONENTI VENDUTI MA NON PRODOTTI DA GRACO. Questi articoli venduti, ma non prodotti, da Graco (come i motori elettrici, gli interruttori, i flessibili ecc.) sono coperti dalla garanzia, se esiste, dei relativi fabbricanti. Graco fornirà all'acquirente un'assistenza ragionevole in caso di reclami per violazione di queste garanzie.

In nessun caso Graco sarà responsabile di danni indiretti, accidentali, speciali o consequenziali derivanti dalla fornitura da parte di Graco dell'apparecchiatura di seguito riportata o per la fornitura, il funzionamento o l'utilizzo di qualsiasi altro prodotto o altro articolo venduto, a causa di violazione del contratto, della garanzia, per negligenza di Graco o altro.

Informazioni su Graco

Per le informazioni aggiornate sui prodotti Graco visitare www.graco.com.

Per inviare un ordine, contattare il proprio distributore GRACO o chiamare per individuare il distributore più vicino.

Telefono: 1-612-623-6921 **o numero verde:** 1-800-328-0211 **Fax:** 612-378-3505

Tutte le informazioni e le illustrazioni contenute nel presente documento sono basate sui dati più aggiornati disponibili al momento della pubblicazione.

Graco si riserva il diritto di apportare modifiche in qualunque momento senza preavviso.

Per informazioni sui brevetti, vedere www.graco.com/patents.

Traduzione delle istruzioni originali. This manual contains Italian. MM 3A4186

Sede generale Graco: Minneapolis

Uffici internazionali: Belgio, Cina, Giappone, Corea

GRACO INC. E CONSOCIATE • P.O. BOX 1441 • MINNEAPOLIS MN 55440-1441 • USA

Copyright 2016, Graco Inc. Tutti gli stabilimenti di produzione Graco sono certificati come ISO 9001.

www.graco.com
Revisione B, gennaio 2019