

Børsteløse, trådløse, håndholdte, Airless sprøjter

3A4942E

DA

Projektserie malersprøjter



Vigtige sikkerhedsforskrifter

Læs alle advarsler og instruktioner i denne vejledning og relaterede vejledninger inden brug af udstyret. Bliv bekendt med betjeningselementerne og korrekt brug af udstyret. Gem disse vejledninger.



Vigtige medicinske oplysninger

Læs det helbredskort, der følger med sprøjtepipstolen. Det indeholder oplysninger til læger om behandling af injicerings-skader. Hav kortet på dig, når du betjener udstyret.



Brugsanvisninger
på andre sprog

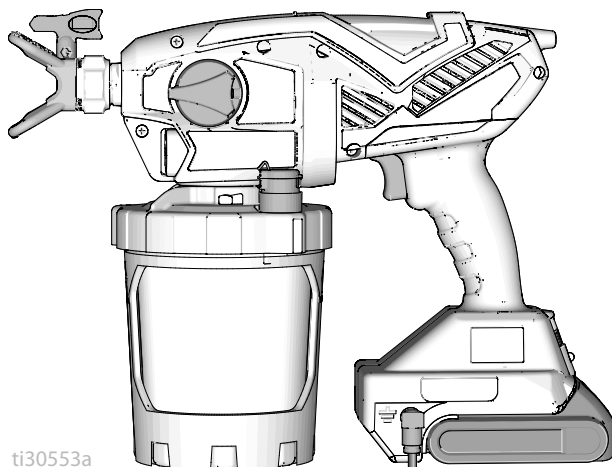

ti30553a

POWERED BY

DEWALT

Instruktioner kun til bærbare sprøjter til påføring af facademaling og overfladebehandlingsmaterialer. Kun til erhvervs-mæssig brug.

Ikke godkendt til brug i sprængfarlige atmosfærer eller på farlige (klassificerede) steder.

PROVEN QUALITY. LEADING TECHNOLOGY.



Før du sprøjtemaler

Før du sprøjtemaler

Gennemse advarsler om vigtige sikkerhedsoplysninger

Vigtigt! Læs omhyggeligt og overhold god sikkerhedspraksis.

Modeller

	Model	Sprøjtes navn	Opladerens spænding	Dysefamilie	Dysestørrelse
 110474 Certificeret til CAN/CSA C22.2 Nr. 68 Passer til UL 1450	17M367	Ultra MAX	120V	FFLPxxx	0,20 - 0,41 mm
	17P928		*		
	17N222	Ultimate MX	120V		
	17P929		*		
	17N223	TC PRO PLUS	120V	TCPxxx	
	17P258	Ultra MAX	230V	FFLPxxx	
	17N224	Ultra MAX	100V		
17M370		Ultimate MX	230V		
	17N225	Ultra MAX	230V		
	17Y482	Ultra MAX	240V		

* Kun værktøj, uden batteri og oplader.

Driftstrykomsråde: 35 - 138 bar, 3,5 MPa - 14 MPa

Kompatibelt med følgende
DeWALT-batterier: DCB183 og DCB203

Relaterede håndbøger

Håndbog på dansk	Beskrivelse
	Brugsvejledning til DeWALT-oplader

Driftsvideo

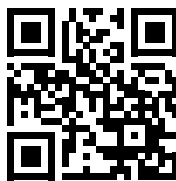

<http://graco.com/hhsupport>

Vigtige brugeroplysninger

Tak fordi du købte dette produkt!

Tillykke! Du har købt en malersprøjte af høj kvalitet fremstillet af Graco Inc. Denne sprøjte er designet til at yde den bedste sprøjtepræstation med vandbaserede og oliebaserede (mineralsprit) bygningsmalinger og -lakker. Dette brugerinformationsark er beregnet som en hjælp til at give dig forståelse for de typer materialer, der kan anvendes med sprøjten.

Læs venligst informationerne på materialebeholderens mærkat for at vurdere, om det kan anvendes i din sprøjte. Bed forhandleren om et sikkerhedsdatablad (SDS). Beholdermærkaten og sikkerhedsdatabladet forklarer materialets indhold og de specifikke sikkerhedshensyn i forbindelse hermed.

Maling, belægninger og rensesubstanser passer generelt ind i en af følgende **3 grundkategorier**:



VANDBASERET: Mærkaten på beholderen bør angive, at materialet kan fjernes med vand og sæbe. Din sprøjte er kompatibel med denne type materiale. Sprøjten er **IKKE** forenelig med skrappe rengøringsmidler som f.eks. klorblegemiddel.



OLIEBASERET: Mærkaten på beholderen bør angive, at materialet er **BRANDBART** og kan fjernes med mineralsk terpentin eller fortynder. Sikkerhedsdatabladet skal angive, at materialets flammepunkt er større end 38° C. Din sprøjte er kompatibel med denne type materiale. Brug oliebaseret materiale udendørs eller i et indendørs område med god ventilation og en gennemstrømning af frisk luft. Se sikkerhedsadvarslerne i denne manual.



BRANDFARLIG: Denne type materiale indeholder brandfarlige opløsningsmidler som f.eks. xylene, toluen, nafta, MEK, lakfortynder, acetone, denatureret alkohol og terpentin. Beholdermærkaten bør angive, at dette materiale er **BRANDFARLIGT**. Din sprøjte er kompatibel med denne type materiale. Brug brændbart materiale udendørs eller i et indendørs område med god ventilation og en gennemstrømning af frisk luft. Se sikkerhedsadvarslerne i denne manual.

BEMÆRK

Sprøjten er **IKKE** forenelig med skrappe rengøringsmidler som f.eks. klorblegemiddel. Brug af disse rengøringsmidler vil beskadige sprøjten.

Vigtig information om jordforbindelse

Vigtig information om jordforbindelse

Følgende information er beregnet til at hjælpe dig med at forstå, hvornår der skal gøres brug af den stelledning, der følger med sprøjten.

Læs venligst informationerne på materialebeholderens mærkat for at vurdere, om det er oliebaseret eller brændbart. Bed forhandleren om et sikkerhedsdatablad (SDS). Beholdermærkaten og sikkerhedsdatabladet forklarer materialets indhold og de specifikke sikkerhedshensyn i forbindelse hermed.

Maling, coatings og rengøringsmaterialer passer generelt ind under én af følgende **3 grundtyper**:

Kræves Stelledning?	Type materiale
Nej	VANDBASERET: Mærkaten på beholderen bør angive, at materialet kan fjernes med vand og sæbe.
Ja 	OLIEBASERET: Mærkaten på beholderen bør angive, at materialet er LETANTÆNDELIGT og kan afrenses med mineralisk terpentin eller ikke-brandfarlig malingfortynder. Brug oliebaseret materiale udendørs eller i et indendørs område med god ventilation og en gennemstrømning af frisk luft. Se sikkerhedsadvarslerne i denne manual. Følg Vedligeholdelse , side 27, under brug af denne type materiale.
Ja 	BRANDFARLIG: Denne type materiale indeholder brandfarlige opløsningsmidler som f.eks. xylene, toluen, nafta, MEK, lakfortynder, acetone, denatureret alkohol og terpentin. Beholdermærkaten bør angive, at dette materiale er BRANDFARLIGT. Brug brandfarlige materialer uden døre eller i et område med god ventilation og en god luftgennemstrømning. Følg Vedligeholdelse , side 27, under brug af denne type materiale.

Indholdsfortegnelse

Før du sprøjtemaler	2
Relaterede håndbøger	2
Vigtige brugeroplysninger	3
Vigtig information om jordforbindelse	4
Indholdsfortegnelse	5
Advarsler	6
Kend din sprøjte	9
Sådan fungerer betjeningselementerne	10
Vejledning til jordforbindelse	11
(Oliebaserede eller brandfarlige materialer)	11
Spande	11
Opstilling	12
Trykaflastningsprocedure	12
Sprøjteopstilling	12
Opstart	15
Sprøjtning	17
Udvælgelsesskema til dyser	17
Hastighedskontrol	17
Sprøjtedydens sprøjteretning	18
Sprøjtemønsterkvalitet	18
Sprøjtevinkel	18
Sprøjteretning	19
Timing af aftrækkeren	19
Vendbare sprøjtedyser	19
Fjernelse af dysetilstopninger	20
Montering af sprøjtedyse	21
Genopfyldninger af kop	22
Sprøjtepause	22
Rengøring	23
Rengøring af sprøjten	23
Opbevaring	25
Reference	26
Rensevæske, forenelighed	26
Vedligeholdelse	27
Rengøring af udløbsventilerne	27
Reparation af stelledning	28
Genbrug og bortskaffelse	29
Når produktet er udtjent	29
Bortskaffelse når levetiden er udløbet	29
Fejlfinding	30
Reserve dele	35
Delliste	36
Tekniske specifikationer	38
Gracos Standardgaranti	39

Advarsler

Følgende advarsler gælder for opsætning, brug, jordforbindelse, vedligeholdelse og reparation af dette udstyr. Udråbstegnet alarmerer dig om en generel advarsel, og faresymbolerne henviser til procedurespecifikke risici. Når disse symboler forekommer i denne håndbogs hovedtekst eller på advarselsmærkater, henvises der til disse advarsler. Der kan fremgå produktspecifikke faresymboler og advarsler, der ikke er gennemgået i dette afsnit, overalt i denne håndbogs hovedtekst, hvor det er relevant.

ADVARSEL



BRAND- OG EKSPLOSIONSFARE

Brandfarlige dampe såsom dampe fra opløsningsmidler og maling i arbejdsområdet kan antændes eller eksplodere. Forebyggelse af brand- og eksplosion:



- Sprøjt ikke med brændbare eller antændelige væsker i nærheden af åben ild eller antændelseskilder såsom cigaretter, eksterne motorer og elektrisk udstyr.
- Brug ikke maling eller opløsningsmidler, der indeholder halogenerede kulbrinter.
- Sprøjteområdet skal holdes godt ventileret. Sørg for at der er en tilstrækkelig forsyning af frisk luft gennem området.
- Sprøjten frembringer gnister. Opbevar sprøjten på et sted med ordentlig ventilation, når der sprøjtes, skylles, renses eller repareres. Pumpesamlingen må ikke sprøjtes.
- Der må ikke rygges i sprøjteområdet eller udføres sprøjtearbejde, hvor der er gnister eller flammer tilstede.
- Lyskontakter, motorer og lignende gnistdannende produkter må ikke anvendes i sprøjteområdet.
- Hold området rent og frit for beholdere med maling og opløsningsmidler, klude og andet brandfarligt materiale.
- Du skal kende indholdet af de malinger og de opløsningsmidler, der sprøjtes med. Læs alle sikkerhedsdatablade (SDS'er) og mærkater på beholderne med maling og opløsningsmidler. Følg de sikkerhedsanvisninger, der er anført af producenten af malingen eller opløsningsmidlerne.
- Sørg for, at der findes et velfungerende brandslukningsapparat på arbejdsområdet.



Oliebaserede eller brandfarlige materialer

Maling og opløsningsmiddel, der løber gennem udstyret, kan medføre statisk elektricitet. Statisk elektricitet skaber risiko for brand eller eksplosion ved tilstedeværelsen af dampe fra malings- eller opløsningsmidler. Som hjælp til at forebygge brand og eksplosion, når der bruges oliebaseerede eller brandfarlige materialer:

- Tilslut stelledningen og jordforbindelsestikket til en sikker jordforbindelse.
- Hvis der opstår statisk gnistdannelse, eller du mærker statisk ladning, skal arbejdet standses øjeblikkeligt. Anvend ikke sprøjten, før du har lokaliseret og afhjulpet problemet.
- Alle dele af sprøjtesystemet inkl. Sprøjte og genstande i og omkring sprøjteområdet skal være korrekt jordforbundne for at beskytte imod statisk elektricitet og gnister. Følg **Vejledning til jordforbindelse**, side 11.
- Kontrollér at alle beholdere og opsamlingsystemer er jordforbundne for at forebygge statisk elektricitet. Undlad at bruge spandfanger, medmindre de er antistatiske eller ledende.

⚠ ADVARSEL



FORENELIGHEDSFARE FOR BATTERI OG OPLADER



- Du må kun bruge 18 V maks. eller 20 V maks. batterier og batteriopladere af mærket DEWALT sammen med dette værktøj.
- LÆS ALLE VEJLEDNINGER, der følger med dette værktøj, vedrørende sikkerhed og brug i forbindelse med DEWALT-batterier og -batteriopladere.
- Vask ikke og sprøjt ej heller batteriet.
- Rengør ikke batteriet med noget som helst andet end en vandfugtet klud.



FARE FOR INJICERING GENNEM HUDEN

Højtrykssprøjt kan sprøjte toksiner ind i kroppen og forårsage alvorlig personskade, der kan resultere i amputation. I tilfælde af injicering **skal der øjeblikkeligt søges lægehjælp.**



- Sprøjtepipetten må ikke rettes imod, og der må ikke sprøjtes på, mennesker eller dyr.
- Hold hænder og andre kropsdele væk fra udløbsåbningen. Du må f.eks. aldrig forsøge at stoppe utætheder med nogen dele af kroppen.
- Brug altid sprøjtedyseholderen. Der må ikke udføres sprøjtearbejde, hvis dyseholderen ikke er påmonteret korrekt.
- Brug Graco-sprøjtedyser.
- Der skal udvises den størst mulige forsigtighed ved rensning og udskiftning af sprøjtedyser. Hvis dysen tilstoppes under sprøjtearbejdet, skal **trykafastningsproceduren** følges for at slukke for enheden og fjerne trykket, før dysen afmonteres og renses.
- Udstyret opretholder trykket, efter der slukkes for strømmen. Efterlad ikke udstyret aktiveret eller under tryk uden opsyn. Følg **Trykafastningsproceduren**, når udstyret er ubemandet eller ikke i brug, og før der udføres serviceeftersyn, rengøring eller ved fjernelse af dele.
- Inspicér delene for tegn på skader. Udskift alle beskadigede dele.
- Dette system er i stand til at generere 138 bar, 13,8 MPa. Brug reservedele og ekstraudstyr fra Graco, der er normeret til mindst 138 bar, 13,8 MPa.
- Kontroller, at alle forbindelser er sikre, før enheden tages i brug.
- Du skal vide, hvordan man hurtigt stopper enheden og fjerner trykket. Du skal være fortrolig med kontrolenhederne.



FARE VED FORKERT ANVENDELSE AF UDSTYR

Forkert anvendelse kan forårsage død eller alvorlig personskade.



- Du skal altid være iført egnede handsker, beskyttelsesbriller og åndedrætsværn eller maske, når du maler.
- Der må ikke udføres sprøjtearbejde i nærheden af børn. Børn skal altid holdes væk fra udstyret.
- Brug ikke enheden i rækkevidde, hvor du ikke kan styre det, og stil dig aldrig på ustabil understøtning. Du skal altid have et godt fodfæste og balance.
- Vær opmærksom hele tiden, og hold øje med det, du laver.
- Benyt aldrig enheden, hvis du er træt eller har indtaget medicin eller alkohol.
- Foretag aldrig ændringer eller modifikationer af udstyret. Ændringer eller modifikationer kan annullere agentens godkendelser og resultere i sikkerhedsfarer.
- Sørg for, at alt udstyr er klassificeret og godkendt til det miljø, du benytter det i.

ADVARSEL



FARE I FORBINDELSE MED TRYKSATTE ALUMINIUMSDELE

Brug af væsker, der er uforenelige med aluminium i tryksat udstyr, kan forårsage en alvorlig kemisk reaktion og brud på udstyret. Hvis denne advarsel ikke følges, kan det medføre død, alvorlig personskade eller ejendomsskade.

- Der må ikke anvendes 1,1,1-trichloroethan, metylenklorid, andre halogensubstituerede kulbrinteopløsningsmidler eller -væsker, der indeholder sådanne opløsningsmidler.
- Brug aldrig klorblegemiddel.
- Mange andre væsker kan indeholde kemikalier, der kan reagere med aluminium. Kontakt din materialeleverandør for kompatibilitet.



FARE I FORBINDELSE MED GIFTIGE VÆSKER ELLER DAMPE

Giftige væsker eller dampe kan forårsage alvorlig personskade eller i værste fald døden, hvis væsken sprøjtes i øjnene eller på huden, indåndes eller sluges.

- Læs sikkerhedsdatabladene (SDS'er), så du er bekendt med de konkrete farer ved de væsker, du arbejder med.
- Opbevar farlig væske i godkendte beholdere, og bortskaf dem i henhold til gældende retningslinjer.



PERSONBESKYTTELSESUDSTYR

Brug passende beskyttelsesudstyr, når du opholder dig på arbejdsområdet for at undgå alvorlig personskade som f.eks. øjenskader, høreskader, indånding af farlige dampe samt forbrændinger. Beskyttelsesudstyr inkluderer, men er ikke begrænset til:

- Øjenbeskyttelse og høreværn.
- Åndedrætsværn, beskyttelsesbeklædning og handsker, som anbefalet af producenten af væske- og opløsningsmidlet.

Kend din sprøjte

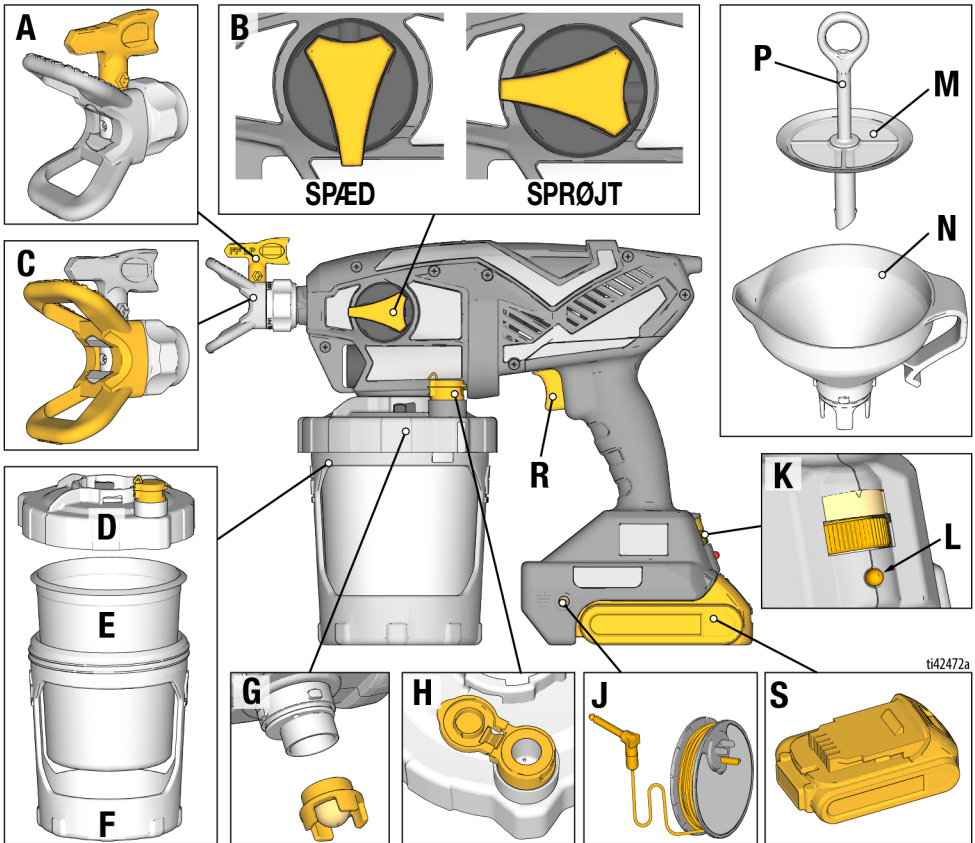

A	Sprøjte- dyse
B	Spæde-pumpeknop
C	Sprøjtedysens beskyttelsesbøjle
D	Kopdæksel
E	FlexLiner™
F	Kopholder
G	Pumpefilter
H	VacuValve™

J	Jordforbindelsesstik og spole
K	Hastighedsregulator
L	Diagnoselys
M	Filtersigte
N	Tragt
P	Sikurvens luftslange
R	Aftrækker
S	Batteri

Sådan fungerer betjeningselementerne

Sådan fungerer betjeningselementerne

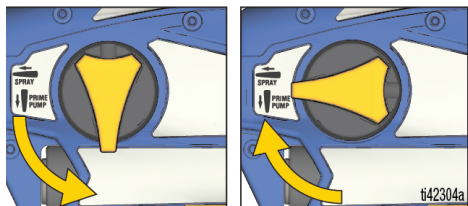

Spædeknop

Spædeknappen sender væske til enten koppen eller sprøjtedysen. Når der spædes, presses luft i pumpen ud. Din sprøjte fungerer ikke, hvis der er luft i pumpen.

Drej spædeknappen nedad til positionen PRIME for at spæde sprøjten eller fjerne trykket i systemet.

Drej spædeknappen fremad til positionen SPRAY for at sprøjte.

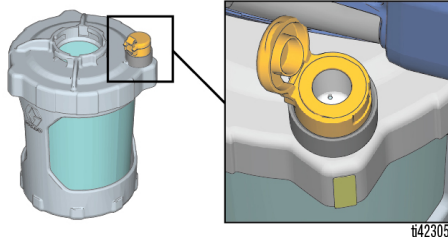

VacuValve

VacuValve anvendes til at tømme luft ud af FlexLineren. Dette er nødvendigt, for at sprøjten kan spædes.

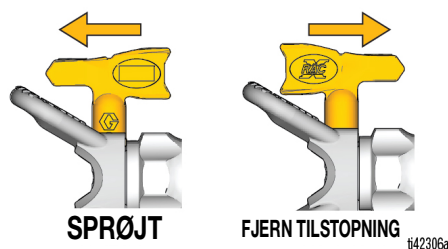

Sprøjtedyse

Sprøjtedysen er den afgørende komponent i airless sprøjeteknologi. Der pumpes maling under højt tryk gennem det lille hul i sprøjtedyse, hvorefter malingen kommer ud som en sprøjetåge.

Sprøjtedysen kan vendes om, så det er nemt at fjerne tilstopninger.

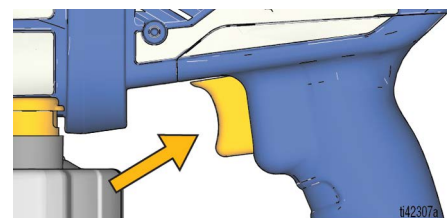

Aftrækker

Aftrækkeren bestemmer funktionen af sprøjten.

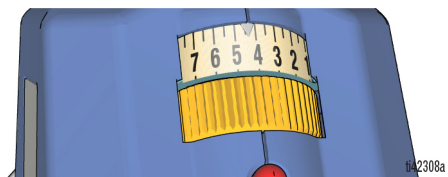

Hastighedskontrol

Med hastighedskontrol kan du øge eller mindske hastigheden, når du sprøjter.

Vejledning til jordforbindelse

(Oliebaserede eller brandfarlige materialer)



Udstyret skal være jordet for at reducere risikoen for statiske gnister. Statiske gnister kan få dampe til at antænde eller eksplodere. En god jordforbindelse fungerer som afleder for den elektriske strøm.

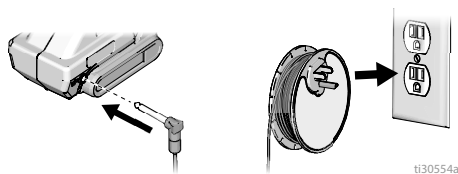

ti30554a

Sprøjten er udstyret med en jordforbindelsesledning og spole. Jordforbindelsesledningen skal være forbundet til en korrekt jordet stikkontakt, når der sprøjtes med oliebaseerede eller brandfarlige materialer, se **Vigtig information om jordforbindelse**, side 4. Fjern sprøjten fra sprøjteområdet, når du forbinder jordforbindelsesledningen.

Hvis spolen ikke er lang nok til at nå et jordet, elektrisk stik, brug en 3-wire jordet forlængelsesledning mellem adapter og stikkontakt.

Spande

Brændbare og oliebaseerede materialer: følg de lokale regler og love. Anvend kun ledende metalspande, der anbringes på en jordforbundet overflade, såsom beton.

Anbring aldrig spanden på en ikke-ledende overflade, såsom papir eller karton, da dette afbryder jordforbindelsen.



Brug altid kun en ledende metalspand: slut en jordledning til spanden. Klem den ene ende til spanden og den anden til en jordforbundet enhed, f.eks. et vandrør.

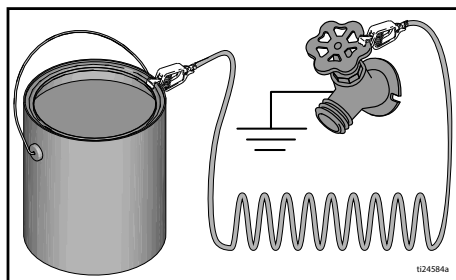

ti24584a

Opstilling

Trykaflastningsprocedure



Denne sprøjte opbygger et indvendigt tryk på 138 bar, 13,8 MPa under anvendelse. Følg denne **Trykaflastningsprocedure**, når du standser sprøjtearbejdet, og før du rengør, undersøger, efterser eller transporterer udstyret for at undgå alvorlig personskade fra væske under tryk.

1. Drej spædeknappen nedad til positionen SPÆD for at fjerne trykket.



Sprøjteopstilling



Brandfarlige dampe i et arbejdsområde (såsom dampe fra opløsningsmidler og maling) kan eksplodere eller antændes.

Følg **Vejledning til jordforbindelse**, side 11.

Sprøjtetal ikke med brandbare eller letantændelige væsker i lukkede rum. Sprøjteområdet skal holdes godt ventileret. Sørg for at der er en tilstrækkelig forsyning af frisk luft gennem området.

Når der sprøjtes med brændbare eller antændelige materialer:

- Sæt kun batteriet til igen i et område med god udluftning og væk fra brændbare eller letantændelige materialer, inklusive maling og opløsningsmidler under genopfyldning.
- Hold materialebeholdere tildækket mellem beholdergenopfyldningerne.

Ved sprøjtning med **oliebaserede eller brandfarlige** materialer, gennemgå **Rensevæske, forenelighed**, side 26, og følg **Vejledning til jordforbindelse**, side 11.

NB! Materialer der skal anvendes med denne sprøjte må IKKE omrystes.

Nogle laktyper og emaljer til fin finish optager ilt når de omrystes, hvilket kan påvirke malersprøjtens ydeevne. Rør i materialet, eller læs producentens anbefaling for det materiale, der sprøjtes.

1. Monter én FlexLiner i kopholderen.

NB! Kontrollér, at der ikke er nogen beskadigelse på FlexLinerens øverste pakningsoverflade, som f.eks. en fold eller ombøjning. Hvis den er beskadiget, vil der trænge luft ud, og spændingen vil mislykkes.

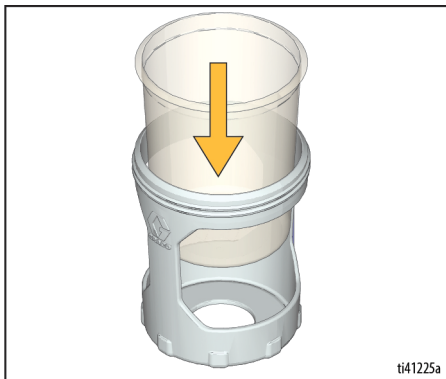

2. Spænd kopdækslet godt fast på kopholderen for at sikre en lufttæt forsejling.

NB! For at sikre en lufttæt forsejling er pakningen i kopdækslet smurt fra fabrikken. Hvis smøringen er blevet vasket bort, påføres der forsejlingssmøremiddel (Seal Lube) (medfølger) på pakningen.

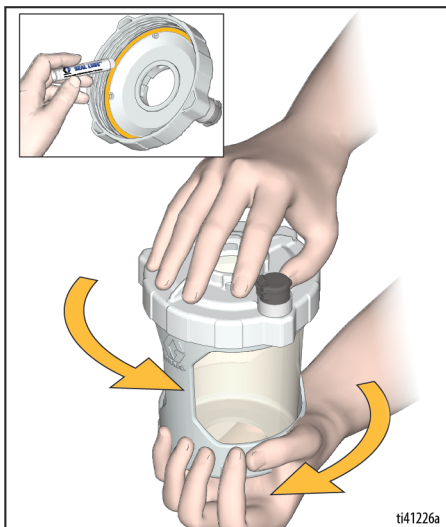

3. Sæt tragten ind i kopdækslet, og drej for at låse den fast. Lås sikurven fast i tragten for at si malingen, når du fylder koppen.

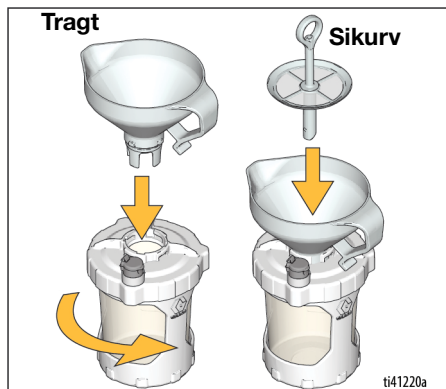

4. Sikurvens luftslange vil forhindre, at koppen overfyldes med maling. Fyld koppen, som følger:

- a. I det der holdes øje med tragten (ikke koppen), hældes malingen langsomt ind i tragten. Når malingen ikke længere trænger ned, er koppen fuld.

NB! Hvis malingen holder op med trænge ned, men du kan se, at koppen ikke er fuld, anvendes der en rørepind til at skrabe opsamlet snavs på sikurven bort, indtil malingen igen trænger ned.



Opstilling

- b. Mens tragt og sikurv stadig er forbundet med koppen, hældes overskydende maling fra tragten tilbage i dunken.



- d. Fjern tragten og sien fra koppen, og hæng den op på kanten af malingsdunken.

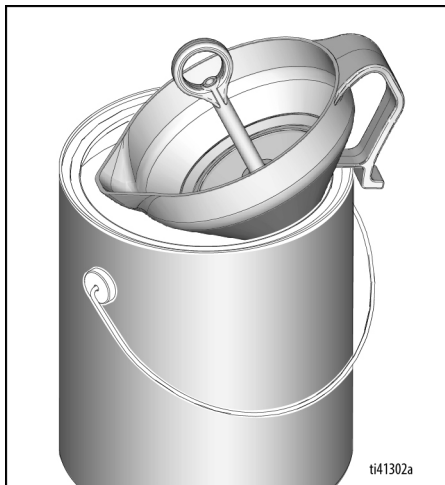

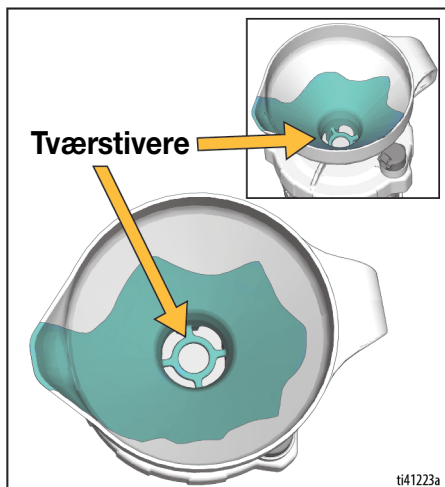

- c. Løft op i sikurven og se, om du kan se tværstiverne i bunden af tragten. Hvis ikke, er koppen overfyldt. Hæld overskydende maling tilbage i dunken.



Opstart

Start altid med et fuldt opladet batteri. Se de oplysninger om batteri og oplader, der fulgte med sprøjten.

				
--	---	--	--	--

Udskiftning og opladning af batteriet må kun ske i et område med god udluftning og væk fra brandfarlige eller letantændelige materialer, inklusive maling og opløsningsmidler.

1. Monter kappen på sprøjten på følgende måde:

- Kontrollér, at pumpefilteret er monteret og rent.

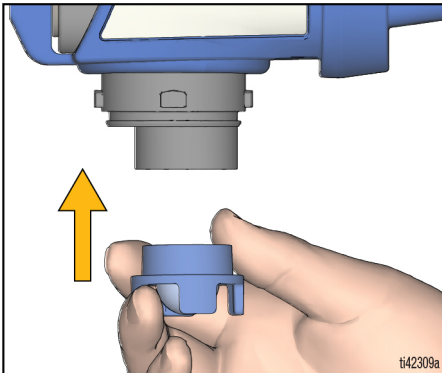

- Justér VacuValve (på kopdækslet), så den er på linje med spædeknappen (på sprøjten).
- Sæt kopenheden fast på sprøjten, og drej for at låse.

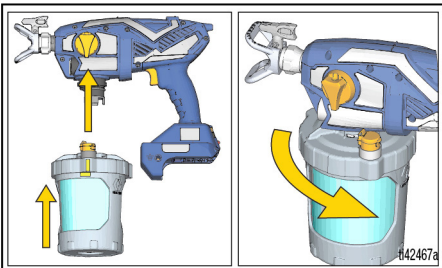

2. Spæd pumpen som følger:

- Kontrollér, at spæde-pumpeknappen der er indstillet nedad til PRIME-positionen (spædning).



- Monter batteriet på sprøjten.

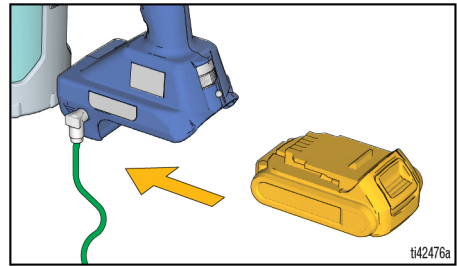

- Åbn VacuValve-hætten og klem forsigtigt på FlexLineren, indtil der ikke viser sig flere luftbobler i VacuValve.

NB! Hæld sprøjten, således at VacuValve er det højeste punkt, så al luft i FlexLineren kan tømmes ud.

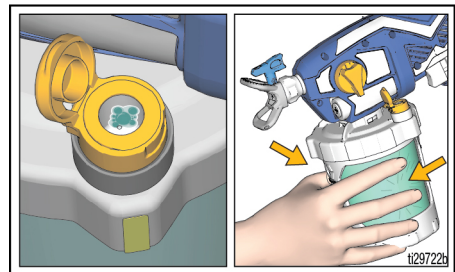

Opstart

- d. Fortsæt med at klemme på FlexLineren, samtidig med at du trækker i aftrækkeren i 10 sekunder.

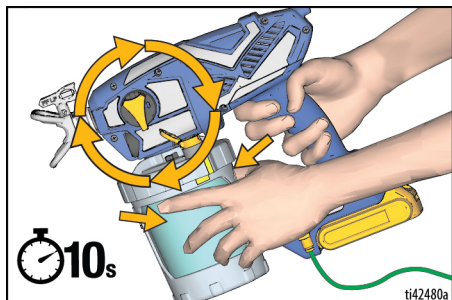

NB! Dette vil fjerne al luft fra pumpen og koppen. Der vil ikke sprøjte maling ud, men malingen vil recirkulere gennem pumpen og tilbage til koppen.

- e. Når der ikke kan ses flere luftbobler i VacuValve, slippes aftrækkeren, og VacuValve-hætten lukkes.

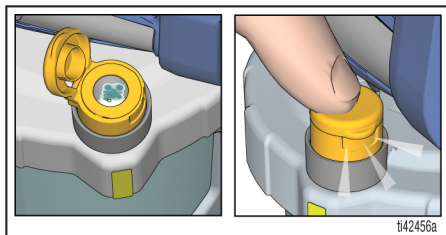

3. Drej spædeknappen fremad til positionen SPRAY. Kontrollér, at sprøjtedysen vender fremad i positionen SPRAY.

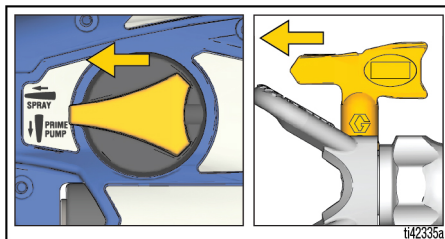

4. Ret sprøjten, så den sprøjter ind i en affaldsspand, og træk i aftrækkeren i 5 sekunder for at sprøjte opbevaringsvæsken ud.

- For at undgå skade på pumpen, skal du STANDSE og gentage OPSTARTSPROCESSEN, hvis sprøjten ikke sprøjter efter 5 sekunder.

Du er nu klar til at sprøjte.

NB! For de bedste resultater: For at tømme alt materiale ud af FlexLineren, når materialet er næsten væk, skal du klemme forsigtigt på FlexLinerens bund for at skubbe det sidste af materialet op til kopdækslet.

Sprøjtning

				
<p>Sprøjteområdet skal holdes velventileret. Sørg for at der er en tilstrækkelig forsyning af frisk luft gennem området.</p>				

NB! Brug kun en dyse fra samme dysefamilie, som fulgte med sprøjten, så du får en korrekt betjening af sprøjten.

Sprøjtens navn	Dysefamilie	Dysevarer.
Ultra	FFLP	FFLPxxx
Ultimate	FFLP	FFLPxxx
TC Pro	TCP	TCPxxx

Udvælgelseskema til dyser

Se skema over anbefalede sprøjtetryk, som gælder dit materiale. Læs producentens anbefalinger, som står på malings- (materiale-) dåsen.

	Coatings						
	Indendørs bejdse/ Indendørs og udendørs klarlak	Udendørs heldækkende bejdse	Emaljelak	Grun-dere	Indendørs latex-malinger	Udendørs latex-malinger	Filter-farve
Hastighedskontrol	1 – 5	6 – 10	6 – 10	6 – 10	6 – 10	6 – 10	
Dysens hulstørrelse							
0,20 mm	✓						Blå
0,25 mm	✓	✓					Blå
0,30 mm		✓	✓				Blå
0,36 mm		✓	✓	✓	✓		Sort
0,41 mm			✓	✓	✓	✓	Sort

Hastighedskontrol

1. Indstil hastighedskontrollen på den laveste mulige indstilling.

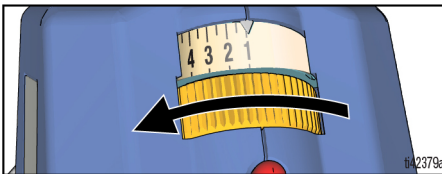

2. Træk i aftrækkeren for at afprøve sprøjtemønstret, idet der peges på et stykke kasseret pap.

3. Om nødvendigt øges hastighedsreguleringen langsomt til den indstilling, der giver et godt sprøjtemønster.

NB! For at minimere oversprøjtning skal der altid sprøjtes med den laveste hastighedsindstilling, som giver et godt sprøjtemønster.

4. Justér sprøjtepistolens afstand fra overfladen og din håndbevægelses hastighed for at opnå den ønskede overfladedækning.

Sprøjtedydens sprøjteretning

For at undgå alvorlige personskader fra hudinjicering må du ikke anbringe hånden foran sprøjtedyden eller sprøjtedydens beskyttelsesbøjle.				

NEJ

JA

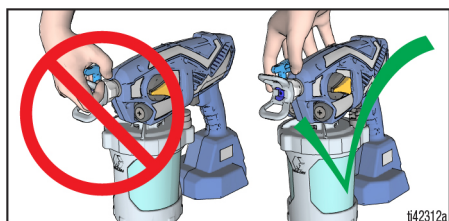

Justér sprøjtedydens beskyttelsesbøjle i den ønskede lodrette eller vandrette sprøjteretning.

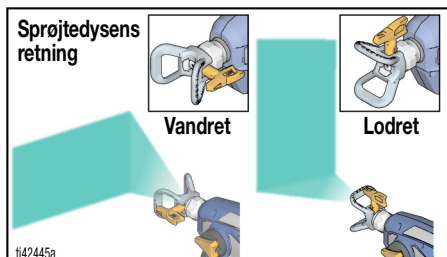

Sprøjtemønsterkvalitet

Et godt sprøjtemønster er jævnt fordelt uden helligdage eller løbende sprøjtemateriale. Justér sprøjtens hastighedsregulering (hvis en sådan findes), håndbevægelsens hastighed og afstanden fra væggen for at få et godt sprøjtemønster.

Hvis der fortsat er haler, skal materialet muligvis fortyndes. Hvis materialet skal fortyndes, skal du følge producentens anbefalinger.

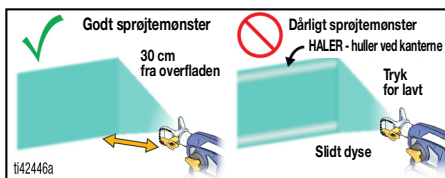

Sprøjtevinkel

Brug et stykke pap til at øve dig på disse basisteknikker, før du begynder selve sprøjtearbejdet.

- Hold sprøjten 25-30 cm fra overfladen, og ret den lige mod overfladen. Hvis sprøjten vipkes for at dirigere sprøjtevinklen, bliver overfladen ujævn.

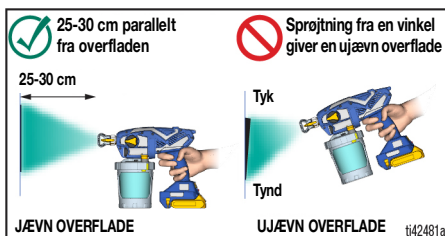

- Bøj håndledet for at holde sprøjten lige. Hvis sprøjten viftes for at justere sprøjtevinklen, giver det en ujævn overflade.

NB! Resultatet påvirkes af, hvor hurtigt du bevæger sprøjten. Hvis materialet pulserer, bevæger du den for hurtigt. Hvis materialet drypper, bevæger du den for langsomt. Se **Fejlfinding**, side 30.

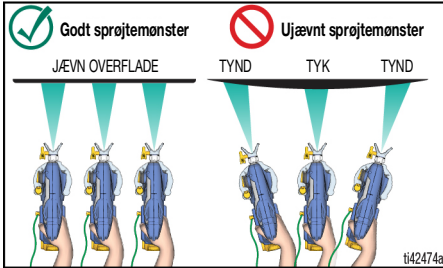

Sprøjteretning

Ret sprøjtedysen mod den nederste kant af det foregående strøg, så du overlapper hvert strøg med 50 %.

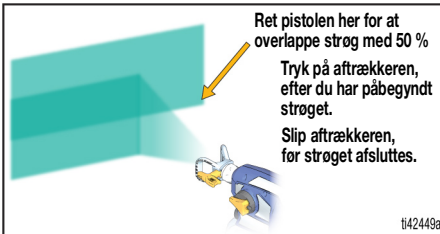

Timing af aftrækkeren

Træk i aftrækkeren efter strøget er påbegyndt. Slip aftrækkeren, før strøget afsluttes. Sprøjten skal være i bevægelse, når aftrækkeren aktiveres og slippes.

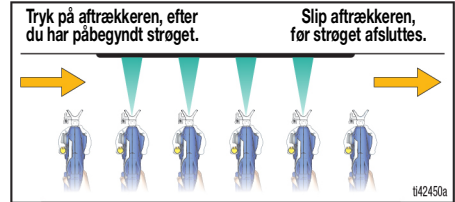

Vendbare sprøjtedyser

Din sprøjte leveres med brede og smalle reversible sprøjtedyser.

- 0,36 mm og større sprøjtedyser er til sprøjtning af maling og skal bruges sammen med det sorte pumpefilter.
- 0,30 mm og mindre sprøjtedyser er til sprøjtning af maling og skal bruges sammen med det blå pumpefilter.

Ikke alle dyser og filtre inkluderes med alle modeller.

Fjernelse af dysetilstopninger



For at undgå alvorlige personskader fra hudinjicering må du ikke anbringe hånden foran sprøjtedysen eller sprøjtedysens beskyttelsesbøjle.

I tilfælde af, at snavs tilstopper sprøjtedysen, er denne pistol konstrueret med en vendbar sprøjtedyse, som hurtigt og nemt fjerner partiklerne, uden at du behøver at skille sprøjtet ad.

1. Udfør **Trykaflastningsprocedure**, side 12.
2. Drej sprøjtedysen tilbage, til positionen **FJERN TILSTOPNING**.

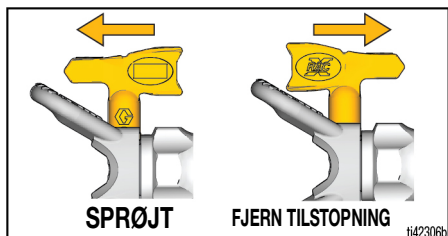

3. Sæt hastighedskontrollen på den højest mulige indstilling.

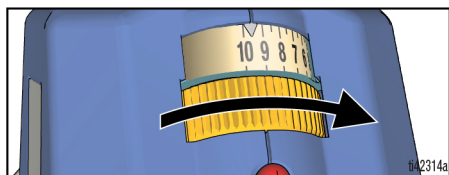

4. Ret sprøjtet ind i en affaldsspand, drej spædeknappen fremad til positionen **SPRAY**. Tryk på aftrækkeren i 5 sekunder for at fjerne tilstopninger.

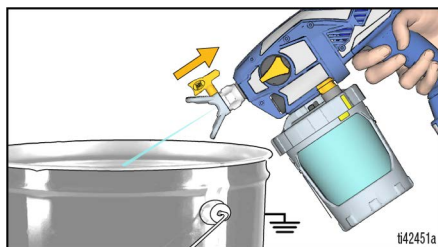

NB! Hvis sprøjtedysen stadig er tilstoppet, skal du muligvis gentage trin 1-4 eller udskifte den med en ny sprøjtedyse.

5. Drej spædeknappen nedad til positionen **PRIME** (spædning). Drej sprøjtedysen tilbage til **SPRAY**-positionen. Drej Spædepumpe-/sprøjteknappen fremad til **SPRAY**-positionen, og genoptag sprøjtningen.

Montering af sprøjtedyse



For at undgå alvorlige kvæstelser fra hudinjicering må du ikke anbringe hånden foran sprøjtedyse under montering eller fjernelse af sprøjtedyse og sprøjtebeskyttelsesbøjle.

For at undgå, at der forekommer udsivninger fra sprøjtedyse, skal der sørges for, at sprøjtedyse og sprøjtedyse beskyttelsesbøjle er korrekt monteret.

1. Udfør **Trykafslastningsprocedure**, side 12.
2. Fjern batteriet.
3. Brug sprøjtedyse (A) til at indsætte pakningen (B) i sprøjtedyse beskyttelsesbøjle (C).

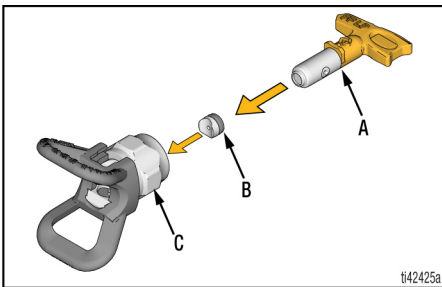

4. Indsæt sprøjtedyse. Sprøjtedyse skal skubbes hele vejen ind i sprøjtedyse beskyttelsesbøjle.

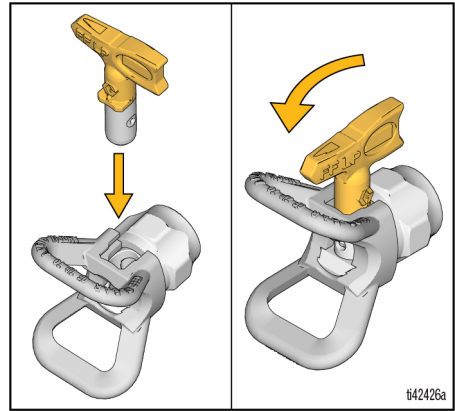

5. Skru sprøjtedyse- og dysebeskyttelsesbøjle-samlingen fast på pistolen, og stram til med hånden.
 - Sprøjtedyser slides ved brug og slibende maling og skal udskiftes regelmæssigt.
 - Hvis sprøjtemønsteret er dårligt, har du måske en slidt sprøjtedyse. Udskift sprøjtedyse. Se **Diagnosticering af sprøjtemønster**, side 33.

BEMÆRK

Sprøjtedyser skal rengøres eller opbevares i passende renevæske (vand eller mineralsk terpentiner) omgående efter brug for at sikre, at der ikke er materiale, der tørrer i sprøjtedyse. Hvis dette ikke følges, beskadiges sprøjtedyse. Se **Rengøring**, side 23.

Genopfyldninger af kop



Brandfarlige dampe i et arbejdsområde (såsom dampe fra opløsningsmidler og maling) kan eksplodere eller antændes.

Følg **Vejledning til jordforbindelse**, side 11.

Sprøjtemal ikke med brandbare eller letantændelige væsker i lukkede rum. Sprøjteområdet skal holdes godt ventileret. Sørg for at der er en tilstrækkelig forsyning af frisk luft gennem området.

Når der sprøjtes med brændbare eller antændelige materialer:

- Sæt kun batteriet til igen i et område med god udluftning og væk fra brændbare eller letantændelige materialer, inklusive maling og opløsningsmidler under genopfyldning.
- Hold materialebeholdere tildækket mellem beholdergenopfyldningerne.

1. Udfør **Trykafastningsprocedure**, side 12.
2. Fjern kopsamlingen fra sprøjten. Fjern pumpefilteret og rens filterskærmen for snavs.

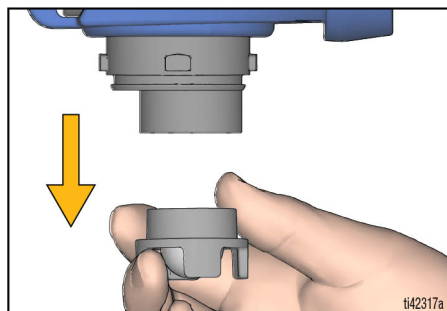

3. Sæt pumpefilteret på pumpen igen. Sæt sprøjten på en klud.

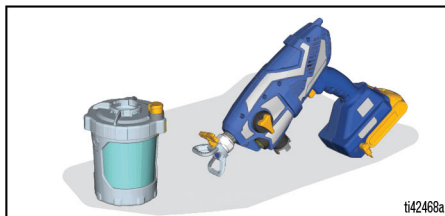

4. Fyld koppen igen i henhold til anvisningerne under **Sprøjteopstilling**, side 12, trin 3 og 4. Følg derefter **Opstart**, side 15, for at fortsætte.

Sprøjtepause

Maling vil tørre hurtigt og forårsage tilstopning i sprøjten. Følg disse trin, når du holder pause under sprøjtningen fra 5 minutter til 2 timer.

1. Udfør **Trykafastningsprocedure**, side 12.
2. Fjern batteriet.
3. Drej sprøjtedysen 90° grader for at forsegle åbningen imod udtørring.

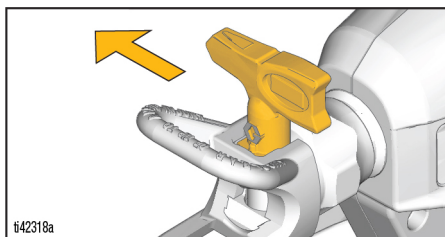

4. Kontroller, at sprøjten er helt forseglet. Kontroller, at VacuValve er lukket, koppen forbundet med sprøjten og al luft tømt ud.

Rengøring

BEMÆRK

Undladelse af at rengøre sprøjten korrekt efter hver brug vil medføre hærdede materialer, beskadigelse af sprøjten, og garantien vil ikke længere være gyldig. Opbevar ikke andre opløsninger end mineralsprit i sprøjten. Rens altid med Graco Pump Armor før opbevaring.



For at undgå alvorlig personskade eller materiel skade:

- Sprøjt ikke opløsningsmidler gennem sprøjtedyse. Rens dysen i en spand med kompatibel opløsning.
- Foretag rengøringen i et godt ventileret område. Sørg for at der er en tilstrækkelig forsyning af frisk luft gennem området.

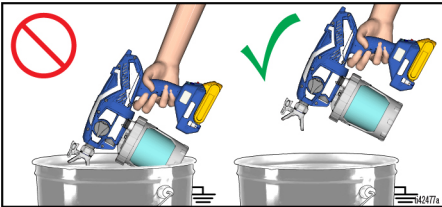

- Sørg altid for jordforbindelse til sprøjten og beholderen, når der skylles med opløsninger.
- Udsæt ikke sprøjteelektronikken for skyllevæsker. Hold sprøjten mindst **25 cm** over kanten af beholderen ved gennemskylning.

Rengøring af sprøjten

<p>Sprøjten er forsynet med en statisk aflader, som reducerer opbygningen af statisk ladning og derved reducerer faren for brand og eksplosion. HOLD DENNE OVERFLADE REN FOR OVERSPRØJTNING.</p>				

Det er af yderste vigtighed, at du rengør sprøjten ordentligt og efter hver sprøjteopgave! Hvis du plejer og vedligeholder malersprøjten, vil den holde længe og arbejde for dig uden problemer.

1. Udfør **Trykaflastningsprocedure**, side 12.
2. Fjern kopenheden fra sprøjten og fjern pumpefilteret. Sæt sprøjten på en klud.

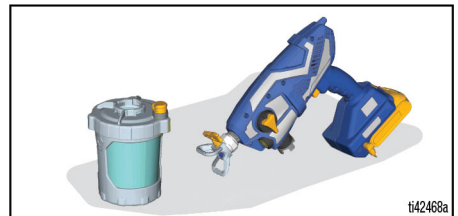

3. Fjern kopdækslet og hæld overskydende maling tilbage i dunken. Rengør alle dele med varmt vand.

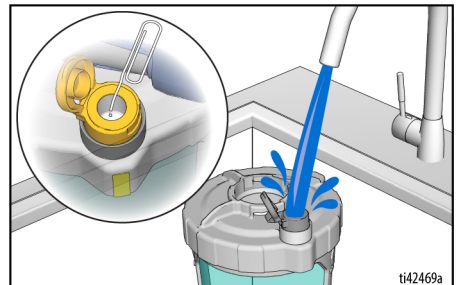

Rengøring

NB! Husk at rengøre VakuValve-beholderen indvendig. Hvis lufthullet i VakuValve bliver tilstoppet, kan du bruge en papirklips til at rengøre hullet med.



Sprøjt ikke opløsningsmidler gennem sprøjtedyse for at undgå ild eller eksplosioner. Fjern sprøjtedyse og sprøjtedyse beskyttelsesbøjle og rengør i en spand med kompatibelt opløsningsmiddel.

4. For at recirkulere rensesvæsken fyldes køpenheden halvt med rensesmiddel og sættes på sprøjten igen.
- Kontrollér, at spædeknappen peger nedad mod positionen PRIME (spædning).
 - Indstil hastighedskontrollen på den højeste mulige indstilling.

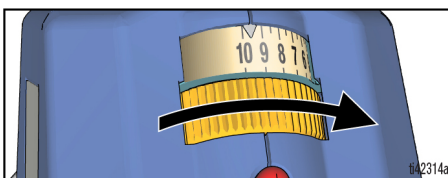

- c. Vend sprøjten på hovedet, og udløs aftrækkeren i 15 sekunder.

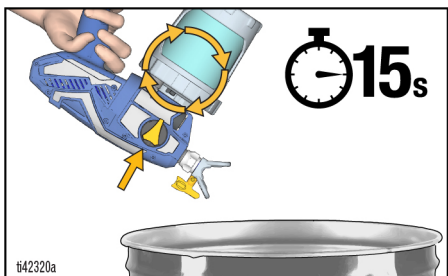

5. For at sprøjte rensesvæsken ud, fyldes køpenheden halvt med rensesmiddel og sættes på sprøjten igen.
- Drej spædeknappen fremad til positionen SPRAY og sprøjtedyse til positionen UNCLOG.
 - Vend sprøjten på hovedet og udløs aftrækkeren i 15 sekunder, idet sprøjten rettes ned i en affaldsspand.

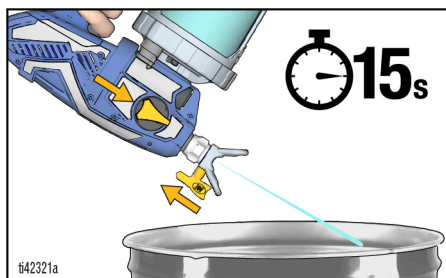

- c. Drej sprøjtedyse til positionen SPRAY og udløs aftrækkeren i 15 sekunder, idet sprøjten rettes ned i en affaldsspand.

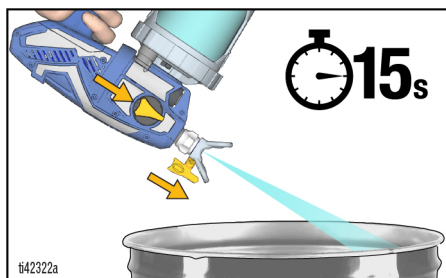

6. Gentag rengøringstrinnene efter behov, indtil sprøjten er ren.
7. Drej spædeknappen nedad til positionen PRIME (spædning).
8. Fjern batteriet.
9. Afmonter sprøjtedyse fra sprøjtedyse beskyttelsesbøjle.
10. Rengør sprøjtedyse, sprøjtedyse beskyttelsesbøjle og pumpefilteret med varmt vand og en gammel tandbørste. Monter sprøjtedyse og pumpefilteret igen.

Opbevaring

BEMÆRK

Hvis sprøjten ikke opbevares med Pump Armor, kan det medføre driftsmæssige problemer næste gang, du sprøjter. Cirkulér altid Pump Armor gennem sprøjten efter rengøring. **Vand eller andre opløsningsmidler end mineralsprit efterladt i sprøjten vil føre til rust og skader på pumpen.**

Pump Armor-væsken beskytter sprøjten, mens den opbevares. Den hjælper med til at beskytte sprøjten imod opstartsproblemer, næste gang den skal bruges.

- Opbevar ikke sprøjten fuld af vand.
 - Vand må ikke fryse i sprøjten.
 - Opbevar ikke sprøjten under tryk.
 - Opbevar sprøjten indendørs på et tørt og køligt sted.
 - Opbevar aldrig sprøjten med materiale i sprøjten eller koppen.
1. Rengør sprøjten og kopsamlingen. Se **Rengøring**, side 23.
 2. Drej spædepumpeknappen nedad til PRIME-positionen (spædning).

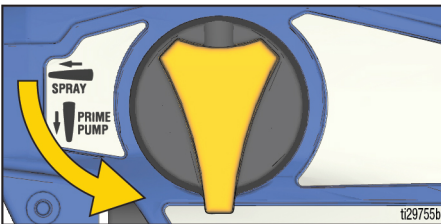

3. Fjern kopenheden fra sprøjten og fjern pumpefilteret fra pumpen.
4. Drej spædeknappen fremad til positionen SPRAY og sprøjtedysen til positionen UNCLOG.

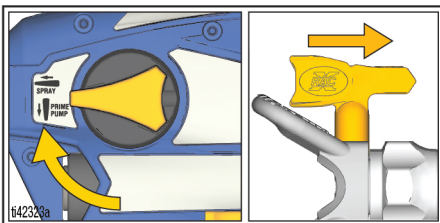

5. Med sprøjten vendt på hovedet, hældes der ca. 60 ml Pump Armor (inklusive) ind i pumpens åbning.

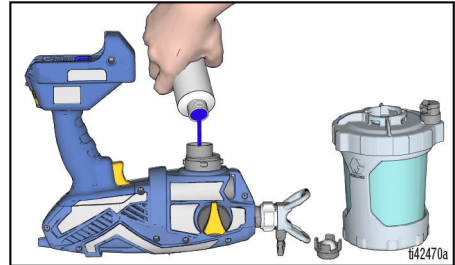

6. Monter et rent pumpefilter i pumpen.
7. Bliv ved med at vende sprøjten på hovedet, og monter kopenheden på sprøjten. Monter batteriet.
8. I det sprøjten stadig vendes på hovedet over en affaldsspand, udløses aftrækkeren, indtil den første væske kommer ud af sprøjtedysen, hvorefter aftrækkeren straks slippes (ca. 1 sekund).

NB! Sprøjt ikke al væsken ud. Pumpen er nu fyldt med Pump Armor til opbevaring.

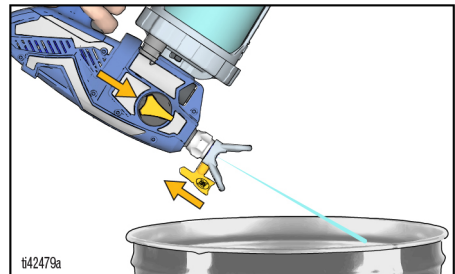

9. Drej spædningsventilen til positionen PRIME for at udløse systemtrykket og derefter straks tilbage til positionen SPRAY for opbevaring. Fjern batteriet.
10. Sæt den børnesikre hætte på Pump Armor-flasken igen og stram den helt til næste brug.

Reference

Rensevæske, forenelighed

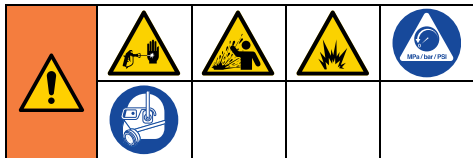

Oliebaserede eller brændbare eller vandbaserede materialer

- Efter sprøjtning med **vandbaserede** materialer skal systemet skylles grundigt med vand.
- Efter sprøjtning med **oliebaserede eller brandfarlige** materialer skal systemet skylles grundigt med mineralsk terpentin eller forenelige skylleopløsningsmidler.
- Når der skal sprøjtes med **vandbaserede** materialer **efter sprøjtning med oliebaserede eller brandfarlige** materialer, skal systemet først skylles grundigt igennem med vand. Vandet, der flyder ud af aftapningsrøret, skal være rent og fri for opløsningsmidler, **før** du begynder at sprøjte med det vandbaserede materiale.
- Når der skal sprøjtes med **oliebaserede eller brandfarlige** materialer **efter sprøjtning med vandbaserede** materialer, skal systemet først skylles grundigt igennem med mineralsk terpentin eller et foreneligt skylleopløsningsmiddel. Opløsningsmidlet, der flyder ud af aftapningsrøret må ikke indeholde vand. Efter skylning med opløsningsmidler skal du altid følge **Vedligeholdelse**, side 27.
- For at undgå opsprøjt grundet skylning på din hud eller ind i dine øjne skal pistolen altid rettes mod indersiden af spandens væg.

Vedligeholdelse

Rutinemæssig vedligeholdelse er vigtig for at sikre korrekt drift af din sprøjte.



Sæt kun sprøjten til igen i et område med god udluftning og væk fra brændbare eller letantændelige materialer, inklusive maling og opløsningsmidler.

Aktivitet	Interval
Efterse pumpefilteret.	Dagligt eller hver gang du sprøjter
Efterse indelukkets udluftninger for blokeringer.	Dagligt eller hver gang du sprøjter
Efterse pumpens indløbshuller, der sidder under pumpefilteret, for blokeringer.	Hver gang sprøjten rengøres

Rengøring af udløbsventilerne

Snavs og affald i udløbsventilsamlingerne kan påvirke sprøjtens ydeevne og kræver rengøring. **Udfør KUN disse trin, hvis sprøjten ikke virker, og andre forsøg på fejlfinding ikke har løst problemet.**

BEMÆRK

For undgå, at skruer og propper skrælles, skal det rigtige værktøj anvendes.

1. Udfør **Trykaflastningsprocedure**, side 12.
2. Fjern batteriet.
3. Fjern to pumpepropper og den forreste ventil for at rengøre de tre udløbsventiler. Fjern pumpestikkene med en 8 mm eller 5/16" unbrakonøgle.

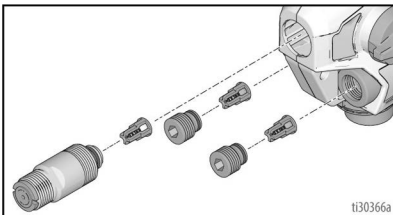

4. Rengør udløbsventilsamlingerne med varmt vand eller mineralisk terpentin.
5. Stopkuglen bør bevæge sig frit mod fjederen i holderen.
6. Hvis udløbsventilsamlingen blev fjernet fra ventilproppen, skal den samles som vist. Efterlad plads mellem enden af

proppen eller den forreste ventil og skulder på udløbsventilsamlingen.

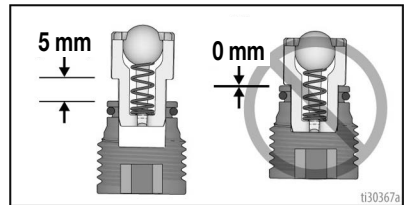

BEMÆRK

Skub ikke udløbsventilerne hele vejen ind i ventilpropperne eller den forreste ventil. Hvis udløbsventilerne skubbes hele vejen ind i ventilpropperne eller den forreste ventil, vil sprøjten sprøjte med formindsket ydeevne.

- a. Sørg for, at O-ringene sidder på ventilpropperne og den forreste ventil.
- b. Montér to pumpepropper og den forreste ventil. Installer pumpestikkene med en 8 mm eller 5/16" unbrakonøgle. Tilspænd udløbsventilen og pumpepropperne, se side 35 for drejningsmomenter.

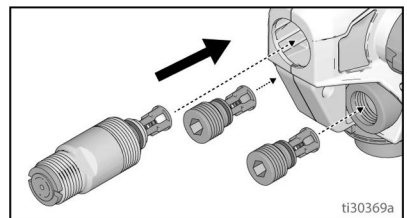

Reparation af stelledning

Hvis stelledningen knækker ved **spoleenden**, udføres de følgende trin:

1. Rul ledningen af jordspolen, og brug en flad skruetrækker til at adskille jordspolen.

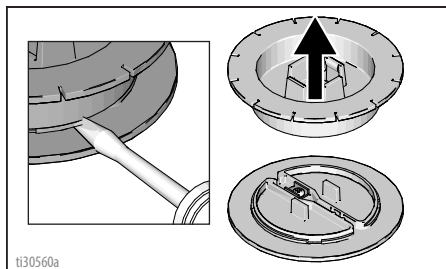

2. Løsn skruen ved ledningsafslutningen, og fjern ødelagt ledning. Fjern isoleringen fra stelledningen, isæt i terminalen, og stram skruen.

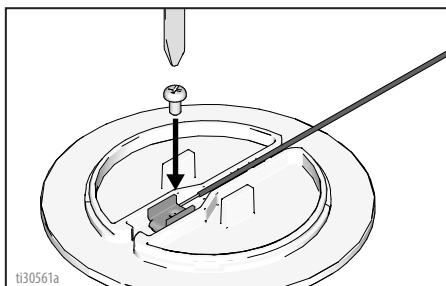

3. Klik jordspolen sammen igen.

Hvis stelledningen knækker ved **jordforbindelsesstikket**, udføres de følgende trin:

1. Træk gummibælgen af ledningen ved jordforbindelsesstikket, og træk bælgen over stelledningen.

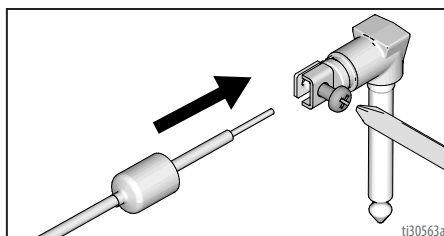

2. Løsn skruen, og fjern ødelagt ledning. Isæt den blotlagte stelledning, og stram skruen.
3. Sæt igen gummibælgen på jordforbindelsesstikket.

Genbrug og bortskaffelse

Når produktet er udtjent

Når produktet er udtjent, skal det adskilles og genanvendes på en ansvarlig måde.

- Udfør **Trykaflastningsprocedure**, side 12.
- Aftap og bortskaf væsker i henhold til gældende regler. Se producentens sikkerhedsdatablad.
- Fjern motorer, batterier, printplader, LCD'er (flydende krystaldisplay) og andre elektroniske komponenter. Genbrug iht. gældende regler.
- Bortskaf ikke elektroniske komponenter sammen med husholdningsaffald eller industriaffald.



- Aflever det resterende produkt på en genbrugsstation.

Bortskaffelse når levetiden er udløbet

Hvis pumpe-systemet er i en sådan tilstand, at det ikke længere fungerer, skal pumpen tages ud af drift og skilles ad. De enkelte dele skal sorteres efter materiale og bortskaffes korrekt. Vigtige konstruktionsmaterialer kan findes i afsnittet om konstruktionsmaterialer.

Fejlfinding



Gennemgå alle punkter i denne fejlfindingstabel, før du indleverer sprøjten til et autoriseret servicecenter.

Sprøjtediagnostik



Problem	Årsag	Løsning
Sprøjten afgiver ingen lyd, når der trykkes på aftrækkeren	Diagnoselampen blinker to gange, når der trykkes på aftrækkeren. Angiver ukorrekt spænding.	Udskift batteriet med et opladet batteri.
		Batteriets levetid er ovre. Udskift batteriet.
	Diagnoselyset blinker tre gange, når aftrækkeren aktiveres. Angiver, at batteriets temperatur er for varm eller kold.	Lad batteriet køle ned eller varme op til stuetemperatur.
	Diagnoselyset blinker fire gange, når aftrækkeren udløses. Angiver et låst rotorforhold.	Udskift pumpen og/eller motorsamlingen.
Diagnoselyset blinker ikke, når aftrækkeren aktiveres. Angiver, at der ikke er isat noget batteri eller at det er beskadiget.		Montér batteriet, eller udskift batteriet.
		Udskift Smartcontrol.

Problem	Årsag	Løsning
Sprøjten laver lyde, men der kommer ikke noget materiale ud, når der trykkes på aftrækkeren	Sprøjten er ikke spædet.	Spæd pumpen. Se Opstart , side 15.
		Sørg for, at der kun er én FlexLiner i kopholderen.
		Sørg for, at koppens dæksel sidder ordentligt fast på kopholderens gevind. Hvis der er synlige gevind under koppens dæksel, når det er påskruet stramt, skal det fjernes helt og genmonteres til kopholderen, så der ikke er nogen synlige gevind, når det er skruet stramt på igen.
		Sørg for, at koppens dæksel er strammet fast til kopholderen, så pilen på koppens dæksel er inden for indikatorens rækkevidde på kopholderen.
		Sørg for, at kopsamlingen er korrekt låst fast på sprøjten.
		Sørg for, at al luften er ude af FlexLineren, og at VakuVentilen er lukket korrekt.
		Rengør VakuVentilens beholder og lufthul. Se Rengøring , side 23.
		Rengør sprøjten. Se Rengøring , side 23.
		Udløbsventilerne er ikke monteret korrekt. Se Rengøring af udløbsventilerne , side 27.
		Spæd pumpe-/sprøjteknappen er i SPÆD PUMPE-position.
Sprøjtedysen er ikke i SPRAY-position.	Drej sprøjtedysen til positionen SPRAY.	
Sprøjtedysen er tilstoppet.	Se Fjernelse af dysetilstopninger , side 20.	
Snavs i malingen.	Hæld malingen igennem en filtersigte. Se Sprøjteopstilling , side 12.	
Tilstoppet pumpefilter.	Se Rengøring , side 23.	
Hastighedskontrollen er sat for lavt.	Øg hastigheden, indtil enheden sprøjter.	
Intet eller kun lidt materiale i materialekoppen.	Genopfyld FlexLineren med materiale, og spæd pumpen. Se Genopfyldninger af kop , side 22.	
Pumpens levetid er ovre.	Udskift pumpeasamlingen.	
Diagnoselyset blinker fire gange, når aftrækkeren aktiveres. Angiver et låst rotorforhold.	Udskift pumpen og/eller motorsamlingen.	

Fejlfinding

Problem	Årsag	Løsning
Sprøjten sprøjter med dårligt resultat	Sprøjtedysen er delvist tilstoppet.	Se Fjernelse af dysetilstopninger , side 20.
	Sprøjtedysen er ikke i den korrekte position	Drej sprøjtedysen til SPRAY-position.
	Ukorrekt sprøjtedyse til påføring af materialet.	Montér en anden størrelse sprøjtedyse. Se Udvælgesskema til dyser , side 17.
	Sprøjtedysen er slidt eller beskadiget	Udskift sprøjtedysen. Se Montering af sprøjtedyse , side 21.
	Det materiale der sprøjtes er blevet luftet, fordi det er blevet rystet.	Omryst IKKE materialet. Rør i materialet, eller læs producentens anbefaling for det materiale, der sprøjtes.
	Materialet, der sprøjtes, er for koldt til at sprøjte.	Opvarm materialet.
	Udløbsventilerne er snavsede eller slidte.	Fjern to pumpepropper og den forreste ventil for at få adgang til de tre udløbsventiler. Rengør udløbsventilerne, se Rengøring af udløbsventilerne , side 27. Udskift dem om nødvendigt.
Pumpens levetid er ovre.	Udskift pumpesamlingen.	
Pumpen sprøjter maling, men vil ikke sprøjte vand.	Pumpens levetid er ovre.	Udskift pumpesamlingen.
Der siver maling ud gennem koppens gevind.	Koppen sidder ikke korrekt.	Sørg for, at der kun er én FlexLiner i kopholderen.
		Sørg for, at koppens dæksel sidder ordentligt fast på kopholderens gevind. Hvis der er synlige gevind under kopholderen, når den er påskruet tæt, skal koppens dæksel fjernes helt og genmonteres på kopholderen, så der ikke er nogen gevind synlige, når den er skruet fast på igen.
		Sørg for, at koppens dæksel er strammet fast til kopholderen, så pilen på koppens dæksel er inden for indikatorens rækkevidde på kopholderen.
		Undgå at bøje eller skubbe på kopholderen, når du tømmer luften ud af FlexLineren.
		Undgå at trække nedad på FlexLineren, når du tømmer luften ud af FlexLineren.
		Sørg for, at der ikke er skader på FlexLinerens kant eller koppens dækselpakning.
		Sørg for, at FlexLinerens kant og koppens dækselpakning er fri for snavs og udtørret maling.
		Udskift FlexLineren.

Diagnosticering af sprøjtemønstre

Problem	Årsag	Løsning
Sprøjtemønstret er pulserende: 	Brugeren bevæger sig for hurtigt	Langsom bevægelseshastighed.
	Sprøjtedysen er tilstoppet	Se Fjernelse af dysetilstopninger , side 20.
	Det er svært at forstøve materialet	På modeller med hastighedsregulering øges hastigheden, indtil det ønskede mønster opnås. Se Sprøjtning , side 17.
	Sprøjten er for langt væk fra arbejdsfladen	Hold sprøjten længere væk fra overfladen. Se Sprøjtning , side 17.
	Ukorrekt sprøjtedyse til påføring af materialet	Monter en anden størrelse sprøjtedyse. Se Vendbare sprøjtedysere , side 19.
Sprøjtemønstret har haler:  <small>ti15526a</small>	Hastighedsreguleringen er sat for lavt	På modeller med hastighedsregulering øges hastigheden, indtil det ønskede mønster opnås. Se Sprøjtning , side 17.
	Ukorrekt sprøjtedyse til påføring af materialet	Monter en anden størrelse sprøjtedyse. Se Vendbare sprøjtedysere , side 19.
	Materialet skal muligvis fortyndes	Fortynd materialet ved at følge producentens anbefalinger.
	Materialet er ikke kompatibelt med sprøjten	Skift til et andet materiale.
	Sprøjtedysen er slidt eller beskadiget	Udskift sprøjtedysen.
Sprøjtemønstret drypper/hænger: 	Brugeren bevæger sig for langsomt, mens der sprøjtes	Bevæg sprøjten hurtigere, når du sprøjter.
	Sprøjten er for tæt på arbejdsfladen	Bevæg sprøjten væk fra overfladen. Se Sprøjtning , side 17.
	Aftrækkeren holdes inde, mens sprøjteretningen ændres	Slip aftrækkeren, når der ændres retning. Se Sprøjtning , side 17.
	Hastighedsreguleringen er sat for højt	På modeller med hastighedsregulering sænkes hastigheden, indtil det ønskede mønster opnås. Se Sprøjtning , side 17.
	Sprøjtedysen er slidt eller beskadiget	Udskift sprøjtedysen.

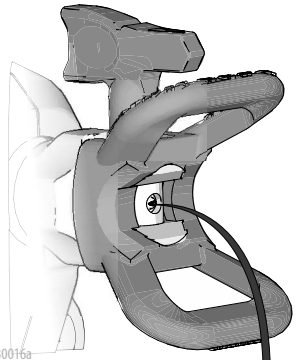
Problem	Årsag	Løsning
Sprøjtemønsteret "spytter" i slutningen eller begyndelsen:  ti15525a	Der har ophobet sig for meget materiale på sprøjtedysen og sprøjtedysens beskyttelsesbøjle, eller sprøjtedysen er delvis tilstoppet.	Rengør sprøjtedysen og sprøjtedysens beskyttelsesbøjle. Tøm sprøjtedysen. Se Fjernelse af dysetilstopninger , side 20.
	Sprøjtedysen er ikke sat helt ind i sprøjtedysens beskyttelsesbøjle	Se Fjernelse af dysetilstopninger , side 20.
	Sprøjtedysen er slidt eller beskadiget	Udskift sprøjtedysen.
	Pumpen har nået sin maksimale levetid	Udskift pumpen.
Sprøjtedysen bliver ved med at dryppe eller udsondre materiale, efter aftrækkeren er sluppet:  ti30016a	Sprøjtedysen er slidt.	Udskift sprøjtedysen. Se Reference , side 26.
	Sprøjtedysen er ikke sat helt ind i sprøjtedysens beskyttelsesbøjle.	Se Reference , side 26.
Der siver materiale ud rundt om sprøjtedysens beskyttelsesbøjle eller dysehåndtaget	Sprøjtedysens pakning og sæde er beskadiget eller ukorrekt monteret.	Se Reference , side 26.

Reserve dele

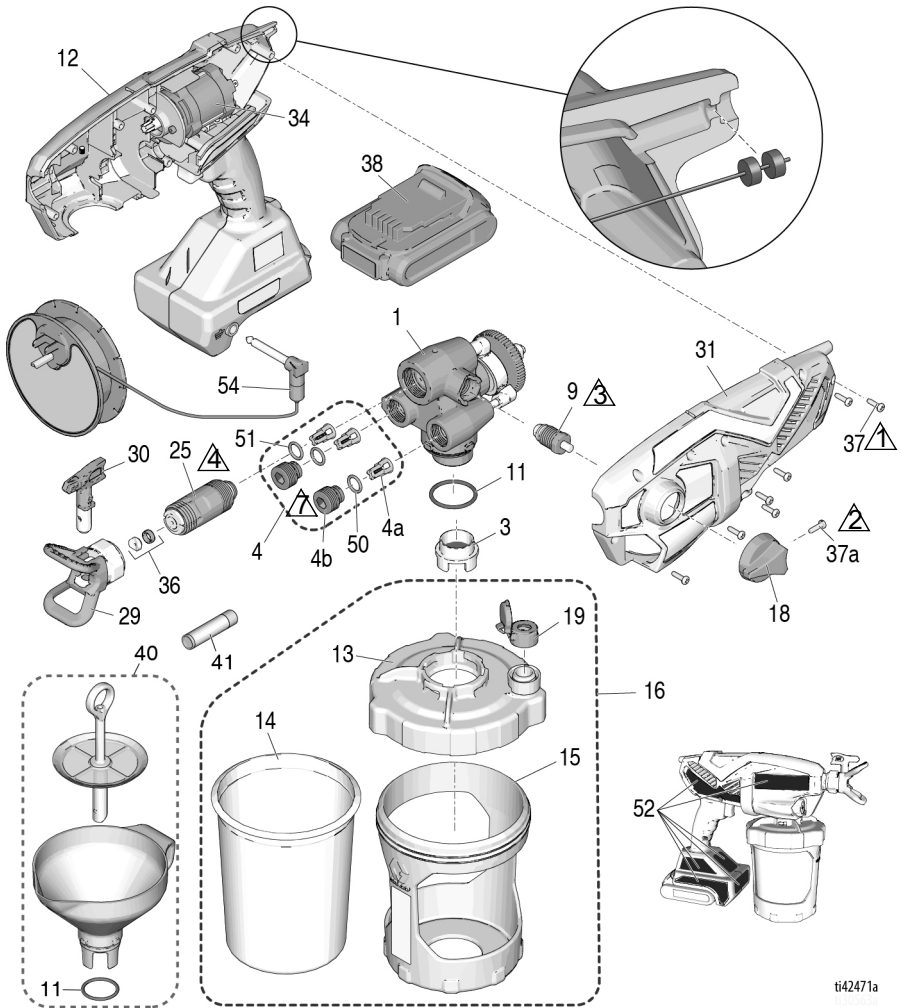

ti42471a

Ref.	Drejningsmoment	Ref.	Drejningsmoment
1	1,1 N•m (10 in-lb)	4	6,2-7,3 N•m (55-65 in-lb)
2	0,9-1,1 N•m (8-10 in-lb)	7	0,6-0,8 N•m (5-7 in-lb)
3	1,1-1,7 N•m (10-15 in-lb)		

Delliste

Ref.	Sprøjstens navn	Varenr.	Beskrivelse
1	Alle	17P187	Kit, pumpesamling <i>inkluderer 4, 9, 11, 25</i>
3	Alle	17P554	Filter. pumpe, maskevidde 60, pakke m. 3
	Alle	17P555	Filter. pumpe, maskevidde 100, pakke m. 3
4	Alle	17P183	Kit, udløbsventil reparation <i>inkluderer 3 af 4a, 2 af 4b, 2 af 50, 1 af 51</i>
4a	Alle		Udløbsventilsamling
4b	Alle		Udløbsventilprop
9	Alle	17R420	Spæd pumpe/sprøjteventil <i>inkluderer 18, 1 af 37a</i>
11	Alle	125249	O-ring
12	Alle	17P181	Kit, Smartcontrol med indkapsling <i>inkluderer 31, 34, 7 af 37, 34, 52</i>
13	Alle	17N517	Låg, kop <i>inkluderer 1 af 19</i>
14	Alle	17A226	FlexLiner, 32 ounces (<i>pakke m. 3</i>)
	Alle	17P212	FlexLiner, 32 ounces (<i>pakke m. 25</i>)
	Alle	17F005	FlexLiner, 42 ounces (<i>pakke m. 3</i>)
	Alle	17P549	FlexLiner, 42 ounces (<i>pakke m. 25</i>)
15	Ultra MAX, Ultimate MX	17N392	Holder, kop, 32 ounces.
	TC PRO PLUS	16W846	Holder, kop, 32 ounces.
16		17P551	Kit, kopholder, låg og prop 32 ounces <i>inkluderer 13, 1 af 14, 15, 17, 1 - 19</i>
		17P553	Kit, kopholder, låg og prop 42 ounces <i>inkluderer 13, 1 af 14, 15, 17, 1 - 19</i>
17	Alle	17R611	Prop, koplåg, leveres ikke sammen med sprøjten (ikke vist)
18	Alle	17M882	Spæd pumpe-/sprøjteknop
19	Alle	17P712	VakuVentil-hætte (<i>pakke m. 3</i>)
20	Ultra MAX	17P671	Kit, mærkat, brand (US)
		17P672	Kit, mærkat, brand (International)
	Ultimate MX	17P673	Kit, mærkat, brand (US)
		17R596	Kit, mærkat, brand (International)
TC PRO PLUS	17P674	Kit, mærkat, brand (US)	
25	Alle	17P175	Kit, forreste ventil <i>inkluderer 51</i>
26	Alle	17M883	Boks, opbevaring (ikke vist)
29	Ultra MAX, Ultimate MX	17P573	Beskyttelsesbøjle, sprøjtedyse, FFLP
	TC PRO PLUS	17P575	Beskyttelsesbøjle, sprøjtedyse, TCP
30	Ultra MAX, Ultimate MX	FFLP514	Sprøjtedyse, alle modeller
		FFLP210	Sprøjtedyse modeller; 17M367, 17N222, 17N224, 17N225, 17P928, 17P929
		FFLP410	Sprøjtedyse, modeller; 17M368, 17M369, 17P258, 17P930
	TC PRO PLUS	TCP514	Sprøjtedyse, model; 17N223
		TCP210	Sprøjtedyse, model; 17N223
31		17P236	Kit, indkapsling, dæksel <i>inkluderer 7 af 37</i>

Fortsættes på næste side.

Ref.	Sprøjstens navn	Varenr.	Beskrivelse
34			Motor, del af Smartcontrol og indkapsling (Ref.nr. 12)
36			Kit, dysesæde og pakning (<i>pakke m. 5</i>)
		17P501	Standard
		17P502	Opløsningsmiddel
37	Alle	17R614	Skrue, krydshoved
37a	Alle	128726	Skrue, krydshoved
38 *			Li-ion kompakt batteripakke DEWALT
		17P474	Modeller; 17M367, 17N222, 17N223. Modeller; 17P928 og 17P929 kræver dette batteri.
		17P557	Modeller; 17P257, 17P258, 17M368, 17M370 kræver dette batteri. Modeller; 17N930 og 17P931 leveres uden batteri.
		17P556	Model; 17N224 kræver dette batteri.
	17P558	Model; 17N225 kræver dette batteri.	
39 *			Li-ion batterioplader DEWALT (ikke vist)
		17P475	Modeller; 17M367, 17N222, 17N223. Modeller; 17P928 og 17P929 kræver dette oplader.
		17P560	Modeller; 17P257, 17P258, 17M368, 17M370 kræver dette oplader. Modeller; 17N930 og 17P931 leveres uden oplader.
		17P559	Model; 17N224 kræver denne oplader.
	17P561	Model; 17N225 kræver denne oplader.	
40	Alle	18B057	Sæt, tragt, sikurv <i>indeholder 1 stk. varenr. 11</i>
41	Alle	25T467	Smøremiddel, forseglings-smøremiddel
50	Alle	118594	O-ring
51	Alle	117724	O-ring
---	17N222, 17N223, 17M367, 17P928, 17P929	24D386	Pump Armor, 4 oz (ikke vist)
52 ▲	Alle	17P688	Kit, advarselsmærkater inkluderer lægeligt advarselsskilt (ikke vist)
53 ▲			Lægeligt advarselsskilt
		17R476	Engelsk, spansk, portugisisk (Brasilien)
		17A134	Engelsk, kinesisk, koreansk
		179960	Engelsk, spansk, fransk
	17F690	Hollandsk, tysk, italiensk	
54	Alle	16H256	Spole, jord til udskiftning fås uden beregning.
* Batteri og oplader afhænger af kravene i de enkelte lande.			
▲ Ekstra sikkerhedsmærkater, -skilte og -kort fås uden beregning.			

Tekniske specifikationer

Børsteløs, trådløs, håndholdt sprøjte		
	Amerikansk	Metrisk
Maks. arbejdsdruk	2000 psi	14 MPa, 138 bar
Vægt	5,25 lb	2,4 kg
Dimensioner:		
Længde	14,0 tommer	36,1 cm
Bredde	5 tommer	12,7 cm
Højde	10,5 tommer	26,7 cm
Opbevaringstemperaturområde ♦*	32° til 113° F	0° til 45° C
Driftstemperaturområde ✓	40° til 90° F	4° til 32° C
Fugtighedsinterval for opbevaring	0 % til 95 % relativ luftfugtighed, ikke-kondenserende	
Lydtryksniveau	83,0 dBa	
Lydeffektniveau †	94,0 dBa Usikkerhed K = 3 dBa	
Vibrationsniveau (målt i overensstemmelse med EN 50580:2012)	Vibrationstotalværdi $a_h = 21,5 \text{ ft/s}^2$ Usikkerhed K = 0,3 ft/s^2	Vibrationstotalværdi $a_h = 6,5 \text{ m/s}^2$ Usikkerhed K = 0,1 m/s^2
Strømkilde til oplader		
17N222, 17N224, 17N223, 17M367, 17P928, 17P929	100-120 Vac, 50 Hz, 15A, 1 Ø	
17M368, 17M370, 17N225, 17P257, 17P258, 17P930, 17P931	230 V AC, 50 Hz, 16 A, 1 Ø	
Batteri Spænding (jævnstrøm)	20 V MAKS* 2,0 Ah Li-ion Kompakt batteripakke DEWALT	
Maksimal dyseåbning	0,016 tommer	0,41 mm

♦ Pumpen bliver beskadiget, hvis der fryser væske inden i pumpen.

* Plastikdelene kan blive beskadiget ved stød under forhold med lave temperaturer.

✓ Ændringer i malingens viskositet ved meget lave eller meget høje temperaturer kan påvirke sprøjtens ydeevne.

† Alle aflæsninger blev foretaget i spædningstilstand ved den sikre operatorposition. Lydeffektniveauer blev testet til ISO 3741 ved 1 m.

* Maksimalt indledende batterispænding (målt uden en arbejdsbelastning) er på 20 volts. Nominel spænding er på 18.

Californiens forslag 65

INDBYGGERE I CALIFORNIEN

 **ADVARSEL:** Cancer og skader på forplantningsevnen –
www.P65warnings.ca.gov.

Gracos Standardgaranti

Graco garanterer, at alt det udstyr, der henvises til i nærværende dokument, som er fremstillet af Graco, og som bærer Gracos navn, er frit for materiale- eller fabriktionsfejl på den dato, hvor det sælges af den autoriserede Graco-forhandler til den oprindelige køber med anvendelse for øje. Med undtagelse af eventuelle særlige, udvidede eller begrænsede garantier, der er udstedt af Graco, påtager Graco sig i en periode på tolv måneder fra købsdatoen, at reparere eller udskifte enhver del af udstyret, som Graco finder at være fejlbehæftet. Denne garanti gælder kun, når udstyret installeres, betjenes og vedligeholdes i henhold til de af Graco anbefalede skriftlige anvisninger.

Denne garanti dækker ikke, og Graco påtager sig intet ansvar for, almindelig slitage eller eventuelle funktionsfejl, beskadigelse eller slitage, der skyldes ukorrekt installation, anvendelse til forkerte formål, slid, korrosion, utilstrækkelig eller forkert vedligeholdelse, forsømmelighed, uheld, ukorrekte tekniske indgreb eller udskiftning med komponentdele, der ikke er fremstillet af Graco. Graco påtager sig endvidere intet ansvar for funktionsfejl, beskadigelse eller slitage, der måtte skyldes, at det af Graco leverede udstyr ikke er foreneligt med konstruktioner, tilbehør, udstyr eller materialer, der ikke er leveret af Graco, eller som måtte skyldes ukorrekt konstruktion, fremstilling, installation, betjening eller vedligeholdelse af systemer, tilbehør, udstyr og materialer, der ikke er leveret af Graco.

Denne garanti er betinget af, at det udstyr, der hævdes at være fejlbehæftet, indsendes franko til en autoriseret Graco-forhandler til bekræftelse af den påståede fejl. Hvis den påståede fejl kan accepteres, foretager Graco reparation eller udskiftning af alle defekte dele uden beregning. Udstyret vil derefter blive sendt tilbage franko til den oprindelige køber. Såfremt en undersøgelse af udstyret ikke måtte afsløre nogen materiale- eller fremstillingsfejl, vil reparationen blive udført mod et rimeligt gebyr, der kan omfatte udgifter til dele, arbejdsløn og forsendelse.

DENNE GARANTI ER DEN ENESTE, OG DEN TRÆDER I STEDET FOR ENHVER ANDEN GARANTI, DET VÆRE SIG UDTRYKKELIG ELLER UNDERFORSTÅET, HERUNDER, MEN IKKE BEGRÆNSET TIL, GARANTI OM SALGBARHED ELLER GARANTI OM EGNETHED TIL ET BESTEMT FORMÅL.

Graco's eneste forpligtelse og købers eneste afhjælpningsret i tilfælde af garantibrud skal være som ovenfor beskrevet. Køberen accepterer, at denne ikke har noget andet retsmiddel (herunder, men ikke begrænset til, dermed forbunden eller deraf følgende erstatning for driftstab, mistet omsætning, personskade eller tingsskade eller noget andet deraf afledt eller følgende tab). Ethvert søgsmål for garantibrud skal anlægges inden to (2) år fra salgsdatoen.

GRACO GIVER INGEN GARANTI OG FRASIGER SIG ENHVER UNDERFORSTÅET GARANTI OM SALGBARHED OG EGNETHED TIL ET BESTEMT FORMÅL I FORBINDELSE MED TILBEHØR, UDSTYR, MATERIALER ELLER KOMPONENTER, DER SÆLGES AF, MEN IKKE ER FREMSTILLET AF GRACO.

Sådanne genstande, der sælges, men ikke er fremstillet af Graco (som f.eks. elektriske motorer, kontakter, slanger, etc.), er omfattet af sådanne eventuelle garantier, som ydes af producenterne af disse. Graco vil i rimelig omfang bistå køberen i forbindelse med krav, der rejses som følge af brud på sådanne garantiforpligtelser.

Graco påtager sig under ingen omstændigheder erstatningsansvar for indirekte, afledte, særlige eller sekundære skader som følge af Gracos levering af udstyr i forbindelse hermed eller som følge leverance, ydelse eller anvendelse af produkter eller andre varer, der sælges i forbindelse hermed, uanset om sådanne skader skyldes kontraktbrud, garantibrud, forsømmelighed fra Graco's side eller andre forhold.

Oplysninger om Graco

For at få de seneste informationer om Gracos produkter bedes du gå ind på www.graco.com.

For patentoplysninger, se www.graco.com/patents.

FOR AT AFGIVE EN ORDRE kan du kontakte din Graco-forhandler eller ringe til +1-888-541-9788 for at få oplyst nærmeste forhandler.

DEWALT® og DEWALT-logoet er varemærker tilhørende DEWALT Industrial Tool Co.
og bruges under licens

*Alle skrevne og visuelle data afspejler
produktinformation på tidspunktet for udgivelse.
Graco forbeholder sig ret til at foretage ændringer når som helst uden forudgående varsel.*

Oversættelse af originale instruktioner. This manual contains Danish. MM 3A4803

Gracos hovedkvarter: Minneapolis
Internationale kontorer: Belgien, Kina, Japan, Korea

GRACO INC. AND SUBSIDIARIES • P.O. BOX 1441 • MINNEAPOLIS MN 55440-1441 • USA

Copyright 2017, Graco Inc. Alle Gracos produktionssteder er registrerede iht. ISO 9001.

www.graco.com
Revision E, marts 2023