

# Kezelési kézikönyv



## 3A4948E

HU

# Kefe, vezeték és levegő nélküli kézi festékszóró

## Festékszóró család



### Fontos biztonsági előírások

A berendezés használata előtt olvassa el az ebben a kézikönyvben, valamint a kapcsolódó gépkönyvekben szereplő valamennyi figyelmeztetést és utasítást. Ismerje a kezelőszerveket és a berendezés megfelelő használatát. Őrizze meg az útmutatót.



### Fontos egészségügyi tudnivalók

Olvassa el a szórópisztollyal együtt mellékelt orvosi vészhelyzeti kártyát. Folyadéknek bőr alá kerülése miatt okozott sérülések kezelésére vonatkozó információkat tartalmaz orvosok számára. A kártya legyen mindig a pisztoly kezelőjénél.

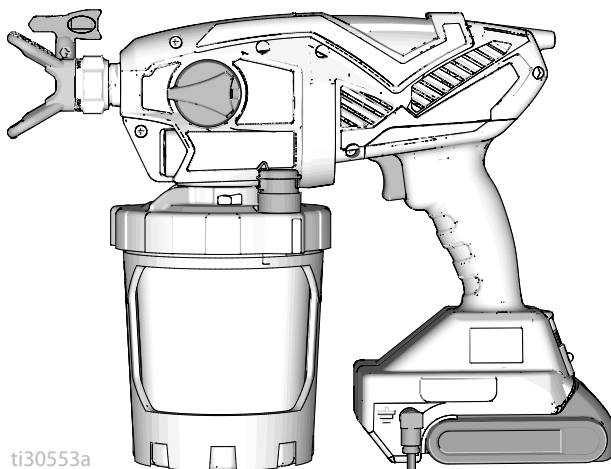

ti30553a



A kézikönyv  
további nyelvei

 **Questions?**  
**844-241-9499**  
[www.graco.com/techsupport](http://www.graco.com/techsupport)



SERVICE to every customer, every time

POWERED BY

**DEWALT**

**Kizárólag építési festékek és bevonatok felhordására alkalmas hordozható eszköz.**

**Kizárólag professzionális használatra.**

**Veszélyes vagy robbanásveszélyes (minősítésű) környezetben nem használható.**





PROVEN QUALITY. LEADING TECHNOLOGY.

## Szórás előtt

### Olvassa el a figyelmeztetéseket a fontos biztonsági információkhoz

Fontos! Figyelmesen olvasson és a biztonságos munkavégzést illetően alakítson ki helyes szokásokat.

## Modellek

	Modell	Festékszóró neve	Töltőfeszültség	Fúvóka család	Fúvókaméret
 Intertek 110474 Megfelel a CAN/CSA C22.2 68. sz. szabványnak Megfelel az UL 1450 szabványnak.	17M367	Ultra MAX	120V	FFLPxxx	0,20 – 0,41 mm (0,008 – 0,016 hüvelyk)
	17P928		*		
	17N222	Ultimate MX	120V		
	17P929		*		
	17N223	TC PRO PLUS	120V	TCPxxx	
	17P258	Ultra MAX	230V	FFLPxxx	
	17N224	Ultra MAX	100V		
	17M370	Ultimate MX	230V		
	17N225	Ultra MAX	230V		
	17Y482	Ultra MAX	240V		

\* – Csak szerszám, akkumulátor és töltő nélkül.

Üzemi nyomás tartomány: 3,5 MPa – 14 MPa (35 – 138 bar; 500 - 2000 psi)

Kompatibilis a következő DEWALT akkumulátorokkal: DCB183 és DCB203

## Kapcsolódó kézikönyvek

Angol nyelvű kézikönyv	Leírás
	DeWALT töltő kézikönyv

## Üzemeltetési videó

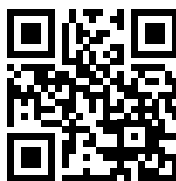

<http://graco.com/hhsupport>

## Fontos információk a felhasználó számára

### Köszönjük a vásárlást!

Gratulálunk! Ön egy, a Graco Inc. által gyártott csúcsmínőségű festékszórót vásárolt. A festékszóró tervezésileg magas szintű porlasztási teljesítményeket nyújt a víz, vagy olaj alapú (könnyűbenzin típusú) építészeti festékek és bevonatok felviteléhez. Ezek a felhasználói információk ismertetik a festékpisztollyal használható anyag típusokat.

Használat előtt olvassa el a felhordandó festékanyag csomagolásán található címkét és állapítsa meg, hogy ez a festékszóró alkalmas-e ezen anyag szórására. Szerezze be a forgalmazótól a biztonsági adatlapot (SDS). A tartályon található címke és a termékbiztonsági adatlap segítségével azonosítható az anyagtartalom, valamint a vonatkozó specifikus elővigyázatossági intézkedések.

A festékek, bevonatok és tisztítószeres általában  
a **3** alapkategória egyikébe tartoznak:



**VÍZBÁZISÚ:** A tartályon található címkén fel kell legyenek tüntetve azok az anyagok, amelyek szappanos vízzel tisztíthatók. A festékszórója kompatibilis az ilyen típusú anyagokkal. A festékszórója NEM kompatibilis a durva tisztítószeresekkel, mint például a klóros fehéritővel.



**OLAJ ALAPÚ:** A tartályon található címkének jeleznie kell, hogy az adott anyag GYÚLÉKONY és könnyűbenzinnel vagy festékdoldó szerekkel tisztítható. Az anyagbiztonsági adatlapnak kötelezően jeleznie kell, hogy az adott anyag lobbanáspontja 100° F felett van. Az Ön festékszórója kompatibilis az ilyen típusú anyagokkal. Az olajalapú anyagokat a szabadban, vagy jól szellőztetett beltéri környezetben használja, ahol biztosítható a friss levegő beáramlása. Lásd az útmutatóban található biztonsági figyelmeztetéseket.



**GYÚLÉKONY:** Az ilyen típusú anyagok gyúlékony oldószereket tartalmaznak, mint például a xilol, toluol, nafta, MEK, lakkhígító, acetone, denaturált alkohol vagy a terpentin. A tartályon található címkén fel kell legyen tüntetve, hogy az adott anyag GYÚLÉKONY. A festékszórója kompatibilis az ilyen típusú anyagokkal. A gyúlékony anyagokat a szabadban, vagy jól szellőztetett beltéri környezetben használja, ahol biztosítható a friss levegő beáramlása. Lásd az útmutatóban található biztonsági figyelmeztetéseket.

### FIGYELEM



A festékszórója **NEM** kompatibilis a durva tisztítószeresekkel, mint például a klóros fehéritővel. Az ilyen típusú tisztítóanyagok károsíthatják a festékszórót.

## Fontos földelési információk

A következő információk a jobb megértést szolgálják abban az esetben, amikor a szóróberendezéshez mellékelt földelővezetékét használja.

Használat előtt olvassa el az anyag tartályán található címkét és állapítsa meg, hogy az anyag olaj alapú vagy gyúlékony-e. Szerezze be a forgalmazótól a biztonsági adatlapot (SDS). A tartályon található címke és a termékbiztonsági adatlap segítségével azonosítható az anyagtartalom, valamint a vonatkozó specifikus elővigyázatossági intézkedések.

A festékek, bevonatok és tisztítószeres általában az alábbi **3 alapvető típusok** egyikébe sorolhatók:

Földelővezeték kötelező?	Anyag típusa
Nem	<b>VÍZBÁZISÚ:</b> A tartályon található címkén fel kell legyenek tüntetve azok az anyagok, amelyek szappanos vízzel tisztíthatók.
Igen 	<b>OLAJ ALAPÚ:</b> A tartályon található címkének jeleznie kell, hogy az adott anyag GYÚLÉKONY, és könnyűbenzinnel vagy festékoldó szerekkel tisztítható. Az olajalapú anyagokat a szabadban, vagy jól szellőztetett beltéri környezetben használja, ahol biztosítható a friss levegő beáramlása. Lásd az útmutatóban található biztonsági figyelmeztetéseket. Tartsa be a <b>Karbantartás</b> , 27. oldal, amikor ilyen típusú anyagot használ.
Igen 	<b>GYÚLÉKONY:</b> Az ilyen típusú anyagok gyúlékony oldószereket tartalmaznak, mint például a xilol, toluol, nafta, MEK, lakkhígító, aceton, denaturált alkohol vagy a terpentin. A tartályon található címkén fel kell legyen tüntetve, hogy az adott anyag GYÚLÉKONY. A gyúlékony anyagokat a szabadban, vagy jól szellőztetett környezetben használja, ahol biztosítható a friss levegő beáramlása. Tartsa be a <b>Karbantartás</b> , 27. oldal, amikor ilyen típusú anyagot használ.

# Tartalom

<b>Szórás előtt</b> .....	<b>2</b>
Kapcsolódó kézikönyvek .....	2
<b>Fontos információk a felhasználó számára</b> .....	<b>3</b>
<b>Fontos földelési információk</b> .....	<b>4</b>
<b>Tartalom</b> .....	<b>5</b>
<b>Figyelmeztetések</b> .....	<b>6</b>
<b>A festékszóró bemutatása</b> .....	<b>9</b>
<b>A vezérlőszervek bemutatása</b> .....	<b>10</b>
<b>Elektrosztatikus földelésre vonatkozó utasítások</b> .....	<b>11</b>
(olaj alapú vagy gyúlékony anyagok esetén) .....	11
Vödörök .....	11
<b>Beállítás</b> .....	<b>12</b>
Nyomásmentesítési eljárás .....	12
Szóróberendezés összeszerelése .....	12
<b>Beindítás</b> .....	<b>15</b>
<b>Szórás</b> .....	<b>17</b>
Szórófejek kiválasztási táblázata .....	17
Fordulatszám-szabályozó .....	17
A szórófej irányítása .....	18
A szóráskép minősége .....	18
Szórási szög .....	18
A festékszóró irányítása .....	19
Ravaszhúzás időzítése .....	19
Megfordítható festékszóró fúvókák .....	19
Fúvóka eltömődések megszüntetése .....	20
Szórófej felszerelése .....	21
Tartály utántöltések .....	22
Szórás szüneteltetése .....	22
<b>Tisztítás</b> .....	<b>23</b>
Festékszóró tisztítása .....	23
<b>Tárolás</b> .....	<b>25</b>
<b>Referencia</b> .....	<b>26</b>
Tisztítófolyadékok kompatibilitása .....	26
<b>Karbantartás</b> .....	<b>27</b>
Kiengedőszelepek tisztítása .....	27
A földelővezeték javítása .....	28
<b>Újrahasznosítás és hulladékkénti elhelyezés</b> .....	<b>29</b>
A termék élettartamának vége .....	29
Élettartam végi hulladékkénti elhelyezés .....	29
<b>Hibaelhárítás</b> .....	<b>30</b>
<b>Cserealkatrészek</b> .....	<b>35</b>
Alkatrészlista .....	36
<b>Műszaki adatok</b> .....	<b>38</b>
<b>Standard Graco garancia</b> .....	<b>39</b>

## Figyelmeztetések

A következő figyelmeztetések a berendezés beállítására, használatára, karbantartására és javítására vonatkoznak. A használati utasításban a felkiáltójel a figyelem felhívást szolgálja, a veszélyt jelző tábla pedig a jellegzetes kockázatokra utal. Amikor ezeket a szimbólumokat látja a kézikönyvben vagy a figyelmeztetőcímkéken, tanulmányozza a következő utasításokat. A jelen fejezetben nem tárgyalt termék-specifikus veszély- és figyelmeztető szimbólumokkal is találkozhat a kézikönyvben, a megfelelő helyeken.

### FIGYELMEZTETÉS



#### TŰZ- ÉS ROBBANÁSVESZÉLY

A robbanásveszélyes gőzök – úgymint az oldószerből és festékekből eredő gőzök – gyulladást vagy robbanást idézhetnek elő a munkavégzés helyén. A tűz és robbanás elkerülése érdekében a következőket kell tenni:



- Gyúlékony vagy éghető anyagot ne szórjon nyílt láng vagy egyéb tűzforrás, például cigaretta, motor és elektromos berendezések közelében.
- Ne használjon halogénezett szénhidrogéneket tartalmazó festéket vagy oldószert.
- Biztosítson megfelelő szellőztetést a munkavégzés helyén. Biztosítson megfelelő friss levegőáramlást a munkavégzés helyén.
- A festékszóró gyújtószikrát kelt. Szórás, öblítés, tisztítás és szervizelés közben a festékszórót jól szellőző helyen kell tartani. Ne szórjon festéket a szivattyúegységre.
- A szórás területén tilos a dohányzás, illetve tilos a szórás szikra vagy nyílt láng jelenlétében.
- A munkavégzés területén ne kapcsoljon be motorokat, villanykapcsolókat vagy hasonló szikrát létrehozó berendezéseket.
- Tartsa tisztán a munkavégzés helyét és távolítsa el a festék-, illetve oldószerdobozokat, rongyhulladékokat vagy egyéb gyúlékony anyagokat.
- Legyen tisztában a szórt festékek és oldószerek összetételével. Olvassa el a festékekhez, illetve oldószerekhez mellékelte összes termékbiztonsági adatlapot (SDS) és a doboz címkéjén található információkat. Tartsa be a festék, illetve az oldószer gyártójának biztonságra vonatkozó utasításait.
- A munkavégzés helyén működőképes tűzoltókészüléket kell tartani.

#### Olajalapú vagy gyúlékony anyagok esetén

A berendezésen áthaladó festék vagy oldószer statikus elektromosságot hozhat létre. Festék- vagy oldószergőzök jelenlétében az elektrosztatikusság robbanást vagy tüzet okozhat.

A tűz és robbanás elkerülése érdekében gyúlékony vagy olajalapú anyagok szórásakor:

- Csatlakoztassa a földvezetékét és a dugót egy valódi földeléshez.
- Ha sztatikus szikra keletkezik vagy ha sztatikus töltést észlel, azonnal kapcsolja ki a terméket. Tilos a festékszórót használni a hiba okának megállapításáig és kijavításáig.
- A szóróberendezés minden alkatrészét, beleértve a festékszórót is és a szórás területén, valamint a körülötte lévő tárgyakat megfelelő földeléssel kell védeni a statikus kisüléssel és szikrákkal szemben. Kövesse az **Elektrosztatikus földelésre vonatkozó utasítások**, 11. oldal.
- Ügyeljen rá, hogy minden tároló- és gyűjtőrendszer földelve legyen a statikus kisülés megelőzése érdekében. Csak antistatikus vagy vezetőképes tartálybélést használjon.

## FIGYELMEZTETÉS



### AKKUMULÁTOR ÉS TÖLTŐ KOMPATIBILITÁSI VESZÉLY

- Kizárólag DEWALT márkájú 18V Max vagy 20V Max típusú akkumulátort és töltőt használjon a szerszámmal.
- OLVASSA EL VALAMENNYI UTASÍTÁST, mely e szerszámhoz van mellékelve és a DEWALT akkumulátorok és akkumulátortöltők biztonságára és használatára vonatkoznak.
- Ne mossa le, illetve ne szórjon vizet az akkumulátorra.
- Kizárólag vízzel megnedvesített kendővel végezze az akkumulátor tisztítását.



### BŐRBE LÖVELLÉS VESZÉLYE

A nagynyomású szórás képes toxinokat injektálni a szervezetbe, ami súlyos, akár amputációval végződő sérülést okozhat. Bőrbe lövellés esetén **azonnal kérjen sebészeti kezelést.**



- Ne fordítsa a festékszórót emberek vagy állatok irányába.
- Tartsa távol kezeit és testét a kilövellő sugártól. Ne próbálja, például, testrészeivel bedugni az esetleges lyukakat.
- Mindig használja a szórófejevédőt. Ne fújjon úgy, hogy nincs felhelyezve a szórófejevédő.
- Graco festékszóró fúvókákat használjon.
- A festékszóró fúvókák tisztításakor és cseréjekor legyen elővigyázatos. Ha a festékszóró fúvóka használat közben eldugul, kövesse a **Nyomásmentesítési eljárás** utasításait a szerszám kikapcsolásához és nyomásmentesítéséhez, mielőtt kiserelné a festékszóró fúvókát a tisztításhoz.
- A berendezés a lekapcsolás után is nyomás alatt marad. Ne hagyja a feszültség vagy nyomás alatt lévő berendezést felügyelet nélkül. Ha a berendezés felügyelet nélkül marad, vagy ha nincs használatban, illetve annak karbantartásakor, tisztításakor vagy az alkatrészek eltávolításakor igazodjon a **Nyomásmentesítési eljárás** fejezetben leírt utasításokhoz.
- Ellenőrizze az alkatrészek állapotát. A hibás alkatrészeket cserélje ki.
- Ez a rendszer 138 bar, 13,8 Mpa (2000 psi ) nyomás előállítására képes. Legalább 13,8 MPa (138 bar; 2000 psi) névleges nyomásra tervezett Graco alkatrészeket és tartozékokat használjon.
- Bekapcsolás előtt ellenőrizze a csatlakozásokat.
- Tanulja meg gyorsan kikapcsolni és nyomásmentesíteni a berendezést. Alaposan ismerje meg a kezelőszerveket.



### A NEM RENDELTETTÉSSZERŰ HASZNÁLATBÓL EREDŐ VESZÉLYEK

A nem rendeltetésszerű használat halált vagy súlyos sérüléseket okozhat.



- Festés közben mindig viseljen megfelelő védőkesztyűt, szemvédőt és légzőkészüléket vagy védőmaszkot.
- Ne használja a szerszámot gyerekek közelében. Tartsa távol a gyerekeket a szerszámtól.
- Ne hajoljon ki túlzottan, és ne álljon instabil felületen. Mindenkor legyen megfelelő a testtartása és az egyensúlya.
- Legyen éber, és figyeljen oda festés közben.
- Ne használja a készüléket, ha fáradt, vagy gyógyszerek, illetve alkohol hatása alatt áll.
- A terméken tilos módosítást vagy változtatást végrehajtani. Bármilyen módosítás érvénytelenítheti a hatósági engedélyeket, és veszélyes helyzeteket hozhat létre.
- Győződjön meg róla, hogy minden berendezés műszaki jellemzői megfelelnek annak a környezetnek, amelyben használja.

## FIGYELMEZTETÉS



### TÚLNYOMÁSOS ALUMÍNIUM ALKATRÉSZEK HASZNÁLATÁBÓL EREDŐ VESZÉLYEK

A nyomás alatti szerszámokban használt alumíniummal inkompatibilis folyadékok használata kémiai reakciókat indíthat be, és a szerszám károsodását okozhatja. Ha nem tartja be ezt a figyelmeztetést halál, súlyos sérülések és anyagi károk veszélye áll fenn.

- Ne használjon 1,1,1-triklóretánt, metilén-kloridot vagy egyéb halogénezett szerves oldószert, vagy ilyen oldószert tartalmazó folyadékokat.
- Ne használjon klórtartalmú fehéritőt.
- További folyadékok is tartalmazhatnak olyan vegyi anyagokat, amelyek reakcióba léphetnek az alumíniummal. A kompatibilitás ellenőrzése érdekében vegye fel a kapcsolatot a kérdéses anyag forgalmazójával.



### MÉRGEZŐ FOLYADÉKOK VAGY GŐZÖK OKOZTA VESZÉLYEK

A szembe, bőrre került, lenyelt vagy belélegzett mérgező folyadékok, illetve gőzök súlyos vagy akár halálos kimenetelű sérüléseket okozhat.

- A használt folyadékok veszélyeire vonatkozó információkért olvassa el a termékbiztonsági adatlapokat (Safety Data Sheet - SDS).
- A veszélyes folyadékokat előírás szerinti tartályban tárolja, és az előírásoknak megfelelően gondoskodjon semlegesítésükről.



### SZEMÉLYI VÉDŐFELSZERELÉSEK

A súlyos sérülések (szemsérülés, mérgező gőzök belélegzése, égési sérülés, halláskárosodás) elkerülése érdekében, ha a szerszám működési területén belül tartózkodik, viseljen megfelelő védőfelszerelést. Ilyen védőfelszerelések a következők (a teljesség igénye nélkül):

- Védőszemüveg és fülvédő.
- A folyadék- és oldószergyártó javaslatainak megfelelő légzőkészülék, védőruházat és védőkesztyű.



# A festékszóró bemutatása

## A festékszóró bemutatása

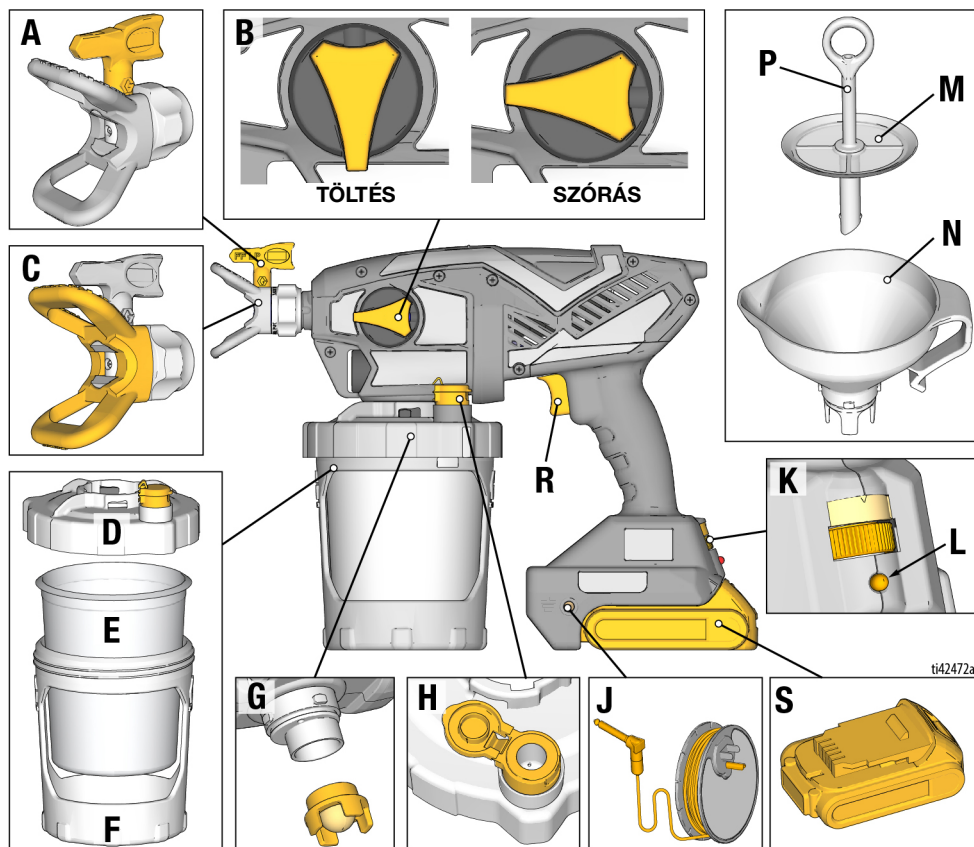

A	Festékszóró fúvóka
B	Töltés forgatógomb
C	Szórófejvédő
D	Tartályfedél
E	FlexLiner™ tartály
F	Tartálytartó
G	Szivattyú szűrő
H	VacuValve™

J	Földelő dugó és cséve
K	Fordulatszám-szabályozó
L	Diagnosztikai fény
M	Durva szűrő
N	Tölcsér
P	Szűrő levegőtömlője
R	Ravasz
S	Akkumulátor

# A vezérlőszervek bemutatása

## A vezérlőszervek bemutatása

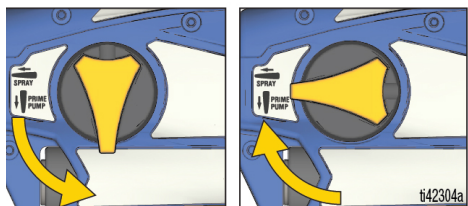

### Töltés forgatógomb

A töltés forgatógomb a tartályba vagy festékszóró fúvókába irányítja a folyadékot. Töltéskor a levegő szivattyúból való eltávolítására szolgál. Ha levegő van a szivattyúban, akkor nem végez szórást a festékszóró.

Fordítsa a Töltés forgatógombot lefelé a TÖLTÉS állásba a festékszóró töltéséhez vagy a nyomás csökkentéséhez.

Fordítsa a Töltés forgatógombot előrefelé, a SZÓRÁS állásba folyadék szórásához.

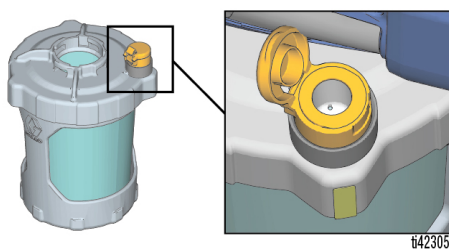

### VacuValve

A levegőnek a FlexLiner tartályból való eltávolítására szolgál a VacuValve vákuumszelep. Ez szükséges a festékszóró töltéséhez.

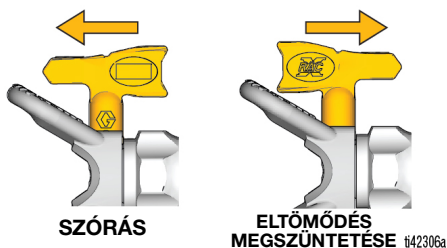

### Festékszóró fúvóka

A levegő nélküli festékszórórási technológia legfontosabb eleme a szórófej. A nagy nyomású festékanyag a szórófejen lévő nagyon kis lyukon keresztül kijutva permetté alakul át.

A szórófej megfordítható, így az eltömődések gyorsan megszüntethetők.

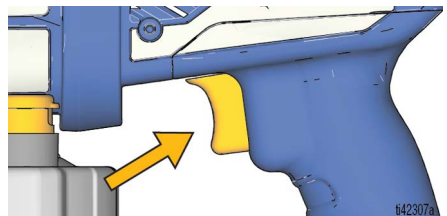

### Ravasz

A ravasz vezéri a festékszóró működését.

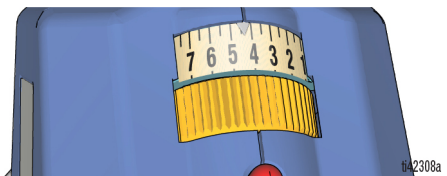

### Fordulatszám-szabályozó

A fordulatszám-szabályozó lehetővé teszi a fordulatszám szórás közbeni szabályozását.

## Elektrosztatikus földelésre vonatkozó utasítások

(olaj alapú vagy gyúlékony anyagok esetén)



A berendezést a statikus kisülés kockázatának csökkentése érdekében földelni kell. A statikus kisülések hatására a gázok és gőzök meggyulladhatnak, illetve robbanhatnak. A jó földelés utat biztosít az elektromos áram elvezetéséhez.

### Vödörök

**Olaj alapú vagy gyúlékony folyadékok:** tartsa be a helyi jogszabályokat és rendelkezéseket. Kizárólag földelt felületen, pl. betonon álló fémvödört használjon.

Tilos a vödört olyan szigetelő felületre, pl. papírra vagy kartonpapírra helyezni, amely nem teszi lehetővé a földelést.

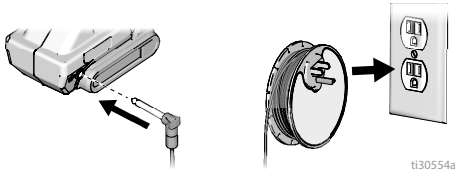

t130554a

A festékszóró földelő dugóval és csévével van ellátva. A földelő dugót megfelelően földelt konnektorhoz kell csatlakoztatni, ha olaj alapú vagy gyúlékony anyagokat szór vagy öblít, lásd: **Fontos földelési információk**, 4. oldal. A földelő dugó csatlakoztatásakor távolítsa el a festékpisztolyt a szórási helyről.

Ha csévé nem ér el a földelt hálózati csatlakozóaljzatig, akkor 3 vezetékes földelt hosszabbító kábel is használható a földelő dugó és csatlakozóaljzat között.

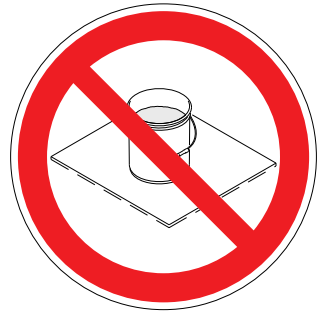

**Fémvödör használatakor minden esetben földelést kell kialakítani:** csatlakoztasson egy földelő vezetékét a vödörhöz. A földelő vezeték egyik végét csatlakoztassa a vödörhöz, a másik végét pedig egy valódi földeléshez, pl. egy vízvezetékcsőhöz.

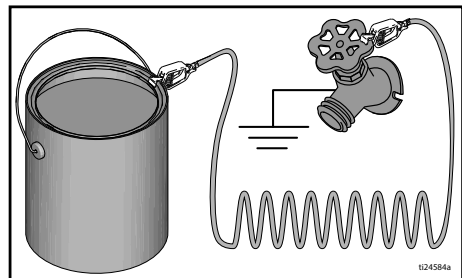

t124584a

## Beállítás

### Nyomásmentesítési eljárás



A festékszóró a használat során 13,8 Mpa (138 bar; 2000 psi) belső nyomást hoz létre. Kövesse ezen **Nyomásmentesítési eljárást**, amikor leállítja a szórást, továbbá az eszköz tisztítása, ellenőrzése, szervizelése vagy szállítása előtt a nyomás alatt lévő folyadék okozta súlyos sérülések megakadályozására.

1. Fordítsa a Töltés forgatógombot lefelé a TÖLTÉS állásba a nyomáscsökkenéshez.

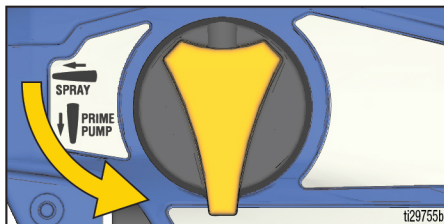

### Szóróberendezés összeszerelése



A munkavégzés helyén a robbanásveszélyes gőzök (például az oldószer- és festékgőz) begyulladhatnak vagy berobbanhatnak.

Kövesse az **Elektrosztatikus földelésre vonatkozó utasítások**, 11. oldal.

Zárt térben ne fújjon gyúlékony vagy éghető anyagot. Biztosítson megfelelő szellőztetést a munkavégzés helyén. Biztosítson megfelelő friss levegőáramlást a munkavégzés helyén.

Gyúlékony vagy éghető anyagok szórásakor:

- A tartály feltöltésekor vigye a festékszórót jól szellőztetett helyre, gyúlékony és éghető anyagoktól (beleértve a festékeket és oldószereket is) távol.
- A tartályfeltöltések között tartsa lefedve az anyagtárolókat.

Ha olaj alapú vagy gyúlékony anyagot szór, akkor kövesse az **Tisztítófolyadékok kompatibilitása**, 26. oldal, továbbá az **Elektrosztatikus földelésre vonatkozó utasítások**, 11. oldal.

**MEGJEGYZÉS: NE rázza fel a festékpisztolyban használt anyagokat.**

Egyes bevonólakkokban és zománccfestékekben a rázás hatására levegőbuborékok képződnek, ami kihat a festékpisztoly működésére.

Keverje az anyagot, vagy kövesse a szórt anyag gyártójának javaslatát.

1. Dugja a FlexLiner tartályt a tartálytartóba.

**MEGJEGYZÉS:** Ellenőrizze, hogy nincs-e károsodás a FlexLiner tartály felső tömítésének a szélén, mint gyűrődés vagy hajtás. Ha sérült, akkor szivároog a levegő és nem tölt.

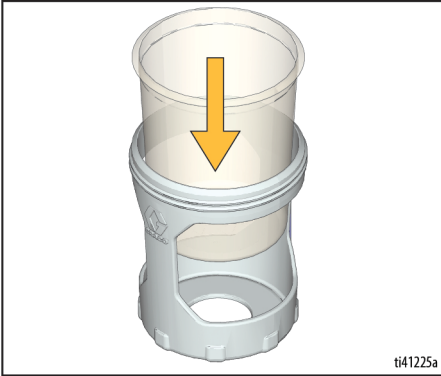

2. A légmentes tömítés biztosítása érdekében ütközésig fordítsa el a tartályfedelelet a tartálytartón.

**MEGJEGYZÉS:** A légmentes tömítés biztosítása érdekében gyárilag kenve van a tartályfedélben található tömítés. Ha kimosódik a kenés, akkor tegyen Seal Lube folyadékot (tartozék) a tömítésre.

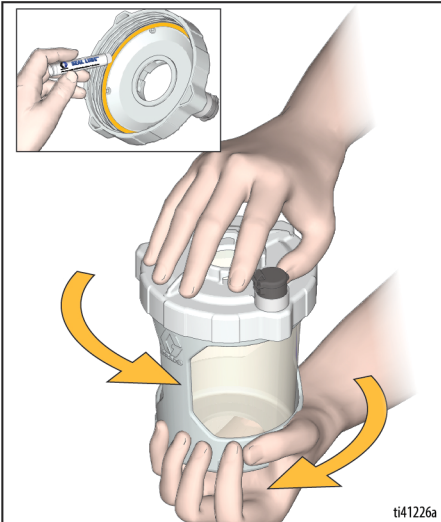

3. Dugja a tölcserőt a tartályfedélbe, csavarja meg a reteszeléshez. Pattintsa a durva szűrőt a tölcserébe, a festék tartályba töltésekor való szűréséhez.

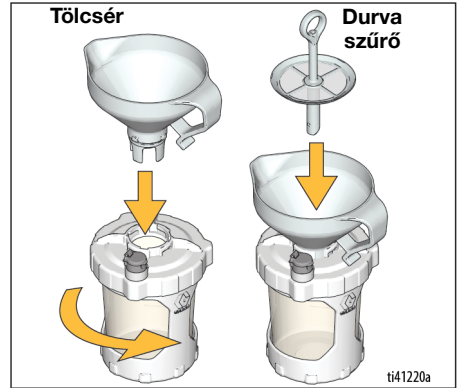

4. A durva szűrő levegőtömlője megakadályozza a tartály túltöltését. A következő módon végezze a tartály töltését:
  - a. Figyelje a tölcserőt (ne a tartályt), lassan öntse a festéket a tartályba. Amikor már nem folyik le a festék, akkor megtelt a tartály.

**MEGJEGYZÉS:** Ha leáll a tartály töltése, de látja, hogy még nincs tele a tartály, akkor használjon egy pálcát a durva szűrő tetején összegyűlt törmelék addig való kaparásához, amíg nem folytatódik a töltés.



# Beállítás

- b. Amikor a tölcser és a durva szűrő még a tartályra van csatlakoztatva, öntse vissza a felesleges festéket a festékes dobozba.

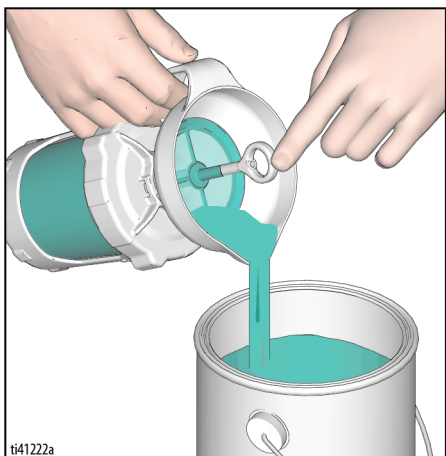

- d. Vegye ki a tölcserét és a durva szűrőt a tartályból, valamint a festékesdoboz peremén lévő kampót.

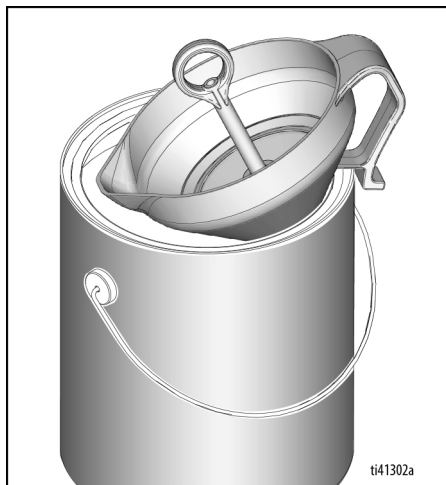

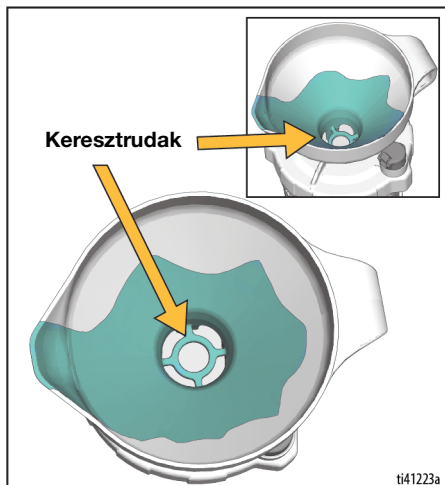

- c. Emelje fel a durva szűrőt, és nézze meg, hogy látja-e a tölcser alján található kereszttrudakat. Ha nem, akkor túl van töltve a tartály. Öntse vissza a felesleges festéket a festékes dobozba.



## Beindítás

**Mindig teljesen feltöltött akkumulátorral indítsa. A festékszóróval szállított akkumulátorra és töltőre vonatkozó információkat nézze meg.**

				
--	---	--	--	--

Az akkumulátor cseréjét és töltését csak jól szellőztetett helyen, gyúlékony és éghető anyagoktól (beleértve a festékeket és oldószereket is) távol végezze.

1. A következők szerint tegye a tartály festékszóróra:

a. Ellenőrizze, hogy be van-e szerelve és tiszta-e a szivattyú szűrő.

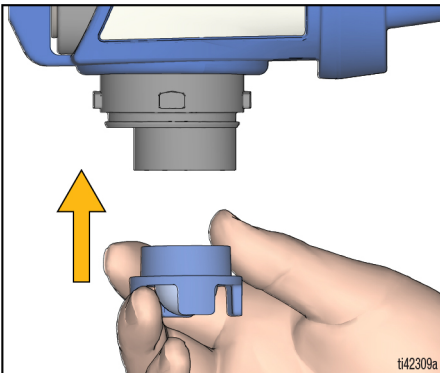

b. Állítsa egy vonalba (a tartályfedélén található) VacuValve vákuumszelepet a (festékszórón található) Töltés forgatógombbal.

c. Nyomja a tartályszerelevényt a festékszóróra, majd fordítsa el a rögzítéshez.

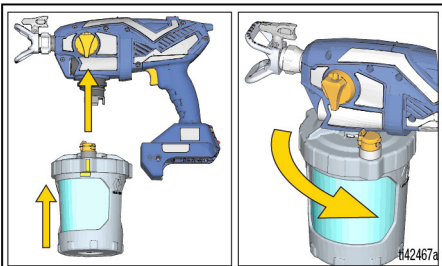

2. A következőképpen végezze a szivattyú töltését:

a. Ellenőrizze, hogy a Töltés forgatógomb lefelé van-e fordítva, a TÖLTÉS állásban.

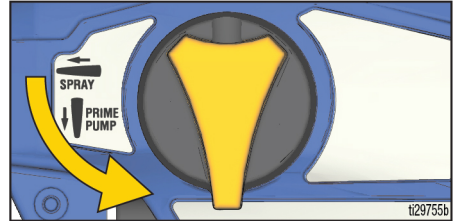

b. Tegye be az akkumulátort a festékszóróba.

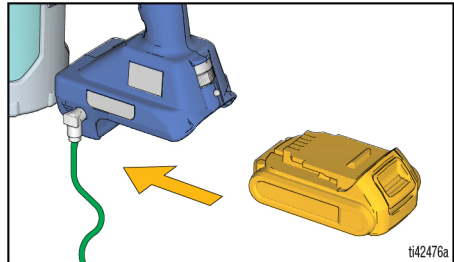

c. Hajtsa fel a VacuValve vákuumszelep sapkát, és óvatosan húzza addig FlexLiner tartályt, amíg buborékok jelennek meg a VacuValve vákuumszelepen.

**MEGJEGYZÉS:** Úgy döntse meg a festékszórót, hogy a VacuValve vákuumszelep legyen a legmagasabban, hogy maradéktalanul eltávozhasson a FlexLiner tartályban lévő levegő.

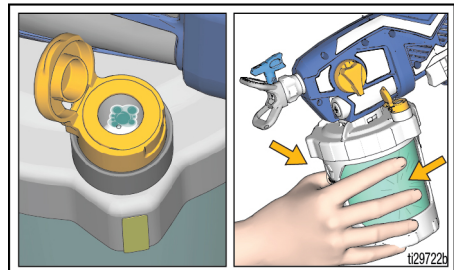

# Beindítás

- d. Folytassa FlexLiner tartály összenyomását, miközben 10 másodpercig meghúzza tartja a ravaszt.

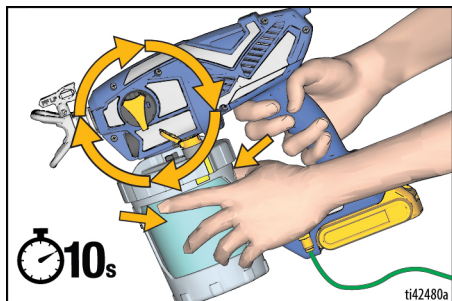

**MEGJEGYZÉS:** Ez maradéktalanul eltávolítja a levegőt a szivattyúból és a tartályból. Nem fecskendezi ki a festéket, hanem visszakeringteti a szivattyún keresztül a tartályba.

- e. Amikor már nem jelenik meg buborék a VacuValve vákuumszelepből, akkor engedje el a ravaszt, és zárja be a szelepsapkát.

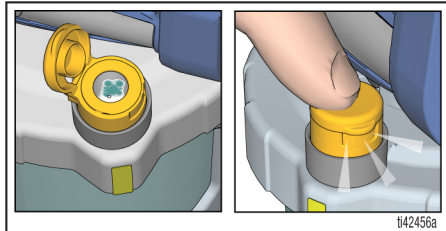

3. Fordítsa a Töltés forgatógombot előrefelé, a SZÓRÁS állásba. Ellenőrizze, hogy a szórófeje elöl, a SZÓRÁS irányába mutat-e.

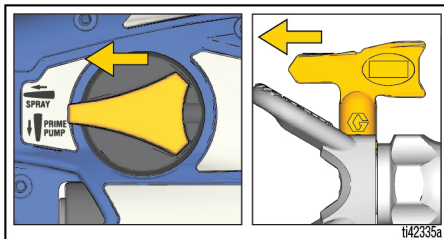

4. Irányítsa a festékszórót egy hulladékgyűjtő vödörbe, és 5 másodpercig tartsa meghúzva a ravaszt, hogy kiürüljön a tárolófolyadék.
- A szivattyú károsodásának az elkerülése érdekében, ha 5 másodperc elteltével sem szór a festékszóró, akkor ÁLLÍTSA LE, és ismétlje meg a BEINDÍTÁST.

## Készen áll a festékszórásra!

**MEGJEGYZÉS:** A legjobb módszer valamennyi anyagnak a FlexLiner tartályból való eltávolítására az, ha az anyag teljes kifogyása előtt kissé megnyomja a FlexLiner tartály alját, a maradék anyagnak a tartályfedélhez nyomása érdekében.



# Szórás



**MEGJEGYZÉS:** A festékszóró megfelelő használata érdekében, csak a festékszóróval érkező szórófej családjához tartozó fúvókát használjon.

Festékszóró neve	Fúvóka család	Szórófej cikkszama
Ultra	FFLP	FFLPxxx
Ultimate	FFLP	FFLPxxx
TC Pro	TCP	TCPxxx

## Szórófejek kiválasztási táblázata

A szóráskor alkalmazott nyomás javasolt értékei az egyes anyagokra vonatkozólag kiolvashatók a lenti táblázatból. Olvassa el a festékanyag gyártójának javaslatait is.

	Bevonatok						
	Beltéri festékek/ Belső és külső tisztítás	Kültéri szilárd festékek	Zománcok	Alapozók	Belső latex festékek	Külső latex festékek	Szűrő színe
<b>Fordulatszám-szabályozó</b>	1 – 5	6 – 10	6 – 10	6 – 10	6 – 10	6 – 10	
Fúvókaméret							
0,20 mm (0,008 in.)	✓						<b>Kék</b>
0,25 mm (0,010 in.)	✓	✓					<b>Kék</b>
0,30 mm (0,012 in.)		✓	✓				<b>Kék</b>
0,36 mm (0,014 in.)		✓	✓	✓	✓		<b>Fekete</b>
0,41 mm (0,016 in.)			✓	✓	✓	✓	<b>Fekete</b>

## Fordulatszám-szabályozó

1. Fordítsa a legkisebb állásba a fordulatszám-szabályozó forgatógombot.

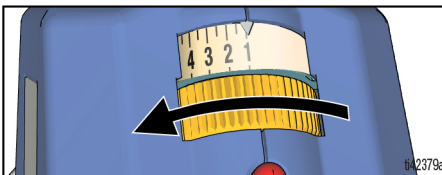

2. Irányítsa egy kartondarabra, majd húzza meg a ravaszt a szórás minta tesztelésére.

3. Szükség esetén lassan addig növelje a fordulatszám-szabályozó gombbal a fordulatszámot, amíg jó szórásképet nem kap.

**MEGJEGYZÉS:** A túlszórás minimalizálás érdekében, mindig azt a legkisebb fordulatszámot használja, ami még jó szórásképet ad.

4. A kívánt felületi bevonat eléréséhez határozza meg a festékszórónak a felszíntől való megfelelő távolságát és a kézmozgatás sebességét.

## A szórófej irányítása

<p>A súlyos sérülések, például a folyadékknak bőr alá kerülése okozta sérülések megelőzése érdekében ne tegye a kezét a szórófej vagy a szórófejvédő elé.</p>				

**NEM**

**IGEN**

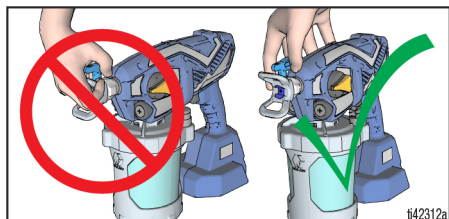

Állítsa a szórófejvédőt a kívánt vízszintes vagy függőleges szórási irányba.

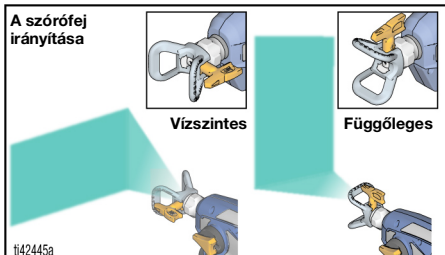

## A szóráskép minősége

Egy jó szóráskép hézagok és megfolyás nélküli egyenletes eloszlású.

Állítsa be a fordulatszám-szabályozót (ha van), a mozgatási sebességet és a faltól való távolságot, hogy jó szórásképet kapjon.

Ha sávok jelennek meg a széleken, akkor előfordulhat, hogy hígítani kell az anyagot. Ha hígítani kell az anyagot, akkor a gyártó utasításai szerint járjon el.

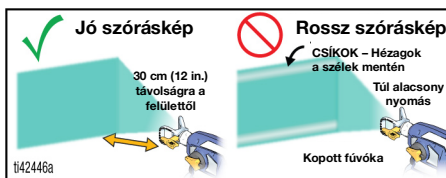

## Szórási szög

Egy darab kartonpapíron próbálja ki az alapvető mozdulatokat mielőtt hozzálát a felület festéséhez.

- Tartsa a festékszórót 25-30 cm (10-12 in.) távolságra a felülettől és irányítsa egyenesen a felületre. Ha megdöntve tartja a festékszórót a felülethez viszonyítva, a felvitt festékréteg egyenlőtlen lesz.

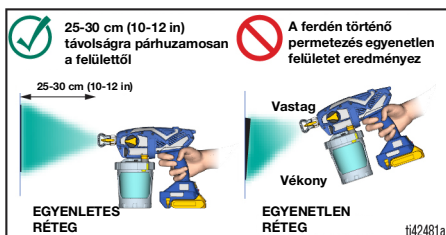

- Csuklóból mozgatva, tartsa egyenesen a festékszórót. Ha szögben tartva forgatja a festékszórót, egyenlőtlen lesz a felvitt festékréteg.

**MEGJEGYZÉS:** A mozgások gyorsasága befolyásolja a festékszórást. Ha az anyag szitalódik, túl gyorsan mozgatja a pisztolyt. Ha az anyag lefolyik a felületről, túl lassan mozgatja a festékszórót. Lásd a **Hibaelhárítás**, 30. oldal.

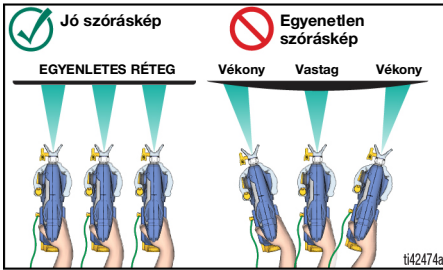

## A festékszóró irányítása

A festékszórót irányítsa az előző felviteli szakasz alsó végéhez és 50%-ig takarjon el minden felviteli szakaszt a következővel.

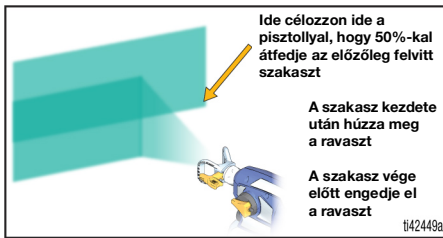

## Ravaszhúzás időzítése

Az indító felviteli szakasz után húzza meg a ravaszt. A szakasz vége előtt engedje el a ravaszt. A festékszórónak mozognia kell a ravasz meghúzásakor és elengedésekor.

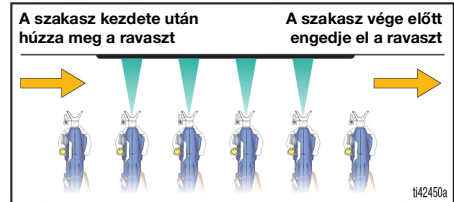

## Megfordítható festékszóró fúvókák

A festékszóró kompatibilis széles és keskeny megfordítható festékszóró fúvókákkal is.

- A 0,014 méretű és nagyobb szórófej fúvókák festék szórására szolgálnak, és a fekete szivattyúszűrővel használhatóak.
- A 0,012 méretű és kisebb szórófej fúvókák festék permetezésére szolgálnak, és a kék szivattyúszűrővel használhatóak.

Nem minden modellhez tartoznak fúvókák és szűrők.

## Fúvóka eltömődések megszüntetése



A súlyos sérülések, például a folyadéknak bőr alá kerülése okozta sérülések megelőzése érdekében ne tegye a kezét a szórófej vagy a szórófejvédő elé.

Ez a pisztoly megfordítható szórófúvókával rendelkezik, arra az esetre, ha törmelék miatt a szórófúvóka eltömődik, így a festékszóróból való kiszerelése nélkül gyorsan és könnyen végezhető a részecskéktől való megtisztítása.

1. Hajtsa végre a **Nyomásmentesítési eljárás**, 12. oldal.
2. Fordítsa vissza a szórófúvókát **DUGULÁS MEGSZÜNTETÉSI** állásba.

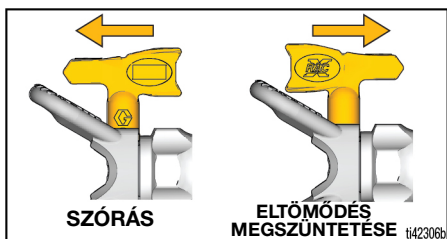

3. Fordítsa a legnagyobb állásba a fordulatszám-szabályozó forgatógombot.

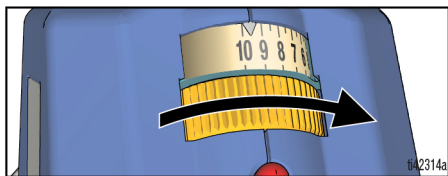

4. Irányítsa a festékszórót egy hulladékgyűjtő vödörbe, fordítsa a Töltés forgatógombot előrefelé, a **SZÓRÁS** állásba. Tartsa 5 másodpercig meg húzva a ravaszt az eltömődés eltávolítására.

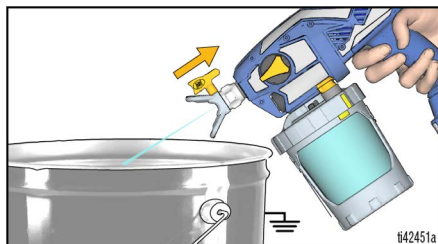

**MEGJEGYZÉS:** Ha még el van dugulva a fúvóka, akkor megismételheti az 1 – 4. lépést, vagy egy új fúvókára cserélheti.

5. Fordítsa a Töltés forgatógombot előrefelé, a **TÖLTÉS** állásba. Fordítsa vissza a szórófejet a **SZÓRÁS** állásba. Fordítsa a Töltés forgatógombot előrefelé, a **SZÓRÁS** állásba, majd folytassa a szórást.

## Szórófej felszerelése



A súlyos sérülések, például a folyadékknak bőr alá kerülése okozta sérülések megelőzése érdekében ne tegye a kezét a szórófej elé, amikor a szórófejet vagy a szórófejtvédőt felszereli.

A szórófejből történő szivárgás elkerülése érdekében bizonyosodjon meg arról, hogy a szórófej és a szórófejtvédő megfelelően fel vannak szerelve.

1. Hajtsa végre a **Nyomásmentesítési eljárás**, 12. oldal.
2. Cserélje ki az akkumulátort.
3. A szórófej (A) használatával helyezze a tömitést (B) a szórófejtvédőbe (C).

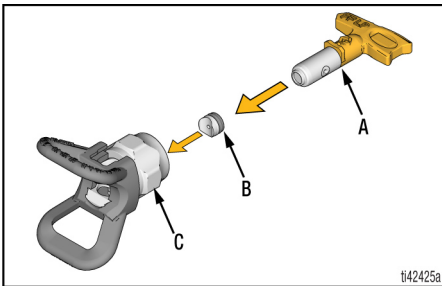

4. Helyezze be a szórófejet. A szórófejet teljesen be kell nyomni a szórófejtvédőbe.

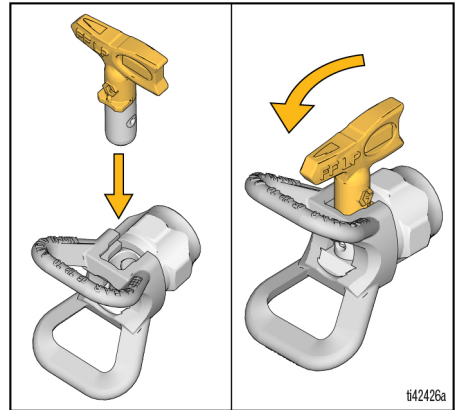

5. Csavarozza fel a szórófejet és a szórófejtvédőt a pisztolyra, majd húzza meg.
  - A használatlól és a koptató hatású festékektől a szórófejek elkopnak és meghatározott időközönként le kell cserélni őket.
  - Ha rossz a szórás minta, akkor kopott lehet a szórófej. Cseréljen fúvókát. Lásd a **Szórási minta elemzése**, 33. oldal.

### FIGYELEM

Használat után tisztítófolyadékkal (vízzel, könnyűbenzinnel vagy megfelelő olaj bázisú oldószerral) azonnal meg kell tisztítani és abban tárolni a szórófejeket, hogy ne száradhasson meg a szórófejben az anyag. Ennek elmulasztása a szórófej károsodását okozhatja. Lásd a **Tisztítás**, 23. oldal.

## Tartály utántöltések



A munkavégzés helyén a robbanásveszélyes gőzök (például az oldószer- és festékgőz) begyulladhatnak vagy berobbanhatnak.

Kövesse az **Elektrosztatikus földelésre vonatkozó utasítások**, 11. oldal.

Zárt térben ne fűjjon gyúlékony vagy éghető anyagot. Biztosítson megfelelő szellőztetést a munkavégzés helyén. Biztosítson megfelelő friss levegőáramlást a munkavégzés helyén.

Gyúlékony vagy éghető anyagok szórásakor:

- A tartály feltöltésekor vigye a festékszórót jól szellőztetett helyre, gyúlékony és éghető anyagoktól (beleértve a festékeket és oldószereket is) távol.
- A tartályfeltöltések között tartsa lefedve az anyagtartókat.

1. Hajtsa végre a **Nyomásmentesítési eljárás**, 12. oldal.

2. Vegye ki a tartályszerelevényt a fertőtlenítőszórból. Szerelje ki a szivattyúsűrőt, és tisztítsa meg a törmeléktől a szűrőszítát.

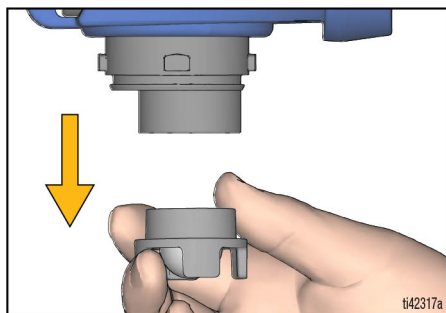

3. Szerelje vissza a szivattyúsűrőt a szivattyúba. Tegye a festékszórót egy rongyra.

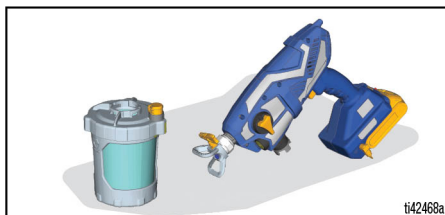

4. Végezze el a tartály utántöltését a **Szóróberendezés összeszerelése**, 12. oldal, 3. és 4. lépés. Majd kövesse a **Beindítás**, 15. oldal, a folytatáshoz.

## Szórás szüneteltetése

Gyorsan szárad a festék, és dugulásokat okoz a festékszóróban. Kövesse ezeket a lépéseket, ha 5 perc és 2 óra közötti szünetet tart a festékszórásban.

1. Hajtsa végre a **Nyomásmentesítési eljárás**, 12. oldal.

2. Vegye ki az akkumulátort.

3. Fordítsa el a festékszóró fúvókát 90 fokkal, hogy a fúvókanyílás elzárásával megakadályozza a kiszáradást.

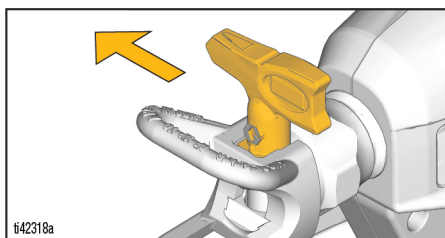

4. Gondoskodjon arról, hogy teljesen tömítve legyen. Gondoskodjon arról, hogy a VacuValve vákuumszelep zárva legyen, és legyen minden levegő távolítva a festékszóróra erősített tartályból.

## Tisztítás

## FIGYELEM

Amennyiben minden egyes használat után nem tisztítja meg a festékszórót, a porlasztott anyag bekeményedhet, károsítva a festékszórót és érvénytelenítve a garanciát. Könnyűbenzinen kívül ne tároljon más oldószert a festékpisztolyban. Tárolás előtt mindig öblítsen Graco Pump Armor keverékkel.



Súlyos sérülés illetve a berendezés károsodásának elkerülése érdekében:

- Ne fújjon oldószert a szórófejen keresztül. A szórófejet egy megfelelő oldószert tartalmazó vödörben tisztítsa.
- Kizárólag jól szellőző helyen végezze a tisztítást. Biztosítson megfelelő friss levegőáramlást a munkavégzés helyén.

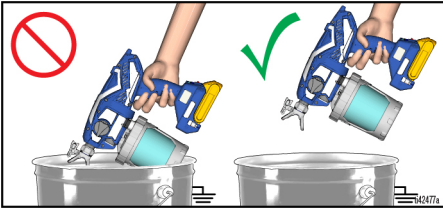

- Oldószerezrel való öblítés esetén mindig földelje a festékszórót és a hulladékgyűjtőt.
- A festékszóró elektronikai alkatrészeit ne tegye ki öblítő oldószerek hatásának. Öblítéskor tartsa a festékszórót **legalább 25cm-rel (10 in.)** a tároló pereme fölé.

## Festékszóró tisztítása

A festékszóró elektrosztatikai kisütőelemmel van ellátva, amely csökkenti a statikus elektromos töltés felhalmozódását, és ezáltal csökkenti a tűz- és robbanásveszélyt. EZT A FELÜLETET TARTSA TISZTÁN A TÚLSZÓRÁSTÓL.				

Rendkívüli fontosságú a festékszóró minden szórási feladat utáni megfelelő tisztítása! A megfelelő tisztítás és karbantartás növeli a festékszóró élettartamát és biztosítja a zavarmentes működését.

1. Hajtsa végre a **Nyomásmentesítési eljárás**, 12. oldal.
2. Szerelje le a tartályszerelvényt a festékszóróról, és vegye ki a szivattyúszűrőt. Tegye a festékszórót egy rongyra.

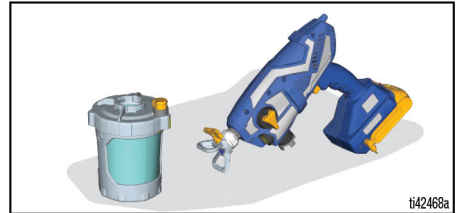

3. Vegye le a tartályfedelelet, és öntse a fölösleges festéket egy festékdobozba. Tisztítsa meg minden alkatrészt meleg vízzel.

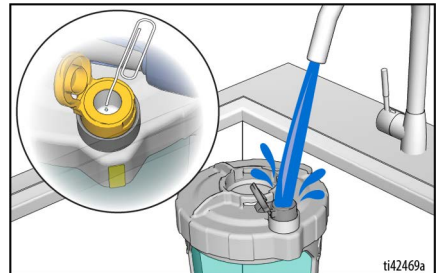

# Tisztítás

**MEGJEGYZÉS:** Ügyeljen a VacuValve tartály belsejének a megtisztítására. Ha eldugult a VacuValve vákuumszelep levegőnyílása, akkor egy gemkapszot használjon a megtisztításához.



A tűz és robbanás elkerülése érdekében ne fújjon oldószert a szórófejen keresztül. Szerelje le a szórófejet és a szórófejtvédőt, majd tisztítsa meg őket egy megfelelő oldószert tartalmazó vödörben.

4. A tisztítófolyadék keringtetéséhez félig töltsen meg tisztítófolyadékkal a tartályszerezélynyt, majd csatlakoztassa a festékszóróhoz.
- Ellenőrizze, hogy a Töltés forgatógomb lefelé van-e fordítva, a TÖLTÉS állásban.
  - Fordítsa a legnagyobb állásba a fordulatszám-szabályozó forgatógombot.

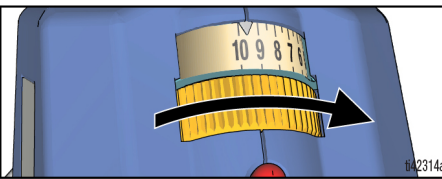
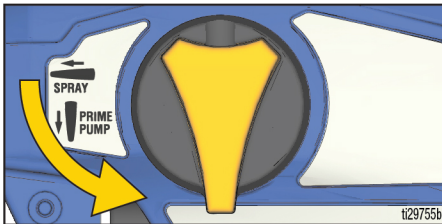

- c. Fordítsa fejjel lefelé a festékszórót, és 15 másodpercig tartsa meghúzva a ravaszt.

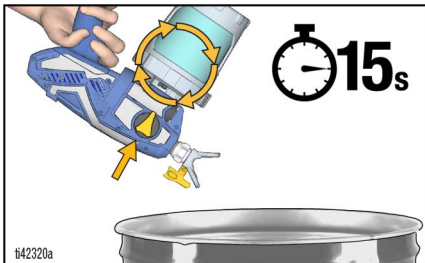

5. A tisztítófolyadék szórásához félig töltsen újra tisztítófolyadékkal a tartályszerezélynyt, majd csatlakoztassa újra a festékszóróhoz.
- Fordítsa a Töltés forgatógombot a SZÓRÁS állásba, és a festékszóró fúvókát a DUGULÁS MEGSZÜNTETÉSE állásba.
  - Fordítsa fejjel lefelé a festékszórót, és a hulladékgyűjtő vödörbe irányítva 15 másodpercig tartsa meghúzva a ravaszt.

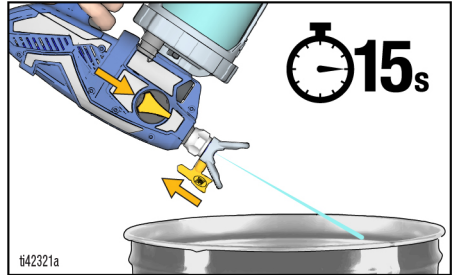

- c. Fordítsa a Töltés forgatógombot a SZÓRÁS állásba, és a hulladékgyűjtő vödörbe irányítva 15 másodpercig tartsa meghúzva a ravaszt.

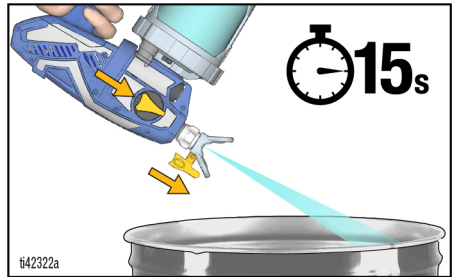

6. Addig ismétlje a Tisztítás lépéseit, amíg tiszta nem lesz a festékszóró.
7. Fordítsa a Töltés forgatógombot lefelé, a TÖLTÉS állásba.
8. Vegye ki az akkumulátort.
9. Szerelje ki a festékszóró fúvókát a szórófejtvédőből.
10. Tisztítsa meg a festékszóró fúvókát, szórófejtvédőt és a szivattyúszűrőt meleg vízzel, és egy régi fogkefével. Szerelje vissza a festékszóró fúvókát és a szivattyúszűrőt.



## Tárolás

## FIGYELEM

Amennyiben Pump Armor tisztítófolyadék nélkül tárolja a festékszórót, működési problémák fordulhatnak elő a következő használatkor. Tisztítás után mindig engedjen át Pump Armor keveréket a szórófejen. **A festékszóróban hagyott víz és a nem könnyűbenzin oldószerek korróziót okozhatnak, és kárt tehetnek a szivattyúban.**

A Pump Armor folyadék védi a festékszórót a tárolás során. Ez segíti a festékszóró védelmét, hogy ne legyenek beindítási problémák a következő használatkor.

- Ne tárolja vízzel töltve a festékszórót.
  - Ne hagyja a festékszóróban vagy tömlőben lévő vizet megfagyni.
  - Ne tárolja nyomás alatt a szóróberendezést.
  - Beltérben, hűvös, száraz helyen tárolja a festékszórót.
  - Sohase tárolja úgy a festékszórót, hogy anyag maradt a festékszóróban vagy a tartályban.
1. Tisztítsa meg a festékszórót és tartályt. Lásd a **Tisztítás**, 23. oldal.
  2. Fordítsa a Töltés forgatógombot előrefelé, a TÖLTÉS állásba.



3. Szerelje le a tartályszerelvényt a festékszóróról, és vegye ki a szivattyúszűrőt szivattyú.
4. Fordítsa a Töltés forgatógombot a SZÓRÁS állásba, és a festékszóró fúvókát a DUGULÁS MEGSZÜNTETÉSE állásba.

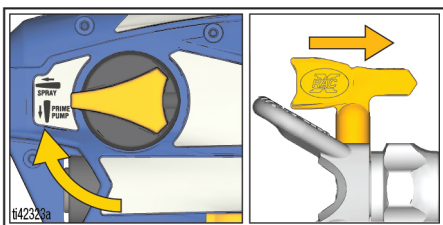

5. Amikor fejjel lefelé van fordítva a festékszóró, akkor öntsön körülbelül 60 ml (2 oz.) Pump Armor (mellékelve) tisztítófolyadékot a szivattyú nyílásába.

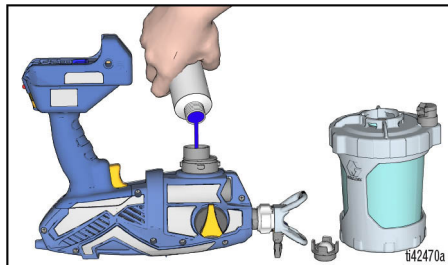

6. Tegyen egy tiszta szivattyúszűrőt a szivattyúba.
7. Tartsa fejjel lefelé a festékszórót, és csatlakoztassa a tartályszerelvényt a festékszóróra. Helyezze be az akkumulátort.
8. Amíg fejjel lefelé van fordítva a festékszóró egy hulladékgyűjtő vödör felett, addig tartsa meghúzva a ravaszt, amíg a folyadék meg nem jelenik a festékszóró fúvókában, majd azonnal engedje el a ravaszt (kb. 1 másodperc).



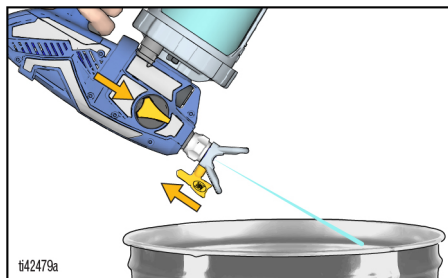



**MEGJEGYZÉS:** Ne szórja ki az összes folyadékot. Most fel van töltve Pump Armor folyadékkal a tároláshoz a festékszóró.



9. Fordítsa a töltőszелеpet a TÖLTÉS állásba a rendszer nyomásmentesítésére, majd azonnal vissza a SZÓRÁS állásba a tároláshoz. Vegye ki az akkumulátort.
10. Tegye vissza a gyermekbiztos sapkát a Pump Armor palackra, majd ütközésig húzza meg a következő használatig való tároláshoz.

## Referencia

### Tisztítófolyadékok kompatibilitása

### Olaj alapú, gyúlékony vagy vízbázisú anyagok

- Ha **vízbázisú** anyagokat használ, alaposan mossa ki a rendszert vízzel.
- Ha **olaj bázisú vagy gyúlékony** anyagokat használ, alaposan mossa ki a rendszert könnyűbenzinnel vagy az öblítéshez megfelelő oldószerrel.
- Ha **vízbázisú** anyagokat kíván szórni **olaj alapú vagy gyúlékony** anyagok szórását követően, először alaposan mossa ki a rendszert vízzel. A leeresztő csőből kifolyó folyadéknak tisztának és oldószermentesnek kell lennie **mielőtt** megkezdi a vízbázisú anyag szórását.
- Ha **olaj bázisú vagy gyúlékony** anyagokat kíván szórni **vízbázisú anyagok szórását követően** először alaposan mossa ki a rendszert könnyűbenzinnel vagy az öblítéshez megfelelő oldószerrel. A leeresztő csőből kiáramló folyadéknak víztől mentesnek kell lennie. Oldószerrel történő öblítéskor mindig kövesse a **Karbantartás, 27. oldal**.
- Ahhoz, hogy elkerülje a folyadéknak a bőrre fröccsenését vagy szembe kerülését, a festékszórót mindig irányítsa a vödör belső fala felé.

## Karbantartás

A rendszeres karbantartás nagyban hozzájárul a festékszóró megfelelő működéséhez.



Vigyé a festékszórót jól szellőztetett helyre, gyúlékony és éghető anyagoktól (beleértve a festékeket és oldószereket is) távol.

Művelet	Időköz
Ellenőrizze a szivattyúszűrőt.	Naponta, illetve minden szórás alkalmával.
Eltömődés szempontjából ellenőrizze a burkolat nyílásait.	Naponta, illetve minden szórás alkalmával.
Eltömődés szempontjából ellenőrizze a szivattyúszűrő alatti szivattyú bevezető nyílásait.	A fertőtlenítőszóró minden tisztításakor

## Kiengedőszelepek tisztítása

A kiengedőszelep szerelvényekben előforduló szennyeződés vagy törmelék befolyásolhatja a festékszóró teljesítményét és azoktól meg kell tisztítani azt. **KIZÁRÓLAG** akkor hajtsa végre ezeket a lépéseket, ha a festékszóró nem működik, és a hiba elhárítására szolgáló más intézkedések nem oldották meg a problémát.

### FIGYELEM

Megfelelő szerszámok használata szükséges, hogy a dugók/szerelvények ne kopjanak el.

- Hajtsa végre a **Nyomásmentesítési eljárás**, 12. oldal.
- Cserélje ki az akkumulátort.
- A három kiengedőszelep tisztításához szerelje ki a két szivattyúdugót és az elülső szelepet. Csavarja ki a szivattyú dugóit 8 mm-es, illetve 5/16"-es imbuszkulccsal.

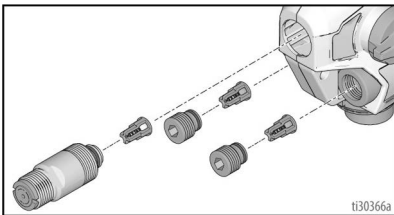

- Meleg vízzel vagy alkohollal tisztítsa meg a kiengedőszelep szerelvényeket.
- Ellenőrizze, hogy szabadon mozog-e a befogóban a golyó a rugó ellenében.
- Ha kiszerelésre került a kiengedőszelep szerelvény a szelepdugóból, akkor az ábrának

megfelelően végezze a visszaszerelést. Hagyjon helyet a dugó vége vagy az elülső szelep és a kiengedőszelep szerelvény válla között.

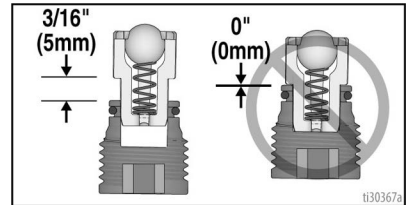

### FIGYELEM

Ne nyomja be teljesen a kiengedőszelepeket a szelepdugókba vagy az elülső szelepbe. Ha teljesen benyomja a kiengedőszelepeket a szelepdugókba vagy az elülső szelepbe, akkor csökkent teljesítménnyel működik a fertőtlenítőszóró.

- Tegyen O-gyűrűket a szelepdugókra vagy az elülső szelepre.
- Végezze el a két szivattyúdugó és elülső szelep beszerelését. Csavarja vissza a szivattyú dugóit 8 mm-es, illetve 5/16"-es imbuszkulccsal. A kiengedőszelep és a szivattyú dugóinak meghúzását 35 szereplő nyomatékokkal végezze.

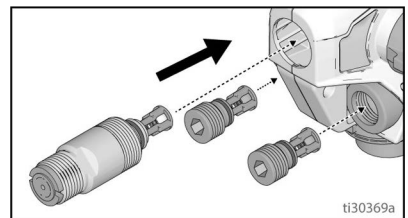

## A földelővezeték javítása

Ha a földelővezeték a csévéhez közelebbi végén szakad el, hajtsa végre a következő lépéseket:

1. Tekerje le a vezetéket a földelőcsévéről, és egy lapos csavarhúzóval feszítse szét a földelőcsévét.

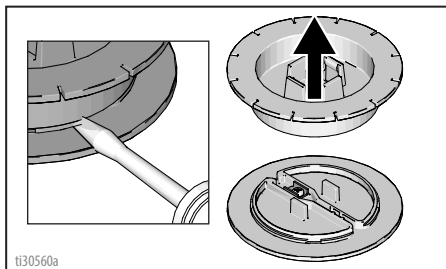

2. Lazítsa meg a csatlakozás csavarját, és távolítsa el az elszakadt vezetéket. Csupaszítsa le a földelővezeték végét, helyezze a csatlakozásba, és szorítsa meg a csavart.

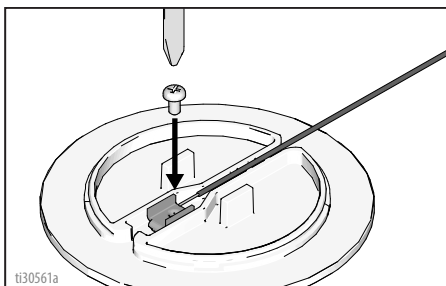

3. Pattintsa vissza a földelőcsévét.

Ha a **földelővezeték** a földelődugónál szakad el, hajtsa végre a következő lépéseket:

1. Húzza le a gumiborítást a vezetékről a földelődugónál, és csúsztassa a földelővezetékre.

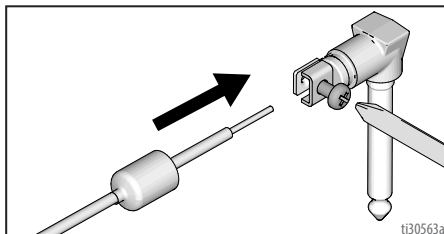

2. Lazítsa meg a csavart, és távolítsa el az elszakadt vezetéket. Helyezze be a lecsupaszított földelővezeték végét a csatlakozásba, és szorítsa meg a csavart.
3. Helyezze vissza a gumiborítást a földelődugóra.

## Újrahasznosítás és hulladékkénti elhelyezés

### A termék élettartamának vége

A termék hasznos élettartama végén szerelje azt szét, és az összetevőket hasznosítsa újra felelős módon.

- Hajtsa végre a **Nyomásmentesítési eljárás**, 12. oldal.
- Engedje le és ártalmatlanítsa a folyadékokat az érvényes előírásoknak megfelelően. Lásd az anyag gyártójának biztonsági adatlapját.
- Távolítsa el a motorokat, az áramköri lapokat, kijelzőket és a többi elektronikus összetevőt. Hasznosítsa újra az érvényes előírásoknak megfelelően.
- Az elektronikus alkatrészeket ne dobja a háztartási vagy kereskedelmi hulladék közé.



- A termék fennmaradó részeit szállítsa el egy újrahasznosító üzembe.

### Élettartam végi hulladékkénti elhelyezés

Ha a festékszóró rendszer már nem működik, akkor ki kell vonni a használatból, és szét kell szedni. Anyagonként kell szétválogatni az alkatrészeket, és annak megfelelően kell azokat hulladékként elhelyezni. A Szerkezeti anyagok című részben találhatóak a fő szerkezeti anyagok.

## Hibaelhárítás



Mielőtt egy illetékes szervizközpontba szállítaná a festékszórót, ellenőrizzen mindent, az alábbi Hibaelhárítási táblázat szerint.

### Festékszóró diagnosztikája

Probléma	Hiba oka	Megoldás
A fertőtlenítőspró nem ad ki hangot a ravasz meghúzásakor	Kétszer felvillan a diagnosztikai fény a ravasz meghúzásakor. Nem megfelelő feszültséget jelez.	Feltöltött akkumulátorra cserélje ki az akkumulátort. Az élettartama végére ért az akkumulátor. Cserélje ki az akkumulátort.
	Háromszor felvillan a diagnosztikai fény a ravasz meghúzásakor. Azt jelzi, hogy túl meleg vagy hideg az akkumulátor.	Hagyja szobahőmérsékletre hűlni vagy felmelegedni az akkumulátort.
	Négyszer felvillan a diagnosztikai fény a ravasz meghúzásakor. A forgórész zárolását jelzi.	Cserélje ki a szivattyút és/vagy motorszerelvényt.
	Nem világít a diagnosztikai fény a ravasz meghúzásakor. Nincs betéve vagy hibás az akkumulátor.	Tegye be vagy cserélje ki az akkumulátort. Cserélje ki a Smartcontrol intelligens vezérlőt.



Probléma	Hiba oka	Megoldás
A ravasz meghúzásakor a festékszóró hangot ad ki, de nem lövell ki anyagot	Nincs feltöltve a fertőtlenítőszo­ró.	Töltse fel a szivattyút. Lásd a <b>Beindítás</b> , 15. oldal.
		Ellenőrizze, hogy csak egy a FlexLiner tartály van-e a tartálytartóban.
		Ellenőrizze, hogy megfelelően van-e a tartálytartóra csavarva a tartályfedél. Ha meghúzott állapotban menetek láthatóak a tartályfedél alatt, akkor csavarja le teljesen a tartályfedelet, majd úgy tegye vissza a tartálytartóra, hogy meghúzás után ne látszódnak menetek.
		Ellenőrizze, hogy úgy van-e a tartálytartóra csavarva a tartályfedél, hogy a tartályfedélen lévő nyíl a tartálytartón jelzett tartományon belül van-e.
		Ellenőrizze, hogy megfelelően reteszelve van-e a tartályszerelvény a festékszóróban.
		Ellenőrizze, hogy maradéktalanul el lett-e távolítva a levegő a FlexLiner tartályból és megfelelően zár-e a VacuValve vákuumszelep.
		Tisztítsa meg a VacuValve a vákuumszelep tartályát és a levegőnyílást. Lásd a <b>Tisztítás</b> , 23. oldal.
		Tisztítsa meg a festékszórót. Lásd a <b>Tisztítás</b> , 23. oldal.
		Nincsenek megfelelően beszerelve a kiengedőszelepek. Lásd a <b>Kiengedőszelepek tisztítása</b> , 27. oldal.
	SZIVATTYÚ FELTÖLTÉS állásban van a Szivattyú feltöltés/szórás gomb.	Fordítsa a Szivattyú töltés/szórás gombot a SZÓRÁS állásba.
	A szórófej nincs SZÓRÁS állásba állítva.	Fordítsa a szórófejet SZÓRÁS állásba.
	A szórófej eldugult.	Lásd a <b>Fúvóka eltömődések megszüntetése</b> , 20. oldal.
	Törmelék van a festékben.	Szűrje le a festéket. Lásd a <b>Szóróberendezés összeszerelése</b> , 12. oldal.
	Eltömődött a szivattyszűrő.	Lásd a <b>Tisztítás</b> , 23. oldal.
Alacsonyra van a fordulatszám-szabályozó állítva.	Addig növelje a fordulatszámot, amíg meg nem kezdődik a szórás.	
Nincs vagy túl kevés az anyag a tartályban.	Töltse fel a FlexLiner tartályt, és töltse fel a szivattyút. Lásd a <b>Tartály utántöltések</b> , 22. oldal.	
Az élettartama végére ért a szivattyú.	Cserélje ki a szivattyú részegységet.	
Négyszer felvillan a diagnosztikai fény a ravasz meghúzásakor. A forgórész zárolását jelzi.	Cserélje ki a szivattyút és/vagy motorszerelvényt.	

# Hibaelhárítás

Probléma	Hiba oka	Megoldás
A festékszóró rossz minőségben szór	A szórófej részlegesen eltömődött.	Lásd a <b>Fúvóka eltömődések megszüntetése</b> , 20. oldal.
	A szórófej nincs megfelelő állásban.	Fordítsa a szórófejet <b>SZÓRÁS</b> állásba.
	Nem megfelelő a szórófej az adott anyaghoz.	Eltérő méretű szórófejet szereljen fel. Lásd a <b>Szórófejek kiválasztási táblázata</b> , 17. oldal.
	A festékszóró fúvóka kopott vagy sérült.	Cseréljen fúvókát. Lásd az <b>Szórófej felszerelése</b> , 21. oldal.
	A szórt anyagban légbuborékok vannak, mert felrázták.	<b>NE</b> rázza az anyagot. Keverje az anyagot, vagy kövesse a szórt anyag gyártójának javaslatát.
	A szórt anyag túl hideg a szóráshoz.	Meleg az anyag.
	Szennyezettek vagy kopottak a kiengedőszelepek.	Távolítsa el a két szivattyú dugót és elülős szelepet, hogy hozzáférhessen a három kiengedőszelephez. Lásd a <b>Kiengedőszelepek tisztítása</b> , 27. oldal. Szükség esetén cserélje.
Az élettartama végére ért a szivattyú.	Cserélje ki a szivattyú részegységet.	
Festéket szór, de vizet nem a szivattyú	Az élettartama végére ért a szivattyú.	Cserélje ki a szivattyú részegységet.
Festék szivárog a tartály meneteinél.	Nem megfelelő a szivattyú tömítése.	Ellenőrizze, hogy csak egy a FlexLiner tartály van-e a tartálytartóban.
		Ellenőrizze, hogy megfelelően van-e a tartálytartóra csavarva a tartályfedél. Ha meghúzott állapotban menetek láthatóak a tartályfedél alatt, akkor csavarja le teljesen a tartályfedelet, majd úgy tegye vissza a tartálytartóra, hogy meghúzás után ne látszódnak menetek.
		Ellenőrizze, hogy úgy van-e a tartálytartóra csavarva a tartályfedél, hogy a tartályfedélen lévő nyíl a tartálytartón jelzett tartományon belül van-e.
		Kerülje a tartálytartó hajlítását vagy nyomását, amikor eltávolítja a levegőt a FlexLiner tartályból.
		Kerülje a FlexLiner tartály lefelé húzását, amikor eltávolítja a levegőt a FlexLiner tartályból.
		Ellenőrizze, hogy nem sérült-e a FlexLiner tartály pereme a tartályfedél tömítése.
		Ellenőrizze, hogy mentes-e a törmeléktől vagy száraz festéktől a FlexLiner tartály pereme és a tartályfedél tömítése.
		Cserélje ki a FlexLiner tartályt.

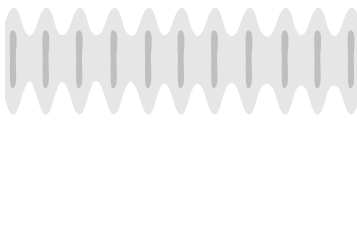

## Szórási minta elemzése

Probléma	Hiba oka	Megoldás
<p>Pulzáló szórási minta:</p> 	A kezelő túl gyorsan mozgatja a festékszórót	Túl lassú a festékszóró mozgatása.
	A festékszóró fúvóka eldugult.	Lásd a <b>Fúvóka eltömődések megszüntetése</b> , 20. oldal.
	Nehéz az anyag porlasztása.	Addig növelje a fordulatszámot, amíg el nem éri a kívánt mintát. Lásd a <b>Szórás</b> , 17. oldal.
	A festékszóró túl távol van a célfelülettől.	Tartsa távolabb a festékszórót a felülettől. Lásd a <b>Szórás</b> , 17. oldal.
	Nem megfelelő a festékszóró fúvóka az adott anyaghoz.	Eltérő méretű festékszóró fúvókát szereljen fel. Lásd a <b>Megfordítható festékszóró fúvókák</b> , 19. oldal.
<p>Sávok vannak a szórási minta szélein:</p>  <p>ti15526a</p>	Alacsonyra van a fordulatszám-szabályozó állítva	Addig növelje a fordulatszámot, amíg el nem éri a kívánt mintát. Lásd a <b>Szórás</b> , 17. oldal.
	Nem megfelelő a festékszóró fúvóka az adott anyaghoz.	Eltérő méretű festékszóró fúvókát szereljen fel. Lásd a <b>Megfordítható festékszóró fúvókák</b> , 19. oldal.
	A szórandó anyagot hígítani kell	Az anyag hígítása során kövesse a festékgyártó utasításait.
	A használt anyag nem kompatibilis a festékszóróval	Térjen át másik anyagra.
	A festékszóró fúvóka kopott vagy sérült.	Cseréljen fúvókát.
<p>A szórás minta lecsepeg/lefolyik:</p> 	A kezelő túl lassan mozgatja a festékszórót	Mozgassa gyorsabban a festékszórót szórás közben.
	A festékszóró túl közel van a felülethez	Vigye távolabbra a festékszórót a felülettől. Lásd a <b>Szórás</b> , 17. oldal.
	Meghúzva tartja a raszst a szórási irány változtatása közben.	Irányváltogatás közben engedje el a raszst. Lásd a <b>Szórás</b> , 17. oldal.
	Túl nagy fordulatszámra van a fordulatszám-szabályozó állítva.	A fordulatszám-szabályozós típusoknál addig csökkentse fordulatszámot, amíg el nem éri a kívánt mintát. Lásd a <b>Szórás</b> , 17. oldal.
	A festékszóró fúvóka kopott vagy sérült.	Cseréljen fúvókát.

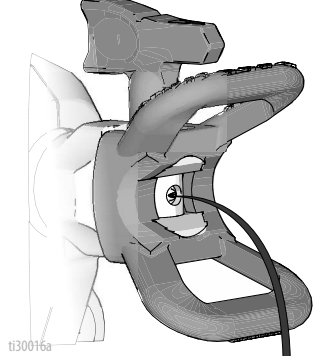
Probléma	Hiba oka	Megoldás
<p>„Köpköd” a festékszóró a szórás befejezésekor vagy megkezdésekor:</p> 	<p>Felesleges anyag halmozódott fel a festékszóró fúvókán és szórófejtetőn, vagy a festékszóró fúvóka részben eldugult.</p>	<p>Tisztítsa meg a festékszóró fúvókát és szórófejtetőt. Tisztítsa meg a festékszóró fúvókát. Lásd a <b>Fúvóka eltömődések megszüntetése</b>, 20. oldal.</p>
	<p>Nincs megfelelően a szórófejtetőbe dugva a festékszóró fúvóka.</p>	<p>Lásd a <b>Fúvóka eltömődések megszüntetése</b>, 20. oldal.</p>
	<p>A festékszóró fúvóka kopott vagy sérült.</p>	<p>Cseréljen fúvókát.</p>
	<p>A szivattyú élettartama végéhez ért.</p>	<p>Cserélje ki a szivattyút.</p>
<p>Az indítóbillentyű elengedése után anyag fröcsköl vagy szivárog a szórófejen:</p> 	<p>A fúvóka kopott.</p>	<p>Cseréljen fúvókát. Lásd a <b>Referencia</b>, 26. oldal.</p>
	<p>Nincs megfelelően a szórófejtetőbe dugva a szórófej.</p>	<p>Lásd a <b>Referencia</b>, 26. oldal.</p>
<p>Anyagszivárgás a szórófejtető vagy a szórófej fogantyú körül</p>	<p>Sérült vagy nincs megfelelően betéve a szórófejtető és az ülés.</p>	<p>Lásd a <b>Referencia</b>, 26. oldal.</p>

## Cserealkatrészek

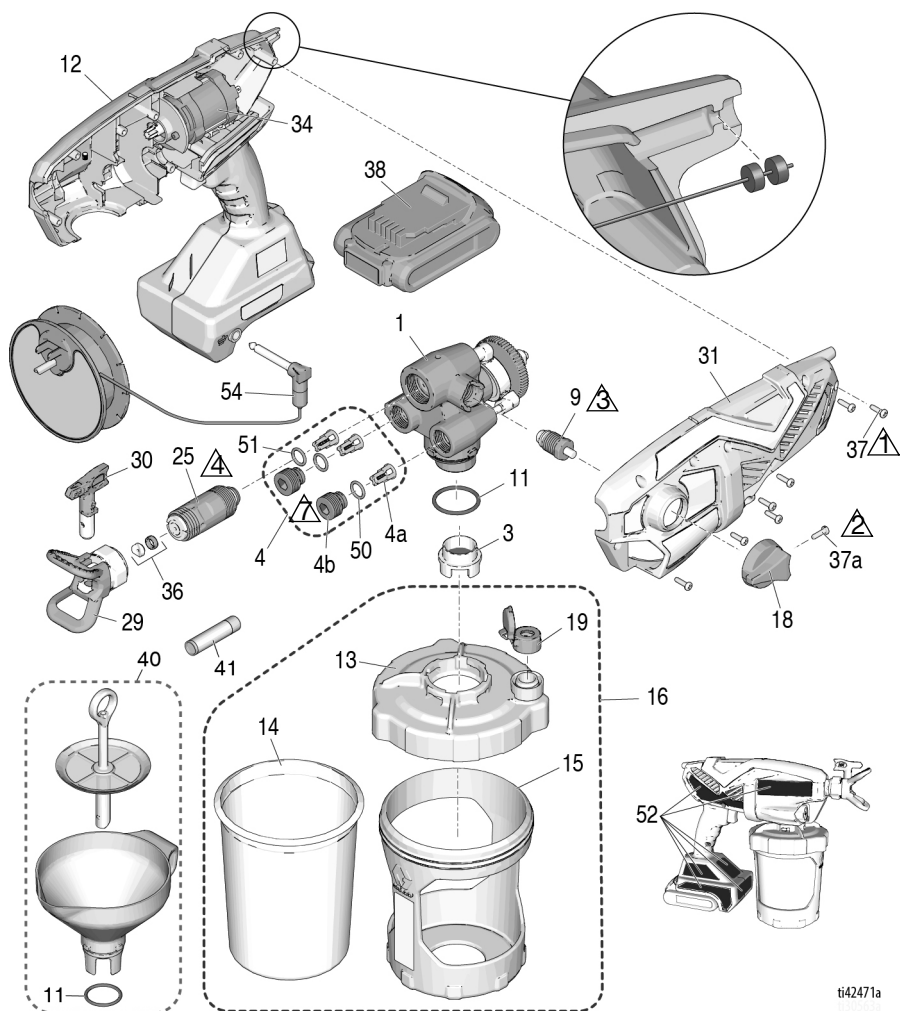

ti42471a

Ref.	Nyomaték	Ref.	Nyomaték
1	1,1 N•m (10 in-lb)	4	6,2 - 7,3 N•m (55-65 in-lb)
2	0,9 - 1,1 N•m (8-10 in-lb)	7	0,6 - 0,8 N•m (5-7 in-lb)
3	1,1-1,7 N•m (10-15 in-lb)		

## Alkatrészlista

Ref.	Festékszóró neve	Alkatrész- szám	Leírás
1	Valamennyi	17P187	Készlet, szivattyúszerelvény <i>tartalma 4, 9, 11, 25</i>
3	Valamennyi	17P554	Szűrő, szivattyú, 60-as mesh szám, 3 csomag
	Valamennyi	17P555	Szűrő, szivattyú, 100-as mesh szám, 3 csomag
4	Valamennyi	17P183	Készlet, kiengedőszelep javítás <i>tartalma 3 db 4a, 2 db 4b, 2 db 50, 1 db 51</i>
4a	Valamennyi		Kiengedőszelep szerelvény
4b	Valamennyi		Kiengedőszelep dugó
9	Valamennyi	17R420	Szivattyú töltés/szórás szelep <i>tartalma 18, 1 db 37a</i>
11	Valamennyi	125249	O-gyűrű
12	Valamennyi	17P181	Készlet, burkolattal ellátott Smartcontrol intelligens vezérlő <i>tartalma 31, 34, 7 db 34, 37, 52</i>
13	Valamennyi	17N517	Fedél, tartály <i>tartalma 1 db 19</i>
14	Valamennyi	17A226	FlexLiner, 32 oz. (3-as csomag)
	Valamennyi	17P212	FlexLiner, 32 oz. (25-ös csomag)
	Valamennyi	17F005	FlexLiner, 42 oz. (3-as csomag)
	Valamennyi	17P549	FlexLiner, 42 oz. (25-ös csomag)
15	Ultra MAX, Ultimate MX	17N392	Tartó, tartály, 32 oz.
	TC PRO PLUS	16W846	Tartó, tartály, 32 oz.
16		17P551	Készlet, tartálytartó, fedél és dugó 32 oz. <i>tartalma 13, 1 db 14, 15, 17, 1 db 19</i>
		17P553	Készlet, tartálytartó, fedél és dugó 42 oz. <i>tartalma 13, 1 db 14, 15, 17, 1 db 19</i>
17	Valamennyi	17R611	Dugó, tartályfedél, nem tartalmazza a festékszórót (nem látható)
18	Valamennyi	17M882	Szivattyú töltés/szórás gomb
19	Valamennyi	17P712	VacuValve sapka (3-as csomag)
20	Ultra MAX	17P671	Készlet, címke, védjegy (USA)
		17P672	Készlet, címke, védjegy (nemzetközi)
	Ultimate MX	17P673	Készlet, címke, védjegy (USA)
		17R596	Készlet, címke, védjegy (nemzetközi)
	TC PRO PLUS	17P674	Készlet, címke, védjegy (USA)
25	Valamennyi	17P175	Készlet, elülső szelep <i>tartozéka az 51-es elem</i>
26	Valamennyi	17M883	Tok, tároló (nem látható)
29	Ultra MAX, Ultimate MX	17P573	Védő, szórófej, FFLP
	TC PRO PLUS	17P575	Védő, szórófej, TCP
30	Ultra MAX, Ultimate MX	FFLP514	Szórófej, valamennyi modell
		FFLP210	Szórófej, modellek: 17M367, 17N222, 17N224, 17N225, 17P928, 17P929
		FFLP410	Szórófej, modellek: 17M368, 17M369, 17P258, 17P930
	TC PRO PLUS	TCP514	Szórófej, modell: 17N223
		TCP210	Szórófej, modell: 17N223
31		17P236	Készlet, burkolat, fedél <i>tartalma 7 db 37</i>

Folytatása a következő oldalon.

Ref.	Festékszóró neve	Alkatrész-szám	Leírás
34			Motor, a Smartcontrol intelligens vezérlő és a burkolat része (lásd: 12-es hiv. szám)
36			Készlet, szórófej ülés és tömítés (5-ös csomag)
		17P501	Standard
		17P502	Oldószer
37	Valamennyi	17R614	Csavar, keresztthornyos
37a	Valamennyi	128726	Csavar, keresztthornyos
38			DEWALT lítium-ion kompakt akkumulátor
		17P474	Modellek;: 17M367, 17N222, 17N223. Az 17P928 és 17P929 modellek; esetében ezen akkumulátor használatára van szükség.
		17P557	Az 17P257, 17P258, 17M368, 17M370 modellek; esetében ezen akkumulátor használatára van szükség. Az 17N930 és 17P931 modellek; gyárilag akkumulátor nélkül kerülnek kiszállításra.
		17P556	Az 17N224 modell; esetében ezen akkumulátor használatára van szükség.
		17P558	Az 17N225 modell; esetében ezen akkumulátor használatára van szükség.
39*			DEWALT lítium-ion akkumulátortöltő (nem látható)
		17P475	Modellek;: 17M367, 17N222, 17N223. A 17P928 és 17P929 modellek; esetében ezen töltő használatára van szükség.
		17P560	Az 17P257, 17P258, 17M368, 17M370 modellek; esetében ezen töltő használatára van szükség. Az 17N930 és 17P931 modellek; gyárilag töltő nélkül kerülnek kiszállításra.
		17P559	Az 17N224 modell; esetében ezen töltő használatára van szükség.
		17P561	Az 17N225 modell; esetében ezen töltő használatára van szükség.
40	Valamennyi	18B057	Készlet, tölcser, durva szűrő <i>tartalmaz 1 db, hiv. szám 11</i>
41	Valamennyi	25T467	Kenőanyag, tömítőfolyadék
50	Valamennyi	118594	O-gyűrű
51	Valamennyi	117724	O-gyűrű
- - -	17N222, 17N223, 17M367, 17P928, 17P929	24D386	Pump Armor folyadék, 4 oz (nem látható)
52 ▲	Valamennyi	17P688	Készlet, a figyelmeztető címkék között megtalálható az életmentő kártya (nem látható)
53 ▲			Életmentő kártya
		17R476	Angol, spanyol, portugál (brazil)
		17A134	Angol, kínai, koreai
		179960	Angol, spanyol, francia
		17F690	Holland, német, olasz
54	Valamennyi	16H256	Cséve, földelő ingyenes cserealkatrészként rendelhető.

\* Az ország követelményeitől függ az akkumulátor és töltő.

▲ A veszélyt jelző matricák, illetve táblák pótlásai ingyenesen rendelhetők.

## Műszaki adatok

Kefe, vezeték és levegő nélküli kézi festékszóró		
	Egyesült Államok	Metrikus
Maximális üzemi nyomás	2000 psi	14 MPa, 138 bar
Tömeg	5,25 font	2,4 kg
Méretek:		
Hosszúság	14,0 in.	36,1 cm
Szélesség	5 in.	12,7 cm
Magasság	10,5 in.	26,7 cm
Tárolási hőmérséklet-tartomány ♦*	32° – 113°F	0° – 45°C
Üzemi hőmérséklet tartománya ✓	40° – 90°F	4° – 32°C
Tárolási páratartalom-tartomány	0–95% relatív páratartalom, nem lecsapódó	
Hangnyomásszint	83,0 dBA	
Zajszint †	94,0 dBA Bizonytalanság K = 3 dBA	
Vibrációs szint (EN 50580:2012 szerint mért)	Vibráció összesen $a_h = 21,5 \text{ ft/s}^2$ Bizonytalanság K = 0,3 $\text{ft/s}^2$	Vibráció összesen $a_h = 6,5 \text{ m/s}^2$ Bizonytalanság K = 0,1 $\text{m/s}^2$
Töltő feszültségforrása		
17N222, 17N224, 17N223, 17M367, 17P928, 17P929	100 – 120 Vac, 50 Hz, 15A, 1 Ø	
17M368, 17M370, 17N225, 17P257, 17P258, 17P930, 17P931	230 Vac, 50 Hz, 16 A, 1 Ø	
Akkumulátor Feszültség (DC)	20 V MAX* 2,0 Ah Li-ion DEWALT kompakt akkumulátor	
Maximális fúvókanyílás	0,016 in.	(0,41 mm)

♦ A szivattyú belsejében elfagyott folyadék a szerszám károsodásához vezet.

\* Ha a szerszám műanyag részeit alacsony hőmérsékleten ütés éri, eltörhetnek.

✓ A nagyon alacsony vagy nagyon magas hőmérsékletek megváltoztathatják a festékek viszkozitását, ami befolyásolhatja a festékszóró teljesítményét.

† Az összes adat feltöltési módban kerül leolvasásra a biztosított kezelői pozícióban. A hangnyomásszintek az ISO 3741 szabvány szerint, 1 m-es (3,3 ft.) magasságban kerültek ellenőrzésre.

\* Az akkumulátor legnagyobb kezdeti feszültsége 20 Volt (terhelés nélkül mérve). A névleges érték 18 V.

## 65. sz. Kaliforniai Indítvány

### KALIFORNIÁBAN ÉLŐK

 **FIGYELMEZTETÉS:** Rák és születési rendellenességek –  
www.P65warnings.ca.gov.

## Standard Graco garancia

A Graco garanciát vállal a dokumentumban említett összes, a Graco által gyártott és a Graco megnevezését viselő berendezéseket illetően, hogy az eredeti vásárlónak való eladásának dátumán a berendezések nem tartalmaznak gyártási vagy anyagi hibákat. A Graco által kibocsátott speciális, kiterjesztett illetve korlátozott garancia kivételével az értékesítés időpontjától számítot tizenkét hónapos időtartamra vonatkozóan a Graco megjavítja illetve kicseréli a berendezés bármely, a Graco által hibásnak ítélt alkatrészét. Ezen garancia csak abban az esetben érvényes, amennyiben a berendezés összeszerelése, működtetése és karbantartása a Graco írásban megadott előírásainak megfelelően történik.

Jelen garancia nem fedezi az általános kopást és elhasználódást, valamint a nem megfelelő üzembe helyezésből, helytelen használatból, sűrűlődségből, rozsdásodásból, nem helyénvaló vagy nem megfelelő karbantartásból, elhanyagolásból, balesetektől, módosításokból vagy nem eredeti Graco cserealkatrészek használatából származó bármilyen hibás működést, károsodást vagy kopást, illetve a Graco nem vállal felelősséget ezekért. Továbbá a Graco nem vállal felelősséget azokért a meghibásodásokért, károsodásokért vagy elhasználódásért, amelyek a berendezések inkompatibilitásának tulajdoníthatók a nem a Graco által szolgáltatott szerkezetekkel, tartozékokkal, berendezésekkel és anyagokkal, továbbá a nem a Graco által biztosított szerkezetek, tartozékok, berendezések és anyagok nem megfelelő kivitelezéséért, gyártásáért, beszereléséért, használatáért és karbantartásáért.

Ezen garancia feltétele az is, hogy a vásárló a hibásnak vélt berendezést, a költségeket előre kifizetve visszajuttassa egy hivatalos Graco márkakereskedőhöz a bejelentett hiba kivizsgálása céljából. Amennyiben a bejelentett hiba az ellenőrzés után valóságnak bizonyul, a Graco költségmentesen megjavít, illetve kicseréli bármely hibás alkatrészt. Ezután a berendezést visszaküldi az eredeti vásárlónak a szállítási költség előzetes kifizetésével. Amennyiben a berendezés vizsgálata nem tár fel semmilyen anyag- vagy gyártási hibát, a javítást méltányos áron elvégezzük, amely tartalmazhatja az alkatrészek, a munkaerő és a szállítás árát.

### **A JELEN GARANCIA KIZÁRÓLAGOS ÉS HELYETTESÍT BÁRMILYEN MÁS KIFEJEZETT VAGY VÉLELMEZETT GARANCIÁT, IDEÉRTVE, DE NEM SZORÍTOKOZVA AZ ÉRTÉKESÍTHETŐSÉGRE, ILLETVE A MEGHATÁROZOTT CÉLRA VALÓ ALKALMASSÁGRA VONATKOZÓ GARANCIÁVÁLLALÁST IS.**

A Graco egyetlen felelőssége és a vásárló egyetlen orvoslási joga bármilyen garanciális feltétel megszegése esetén kizárólag a fentiek szerint érvényesíthető. A vásárló elfogadja, hogy semmilyen más jogorvoslat nem áll rendelkezésre (ideértve többet között az elmaradt haszon okozta véletlenszerű vagy következményes károkat, az elmaradt értékesítési lehetőségeket, a személyes és anyagi károkat, illetve bármilyen más véletlenszerű vagy következményes károkat). A garanciális feltételek megszegésével kapcsolatos követelési igényt az eladási dátumtól számított két (2) éven belül érvényre kell juttatni.

**A GRACO NEM VÁLLAL GARANCIÁT ÉS ELUTASÍT MINDENFAJTA ÉRTÉKESÍTHETŐSÉGRE, VAGY EGY MEGHATÁROZOTT CÉLRA VALÓ ALKALMASSÁGRA VONATKOZÓ GARANCIÁVÁLLALÁST A GRACO ÁLTAL FORGALMAZOTT, DE NEM A GRACO ÁLTAL GYÁRTOTT TARTOZÉKOKRA, TERMÉKEKRE, ANYAGOKRA VAGY ALKATRÉSZEKRE VONATKOZÓAN.** Ezen, a Graco által értékesített, de nem a Graco által gyártott termékekre (mint például villanymotorok, kapcsolók, csövek stb.), amennyiben garanciálisak, a termék gyártója által kibocsátott garancia érvényes. Az ilyen garanciák megszegése esetén a Graco minden méltányolandó segítséget megad a vásárló számára a követelési igény érvényre juttatásához.

A Graco semmilyen körülmények között nem vállal felelősséget olyan közvetett, előre nem látható, különleges vagy következményes károkért, amelyek a Graco által a továbbiakban szállított berendezésből adódnak, illetve bármilyen általa eladott termék vagy egyéb áru beszereléséből, teljesítményéből vagy használatából ered, akár szerződés megszegése, garancia megszegése, a Graco gondatlansága vagy bármely más okból adódik.

## Graco-információk

A Graco termékekre vonatkozó legfrissebb információkért keresse fel a [www.graco.com](http://www.graco.com) weboldalt.

A szabadalmi információkkal kapcsolatban keresse fel a [www.graco.com/patents](http://www.graco.com/patents) weboldalt.

**RENDELÉS LEADÁSÁHOZ** vegye fel a kapcsolatot Graco forgalmazójával vagy hívja az 1-888-541-9788 számot a legközelebbi forgalmazó megkereséséhez.

A DEWALT® és a DEWALT logó a DEWALT Industrial Tool Co. védjegyei és licencvédelem alatt állnak, és licenc alapján történik a használatuk

*A gépkönyvben található összes leírt és bemutatott termékleírás a könyv nyomtatásakor érvényben lévő legfrissebb adatokat tartalmazza. A Graco fenntartja a jogot az előzetes értesítés nélküli változtatásra.*

Az eredeti használati útmutató fordítása. This manual contains Hungarian. MM 3A4803

**Graco székhely:** Minneapolis

**Nemzetközi irodák:** Belgium, Kína, Japán, Korea

**GRACO INC. AND SUBSIDIARIES • P.O. BOX 1441 • MINNEAPOLIS MN 55440-1441 • USA**  
**Copyright 2018, Graco Inc.**

**A Graco minden gyártóhelye ISO 9001 minőségbiztosítási tanúsítvánnyal rendelkezik.**

[www.graco.com](http://www.graco.com)

E átdolgozott kiadás, március 2023