



MAGNUM[®]

TRUEAIRLESS[™]

Electric Airless Sprayer

3A6434E ES

OWNERS MANUAL

**A20 Plus, A30 ProPlus, A45 ProPlus,
A60 ProPlus, A80 ProPlus, A100 ProPlus**



Instrucciones importantes de seguridad

Lea todas las advertencias e instrucciones de este manual y de manuales relacionados y en la unidad antes de utilizar el equipo. Debe estar familiarizado con los controles y el uso adecuado del equipo. Guarde estas instrucciones.



SERVICE
to every customer, every time



www.graco.com/techsupport



*Para aplicaciones de pulverización portátiles de cubiertas y pinturas arquitectónicas solamente.
No aprobada para uso en atmósferas explosivas o lugares peligrosos.*

PROVEN QUALITY. LEADING TECHNOLOGY.

Antes de pulverizar

Lea las advertencias para obtener información importante sobre seguridad

¡Importante! Lea cuidadosamente y ponga en práctica buenos hábitos de seguridad.

Manuales relacionados

312830	Pistolas de pulverización SG
3A3172	Bomba ProXChange™
334599	Bomba ProConnect Endurance

Modelos

Presión máxima de funcionamiento de 3000 psi (207 bar, 20,7 MPa)

	VAC	Modelo	Soporte (Serie)	Carro (Serie)
	230	A20 Plus	17C243 (A) 17R659 (A)	
		A30 Pro Plus	17C244 (A)	
		A45 Pro Plus		17C245 (A)
		A60 Pro Plus		17H224 (A) 17R660 (A)
		A80 Pro Plus		17H215 (B)
		ProPlus A45		17Y605 (A)
	230	A20 Plus	25V401 (A)	
		A30 ProPlus	25V402 (A)	
		A45 ProPlus		25V403 (A)
		A60 ProPlus		25V404 (A)

Recursos en línea

Visite nuestro sitio web: <http://magnumbygraco.com>

Información importante para el usuario

¡Gracias por su compra!

Antes de usar el pulverizador, lea en este Manual del usuario las instrucciones completas sobre el uso apropiado y las advertencias de seguridad.

Este pulverizador está diseñado para proporcionar un rendimiento de pulverización de primer nivel con pinturas y recubrimientos arquitectónicos de base acuosa y de base oleosa (del tipo alcohol mineral). Esta información para el usuario le ayudará a comprender los tipos de materiales que pueden usarse con el pulverizador.

Lea la información en la etiqueta del envase del producto para determinar si se puede utilizar con el pulverizador. Solicite una hoja de datos de seguridad del material (MDSM) a su proveedor. Las etiquetas del envase y las HDS le explicarán el contenido del material y las precauciones específicas relacionadas.

Las pinturas, revestimientos y materiales de limpieza suelen agruparse en una de las siguientes **3 categorías básicas**:



CON BASE ACUOSA: La etiqueta del envase debe indicar que el material puede limpiarse con agua y jabón. El pulverizador es compatible con este tipo de material. El pulverizador **NO** es compatible con limpiadores agresivos como la lejía clorada.



CON BASE OLEOSA: La etiqueta del envase debe indicar que el material es **COMBUSTIBLE** y que se puede limpiar con disolventes de tipo alcohol mineral o disolvente de pintura. Las SDS deben indicar que el punto de ignición del material es superior a 100 °F (37,8 °C). El pulverizador es compatible con este tipo de material. Use los materiales con base oleosa en exteriores o en interiores bien ventilados. Consulte las advertencias de seguridad de este manual.



INFLAMABLE: Este tipo de material contiene disolventes inflamables como el xileno, tolueno, nafta, MEK, disolvente de laca, acetona, alcohol desnaturalizado y aguarrás. La etiqueta del envase debe indicar que este material es **INFLAMABLE**. Este tipo de material **NO** es compatible con los **modelos A20/A30/A45** y **NO PUEDE** utilizarse con ella.

Índice

Antes de pulverizar	2
Información importante para el usuario	3
Advertencias	6
Etiquetas de advertencia de repuesto	9
Conozca su pulverizador	10
Diagrama del soporte A20 Plus	10
Lista de componentes del A20 Plus	10
Diagrama del soporte A30 ProPlus	11
Lista de componentes del A30 ProPlus	11
Diagrama del carro A45 ProPlus	12
Lista de componentes del A45 ProPlus	12
Diagrama del A60/A80 ProPlus	13
Lista de componentes del A60/A80 ProPlus	13
Diagrama del A100 ProPlus	14
Lista de componentes del A45 ProPlus	14
Conozca sus controles	15
Configuración	16
Puesta en marcha	17
Procedimiento de descompresión	17
Lavado del fluido de almacenamiento	18
Filtre la pintura	19
Llenado de la bomba (cebado de la bomba)	19
Llene la pistola y la manguera	20
Volver a llenar el bidón de pintura	20
Bloqueos	21
Pulverización	22
Arranque	22
Ajuste el control de presión	22
Calidad del patrón de pulverización	22
Técnicas de pulverización	23
Disparo de la pistola	23
Dirección de la pistola	23
Alineación del patrón de pulverización	23
Selección de la boquilla y la presión	24
Limpie la obstrucción de la boquilla de pulverización	25
Instalación de la boquilla del pulverizador	25
Limpieza	27
Limpieza desde un bidón	27
Limpieza con válvula de lavado eléctrico	29
Limpiar la pistola y el filtro de la pistola	30
Limpieza del filtro InstaClean (A60, A80)	31
Limpieza del filtro A100	31

Almacenamiento	32
Almacenamiento a corto plazo	32
Almacenamiento a largo plazo	32
Referencia	34
Compatibilidad del fluido de limpieza	34
Instrucciones de puesta a tierra estática (materiales con base oleosa o de disolvente inflamables)	34
Referencia rápida	35
Mantenimiento A20-A80	36
Mangueras sin aire	36
Boquillas de pulverización	36
Herramienta de cebado/almacenamiento	36
Desmontaje de la válvula de admisión (A60/A80)	37
Reparación de la bomba (A60/A80)	38
Mantenimiento A100 40	40
Desmontaje de la bomba A100	41
Instalación de la bomba A100	42
Resolución de problemas	44
Especificaciones técnicas	49
Garantía estándar de Graco	51
Información sobre Graco	52

Advertencias

Las advertencias siguientes corresponden a la configuración, utilización, puesta a tierra, mantenimiento y reparación de este equipo. El signo de exclamación le indica que se trata de una advertencia general, y el símbolo de peligro se refiere a un riesgo específico de procedimiento. Cuando aparezcan estos símbolos en el cuerpo de este manual o en las etiquetas de advertencia, consulte nuevamente estas advertencias. Los símbolos y advertencias de peligro específicos de un producto no incluidos en esta sección pueden aparecer en todo el cuerpo de este manual en donde corresponda.

ADVERTENCIA



PUESTA A TIERRA

Este producto debe estar puesto a tierra. En caso de cortocircuito, la puesta a tierra reduce el riesgo de descargas eléctricas ya que proporciona una vía de escape para la corriente eléctrica. Este producto está equipado con un cable que tiene un conductor de puesta a tierra, con un enchufe de puesta a tierra apropiado. El enchufe debe estar inserto en un tomacorriente correctamente instalado y puesto a tierra de acuerdo con los códigos y decretos locales.

- La instalación incorrecta del enchufe de puesta a tierra puede crear un riesgo de descargas eléctricas.
- Cuando sea necesario reparar o sustituir el cable o el enchufe, no conecte el cable de tierra a uno de los terminales de hoja plana.
- El cable de tierra es el cable con aislamiento de color verde con o sin rayas amarillas.
- Consulte a un electricista o técnico cualificado si no comprende las instrucciones de puesta a tierra, o si tiene dudas con respecto a la puesta a tierra de este producto.
- No modifique la clavija suministrada; si no encaja en la toma eléctrica, pida a un electricista cualificado que instale una toma de corriente adecuada.
- Este producto es para usar en un circuito de 230V nominales y tiene un enchufe de conexión a tierra similar al enchufe ilustrado en la figura siguiente.

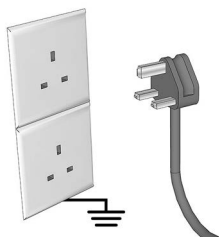
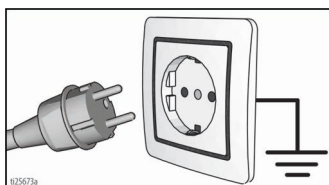

- Conecte el producto únicamente a una toma de corriente que tenga la misma configuración que el enchufe.
- No use un adaptador tipo 3 en 2 con este producto.

Cables de extensión

- Use únicamente un cable de extensión trifásico que tenga un enchufe con puesta a tierra y un tomacorriente que acepte el enchufe del producto.
- Asegúrese de que el cable de extensión no esté dañado. Si fuera necesario utilizar un cable de extensión, utilice uno de 12 AWG (2,5mm²) como mínimo para transportar la corriente requerida por el producto.
- Un cable subdimensionado produce una caída en el voltaje de línea, una pérdida de potencia y recalentamiento.

Tamaño del conductor		Longitud
AWG (American Wire Gauge)	Métrico	Máximo
16	1,5 mm ²	8 m (25 pies)
12	2,5 mm ²	15 m (50 pies)

ADVERTENCIA



PELIGRO DE INCENDIO Y EXPLOSIÓN

Las emanaciones inflamables, como los vapores de disolvente o de pintura en la zona de trabajo pueden incendiarse o explotar. Para evitar incendios y explosiones:

Modelos A20/A30/A45:

- No pulverice o limpie con materiales que tengan punto de ignición inferior a 100 °F (38 °C). Utilice únicamente materiales no inflamables o con base acuosa o disolventes de pintura no inflamables. Esto incluye, entre otros, acetona, xileno, tolueno o nafta. Para obtener información completa sobre su material, pida la Hoja de datos de seguridad (Safety Data Sheet, SDS) al distribuidor o al vendedor minorista de materiales.
- No pulverice materiales combustibles cerca de una llama abierta ni fuentes de encendido, como cigarrillos, motores y equipos eléctricos.
- No pulverice líquidos combustibles en un área confinada.

Modelos A60/A80/A100:

- No pulverice materiales inflamables o combustibles cerca de una llama abierta o de fuentes de ignición, como cigarrillos, motores y equipos eléctricos.
- No pulverice fluidos inflamables o combustibles en una zona confinada.

Todos los modelos:

- El paso de pintura o solvente a través del equipo puede generar electricidad estática. La electricidad estática en presencia de emanaciones de pintura o solvente genera riesgo de incendio o explosión. Todas las piezas del sistema de pulverización, incluso la bomba, conjunto de manguera, pistola pulverizadora y objetos en la zona de pulverización deben estar puestos a tierra correctamente para evitar descargas estáticas y chispas. Use mangueras Graco para pulverizadores de pintura sin aire de alta presión, conductoras o puestas a tierra.
- Verifique que todos los contenedores o sistemas colectores estén puestos a tierra para evitar descargas estáticas. No use forros de bidón salvo que sean antiestáticos o conductores.
- Conecte a un tomacorriente con puesta a tierra y use prolongaciones con puesta a tierra. No use un adaptador de 3 a 2 clavijas.
- No use pintura o solvente que contenga hidrocarburos halogenados.
- No pulverice fluidos inflamables o combustibles en una zona confinada.
- Mantenga la zona de pulverización bien ventilada. Mantenga un buen volumen aire fresco circulando por la zona.
- El pulverizador genera chispas. Mantenga el conjunto de la bomba en una zona bien ventilada como mínimo a 6,1 m (20 pies) de la zona de pulverización cuando pulverice, lave, limpie o realice tareas de mantenimiento. No pulverice el conjunto de la bomba.
- No fume en la zona de pulverización ni pulverice cuando haya chispas o una llama presentes.
- No accione interruptores de luz, motores o productos similares que produzcan chispas en la zona de pulverización.
- Mantenga la zona limpia y sin contenedores de pintura o solvente, trapos y otros materiales inflamables.
- Debe conocer el contenido de las pinturas y los solventes que está pulverizando. Lea todas las Hojas de datos de seguridad (SDS) y las etiquetas de los envases suministrados con las pinturas y los disolventes. Siga las instrucciones de seguridad del fabricante de pintura y disolvente.
- Mantenga un extintor de incendios que funcione correctamente en el lugar de trabajo.



PELIGRO DE DESCARGA ELÉCTRICA

Este equipo debe estar conectado a tierra. Una conexión a tierra, montaje o utilización incorrectos del sistema puede causar descargas eléctricas.

- Antes de realizar tareas de mantenimiento en el equipo, apague la alimentación eléctrica y desconecte el cable de alimentación.
- Conéctelo únicamente a tomas de corriente conectadas a tierra.
- Utilice únicamente cables de extensión trifásicos.
- Asegúrese de que las clavijas de tierra estén intactas en los cables de alimentación y extensión.
- No lo exponga a la lluvia. Guarde en interiores.
- Para sustituir un cable de alimentación dañado, recurra solo a un centro de servicio autorizado.

ADVERTENCIA

PELIGRO DE INYECCIÓN EN LA PIEL

La pulverización a alta presión puede inyectar toxinas en el cuerpo y causar lesiones graves. En caso de que se produzca la inyección, **busque inmediatamente tratamiento quirúrgico.**

- No dirija la pistola ni pulverice a las personas o los animales.
- Mantenga las manos y otras partes del cuerpo alejadas de la descarga. Por ejemplo, no intente detener las fugas con ninguna parte del cuerpo.
- Utilice siempre el protector de boquilla. No pulverice sin el protector de boquilla colocado.
- Utilice boquillas de pulverización de Graco.
- Sea precavido al limpiar y cambiar las boquillas de pulverización. En caso de que la boquilla de pulverización se tape mientras pulveriza, siga el **Procedimiento de descompresión** para apagar la unidad y aliviar la presión antes de retirar la boquilla de pulverización para su limpieza.
- El equipo mantiene la presión una vez que se ha apagado la alimentación. No deje el equipo encendido ni presurizado mientras esté desatendido. Siga el **Procedimiento de descompresión** cuando el equipo esté desatendido o no esté en uso, y antes de realizar tareas de mantenimiento, limpieza o extracción de piezas.
- Revise las mangueras y las piezas en busca de signos de daños. Reemplace todas las mangueras y piezas dañadas.
- Este sistema tiene capacidad para producir una presión de 3000 psi (207 bar, 20,7 MPa). Use piezas de repuesto o accesorios de Graco homologados para 3000 psi (207 bar; 20,7 MPa).
- Enganche siempre la traba de gatillo cuando no esté pulverizando. Verifique que la traba de gatillo funcione correctamente.
- Antes de utilizar la unidad, verifique que todas las conexiones estén ajustadas.
- Sepa cómo parar la unidad y purgar rápidamente la presión. Familiarícese a fondo con los controles.

Riesgo de uso incorrecto del equipo

La utilización incorrecta puede provocar la muerte o lesiones graves.

- Al pintar, utilice siempre guantes, protección ocular y un respirador o mascarilla adecuados.
- No lo haga funcionar ni pulverice cerca de los niños. Siempre mantenga a los niños lejos del equipo.
- No se estire demasiado ni se suba a un soporte inestable. Siempre mantenga una pisada y un equilibrio firmes.
- Manténgase alerta y preste atención a lo que hace.
- No use el equipo si está cansado o bajo los efectos de medicamentos o del alcohol.
- No retuerza ni doble la manguera.
- No exponga la manguera a temperaturas o presiones que excedan las especificaciones de Graco.
- No utilice la manguera para levantar ni tirar del equipo.
- No pulverice con una manguera que sea más corta de 8 m (25 pies).
- No altere ni modifique el equipo. Las alteraciones o modificaciones pueden anular las aprobaciones de las agencias y crear peligros para la seguridad.
- Asegúrese de que todos los equipos tengan los valores nominales y las aprobaciones acorde al entorno en que los usa.

PELIGRO DE PIEZAS DE ALUMINIO PRESURIZADAS

El uso de fluidos incompatibles con el aluminio en el equipo presurizado puede provocar reacciones químicas severas y la rotura del equipo. Cualquier incumplimiento de esta advertencia puede causar la muerte, lesiones graves o daños a la propiedad.

- No use 1,1,1 tricloroetano, cloruro de metileno u otros disolventes de hidrocarburos halogenados o productos que contengan dichos disolventes.
- No use blanqueador clorado.
- Muchos otros fluidos pueden contener sustancias químicas que pueden reaccionar con el aluminio. Consulte con su proveedor de materiales para comprobar la compatibilidad.

ADVERTENCIA



PELIGRO POR PIEZAS EN MOVIMIENTO

Las piezas en movimiento pueden dañar, cortar o amputar los dedos u otras partes del cuerpo.

- Manténgase alejado de las piezas en movimiento.
- No utilice el equipo sin las cubiertas o tapas de protección.
- El equipo puede ponerse en marcha sin advertencia. Antes de revisar, mover o dar servicio al equipo, siga el **Procedimiento de descompresión** y desconecte todas las fuentes de energía (eléctrica o neumática).



PELIGRO POR VAPORES O FLUIDOS TÓXICOS

Los fluidos o gases tóxicos pueden causar lesiones graves o la muerte si entran en contacto con los ojos o la piel, se inhalan o se ingieren.

- Lea las Hojas de datos de seguridad (HDS) para conocer los peligros específicos de los fluidos que esté utilizando.
- Guarde los fluidos peligrosos en envases adecuados que hayan sido aprobados. Proceda a su eliminación siguiendo las directrices pertinentes.



EQUIPO DE PROTECCIÓN INDIVIDUAL

Use equipos de protección adecuados en el lugar de trabajo para evitar lesiones graves, como lesiones oculares, pérdida auditiva, inhalación de emanaciones tóxicas y quemaduras. Este equipo de protección incluye, entre otros:

- Protección ocular y auditiva.
- Respiradores, ropa de protección y guantes según lo recomendado por los fabricantes del fluido y del solvente.

Etiquetas de advertencia de repuesto

Puede pedir sin cargo algunas etiquetas, tarjetas y adhesivos de advertencia de repuesto. Vea la tabla a continuación.

Nº Pieza	Descripción
16G596	Etiqueta de advertencia en el pulverizador
15G026	Tarjeta de advertencia en la manguera sin aire
179960	Tarjeta de alerta médica

Conozca su pulverizador

Conozca su pulverizador

Diagrama del soporte A20 Plus

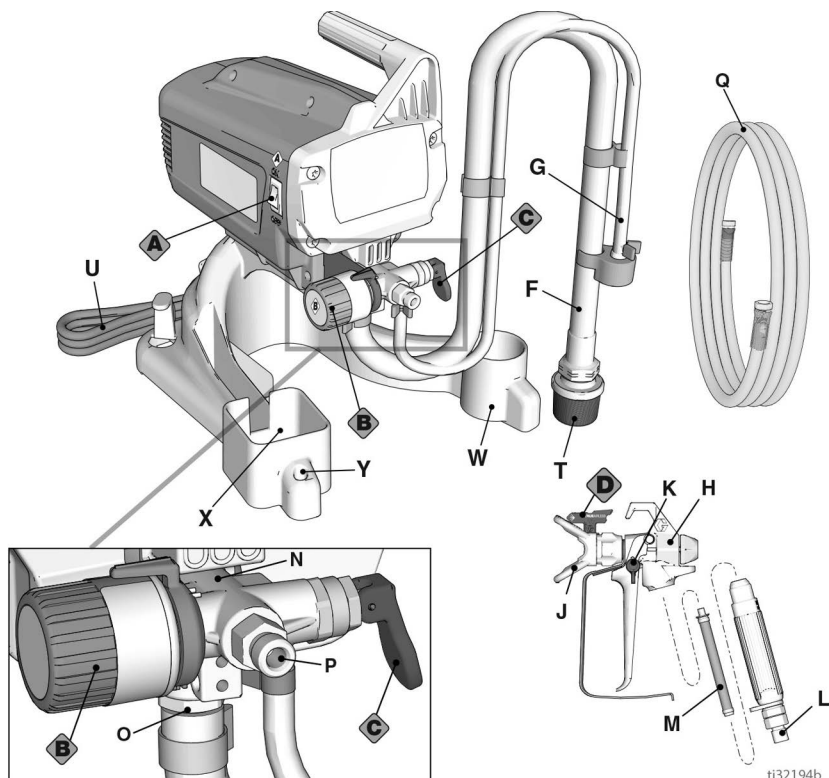

Lista de componentes del A20 Plus

A	Interruptor de alimentación - ON/OFF (ENCENDIDO/APAGADO)
B	Perilla de control de presión
C	Válvula de cebado/pulverización
D	Boquilla de pulverización
F	Tubo de aspiración
G	Tubo de drenaje (con difusor)
H	Pistola de pulverización sin aire
J	Protector de boquilla de pulverización
K	Traba del gatillo de la pistola
L	Racor de pistola
M	Filtro de la pistola (dentro del mando)

N	Bomba
O	Válvula de entrada
P	Válvula de salida (conexión de la manguera sin aire)
Q	Manguera sin aire
T	Rejilla de entrada
U	Cable de alimentación
W	Copa de goteo del tubo de aspiración
X	Soporte de pistola
Y	Portaboquillas
	Etiqueta de modelo/serie (No se muestra, ubicada en el fondo de la unidad)
Vea Referencia rápida , página 35, para más información.	
Consulte Etiquetas de advertencia de repuesto , página 9 para información sobre las etiquetas de advertencia de repuesto.	

Diagrama del soporte A30 ProPlus

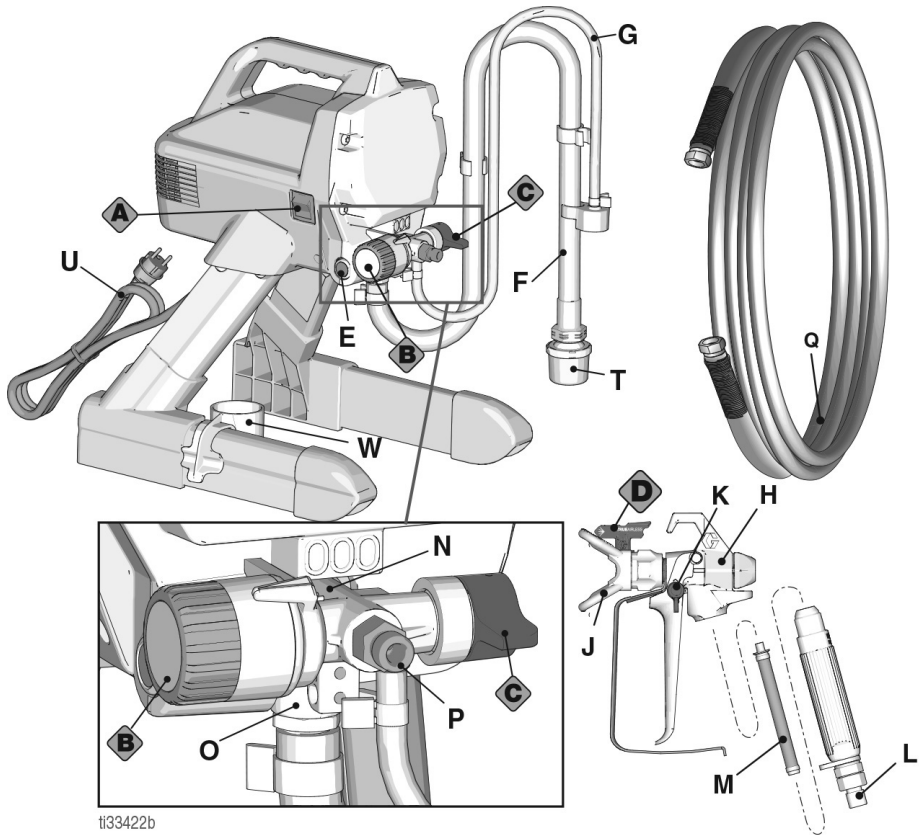

ti33422b

Lista de componentes del A30 ProPlus

A	Interruptor de alimentación - ON/OFF (ENCENDIDO/APAGADO)
B	Perilla de control de presión
C	Válvula de cebado/pulverización
D	Boquilla de pulverización
E	Botón PushPrime™
F	Tubo de aspiración
G	Tubo de drenaje (con difusor)
H	Pistola de pulverización sin aire
J	Protector de boquilla de pulverización
K	Traba del gatillo de la pistola

L	Racor de pistola
M	Filtro de la pistola (dentro del mando)
N	Bomba
O	Válvula de entrada
P	Válvula de salida (conexión de la manguera sin aire)
Q	Manguera sin aire
T	Rejilla de entrada
U	Cable de alimentación
W	Copa de goteo del tubo de aspiración
	Etiqueta de modelo/serie (No se muestra, ubicada en el fondo de la unidad.)
Vea Referencia rápida , página 35, para más información.	
Consulte Etiquetas de advertencia de repuesto , página 9 para información sobre las etiquetas de advertencia de repuesto.	

Conozca su pulverizador

Diagrama del carro A45 ProPlus

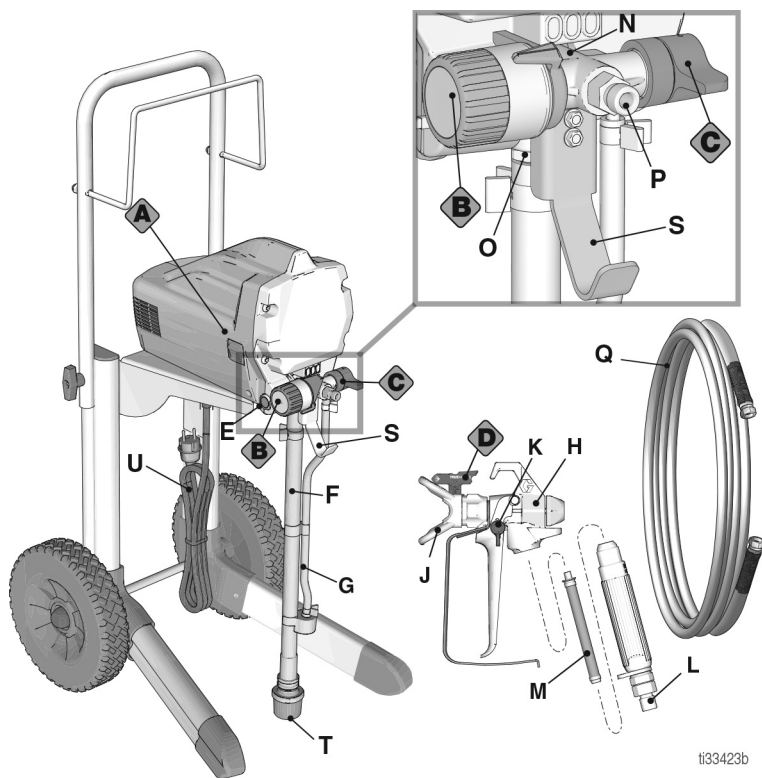

ti33423b

Lista de componentes del A45 ProPlus

A	Interruptor de alimentación - ON/OFF (ENCENDIDO/APAGADO)
B	Perilla de control de presión
C	Válvula de cebado/pulverización
D	Boquilla de pulverización
E	Botón PushPrime™
F	Tubo de aspiración
G	Tubo de drenaje (con difusor)
H	Pistola de pulverización sin aire
J	Protector de boquilla de pulverización
K	Traba del gatillo de la pistola
L	Racor de pistola

M	Filtro de la pistola (dentro del mando)
N	Bomba
O	Válvula de entrada
P	Válvula de salida (conexión de la manguera sin aire)
Q	Manguera sin aire
S	Soporte para colgar un bidón
T	Rejilla de entrada
U	Cable de alimentación
	Etiqueta de modelo/serie (No se muestra, ubicada en el fondo de la unidad.)
Vea Referencia rápida , página 35, para más información.	
Consulte Etiquetas de advertencia de repuesto , página 9 para información sobre las etiquetas de advertencia de repuesto.	

Diagrama del A60/A80 ProPlus

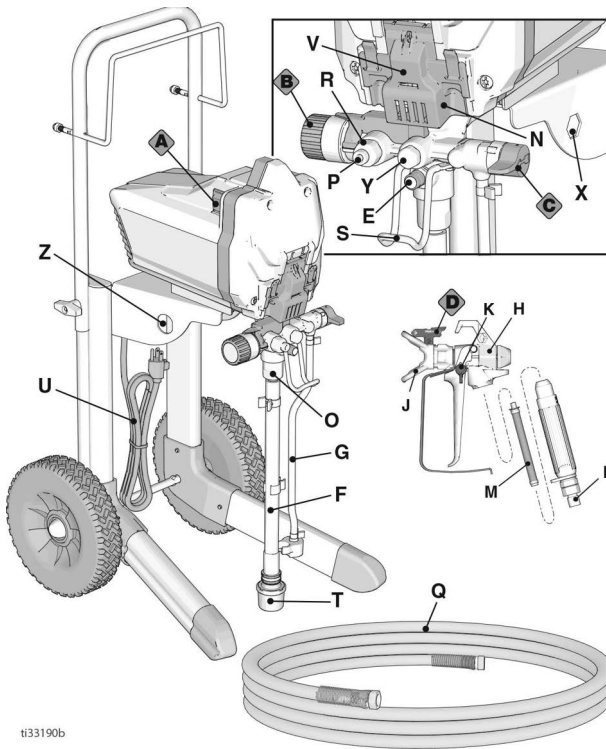

#33190b

Lista de componentes del A60/A80 ProPlus

A	Interruptor de alimentación - ON/OFF (ENCENDIDO/APAGADO)
B	Perilla de control de presión
C	Válvula de cebado/pulverización
D	Boquilla de pulverización
E	Botón PushPrime
F	Tubo de aspiración
G	Tubo de drenaje (con difusor)
H	Pistola de pulverización sin aire
J	Protector de boquilla de pulverización
K	Traba del gatillo de la pistola
L	Racor de pistola
M	Filtro de la pistola (dentro del mando)
N	Bomba ProXChange™ (detrás de la puerta Easy Access)

O	Válvula de entrada
P	Conexión de la manguera sin aire
Q	Manguera sin aire
R	Filtro InstaClean (dentro de la salida de fluidos)
S	Soporte para colgar un bidón
T	Rejilla de entrada
U	Cable de alimentación
V	Puerta Easy Access
X	Herramienta de extracción de la bomba
Y	Válvula de salida
Z	Herramienta de extracción de la válvula de entrada
	Etiqueta de modelo/serie (No se muestra, ubicada en el fondo de la unidad.)
Vea Referencia rápida , página 35, para más información.	
Consulte Etiquetas de advertencia de repuesto , página 9 para información sobre las etiquetas de advertencia de repuesto.	

Conozca su pulverizador

Diagrama del A100 ProPlus

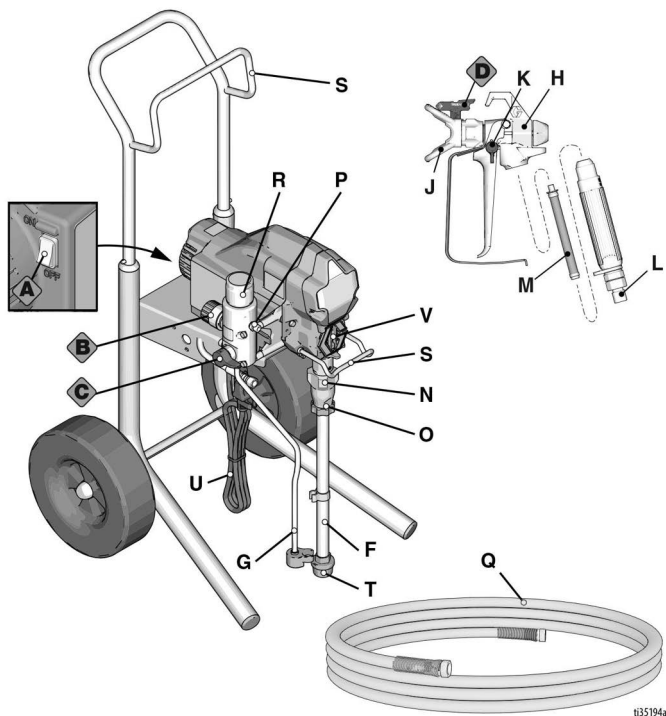

Lista de componentes del A45 ProPlus

A	Interruptor de alimentación - ON/OFF (ENCENDIDO/APAGADO)
B	Perilla de control de presión
C	Válvula de cebado/pulverización
D	Boquilla de pulverización
F	Tubo de aspiración
G	Tubo de drenaje (con difusor)
H	Pistola de pulverización sin aire
J	Protector de boquilla de pulverización
K	Traba del gatillo de la pistola
L	Racor de pistola
M	Filtro de la pistola (dentro del mando)
N	Bomba ProXChange™ (detrás de la puerta Easy Access)

O	Válvula de entrada
P	Conexión de la manguera sin aire
Q	Manguera sin aire
R	Filtro de la bomba
S	Soporte para colgar un bidón
T	Rejilla de entrada
U	Cable de alimentación
V	Puerta de fácil acceso/ punto de llenado de TSL
	Etiqueta de modelo/serie (No se muestra, ubicada en el fondo de la unidad.)

Vea **Referencia rápida**, página 35, para más información.

Consulte **Etiquetas de advertencia de repuesto**, página 9 para información sobre las etiquetas de advertencia de repuesto.

Conozca sus controles

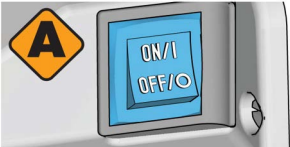
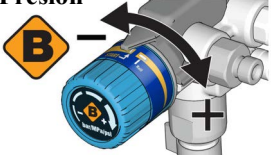
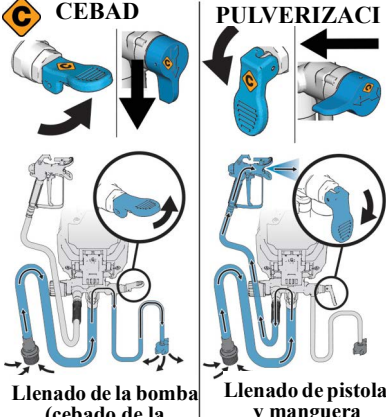
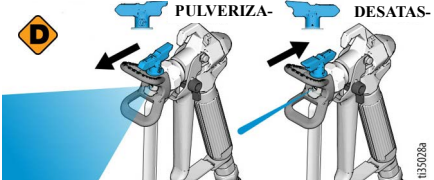
<p>Alimentación</p> 	<p>El interruptor de alimentación ON/OFF controla la alimentación principal de su pulverizador.</p>
<p>Presión</p> 	<p>La perilla de control de presión aumenta o disminuye la presión y el flujo de la pintura.</p>
<p>Cebado/Pulverización</p> <p>C CEBAD PULVERIZACI</p> 	<p>La válvula de cebado/pulverización apunta el fluido al tubo de drenaje o a la manguera o a la pistola. Se usa para cebar el pulverizador, para que salga aire de la bomba, de la manguera y de la pistola.</p> <p>Su pistola no pulverizará líquido si en el sistema ha entrado aire. Tiene que cebar la bomba, la manguera y la pistola cada vez que entre aire en el tubo de aspiración.</p>
<p>Boquilla de</p> <p>D PULVERIZA- DESATAS-</p> 	<p>La boquilla es la clave para la tecnología de pulverización airless. La pintura a alta presión bombeada por el pequeño orificio de la boquilla del pulverizador sale en forma de pulverización.</p> <p>La boquilla del pulverizador se puede girar para eliminar rápidamente las obstrucciones.</p>

Configuración

Monte su pulverizador

1. Conecte la manguera sin aire a una conexión sin aire (P) del pulverizador. Utilice una llave para apretarla firmemente.
2. Conecte el otro extremo de la manguera a la pistola. Use dos llaves para apretarla firmemente a la pistola (vea la imagen de debajo).

Si la manguera ya está conectada, asegúrese de que las conexiones estén apretadas.

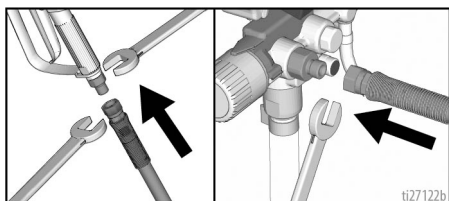

3. Asegúrese de que la boquilla de pulverización esté insertada en el protector de boquilla de pulverización, y de que el protector de boquilla de pulverización esté firmemente fijado a la pistola. Consulte la sección **Instalación de la boquilla del pulverizador**, página 25.

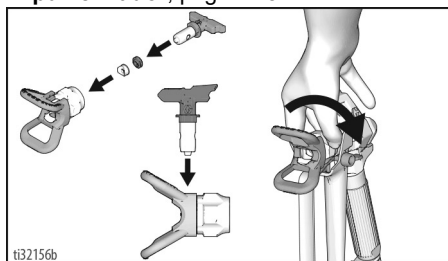

4. Realice el **Procedimiento de descompresión**, página 17.
5. Para el A100 solo, llene la tuerca de la empaquetadura del cuello con TSL para evitar el desgaste prematuro de la empaquetadura. Haga esto a diario o cada vez que pulverice.
 - a. Coloque la boquilla de la botella de TSL en la abertura superior central en la parrilla que se encuentra en el frente del pulverizador.
 - b. Apriete la botella para dispensar suficiente TSL como para llenar el espacio entre la varilla de la bomba y el sello de la tuerca de la empaquetadura.

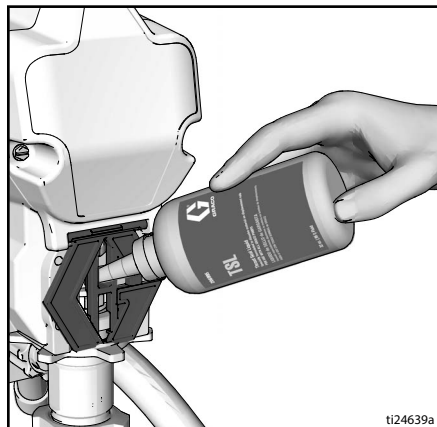

6. Asegúrese de que el interruptor de encendido/apagado esté en la posición **OFF** (apagado).

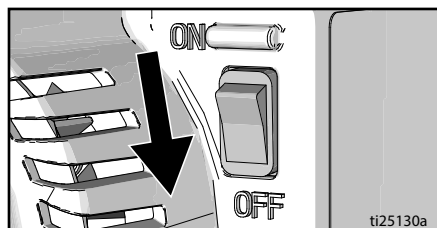

Puesta en marcha

Procedimiento de descompresión



Siga el Procedimiento de descompresión siempre que vea este símbolo.

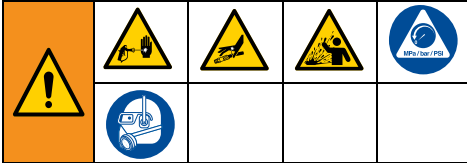

Este equipo seguirá presurizado hasta que la presión se libere manualmente. Para evitar lesiones graves por fluido presurizado, como la inyección en la piel o las ocasionadas por salpicaduras de fluido, siga el **Procedimiento de descompresión** cuando deje de pulverizar y antes de limpiar, revisar o realizar tareas de mantenimiento en el equipo.

1. Gire el interruptor de ON/OFF a la posición **OFF** (apagado). Para el A100, espere 7 segundos hasta que se disipe la energía.

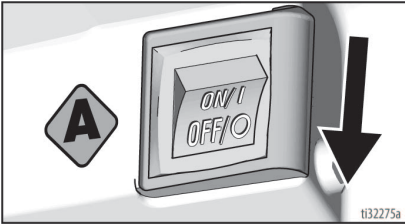

2. Enganche el seguro del gatillo. Enganche siempre la traba del gatillo cuando el pulverizador está detenido para evitar que la pistola se dispare accidentalmente.

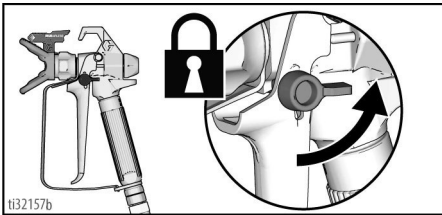

3. Gire el mando de control de la presión hasta el ajuste más bajo.

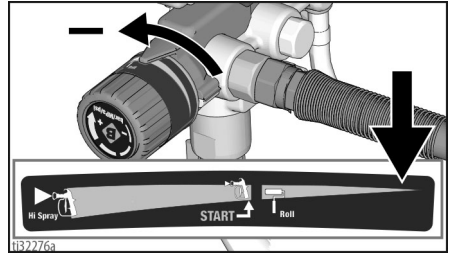

4. Coloque el tubo de drenaje en un bidón de desecho y mueva la válvula de cebado/pulverización a la posición **PRIME** (Cebado) para aliviar la presión.

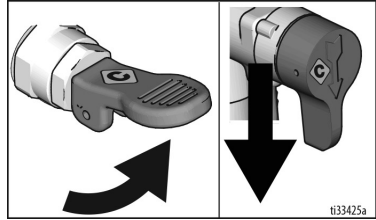

5. Sostenga la pistola firmemente contra un bidón. Apunte la pistola dentro del bidón. Desenganche la traba del gatillo y dispare la pistola para liberar la presión.

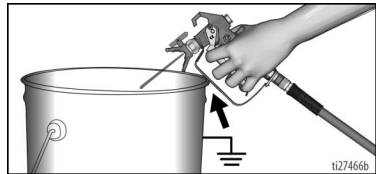

6. Ponga el seguro del gatillo.

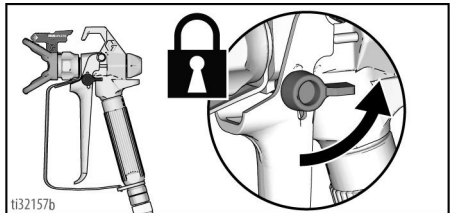

7. Si se sospecha que no se ha liberado completamente la presión, consulte **Bloqueos**, página 21.

NOTA: Deje la válvula de pulverización/drenaje en la posición **PRIME** hasta que esté listo para volver a pulverizar.

Puesta en marcha

Lavado del fluido de almacenamiento

Es importante que lave este material del pulverizador antes de usarlo.

1. Asegúrese de que el interruptor de encendido/apagado esté en la posición **OFF** (apagado).
2. Separe el tubo de drenaje (más pequeño) del tubo de aspiración (más grande). Coloque el tubo de drenaje en el cubo de desechos.
3. Sumerja el tubo de aspiración en un bidón lleno de agua para los materiales con base acuosa o alcohol mineral en caso de que esté pulverizando con material con base oleosa.

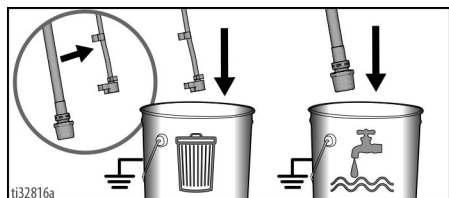

4. Mueva la válvula de cebado/pulverización a la posición **PRIME** (Cebado).

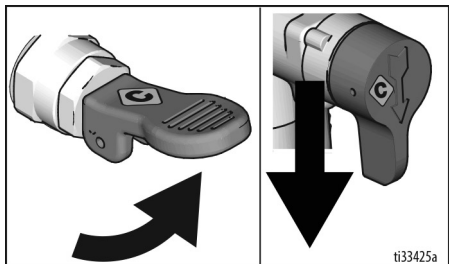

5. Enchufe el cable de alimentación eléctrica a una toma eléctrica con conexión a tierra.
6. Para los modelos A20 y A100 Plus, ir al paso 7. Para el resto de modelos, presione el botón PushPrime dos veces

para aflojar la bola de la válvula de entrada.

A30/A45

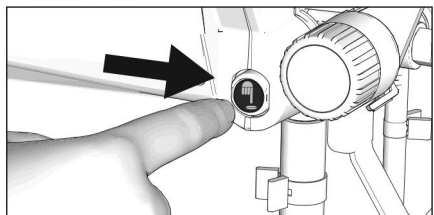

A60/A80

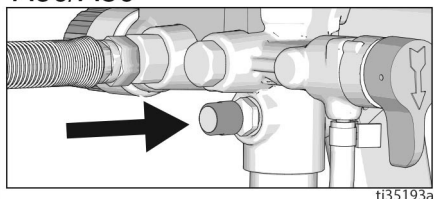

7. Alinee el indicador de ajuste con el ajuste de **START** en la perilla de control de presión.

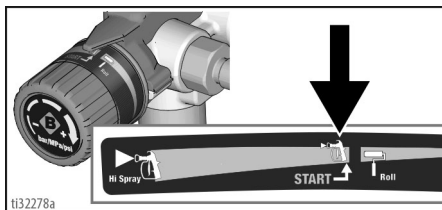

8. Ponga el interruptor de encendido/apagado en la posición **ON** (encendido).

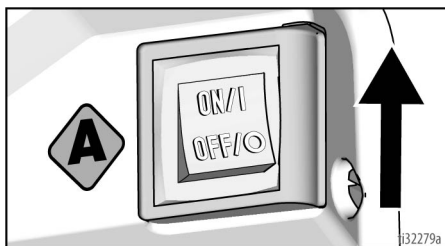

9. Cuando el pulverizador empiece a bombear, el fluido de lavado permitirá que el fluido suba y bajo por el tubo de aspiración y por el de drenaje. Espere a que salga fluido por el tubo de drenaje en el bidón de desecho, durante 30 a 60 segundos.

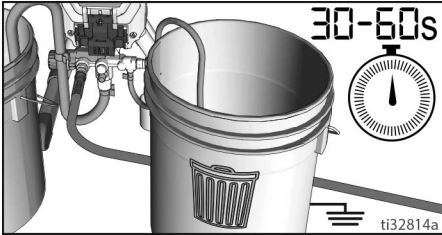

10. Coloque el interruptor de ON/OFF en la posición de **OFF**.

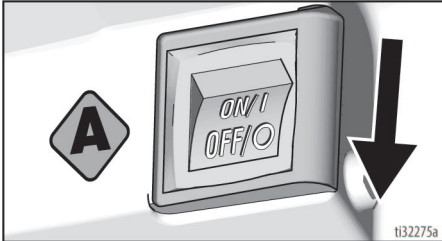

NOTA: Si el fluido de lavado sale del tubo de drenaje, consulte **Herramienta de cebado/almacenamiento**, página 36.

Filtre la pintura

Se usan bolsas de colador para pintura desechables para eliminar partículas gruesas y residuos de cualquier tinte o pintura nueva o ya abierta, y se pueden usar cuando la pintura sea sólida. Para evitar problemas durante el cebado y la obstrucción de boquillas de pulverización, se recomienda colar toda la pintura antes de su uso. Abra una bolsa de filtro de malla desechable en un bidón limpio y derrame la pintura por la malla.



La pulverización a alta presión puede inyectar toxinas en el cuerpo y causar lesiones graves. No detenga las fugas con la mano ni con un trapo.				

Llenado de la bomba (cebado de la bomba)

La válvula de cebado/pulverización apunta el fluido al tubo de drenaje o a la manguera o a la pistola. Se usa para cebar el pulverizador, y hace que salga aire de la bomba, manguera y pistola. Su pistola no pulverizará líquido si en el sistema ha entrado aire. Tiene que cebar la bomba, la manguera y la pistola cada vez que entre aire en el tubo de aspiración.

1. Mueva el tubo de aspiración hasta el bidón de pintura y sumérjalo en la pintura.

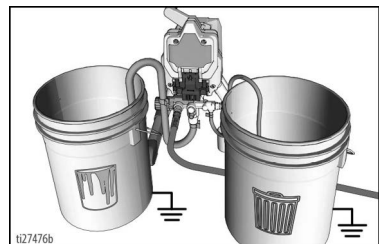

Puesta en marcha

2. Ponga el interruptor de encendido/apagado en la posición **ON** (encendido).
3. Espere a que salga pintura del tubo de drenaje.
4. Coloque el interruptor de ON/OFF en la posición de **OFF** (apagado).

NOTA: Si la pintura NO sube por el tubo de aspiración para salir por el tubo de drenaje, consulte **Lavado del fluido de almacenamiento**, página 18.

Llene la pistola y la manguera

1. Gire el protector de boquilla de pulverización a la posición **UNCLOG** y asegúrese de que el protector de boquilla de pulverización esté bien sujeto.

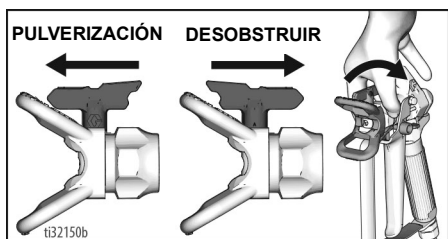

2. Mantenga la pistola contra el bidón de desecho. Apunte la pistola al recipiente de residuos.
 - a. Quite el seguro del gatillo (A).
 - b. Apriete y mantenga apretado el gatillo (B).
 - c. Mueva la válvula de cebado/pulverización a la posición **SPRAY** (Pulverización) (C).
 - d. Coloque el interruptor de ON/OFF en la posición de **ON** (D).

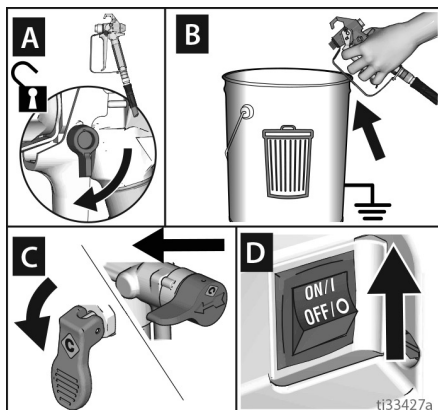

3. Dispare la pistola hacia un bidón de desecho solo hasta que salga pintura de la pistola.

4. Suelte el gatillo. Coloque la traba de gatillo.

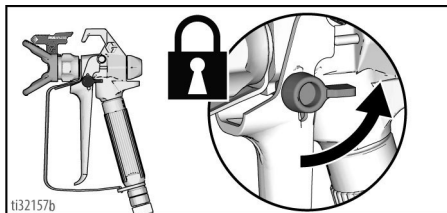

La pulverización a alta presión puede inyectar toxinas en el cuerpo y causar lesiones graves. No detenga las fugas con la mano ni con un trapo.

NOTA: Inspeccione en busca de fugas. Si se producen fugas, lleve a cabo el **Procedimiento de descompresión**, página 17 y, luego, apriete todos los accesorios de conexión y repita el **Llenado de la bomba (cebado de la bomba)**, página 19.

5. Transfiera el tubo de drenaje al bidón de pintura y sujete al tubo de aspiración.

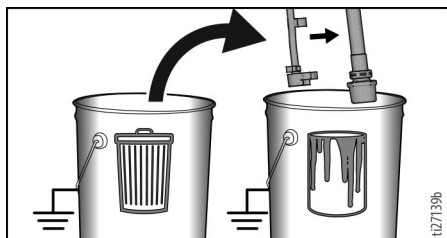

6. Gire el protector de boquilla de pulverización otra vez a la posición **SPRAY** y asegúrese de que el protector de boquilla de pulverización esté bien sujeto.

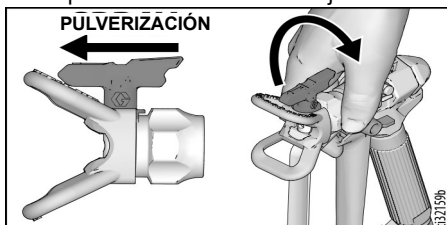

Volver a llenar el bidón de pintura

Cuando el bidón de pintura se esté vaciando y la pistola deje de pulverizar, vuelva a llenarlo y repita el procedimiento **Llenado de la bomba (cebado de la bomba)** y luego el procedimiento **Llene la pistola y la manguera**.

¡Ahora está listo para pulverizar!

NOTA: Es normal que el motor pare una vez que el pulverizador es cebado y está bajo presión. Si el motor sigue funcionando, el pulverizador no está cebado. Repita el **llenado de la bomba (cebado de la bomba) y llenado de la pistola y la manguera**.

Bloqueos

Si la pintura no sale de la pistola, o en caso de que se esté realizando el procedimiento de liberación de presión y sospecha que la presión no se ha liberado del todo:

1. Afloje **MUY DESPACIO** la conexión de la manguera a la pistola y desconecte la manguera sin aire de la pistola.
2. Mueva la válvula de cebado/pulverización a la posición **SPRAY** (Pulverización).
3. Sujetando firmemente la manguera, apunte el extremo de la misma al bidón de pintura y gire el interruptor de **ON/OFF** en la posición de **ON**.
 - a. Si el fluido no sale de la manguera, sustituya la manguera y siga al paso 4.
 - b. Si sale fluido de la manguera, consulte el apartado **Limpiar la pistola y el filtro de la pistola**, página 30.
4. Vuelva a poner la manguera y a montar la pistola pulverizadora y repita el procedimiento de **Llene la pistola y la manguera**, página 20.

Pulverización



Arranque

1. Gire la perilla de control de presión a la posición **START**.
2. Quite el seguro del gatillo.

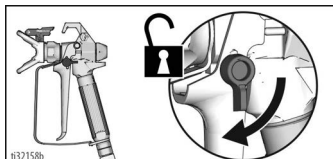
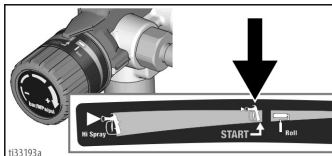

Ajuste el control de presión

Para seleccionar un ajuste, alinee el símbolo de la perilla de control de presión con el indicador de ajuste del pulverizador.

1. Para unos mejores resultados sin salirse mucho, ajuste el control de presión hasta el ajuste de **"START"**.
2. En caso de que sea necesario, aumente el ajuste de la perilla de control de presión al mínimo posible para un patrón de pulverización.

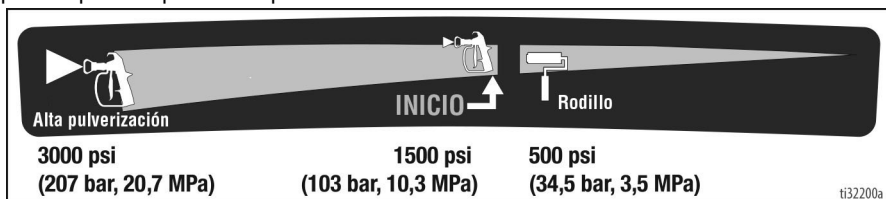

Calidad del patrón de pulverización

Un patrón de pulverización correcto se distribuye uniformemente a medida que llega a la superficie.

- La pulverización debería estar atomizada (distribuida uniformemente, sin fisuras ni bordes).
- Aumente la presión de la perilla de control en caso de que sea necesario hasta que la pulverización se distribuya uniformemente sin fisuras ni bordes.
- La boquilla de pulverización puede estar desgastada o puede que necesite una más pequeña. Consulte la sección **Selección de la boquilla y la presión**, página 24.
- Puede que sea necesario diluir el material. Si es necesario diluir el material, siga las recomendaciones del fabricante.

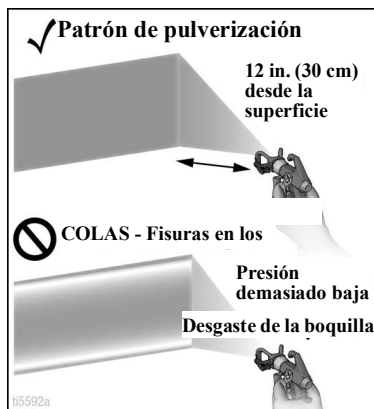

Técnicas de pulverización

Use un trozo de cartón para practicar estas técnicas básicas de pulverización antes de comenzar a pulverizar la superficie.

- Sostenga el pulverizador a una distancia de 30 cm (12 in) de la superficie y apunte hacia esta de forma recta. Inclinarse la pistola para dirigir el ángulo de pulverización causa acabados no uniformes.
- Flexione la muñeca para mantener la pistola apuntada en forma recta. Si mueve la pistola como si fuera un abanico formando ángulos con la superficie, se obtendrán acabados desiguales.

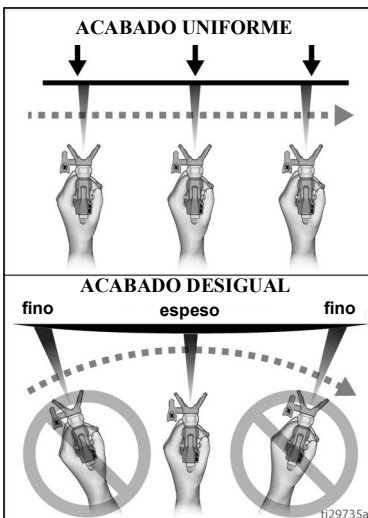
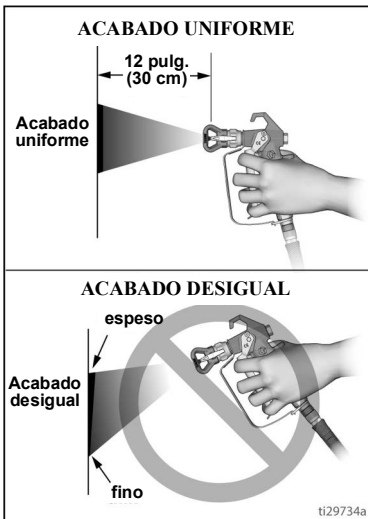

Disparo de la pistola

Apriete el gatillo después de iniciar la pasada. Suelte el gatillo antes de finalizar la pasada. La pistola debe estar en movimiento cuando se aprieta y suelta el gatillo.

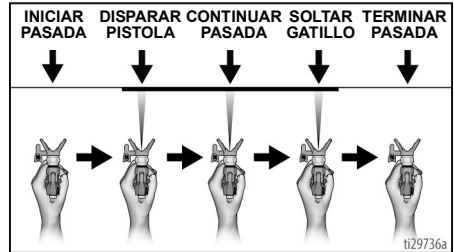

Dirección de la pistola

Apunte el centro del pulverizador de la pistola hacia el borde inferior de la pasada anterior para superponerlas por la mitad.

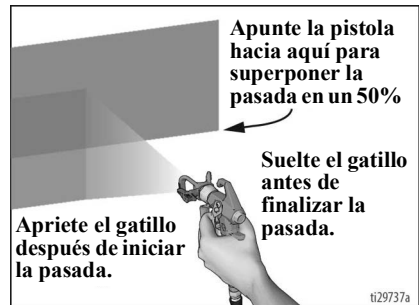

Alineación del patrón de pulverización



Para evitar daños graves causados por inyección en la piel, no coloque la mano delante de la boquilla de pulverización cuando alinee el patrón de pulverización.

1. Libere la presión. Consulte el **Procedimiento de descompresión**, página 17. Coloque la traba de gatillo.
2. Alinee el protector horizontalmente para pulverizar un patrón horizontal.
3. Alinee el protector verticalmente para pulverizar con un patrón vertical.

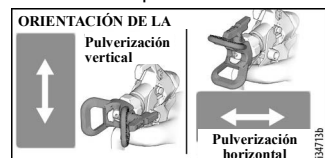

Selección de la boquilla y la presión

Las boquillas de pulverización vienen en diferentes tamaños para pulverizar una amplia gama de materiales. Su pulverizador incluye una boquilla de pulverización 515 para su uso con la mayoría de pinturas sobre superficies grandes como paredes y techos. Si pulveriza tinta o necesita un ancho de abanico de pulverización diferente, consulte la tabla Boquilla de pulverización a continuación para seleccionar la mejor boquilla para su proyecto. Se comercializan tamaños de boquilla de pulverización adicionales en los lugares en los que se venden pulverizadores de pintura.

1 ¿Qué material está pulverizando?

- Cuanto mayor sea el material, mayor será el tamaño de la punta de pulverización que necesitará.

2 ¿Cuál es el ancho del abanico de pulverización que necesita para su proyecto?

- Abanico de pulverización estrecho para proyectos más pequeños
- Abanico de pulverización más ancho para proyectos más grandes

3 Confirme si su pulverizador se puede utilizar con su tamaño de boquilla de pulverización.

Cálculo del número de la boquilla:

- el primer dígito es la mitad del ancho del abanico ($\#5 \times 2 =$ ancho del abanico de 10 pulgadas)
- Los dos últimos dígitos son el tamaño de la apertura de la boquilla en milésimas de pulgada.

Cálculo del número de la boquilla:
el primer dígito es la mitad del ancho del abanico ($\#5 \times 2 =$ ancho del abanico de 10 pulgadas)

Los dos últimos dígitos son el tamaño de la apertura de la boquilla en milésimas de pulgada.



1 Material	2 Ancho del abanico					3 Compatibilidad del pulverizador Cada pulverizador admite un tamaño de boquilla de pulverización máximo
	Ancho del abanico de 4 pulgadas	Ancho del abanico de 6 pulgadas	Ancho del abanico de 8 pulgadas	Ancho del abanico de 10 pulgadas	Ancho del abanico de 12 pulgadas	
Tinta y sellador	209	309				A20, A30, A45, A60, A80, A100
	211	311	411			A20, A30, A45, A60, A80, A100
Tintura semitransparente	211	311	411			A20, A30, A45, A60, A80, A100
		313	413			A20, A30, A45, A60, A80, A100
Tintura sólida	211	311	411			A20, A30, A45, A60, A80, A100
		313	413			A20, A30, A45, A60, A80, A100
Pintura/ imprimación interior		315	415			A20, A30, A45, A60, A80, A100
			417	517		A45, A60, A80, A100
Pintura/ imprimación exterior			415	515		A20, A30, A45, A60, A80, A100
			417	517		A45, A60, A80, A100
				519	619	A60, A80, A100
				521	621	A80, A100

- Con el uso, la boquilla se desgasta y el orificio se va agrandando. Si comienza con un tamaño de orificio de boquilla menor que el máximo, podrá pulverizar durante más tiempo dentro de la compatibilidad del pulverizador.
- Las boquillas se desgastan con el uso y necesitan cambiarse periódicamente.

Limpie la obstrucción de la boquilla de pulverización

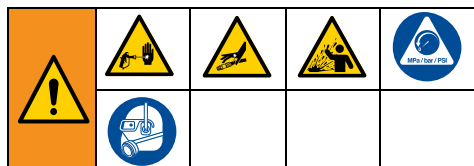

En caso de que partículas o desechos obstruyan la boquilla de pulverización, se le puede dar la vuelta a la boquilla para limpiar rápida y fácilmente las partículas sin desmontar el pulverizador.

Para obtener información adicional, consulte la sección **Filtre la pintura**, página 19.

1. Acople el seguro del gatillo. Gire la boquilla de pulverización hacia la posición para **DESATASCAR**. Asegúrese de que la boquilla esté bien encajada, y unida al protector de boquilla de pulverización. Quite la traba de gatillo. Dispare la pistola en un área de desecho para eliminar la obstrucción.

UNCLOG (DESOBSTRUCCIÓN)

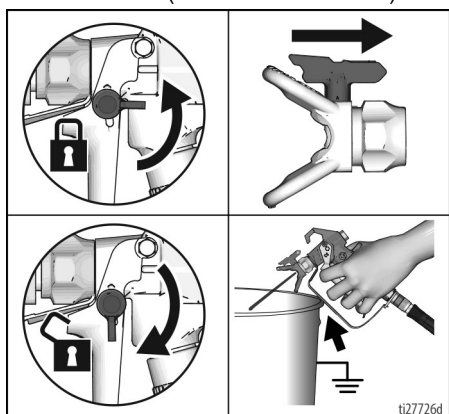

NOTA: Si es difícil girar la boquilla de pulverización (26) a la posición **UNCLOG** (desobstrucción), realice el **Procedimiento de descompresión**, página 17, luego gire la válvula de cebado/pulverización a la posición **SPRAY** (pulverizar) y repita el paso 1.

2. Coloque la traba de gatillo. Gire la boquilla de pulverización de vuelta a la posición **SPRAY**. Desenganche el seguro del gatillo y siga pulverizando.

PULVERIZACIÓN

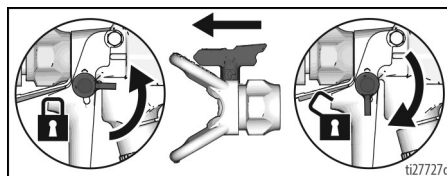

Instalación de la boquilla del pulverizador



Para evitar daños graves causados por inyección en la piel, no coloque la mano delante de la boquilla de pulverización cuando instale o desinstale la boquilla de pulverización o el protector de boquilla.

Para prevenir fugas en la boquilla de pulverización, asegúrese de que la boquilla y su protector estén bien colocados.

1. Lleve a cabo el **Procedimiento de descompresión**, página 17.
2. Coloque la traba de gatillo.
3. Verifique que la boquilla de pulverización y las piezas del protector de boquilla se monten con el orden mostrado.

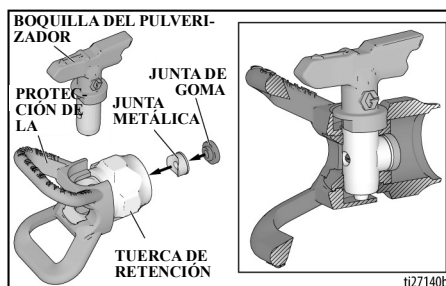

Pulverización

- a. Use la boquilla de pulverización para alinear la junta y el sello en el protector de boquilla.

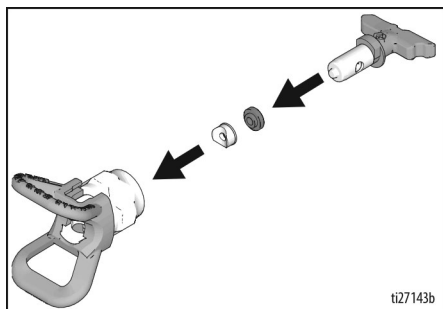

- b. La boquilla de pulverización debe empujarse hasta el fondo del protector de boquilla. Gire la boquilla al empujar hacia abajo.

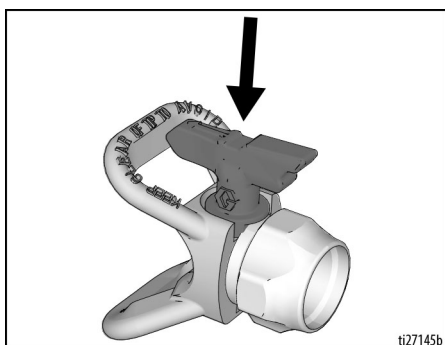

- c. Gire el mango con forma de flecha en la boquilla de pulverización hacia adelante hasta la posición de SPRAY.

4. Enrosque el conjunto de la boquilla de pulverización en la pistola y apriete.

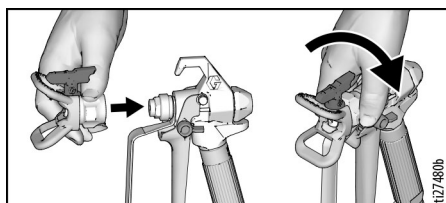

Limpeza

La limpieza del pulverizador después de cada uso resulta en un arranque libre de problemas la próxima vez que se usa el pulverizador.

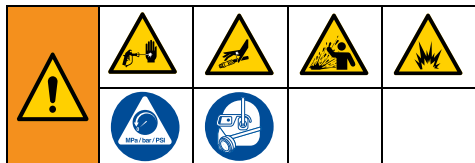

- Para períodos de parada cortos (por la noche o hasta dos días), consulte **Almacenamiento a corto plazo**, página 32.
- Para la limpieza después de haber usado materiales con base acuosa solamente (con una manguera de jardín), consulte **Limpeza con válvula de lavado eléctrico**, página 29.
- Para limpiar desde baldes, consulte **Limpeza desde un bidón**, a continuación.
- Para limpiar después de haber utilizado materiales inflamables de base oleosa con base de aceite o disolvente, consulte **Compatibilidad del fluido de limpieza**, página 34.

Limpeza desde un bidón

1. Lleve a cabo el **Procedimiento de descompresión**, página 17.
2. Desmonte el conjunto de boquilla y protección de la pistola y colóquelo en un bidón de desechos.

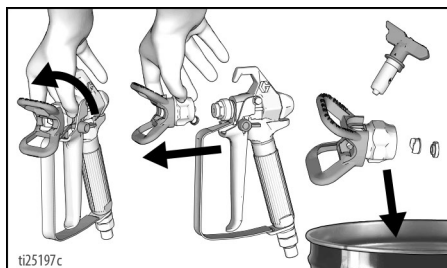

3. Levante el tubo de aspiración y drene el tubo en el bidón de pintura. Deje drenar la pintura en el bidón.

4. Separe el tubo de drenaje (más pequeño) del tubo de aspiración (más grande).

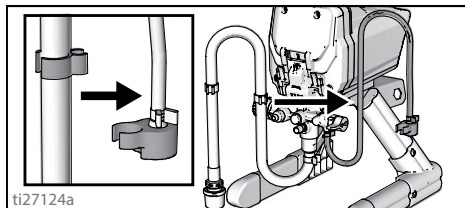

ti27124a

5. Coloque los bidones de desechos y de enjuague de pintura vacíos el uno al lado del otro.
6. Coloque el tubo de aspiración en el fluido de lavado. Para pinturas con base acuosa, use agua. Para pintura con base no acuosa, use alcohol mineral, disolvente de pintura o un fluido de lavado compatible. Coloque el tubo de drenaje en un bidón de desecho.

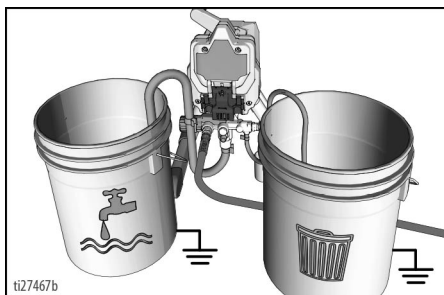

ti27467b

7. Gire la perilla de control de presión a la posición **START**.

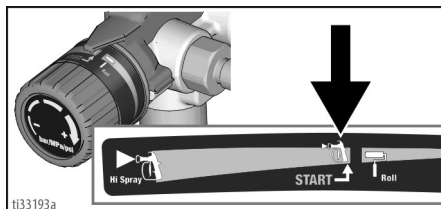

ti33193a

Limpieza

8. Mueva la válvula de cebado/pulverización a la posición PRIME (Cebado).

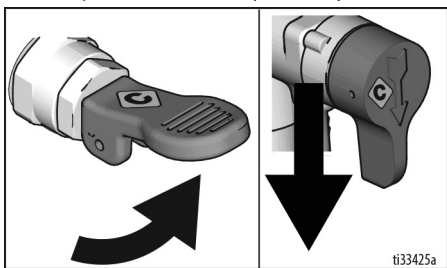

9. Ponga el interruptor de encendido/apagado en la posición **ON** (encendido).
10. Lave hasta que haya vaciado aproximadamente 1/3 de fluido del bidón.
11. Coloque el interruptor de ON/OFF en la posición de **OFF** (apagado).

NOTA: El paso 12 es para el retorno de la pintura en la manguera al bidón de pintura. Una manguera de 7,6 metros (25 pies) contiene aproximadamente 1/2 litro (0,5 l) de pintura. Una manguera de 15 metros (50 pies) contiene aproximadamente 1 litro (1 cuarto de galón) de pintura.

12. Para recuperar la pintura en la manguera, apunte la pistola al interior del cubo de pintura mientras sostiene firmemente pistola contra el cubo.
- Quite el seguro del gatillo (A).
 - Apriete y mantenga apretado el gatillo (B).
 - Mueva la válvula de cebado/pulverización a la posición SPRAY (Pulverización) (C).
 - Coloque el interruptor de ON/OFF en la posición de **ON** (D).

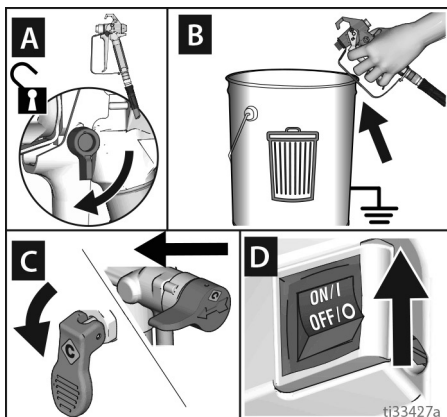

- e. Siga apretando el gatillo hasta que salga por la pistola la pintura diluida con el fluido de lavado.

13. Mientras sigue disparando la pistola, muévala rápidamente para dirigir el chorro de pulverización hacia el bidón de desecho. Siga disparando la pistola en el bidón de desecho hasta que el líquido de lavado que sale por la pistola esté relativamente limpio.

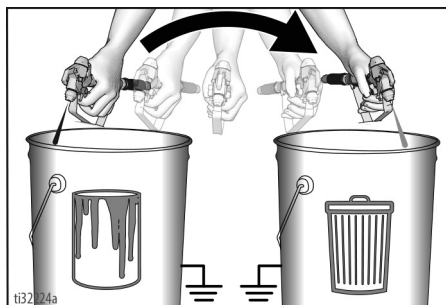

14. Gire la perilla de control de presión hasta el ajuste más bajo.
15. Deje de disparar la pistola. Ponga el seguro del gatillo.

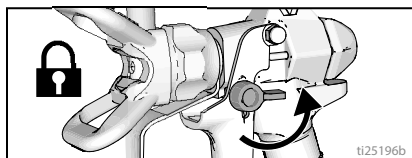

16. Mueva la válvula de cebado/pulverización a la posición PRIME (Cebado).
17. Coloque el interruptor de ON/OFF en la posición de **OFF** (apagado).
18. Siga lo indicado en **Almacenamiento a corto plazo** o **Almacenamiento a largo plazo**, página 32.

Limpeza con válvula de lavado eléctrico

(Únicamente materiales con base acuosa)

El lavado eléctrico es el método de limpieza más rápido. Solamente puede utilizarse después de pulverizar recubrimientos con base acuosa.

1. Lleve a cabo el **Procedimiento de descompresión**, página 17.
2. Coloque la traba de gatillo. Desmonte el conjunto de boquilla y protección de la pistola y colóquelo en un bidón de desechos.

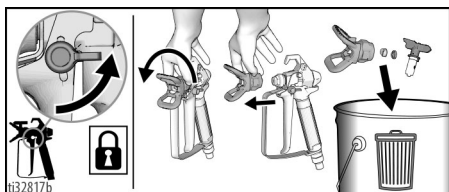

3. Coloque los bidones de desechos y de pintura vacíos uno al lado del otro.
4. Levante el tubo de aspiración y drene el tubo en el bidón de pintura. Deje drenar la pintura en el bidón.
5. Coloque los tubos de aspiración y de drenaje en el bidón de desecho.

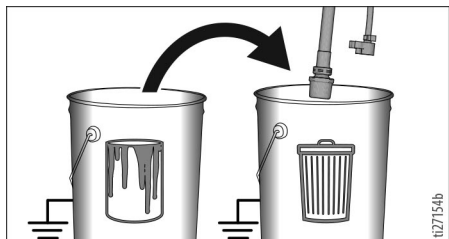

6. Gire la perilla de control de presión a la posición **START**.

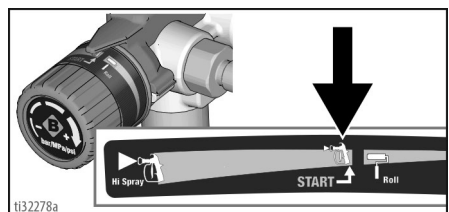

7. Enrosque la válvula de Lavado Eléctrico (incluido con el pulverizador) en una manguera de jardín. Cierre la válvula de Lavado Eléctrico.
8. Abra el agua. Abra la válvula de Lavado Eléctrico. Enjuague la pintura del tubo de aspiración, del tubo de cebado y de la rejilla de entrada. Cierre la válvula de Lavado Eléctrico.

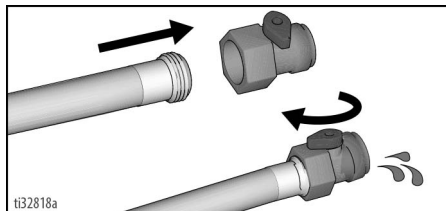

9. Desenrosque la rejilla de entrada del tubo de aspiración. Coloque la rejilla de entrada en un bidón de desecho. Conecte la manguera de jardín y la válvula de Lavado Eléctrico al tubo de aspiración. Deje el tubo de drenaje en un bidón de desecho.

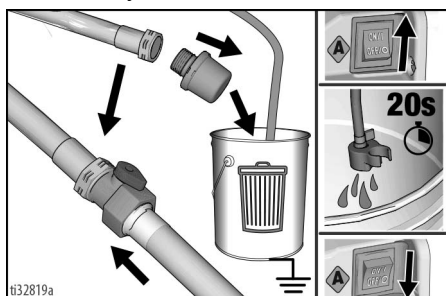

10. Ponga el interruptor de encendido/apagado en la posición **ON** (encendido).
11. Abra la válvula de Lavado Eléctrico.
12. Haga circular agua por el pulverizador, hacia el bidón de desecho, durante 20 segundos.
13. Coloque el interruptor de ON/OFF en la posición de **OFF** (apagado).

NOTA: El paso 14 es para el retorno de la pintura en la manguera al bidón de pintura. Una manguera de 7,6 metros (25 pies) contiene aproximadamente 1/2 litro (0,5 l) de pintura. Una manguera de 15 metros (50 pies) contiene aproximadamente 1 litro (1 cuarto de galón) de pintura.

14. Para recuperar la pintura en la manguera, apunte la pistola al interior del cubo de pintura mientras sostiene firmemente pistola contra el cubo.
 - a. Quite el seguro del gatillo (A).
 - b. Apriete y mantenga apretado el gatillo (B).

- c. Mueva la válvula de cebado/pulverización a la posición SPRAY (Pulverización) (C).
- d. Coloque el interruptor de ON/OFF en la posición de **ON** (D).
- e. Siga apretando el gatillo hasta que salga por la pistola la pintura diluida con el fluido de lavado.

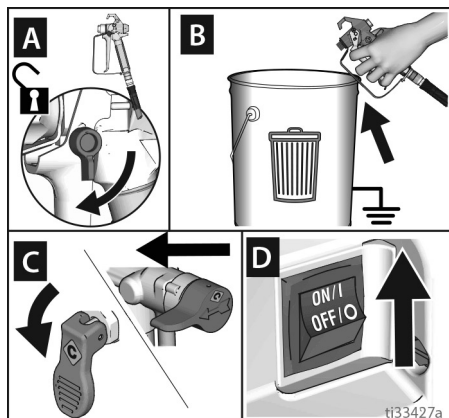

15. Mientras sigue disparando la pistola, muévela rápidamente para dirigir el chorro de pulverización hacia el bidón de desecho. Siga disparando la pistola en el bidón de desecho hasta que el líquido de lavado que sale por la pistola esté relativamente limpio.

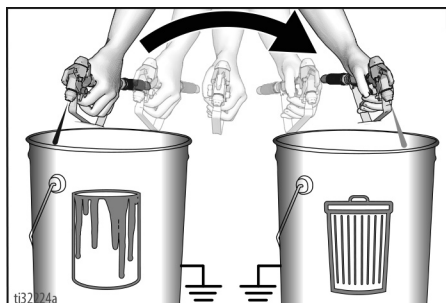

16. Gire la perilla de control de presión hasta el ajuste más bajo.
17. Deje de disparar la pistola. Ponga el seguro del gatillo.

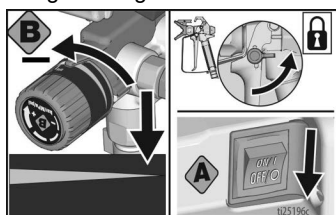

18. Mueva la válvula de cebado/pulverización a la posición PRIME (Cebado).
19. Coloque el interruptor de ON/OFF en la posición de **OFF** (apagado).
20. Siga lo indicado en **Almacenamiento a corto plazo** o **Almacenamiento a largo plazo**, página 32.

Limpiar la pistola y el filtro de la pistola

1. Siga el **Procedimiento de descompresión**, página 17 para liberar presión en la pistola pulverizadora.
2. Retire el mango de la pistola desenroscando el mango del cabezal de la pistola.

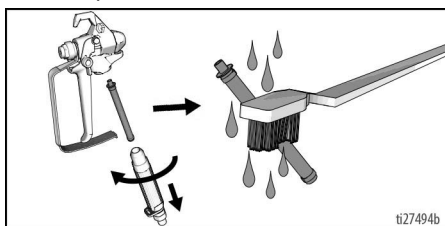

3. Limpie el filtro de la pistola con agua o con fluido de lavado y un cepillo cada vez que lave el sistema. Reemplácelo cuando esté dañado.
4. Extraiga el conjunto de la boquilla de pulverización y el protector de boquilla y límpielo con agua o fluido de lavado y un cepillo.

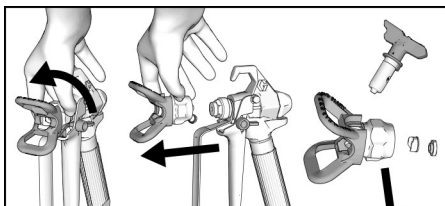

5. Consulte **Instalación de la boquilla del pulverizador**, página 25 para volver a instalar adecuadamente el conjunto protector de la boquilla de pulverización.
6. Limpie la pintura del exterior de la pistola utilizando un paño suave empapado en agua o fluido de lavado.

Limpeza del filtro InstaClean (A60, A80)

El filtro InstaClean Filter evita que entren desechos en la manguera de pintura. Desmóntelo y límpielo después de cada uso para garantizar su máximo rendimiento.

1. Lleve a cabo el **Procedimiento de descompresión**, página 17.
2. Desconecte la manguera de pulverización sin aire (A) del pulverizador.
3. Desenrosque la salida de fluidos (B).
4. Desmonte el filtro InstaClean (C).

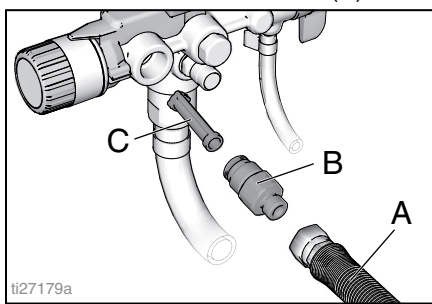

5. Inspeccione el filtro InstaClean (C) en busca de suciedad. Si fuera necesario, limpie el filtro con agua o líquido de lavado y un cepillo suave.
 - a. Instale el extremo cerrado (cuadrado) del filtro de InstaClean (C) en el pulverizador.
 - b. Enrosque la válvula de salida (B) en el pulverizador.
6. Apriete la válvula de salida y vuelva a conectar la manguera (A) al pulverizador. Utilice dos llaves para apretarla firmemente.

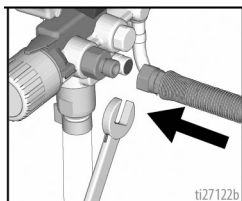

Limpeza del filtro A100

El filtro A100 Filter evita que entren desechos en la manguera de pintura. Desmóntelo y límpielo después de cada uso para garantizar su máximo rendimiento.

1. Lleve a cabo el **Procedimiento de descompresión**, página 17.
2. Desenrosque la tapa del filtro A del colector del filtro.
3. Compruebe si hay suciedad en el filtro B y el soporte del filtro C. De ser necesario, limpie ambos elementos con agua o líquido de lavado y un cepillo suave.
4. Deslice hacia atrás el filtro sobre el soporte del filtro.
5. Atornille la tapa del filtro A en el colector del filtro D y apriételo con la mano.

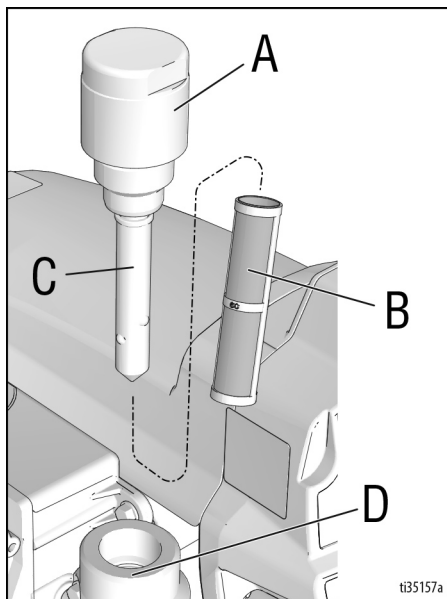

Almacenamiento

Con un almacenamiento adecuado, el pulverizador estará listo para usar la próxima vez que se necesite.

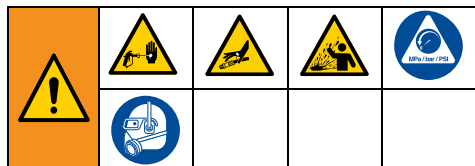

Almacenamiento a corto plazo

(hasta un máximo de 2 días)

1. Desconecte la alimentación eléctrica (desconecte el cable de alimentación). Lleve a cabo el **Procedimiento de descompresión**, página 17.
2. Deje el tubo de aspiración y el tubo de drenaje en el bidón de pintura.

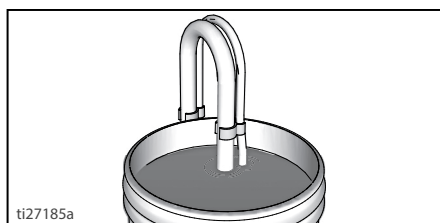

3. Recubra de manera impermeable la pintura y el bidón con una envoltura de plástico.

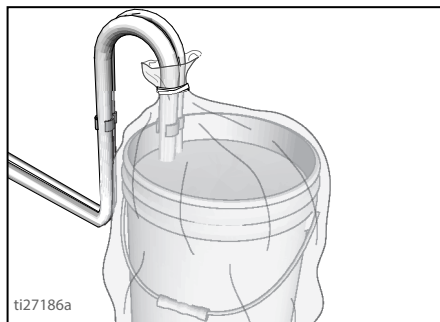

4. Acople el seguro del gatillo.

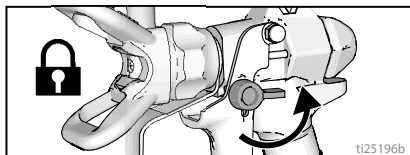

5. Deje la pistola sujeta a la manguera.
6. Extraiga la boquilla de pulverización y el protector de boquilla y límpielos con agua o fluido de lavado y un cepillo.
7. Limpie la pintura del exterior de la pistola utilizando un paño suave empapado en agua o fluido de lavado.

Almacenamiento a largo plazo

(más de 2 días)

El fluido™ Pump Armor protege el pulverizador contra la congelación y la corrosión.

- No guarde el pulverizador lleno de agua.
- No permita que el agua se congele en el pulverizador.
- No guarde un pulverizador que esté sometido a presión.
- Guarde el pulverizador en interiores.

1. Lleve a cabo la **Limpieza**, página 27.
2. Retire el tapón de la botella de Pump Armor y el sello metálico.

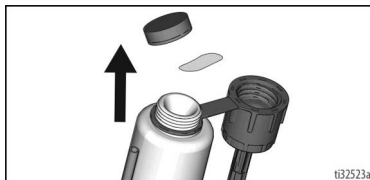

3. En caso de que sea necesario, desenrosque la rejilla de entrada del tubo de aspiración. Mueva la válvula de cebado/pulverización a la posición PRIME (Cebado).

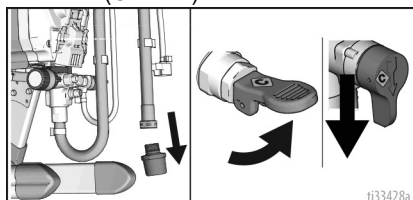

4. Coloque el tubo de drenaje en un bidón de desecho. Gire la perilla de control de presión a la posición **START**.

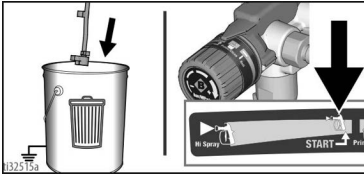

5. **A80/A100 solo:**
Coloque el tubo de aspiración en una botella de fluido Pump Armor. Coloque el interruptor de alimentación en la posición de **ON**.

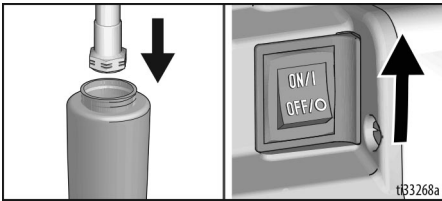

Para los demás modelos:

Sujetando el tubo de aspiración por encima del pulverizador, pulverice aproximadamente 2 onzas (1/4 copa) de Pump Armor en el tubo de aspiración y coloque el interruptor en la posición de **ON**.

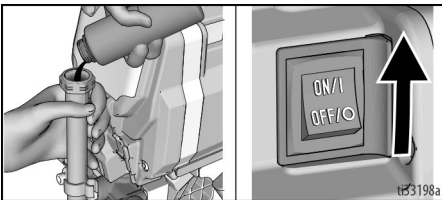

6. Cuando el Pump Armor fluya a través del pulverizador, coloque el interruptor de encendido en la posición **OFF**. Sustituya la tapa a prueba de niños y apriétela para almacenarlo.

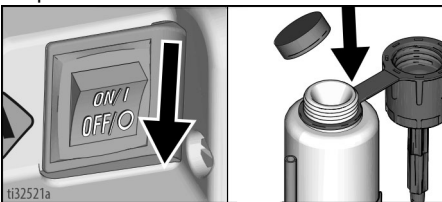

7. Vuelva a atornillar la rejilla de entrada al tubo de aspiración. Asegúrese de que la pistola de pulverización y la manguera permanezcan adheridas al pulverizador.

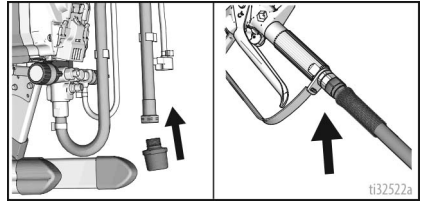

8. Mueva la válvula de cebado/pulverización hasta la posición **SPRAY** para guardarla.

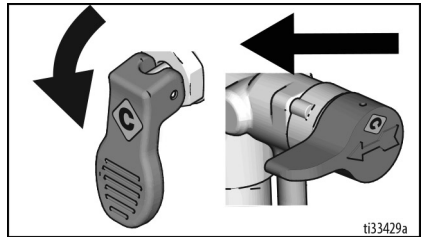

9. Coloque el interruptor de ON/OFF en la posición de **OFF**. Desconecte la alimentación eléctrica (desconecte el cable de alimentación).
10. Sujete una bolsa de plástico alrededor del tubo de aspiración y el tubo de drenaje para recoger el goteo.

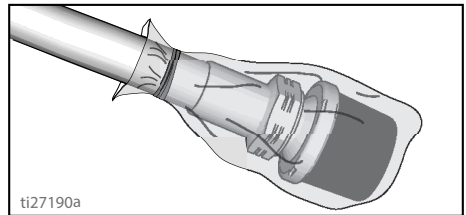

Referencia

Compatibilidad del fluido de limpieza

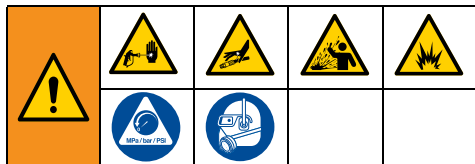

- Al pulverizar materiales **con base acuosa**, lave el sistema con agua abundante.
- Si pulveriza **lacas** o materiales con **base oleosa**, lave el sistema a fondo con solventes minerales o líquido de lavado de base oleosa compatible y siga las **Instrucciones de puesta a tierra estática (materiales con base oleosa o de disolvente inflamables)**, página 34.
- Para pulverizar materiales **con base acuosa después de pulverizar materiales con base oleosa**, lave el sistema completamente con agua primero. El agua que sale del tubo de drenado debe ser transparente **antes** de comenzar a pulverizar el material con base acuosa.
- Para pulverizar **lacas** o materiales **con base oleosa después de pulverizar materiales con base acuosa**, primero lave el sistema completamente con un solvente mineral o un líquido de lavado con base oleosa compatible. Siga las **Instrucciones de puesta a tierra estática (materiales con base oleosa o de disolvente inflamables)**, página 34. El disolvente que sale del tubo de drenaje no debe contener agua.
- Para evitar que el líquido le salpique la piel o los ojos, apunte siempre la pistola hacia la pared interna del bidón.

Instrucciones de puesta a tierra estática (materiales con base oleosa o de disolvente inflamables)

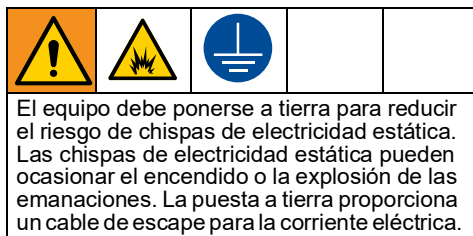

Siempre use un bidón de metal para materiales con base oleosa o inflamables cuando se lava o se alivia la presión del pulverizador.

Siga el código local. Use solo cubos metálicos conductores, colocados sobre una superficie conectada a tierra, tal como el hormigón.

No coloque el cubo sobre una superficie no conductora, como papel o cartón, que pueda interrumpir la continuidad de la conexión a tierra.



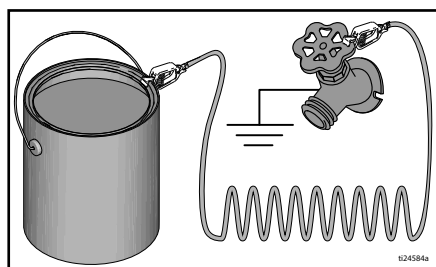

Siempre conecte a tierra un cubo metálico: conecte un cable de toma a tierra al cubo. Fije un extremo al cubo y el otro a una puesta a tierra verdadera, como una tubería de agua.



Para mantener la continuidad de la puesta a tierra cuando se lava el pulverizador o se libera la presión: sujete la parte metálica de la pistola firmemente contra el lado de un cubo metálico puesto a tierra y dispare la pistola.



Referencia rápida

	Nombre	Descripción
	Interruptor de alimentación - ON/OFF (ENCENDIDO/APAGADO)	Enciende y apaga el pulverizador.
	Perilla de control de presión	Aumenta (girar en sentido horario) y reduce (girar en sentido anti horario) la presión de fluido en la bomba, la manguera y la pistola de pulverización. Para seleccionar una función, alinee el símbolo de la perilla de control de presión con el indicador de ajuste.
	Válvula de cebado/pulverización	<ul style="list-style-type: none"> En la posición PRIME (Cebado) se dirige el líquido al tubo de drenaje. En la posición SPRAY (Pulverización) se dirige el fluido presurizado a la manguera de pintura. Libera automáticamente la presión del sistema cuando se produce una sobrepresión.
	Boquilla de pulverización	<ul style="list-style-type: none"> Atomiza el fluido que está pulverizando, da forma al chorro de pulverización y controla el flujo de fluido según el tamaño del orificio. La posición inversa desatasca las boquillas obstruidas sin necesidad de desmontarlas.
E	Botón PushPrime™	Acciona la bola de entrada cuando se presiona para afjarla. No incluido en el A20 Plus, A100 ProPlus.
F	Tubo de aspiración	Extrae líquido desde el bidón de pintura hasta la bomba.
G	Tubo de drenaje	Drena el fluido del sistema durante el cebado y la descompresión.
H	Pistola de pulverización sin aire	Dispensa el fluido.
J	Protector de boquilla de pulverización	Reduce el riesgo de que se produzcan lesiones debido a las inyecciones de fluido.
K	Traba del gatillo de la pistola	Impide que la pistola de pulverización se dispare accidentalmente.
L	Racor de pistola	Conexión roscada para la manguera de pintura.
M	Filtro de la pistola (dentro del mando)	Filtra el fluido que entra en la pistola de pulverización para reducir las obstrucciones de la boquilla.
N	Bomba	Bombea y presuriza el fluido y lo envía a la manguera de pintura.
O	Válvula de entrada	Permite que la pintura salga desde el bidón al pulverizador.
P	Válvula de salida (conexión de la manguera sin aire)	Conexión roscada para la manguera sin aire. Permite que la pintura salga desde el pulverizador a la pistola.
Q	Manguera sin aire	Transporta fluido a alta presión desde la bomba hasta la pistola de pulverización.
R	Filtro de la bomba	<ul style="list-style-type: none"> Filtra el fluido que sale de la bomba para reducir las obstrucciones de la boquilla de pulverización y mejorar el acabado. Se limpia automáticamente durante la descompresión.
S	Soporte para colgar un bidón	Para transportar bidones por el mango.
T	Rejilla de entrada	Impide que entren desechos en la bomba.
U	Cable de alimentación	Se enchufa a la fuente de alimentación.
V	Puerta de fácil acceso/ punto de llenado de TSL	Conexión de la bomba y el punto de llenado de TSL
W	Copa de goteo del tubo de aspiración	Sostiene el tubo de aspiración durante el transporte para recoger goteos.
	Válvula de lavado eléctrico	Conecta la manguera de jardín al tubo de aspiración para lavar mecánicamente los fluidos a base de agua.

Mantenimiento A20-A80

El mantenimiento rutinario es importante para garantizar un correcto funcionamiento de su pulverizador.



Actividad de mantenimiento

1. Vigile las aberturas de la carcasa del motor para ver cualquier tipo de obstrucción cada vez que esté pulverizando.
2. Limpie/inspeccione la rejilla de entrada, el filtro InstaClean y el filtro de la pistola cada vez que pulverice. Sustituya el filtro en caso de que no lo pueda limpiar o de que esté dañado.

AVISO

Proteja del agua las piezas de accionamiento internas de este pulverizador. Las aberturas en la carcasa permiten que el aire enfríe las piezas mecánicas y electrónicas del interior. Si entrase agua por estas aberturas, el pulverizador podría no funcionar bien o sufrir daños permanentes.

Mangueras sin aire

Verifique la manguera en busca de daños cada vez que pulverice. No trate de reparar la manguera si la camisa o los racores están dañados. No utilice mangueras más cortas de 7,6 m (25 pies). Apriete utilizando dos llaves.

Boquillas de pulverización

- Siempre limpie las boquillas con un fluido de limpieza compatible y cepillo después de pulverizar.
- Es posible que sea necesario reemplazar las boquillas después de pulverizar 60 litros (15 galones) o podrían llegar a durar 230 litros (60 galones), dependiendo de la abrasividad de la pintura. Consulte la sección **Calidad del patrón de pulverización**, página 22.

Herramienta de cebado/almacenamiento

Si tiene dificultades para cebar el pulverizador, siga los siguientes pasos.

Para el A80 ProPlus, consulte **Desmontaje de la válvula de admisión (A60/A80)**, página 37.

1. Lleve a cabo el **Procedimiento de descompresión**, página 17.
2. Retire la tapa de la botella Pump Armor. Introduzca un pequeño tubo de fluido en la parte inferior de la herramienta de almacenamiento/cebado y enrosque la herramienta en la botella. **NOTA:** Para obtener mejores resultados, asegúrese de que la botella esté llena de Pump Armor.

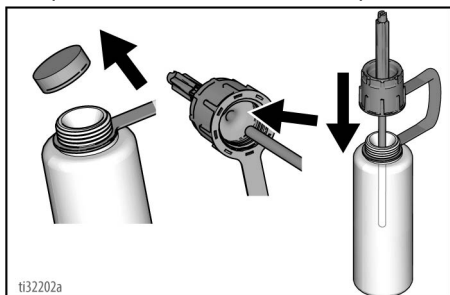

3. Extraiga el tubo de aspiración del pulverizador. Inserte la herramienta sobre la entrada y empuje firmemente hasta que se detenga.

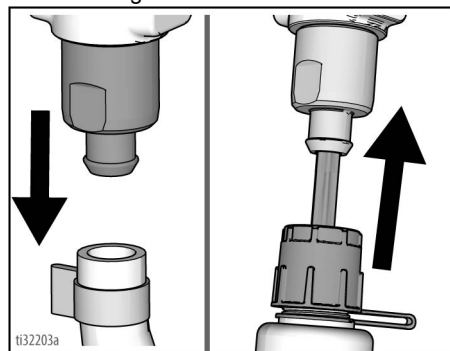

4. Apriete la botella de Pump Armor hasta que el Pump Armor fluya hacia el tubo de drenaje.

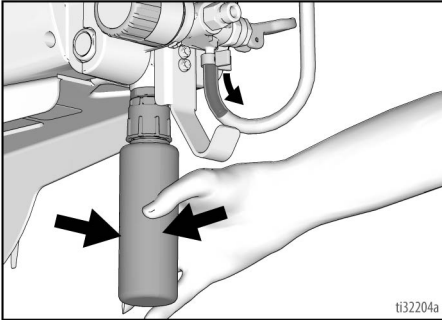

5. Desmonte la herramienta. Sustituya la tapa a prueba de niños y apriétela para almacenarlo.

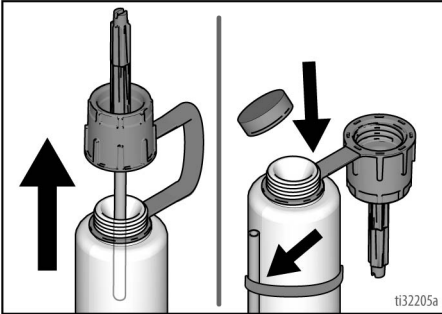

6. Vuelva a colocar el tubo de aspiración del pulverizador. Asegúrese de que el tubo esté ajustado en la entrada y la abrazadera esté enganchada.

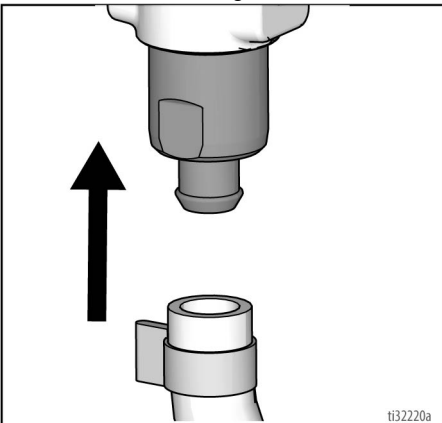

Desmontaje de la válvula de admisión (A60/A80)

Se incluye una herramienta integrada en el marco para extraer el conjunto de la válvula de entrada de la bomba. Si sospecha que la válvula de entrada está obstruida o atascada, quite el conjunto de la válvula y límpie o reemplace.

1. Inserte la entrada de la bomba en el marco y afloje la válvula de entrada. Extraiga la válvula de entrada.

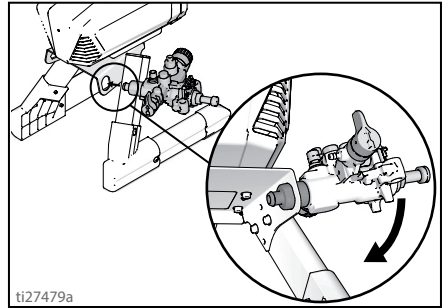

2. Extraiga la válvula de entrada.

AVISO

No afloje la bola y el resorte dentro del conjunto de la válvula de entrada. Pueden caer al extraer la válvula de entrada. La bomba no se cebará sin la bola y el resorte.

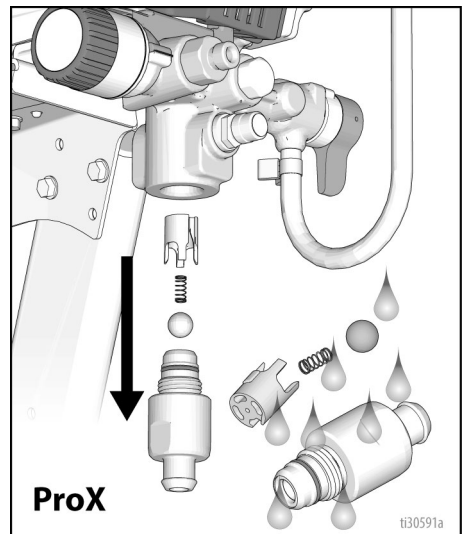

Mantenimiento A20-A80

3. Lleve a cabo un lavado eléctrico. Consulte **Limpieza con válvula de lavado eléctrico**, página 29.

				
La pulverización a alta presión puede inyectar toxinas en el cuerpo y causar lesiones graves. No detenga las fugas con la mano ni con un trapo.				

4. Inspeccione en busca de fugas. Si se producen fugas, realice el **Procedimiento de descompresión**, página 17 y después apriete todos los accesorios de conexión y repita el paso 3.

Reparación de la bomba (A60/A80)

			
--	---	---	---

Cuando las empaquetaduras de la bomba se desgastan, la pintura comenzará a gotear fuera de la bomba. Compruebe un kit de reparación de la bomba e instálelo de acuerdo con las instrucciones provistas en el kit, antes del próximo trabajo.

Cada vez que se cambie el kit de bomba, compruebe las válvulas de entrada y salida de la bomba en busca de desgaste o daños. Sustitúyala si está desgastada o dañada. Siempre reemplace las válvulas de entrada y salida cada segunda vez que se sustituya el kit de la bomba.

Extracción de la bomba

Retire la manguera sin aire, el tubo de aspiración y el tubo de salida. Realice siempre el **Procedimiento de descompresión**, página 17 antes de iniciar cualquier reparación de la bomba y desenchufe el pulverizador.

1. Desenchufe el pulverizador de la fuente de alimentación.
2. Tire de las lengüetas en los laterales de la puerta Easy Access hacia usted mientras tira hacia arriba de toda la puerta.

3. Ahora levante la puerta para girarla hacia afuera.

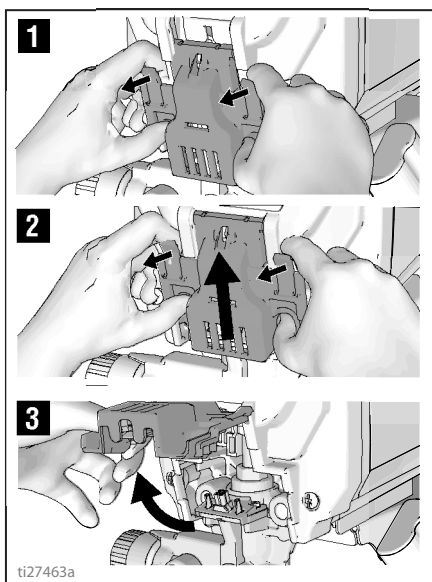

4. Deslice el conjunto de la bomba fuera de las clavijas de montaje.

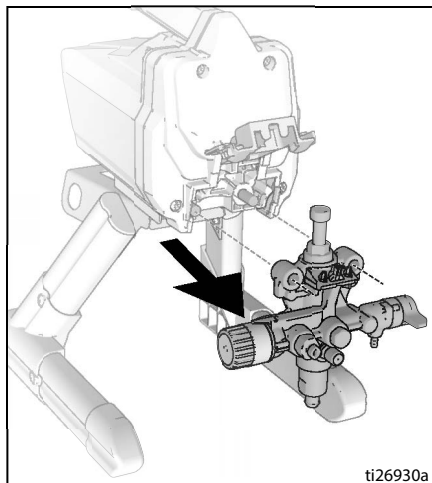

Herramienta de extracción ProXChange

Se incluye una herramienta integrada en el marco para extraer el conjunto de empaquetadura ProXChange. Consulte el manual de la bomba ProXChange para obtener instrucciones completas de reparación.

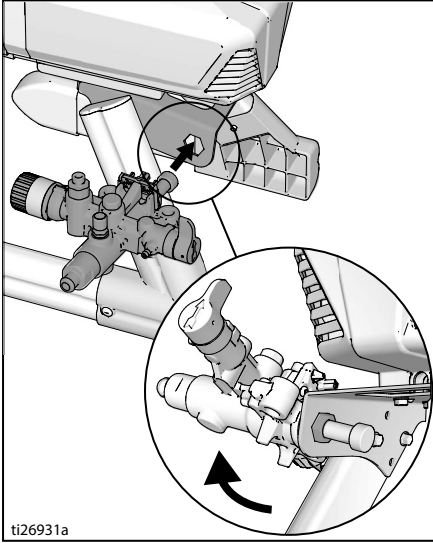

Instalación de la bomba

1. Deslice el conjunto de la bomba en las clavijas de montaje.

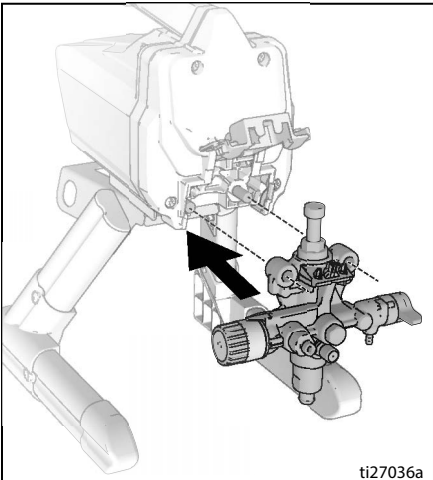

- a. Mueva la varilla de la bomba hacia arriba o abajo hasta que la tapa esté nivelada con la abertura en la horquilla.

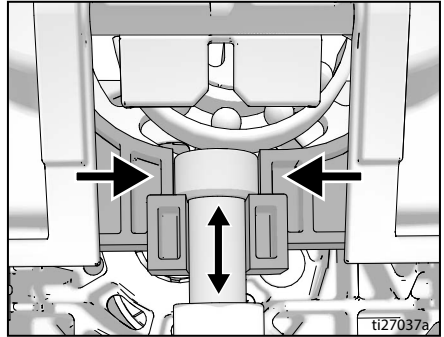

- b. Empuje la varilla de la bomba para deslizar el conjunto de la bomba de nuevo sobre los pasadores de montaje.
2. Oscile la puerta Easy Access mientras empuja hacia abajo toda la puerta.

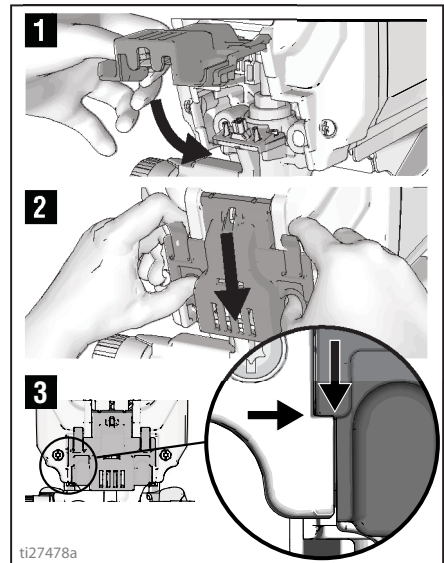

3. Instale la manguera, el tubo de aspiración y el tubo de drenaje.
4. Conecte el pulverizador a la fuente de alimentación.

NOTA: La puerta debe cerrarse y bloquearse totalmente antes de accionar el pulverizador.

Mantenimiento A100 40

Mantenimiento A100 40



El mantenimiento rutinario es importante para garantizar un correcto funcionamiento de su pulverizador. El mantenimiento incluye realizar acciones rutinarias que mantienen su pulverizador en funcionamiento y evitarán problemas en el futuro.

Actividad	Intervalo
Inspeccione y limpie el filtro del pulverizador, el colador de la admisión de fluido y el filtro de la pistola.	A diario o cada vez que pulverice
Inspeccione las ventilaciones de la protección del motor en busca de obstrucciones.	A diario o cada vez que pulverice
Llene el TSL agregándolo a través del punto de llenado de TSL.	A diario o cada vez que pulverice
Inspeccione las escobillas del motor en busca de desgaste. Las escobillas deben medir 1/2 in (13 mm) como mínimo. NOTA: Las escobillas no se desgastan de manera uniforme en ambos lados del motor. Revise todas las escobillas.	Cada 1000 galones (3785 litros)
Revise el calado del pulverizador. SIN disparar la pistola de pulverización, el motor del pulverizador se debería calar y no reiniciarse hasta que se dispare nuevamente la pistola. Si el pulverizador arranca nuevamente SIN disparar la pistola, inspeccione la bomba en busca de fugas internas/externas; revise también la válvula de cebado.	Cada 1000 galones (3785 litros)
Ajuste de la empaquetadura del cuello Cuando haya fugas por las empaquetaduras de la bomba, apriete la tuerca de empaquetadura hasta que la fuga se detenga o se reduzca. Así, podrá funcionar aproximadamente durante 100 galones (380 litros) adicionales antes de que sea necesario cambiar las empaquetaduras. La tuerca de la empaquetadura puede apretarse sin sacar la junta tórica.	Según sea necesario, en función del uso

Desmontaje de la bomba A100

El desmontaje de la bomba incluye desconexión de la entrada y la salida del fluido y el desmontaje de la bomba.

1. Utilice un martillo para aflojar la tuerca de retención de la bomba.

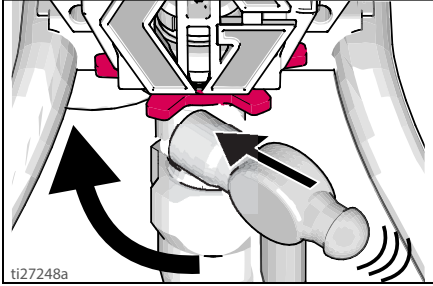

2. Gire la tuerca de retención de la bomba para liberar la tapa de la varilla de la bomba.

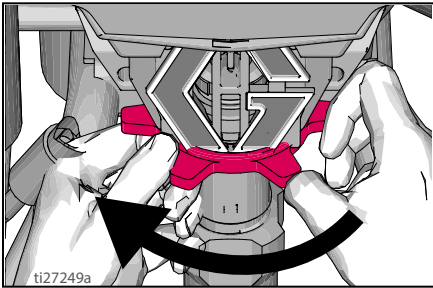

3. Abra la tapa de la varilla de la bomba

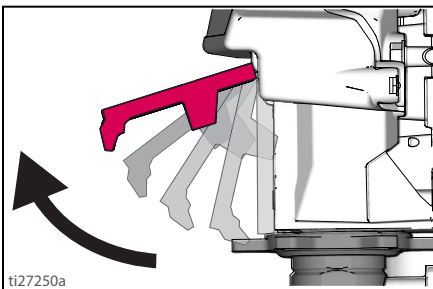

4. Desconecte la manguera de salida y la manguera de aspiración de la bomba.

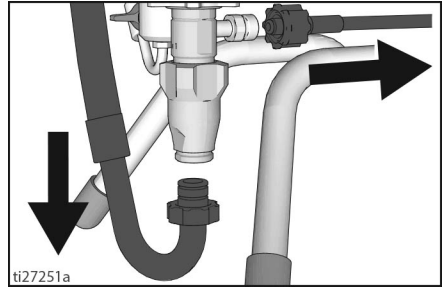

5. Retire la bomba del alojamiento de accionamiento.

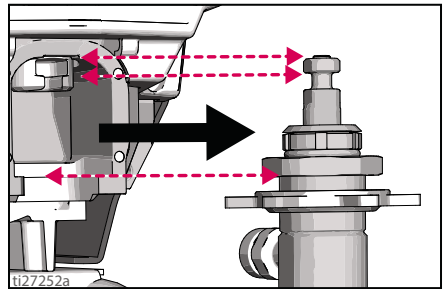

Instalación de la bomba A100

Instalación de la bomba A100

La instalación de la bomba incluye fijar la bomba y conectar la entrada y la salida de fluidos.

1. Conecte la manguera de salida a la bomba.

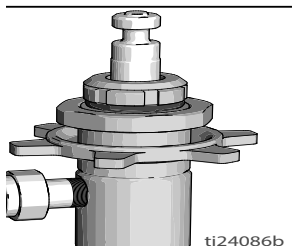

2. Mueva la varilla de desplazamiento de la bomba hacia arriba o hacia abajo hasta que se deslice en la varilla de conexión cuando monta la bomba en el alojamiento de accionamiento.

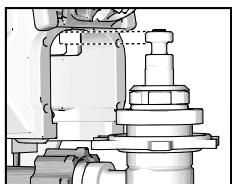

3. Deslice la bomba hasta el tope en el alojamiento de accionamiento.

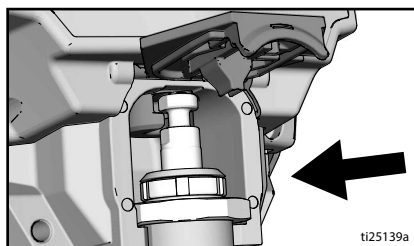

4. Cierre la tapa de la varilla de la bomba. Asegúrese de que esté alineada con el alojamiento de accionamiento.

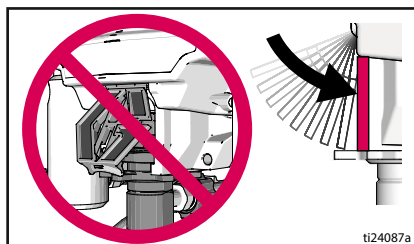

5. Utilice las dos manos para apretar la tuerca de retención de la bomba.

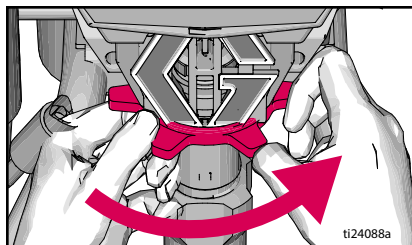

6. Utilice un martillo para girar a la bomba de retención de la tuerca una vuelta adicional de 1/8 a 1/6, o 45° a 60°.

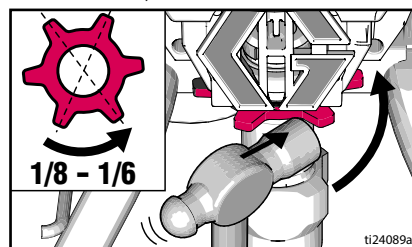

7. Instale la manguera de aspiración.

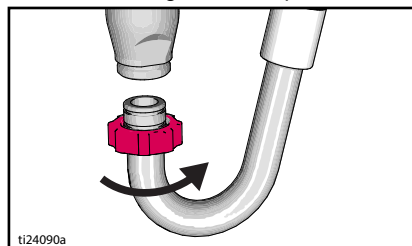

Resolución de problemas

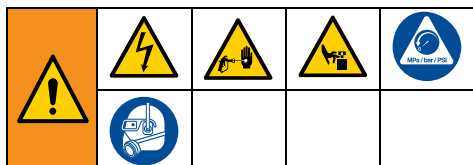

1. Siga lo indicado en el **Procedimiento de descompresión**, página 17, antes de limpiar, verificar o dar servicio al equipo.
2. Soluciones al comienzo de cada problema detallado son las más comunes.

3. Verifique todos los elementos de esta Tabla de resolución de problemas antes de llevar el pulverizador a un centro de servicio autorizado.



Resolución de problemas

Problema	Causa	Solución
El motor no funciona: (verifique que el pulverizador esté enchufado y que el interruptor de encendido/apagado esté en la posición encendido)	La puerta Easy Access no está completamente cerrada.	Verifique que la puerta Easy Access esté cerrada y bloqueada. Consulte el paso 2 de la Instalación de la bomba , página 39.
	El control de presión está establecido en presión cero.	Gire la perilla de control de presión en sentido horario para aumentar el ajuste de presión.
	El tomacorriente no suministra corriente.	Pruebe el tomacorriente con un dispositivo que sepa que funciona. Reinicie el disyuntor del circuito o reemplace el fusible. Busque un tomacorriente que funcione. Restablezca el disyuntor del edificio o sustituya el fusible.
	El cable de extensión está dañado.	Sustituya el cable de extensión. Vea la página 6.
	El cable eléctrico del pulverizador está dañado.	Verifique en busca de aislamiento o alambres rotos. Reemplace el cable eléctrico si está dañado.
	La bomba se ha agarrotado (la pintura se ha endurecido en la bomba; o se ha congelado agua en la bomba).	Coloque el interruptor de ON/OFF en apagado y desenchufe el pulverizador del tomacorriente. Si estuviera congelado, NO trate de poner en marcha el pulverizador hasta que esté completamente descongelado o se pueden causar daños al motor, la tarjeta de control o el tren de accionamiento. Coloque la pulverizadora en una zona caliente durante varias horas. Compruebe el movimiento libre de la bomba quitando la carcasa y el ventilador. Si no está congelada, busque pintura endurecida en la bomba. Si se ha endurecido pintura en la bomba, consulte Reparación de la bomba (A60/A80) , página 38 o sustituya la bomba. Si el motor no gira con la bomba removida, consulte a un vendedor minorista, distribuidor o centro de servicio autorizados de Graco/Magnum.
El motor o el control están dañados.	Consulte a un vendedor minorista, distribuidor o centro de servicio autorizados de Graco/Magnum.	

Resolución de problemas

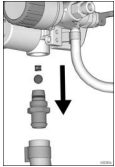
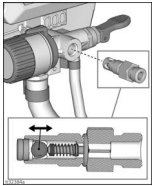
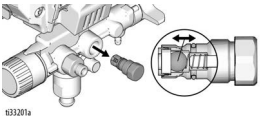
Problema	Causa	Solución
<p>El pulverizador funciona, pero la bomba no ceba o pierde cebado mientras se usa.</p> <p>(La bomba gira pero no bombea pintura hacia el tubo de aspiración ni acumula presión).</p>	<p>La válvula de cebado/pulverización está en posición SPRAY (PULVERIZACIÓN).</p>	<p>Mueva la válvula de cebado/pulverización en la posición PRIME (Cebado) hasta que salga pintura por el tubo de drenaje.</p>
	<p>La rejilla de entrada está obstruida o el tubo de aspiración no está totalmente sumergido en pintura.</p>	<p>Limpie los desechos de la rejilla de entrada y asegúrese de que el tubo de aspiración está sumergido en la pintura.</p>
	<p>La bola de la válvula de entrada o salida está atascada o sucia.</p>	<p>Presione el botón PushPrime dos veces para aflojar la válvula de entrada y volver a cebar el pulverizador. Consulte Llenado de la bomba (cebado de la bomba), página 19.</p>
		<p>Consulte Herramienta de cebado/almacenamiento, página 36. Después, vuelva a cebar el pulverizador. Extraiga las válvulas de entrada/salida y limpie, sustituya y cebe. Consulte Llenado de la bomba (cebado de la bomba), página 19. Vea las figuras a continuación.:</p> <ul style="list-style-type: none"> • Asegúrese de no aflojar la bola y el muelle de la válvula de entrada o el pulverizador no funcionará.  <ul style="list-style-type: none"> • Asegúrese de que la bola de salida se mueve libremente en la carcasa antes de la sustitución.  
<p>El tubo de aspiración tiene fugas.</p>	<p>Inspeccione la conexión del tubo de aspiración para detectar rajaduras o fugas de vacío.</p>	
<p>Residuos en la pintura podrían estar provocando la obstrucción.</p>	<p>Filtre la pintura. Consulte la sección Filtre la pintura, página 19.</p>	
<p>La válvula de cebado/pulverización está desgastada u obstruida con desechos.</p>	<p>Lleve el pulverizador a un centro de servicio autorizado de Graco/MAGNUM.</p>	

Resolución de problemas

Problema	Causa	Solución
La bomba está cebada, pero no puede lograr un buen patrón de pulverización.	La boquilla de pulverización puede estar parcialmente obstruida.	Consulte la sección Limpie la obstrucción de la boquilla de pulverización , página 25.
	La boquilla de pulverización reversible está en posición UNCLOG (DESOBSTRUIR).	Gire el mango en forma de flecha de la boquilla de pulverización hasta que esté dirigida hacia delante en la posición SPRAY (Pulverización). Vea la página 25.
	Residuos en la pintura podrían estar provocando la obstrucción.	Filtre la pintura. Consulte la sección Limpie la obstrucción de la boquilla de pulverización , página 25.
	La presión está configurada demasiado baja.	Alinee el indicador de ajuste de la perilla de control de presión en el ajuste deseado de pulverización. Consulte la sección Limpie la obstrucción de la boquilla de pulverización , página 25.
	El filtro InstaClean está obstruido.	Limpie o reemplace el filtro InstaClean. Consulte Limpieza del filtro InstaClean (A60, A80) , página 31.
	El filtro de la pistola de pulverización está obstruido.	Limpie o reemplace el filtro de la pistola. Consulte la sección Limpie la obstrucción de la boquilla de pulverización , página 25.
	La boquilla de pulverización seleccionada es demasiado grande para la capacidad del pulverizador.	Sustituya la boquilla de pulverización. Consulte la sección Técnicas de pulverización , página 23.
	La boquilla de pulverización está excesivamente gastada, sobrepasando la capacidad del pulverizador.	Sustituya la boquilla de pulverización. Consulte la sección Técnicas de pulverización , página 23.
	Junta y sello de la boquilla de pulverización desgastados o que faltan.	Reemplace la junta y el sello. Consulte la sección Técnicas de pulverización , página 23.
	La rejilla de entrada está obstruida o el tubo de aspiración no está sumergido en pintura.	Limpie los desechos de la rejilla de entrada y asegúrese de que el tubo de aspiración está sumergido en la pintura.
	El cable de extensión es demasiado largo o no tiene la sección suficiente.	Sustituya el cable de extensión. Consulte Cables de extensión , página 6.
La válvula de entrada o la de salida están desgastadas u obstruidas con desechos.	<p>Compruebe si la válvula de entrada o la válvula de salida están desgastadas o contaminadas.</p> <ul style="list-style-type: none"> - Cebe el pulverizador con pintura. - Dispare la pistola momentáneamente. - Cuando se suelta el gatillo, la bomba debería girar momentáneamente y pararse. - Si la bomba continúa funcionando, las válvulas de la bomba pueden estar desgastadas o contaminadas con desechos. - Consulte Herramienta de cebado/almacenamiento, página 36. - Limpie y reinstale las válvulas. - Sustituya las válvulas con los kits adecuados. 	

Resolución de problemas

Problema	Causa	Solución
La pistola de pulverización dejó de pulverizar con el gatillo presionado.	La boquilla de pulverización está obstruida.	Consulte la sección Limpie la obstrucción de la boquilla de pulverización , página 25.
	El pulverizador perdió el cebado.	Vuelva a cebar el pulverizador. Consulte Llenado de la bomba (cebado de la bomba) , página 19. Vea Resolución de problemas , página 44.
Cuando se pulveriza la pintura, aparecen surcos en la pared.	El material es demasiado espeso.	Mueva la pistola más rápido.
		Elija una boquilla de pulverización con un orificio más pequeño.
		Elija una boquilla de pulverización con el abanico más ancho.
		Asegúrese de que la pistola esté suficientemente lejos de la superficie.
La cobertura es inadecuada cuando se pulveriza pintura.	El material está demasiado diluido.	Mueva la pistola más lentamente.
		Elija una boquilla de pulverización con un orificio más grande.
		Elija una boquilla de pulverización con abanico más estrecho.
		Asegúrese de que la pistola está suficientemente cerca de la superficie.
El patrón del abanico varía significativamente mientras pulveriza.	El conmutador de control de presión está desgastado y causa una variación de presión excesiva.	Lleve el pulverizador a un centro de servicio autorizado de Graco/MAGNUM.
No se puede disparar la pistola de pulverización.	El bloqueo del gatillo de la pistola de pulverización está colocado.	Gire el bloqueo del gatillo para desactivarlo.
Sale pintura por el interruptor de control de presión.	El interruptor de control de presión está desgastado.	Lleve el pulverizador a un centro de servicio autorizado de Graco/MAGNUM.
Sale pintura por el tubo de drenaje.	El pulverizador está sobrepresurizado.	Lleve el pulverizador a un centro de servicio autorizado de Graco/MAGNUM.
La pintura fuga hacia afuera de la bomba.	Los prensaestopas de la bomba están desgastados.	Sustituya la bomba. Consulte Reparación de la bomba (A60/A80) , página 38.
El motor está caliente y funciona intermitentemente. El motor se apaga automáticamente debido al exceso de calor. Se pueden producir daños si la causa no se corrige.	Los orificios de ventilación del gabinete están obstruidos o el pulverizador está cubierto.	Mantenga los orificios de ventilación sin obstrucciones ni exceso de pulverización y mantenga el pulverizador descubierto.
	El cable de extensión es demasiado largo o no tiene la sección suficiente.	Sustituya el cable de extensión.
	El generador eléctrico no regulado usado tiene voltaje excesivo.	Utilice un generador eléctrico con un regulador de voltaje adecuado.
	Es necesario sustituir el motor.	Lleve el pulverizador a un vendedor minorista, distribuidor o centro de servicio autorizados de Graco/Magnum.

Especificaciones técnicas

	Métrico	EE. UU.
Pulverizador		
Presión máxima de funcionamiento del fluido	207 bar, 20,7 MPa	3000 psi
Suministro máximo		
A20 Plus	0,91 lpm	0,24 gpm
A30 Pro Plus	1,0 lpm	0,27 gpm
A45 Pro Plus	1,2 lpm	0,31 gpm
A60 Pro Plus	1,5 lpm	0,38 gpm
A80 ProPlus/A100	1,8 lpm	0,47 gpm
Tamaño de boquilla de pulverización máximo		
A20 Plus, A30 ProPlus	0,38 mm	0,015 pulg.
A45 Pro Plus	0,43 mm	0,017 pulg.
A60 Pro Plus	0,48 mm	0,019 pulg.
A80 ProPlus/A100	0,53 mm	0,021 pulg.
Salida de fluido npsm	1/4 pulg.	1/4 pulg.
Generador mínimo	1500-3500 W	
Requisitos eléctricos	220–240 V, 10 A, 1Ø	
Dimensiones		
Altura		
A20 Plus	35,1 cm	13,8 pulg.
A30 Pro Plus	45,5 cm	17,9 pulg.
A45 Pro Plus	94,0 cm	37,0 pulg.
A60 Pro Plus	93,0 cm	36,7 pulg.
A80 Pro Plus	97,8 cm	38,5 pulg.
ProPlus A45	71,8 cm (empuñadura hacia abajo) 97,2 cm (empuñadura hacia arriba)	28,25 pulg. (empuñadura hacia abajo) 38,25 pulg. (empuñadura hacia arriba)
Longitud		
A20 Plus	35,1 cm	13,8 pulg.
A30 Pro Plus	36,8 cm	14,5 pulg.
A45 Pro Plus	49,0 cm	19,3 pulg.
A60 Pro Plus	51,3 cm	20,2 pulg.
A80 Pro Plus	52,8 cm	20,8 pulg.
ProPlus A45	59,1 cm	23,25 pulg.
Anchura		
A20 Plus	30,7 cm	12,1 pulg.
A30 Pro Plus	31,5 cm	12,4 pulg.
A45 Pro Plus	38,9 cm	15,3 pulg.
A60 Pro Plus	43,7 cm	17,2 pulg.
A80 Pro Plus	52,3 cm	20,6 pulg.
ProPlus A45	52,1 cm	20,5 pulg.

Especificaciones técnicas

	Métrico	EE. UU.
Peso		
A20 Plus	5,9 kg	13,2 lb
A30 Pro Plus	7,5 kg	16,5 lb
A45 Pro Plus	12,0 kg	26,5 lb
A60 Pro Plus	18,7 kg	41,2 lb
A80 Pro Plus	22,5 kg	49,5 lb
ProPlus A45	31,1 kg	68,5 lb
Rango de temperatura de almacenamiento ◆◆	-35° a 71 °C	-30° a 160 °F
Rango de temperatura de funcionamiento ✓	4° a 46 °C	40° a 115 °F
Ruido** (dBa) a 70 psi (0,48 MPa, 4,8 bar)		
Presión sonora	85 dBa	
Potencia de sonido	89 dBa	
Presión sonora A100	90 dBa	
Potencia de sonido A100	100 dBa	
Materiales de fabricación		
Materiales húmedos en todos los modelos	Acero al carbono revestido de zinc y de níquel, nailon, acero inoxidable, PTFE, acetal, cuero, UHMWPE, aluminio, carburo de tungsteno, polietileno, fluoroelastómero, uretano	
Notas		
* Las presiones de arranque y el desplazamiento por ciclo pueden variar según las condiciones de aspiración, la presión de descarga, la presión de aire y el tipo de fluido.		
** Presión sonora medida a 3 pies (1 metro) del equipo. Potencia sonora medida según la norma ISO-3744.		
◆ Cuando la bomba está guardada en un fluido anticongelante, la bomba se puede dañar en caso de que pintura a base de agua o látex se congele en la bomba.		
◆ Pueden producirse daños en las piezas de plástico si se producen impactos en condiciones de baja temperatura.		
✓ Los cambios en la viscosidad de la pintura con temperaturas muy altas o muy bajas pueden afectar el rendimiento del pulverizador.		

Garantía estándar de Graco

Graco garantiza que el producto al que se hace referencia en este documento y que ha sido fabricado por Graco y que lleva su nombre, está libre de defectos materiales y de elaboración en la fecha original de venta al comprador original. Con la excepción de cualquier garantía especial, extendida o limitada publicada por Graco, durante el periodo de doce meses desde la fecha de venta, reparación o reemplazo de cualquier parte del equipo que Graco considere defectuosa. Esta garantía es válida solamente si el equipo se instala, se utiliza y se mantiene de acuerdo con las recomendaciones escritas de Graco.

Esta garantía no cubre, y Graco no será responsable, del desgaste y ruptura o de cualquier avería, daño o desgaste causados por una instalación inadecuada, mala utilización, abrasión, corrosión, mantenimiento inadecuado o incorrecto, negligencia, accidente, manipulación o sustitución de componentes no aprobados por Graco. Graco tampoco asumirá ninguna responsabilidad por mal funcionamiento, daños o desgaste causados por la incompatibilidad del equipo con estructuras, accesorios, equipos o materiales que no hayan sido suministrados por Graco, o por el diseño, fabricación, instalación, funcionamiento o mantenimiento incorrectos de estructuras, accesorios, equipos o materiales que no hayan sido suministrados por Graco.

Esta garantía está condicionada a la devolución prepagada del equipo supuestamente defectuoso a un distribuidor Graco para la verificación del defecto que se reclama. Si se verifica que existe el defecto por el que se reclama, Graco reparará o reemplazará gratuitamente todas las piezas defectuosas. El equipo se devolverá al comprador original previo pago del transporte. Si la inspección del equipo no revela ningún defecto en el material o la mano de obra, se harán reparaciones a un precio razonable; dichos cargos pueden incluir el coste de piezas, mano de obra y transporte.

ESTA GARANTÍA ES EXCLUSIVA, Y SUSTITUYE CUALQUIER OTRA GARANTÍA EXPRESA O IMPLÍCITA INCLUIDA, PERO SIN LIMITARSE A ELLA, LA GARANTÍA DE COMERCIALIZACIÓN O LA GARANTÍA DE APTITUD PARA UN PROPÓSITO PARTICULAR.

La única obligación de Graco y el único recurso del comprador en relación con el incumplimiento de la garantía serán los estipulados en las condiciones anteriores. El comprador acepta que no habrá ningún otro recurso disponible (incluidos, pero sin limitarse a ello, daños accesorios o emergentes por pérdida de beneficios, pérdida de ventas, lesiones a las personas o daños a bienes, o cualquier otra pérdida accesoria o emergente). Cualquier acción por incumplimiento de la garantía debe presentarse dentro de los dos (2) años posteriores a la fecha de venta.

GRACO NO GARANTIZA Y RECHAZA TODA SUPUESTA GARANTÍA DE COMERCIALIZACIÓN Y APTITUD PARA UN PROPÓSITO EN PARTICULAR, EN LO QUE SE REFIERE A ACCESORIOS, EQUIPO, MATERIALES O COMPONENTES VENDIDOS PERO NO FABRICADOS POR GRACO. Estos artículos vendidos pero no fabricados por Graco (como motores eléctricos, interruptores, manguera, etc.) están sujetos a la garantía, si la hubiera, de su fabricante. Graco proporciona al comprador asistencia razonable en la presentación de quejas por la ruptura de garantía.

Bajo ninguna circunstancia Graco será responsable de daños especiales, causados por, incidentales o indirectos del equipo Graco que se le proporciona o del rendimiento o uso de productos u otros bienes que vendidos en adelante, independientemente de si es por ruptura de contrato, de la garantía, de negligencia por parte de Graco o de cualquier otra forma.

Información sobre Graco

Para consultar la última información acerca de productos Graco, visite www.graco.com.

Para información sobre patentes, consulte www.graco.com/patents.



Every Graco purchase comes
with A+ Customer Service.

Go To

magnumbygraco.eu

for videos and product information.

PROVEN QUALITY. LEADING TECHNOLOGY.

Todos los datos presentados por escrito y visualmente contenidos en este documento reflejan la información más reciente sobre el producto disponible en el momento de la publicación.

Graco se reserva el derecho de efectuar cambios en cualquier momento sin aviso.

Traducción de las instrucciones originales. This manual contains Spanish. MM 3A6433

Oficinas centrales de Graco: Minneapolis

International Offices: Belgium, China, Japan, Korea

GRACO INC. AND SUBSIDIARIES • P.O. BOX 1441 • MINNEAPOLIS MN 55440-1441 • USA

Copyright 2018, Graco Inc. Todas las instalaciones de fabricación de Graco están registradas conforme a la norma ISO 9001.

www.graco.com

Revisión E, mayo 2023