



MAGNUM[®]

TRUEAIRLESS[™]

Electric Airless Sprayer

3A6438E PT

OWNERS MANUAL

A20 Plus, A30 ProPlus, A45 ProPlus, A60 ProPlus, A80 ProPlus, A100 ProPlus



Instruções Importantes de Segurança

Leia todas as advertências e instruções contidas neste manual, em manuais associados e no equipamento. Familiarize-se com os controles e com a utilização adequada do equipamento. Guarde estas instruções.



SERVICE
to every customer, every time

www.graco.com/techsupport

*Apenas para pulverizações móveis de tintas e revestimentos arquiteturais.
Não aprovado para utilização em ambientes explosivos ou locais perigosos.*

PROVEN QUALITY. LEADING TECHNOLOGY.

Antes de pintar

Reveja os Avisos para obter informações de segurança importantes



Importante! Leia atentamente e cultive bons hábitos de segurança.

Manuais associados

312830	Pistolas de Pintura SG
3A3172	Bomba ProXChange™
334599	Bomba endurance ProConnect

Modelos

Pressão Máxima de Funcionamento 3000 psi (207 bar, 20.7 MPa)

	VCA	Modelo	Suporte (Série)	Carrinho (Série)
	230	A20 Plus	17C243 (A) 17R659 (A)	
		A30 Pro Plus	17C244 (A)	
		A45 Pro Plus		17C245 (A)
		A60 Pro Plus		17H224 (A) 17R660 (A)
		A80 Pro Plus		17H215 (B)
		A100 ProPlus		17Y605 (A)
	230	A20 Plus	25V401 (A)	
		A30 ProPlus	25V402 (A)	
		A45 ProPlus		25V403 (A)
		A60 ProPlus		25V404 (A)

Recursos online

Visite o nosso website: <http://www.magnumbygraco.eu>

Informações importantes para o utilizador

Informações importantes para o utilizador

Obrigado por ter adquirido este equipamento!

Antes de utilizar o pulverizador, leia este Manual do Utilizador para obter instruções completas sobre a utilização adequada e as advertências de segurança.

Este pulverizador foi concebido para fornecer um desempenho superior com tintas e revestimentos para arquitetura à base de água e à base de óleo (tipo aguarrás). Estas informações para o utilizador servem para o ajudar a compreender os tipos de materiais que podem ser utilizados com o pulverizador.

Leia as informações no rótulo do recipiente do material para determinar se pode ser utilizado com o pulverizador. Solicite uma folha de dados de segurança (SDS) ao seu fornecedor. A etiqueta do recipiente e a SDS explicam os componentes do material e as precauções específicas associadas.

As tintas, demãos e materiais de limpeza incluem-se, geralmente, numa das seguintes **3 categorias básicas**:



À BASE DE ÁGUA: a etiqueta do recipiente deve indicar que o material pode ser limpo com sabão e água. O seu pulverizador é compatível com este tipo de material. O seu pulverizador **NÃO** é compatível com materiais de limpeza agressivos, como lixívia clorada.



À BASE DE ÓLEO: A etiqueta do recipiente deve indicar que o material é **COMBUSTÍVEL** e pode ser limpo com aguarrás ou diluente. A ficha de dados de segurança (SDS) tem de indicar que o ponto de inflamação do material se situa acima de 38° C. O seu pulverizador é compatível com este tipo de material. Utilize materiais à base de óleo no exterior ou em espaços interiores bem ventilados, com circulação de ar fresco. Consulte as advertências de segurança deste manual.



INFLAMÁVEL: este tipo de material contém solventes inflamáveis, tais como xileno, tolueno, nafta, MEK, dissolvente de verniz, acetona, álcool desnaturado e terebintina. O rótulo do recipiente deve indicar que este material é **INFLAMÁVEL**. Este tipo de material **NÃO** é compatível com os **modelos A20/A30/A45** e **NÃO** pode ser utilizado.

Índice

Antes de pintar	2
Informações importantes para o utilizador	3
Advertências	6
Rótulos de segurança sobresselentes	9
Conheça o seu pulverizador	10
Diagrama do suporte A20 Plus	10
Lista de componentes A20 Plus	10
Diagrama do suporte A30 ProPlus	11
Lista de componentes A30 ProPlus	11
Diagrama do carrinho A45 ProPlus	12
Lista de componentes A45 ProPlus	12
Diagrama A60/A80 ProPlus	13
Lista de componentes A60/A80 ProPlus	13
Diagrama A100 ProPlus	14
Lista de componentes A100 ProPlus	14
Conheça os seus controlos	15
Preparação	16
Arranque	17
Procedimento de descompressão	17
Lavar o fluido de armazenamento	18
Filtrar a tinta	19
Encher a bomba (Ferrar a bomba)	19
Encha a pistola e o tubo flexível	20
Reabastecer o balde de tinta	21
Bloqueios	21
Pintar	22
Começar	22
Ajustar o controlo de pressão	22
Qualidade do padrão de pulverização	22
Técnicas de pulverização	23
Acionar a pistola	23
Orientação da pistola	23
Alinhamento do padrão de pulverização	23
Seleção do bico de pintura e pressão	24
Desobstruir entupimentos de bicos de pintura	25
Instalação do bico de pintura	25
Limpeza	27
Limpeza a partir de um balde	27
Limpeza com a válvula Power Flush	29
Limpar a pistola e o filtro da pistola	30
Limpeza do Filtro de InstaClean (A60, A80)	31
Limpar o filtro A100	31

Armazenamento	32
Armazenamento de curto prazo	32
Armazenamento de longo prazo	32
Referência	34
Compatibilidade do líquido de limpeza	34
Instruções para ligação á terra estática (materiais inflamáveis à base de óleo ou solvente)	34
Referência rápida	35
Manutenção A20-A80	36
Tubos flexíveis de alta pressão	36
Bicos de pintura	36
Ferramenta de armazenamento/ferragem	36
Remoção da válvula de entrada (A60/A80)	37
Reparação da bomba (A60/A80)	38
Manutenção A100	40
Remoção da bomba A100	41
Instalação da bomba A100	42
Deteção e resolução de problemas	44
Especificações técnicas	49
Garantia Standard da Graco	51
Informações da Graco	52

Advertências

Seguem-se advertências relativamente à preparação, utilização, ligação à terra, manutenção e reparação deste equipamento. O ponto de exclamação alerta para uma advertência geral e os símbolos de perigo referem-se aos riscos específicos dos procedimentos. Quando estes símbolos aparecerem ao longo deste manual ou nas etiquetas informativas, tenha em conta estas Advertências. Os símbolos e advertências dos produtos referidos como perigosos não abrangidos nesta secção podem aparecer ao longo deste manual, sempre que aplicáveis.

ADVERTÊNCIA



LIGAÇÃO A MASSA

O equipamento tem de ter ligação à terra. No caso de um curto-circuito elétrico, a ligação à terra reduz o risco de choque elétrico ao fornecer um cabo de escape para a corrente elétrica. Este produto está equipado com um cabo com um fio de ligação à terra, com a devida ficha de ligação à terra. A ficha deve ser ligada a uma tomada elétrica devidamente instalada e ligada à terra, de acordo com as normas e regulamentos locais.

- A instalação incorreta da ficha de ligação à terra pode resultar em risco de choque elétrico.
- Quando é necessária a reparação ou substituição do cabo ou da ficha, o fio de ligação à terra não deve ser ligado a nenhum dos terminais planos.
- O fio com o isolamento com superfície externa verde, com ou sem riscas amarelas, é o fio de ligação à terra.
- Quando as instruções de ligação à terra não são bem compreendidas ou quando há dúvidas sobre o produto ter ficado devidamente ligado à terra, deve pedir-se ajuda a um electricista ou reparador qualificado.
- A ficha fornecida não deve ser modificada; se não encaixar na tomada, deve pedir-se a um electricista qualificado que instale uma tomada adequada.
- Este produto destina-se a ser utilizado num circuito nominal de 230V e possui uma ficha de ligação à terra semelhante à ficha ilustrada na imagem abaixo.

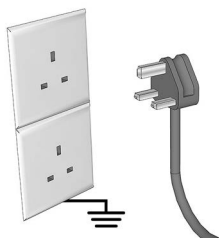
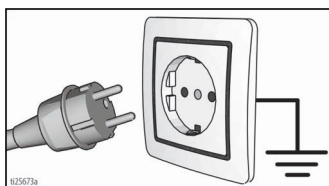

- O produto só deve ser ligado a uma tomada que tenha a mesma configuração que a ficha.
- Não utilizar um adaptador 3-para-2 com este produto.

Cabos de extensão:

- Utilize apenas um cabo de extensão com 3 fios que tenha uma ficha de ligação à terra e um recetáculo que aceite a ficha no produto.
- Certifique-se de que o seu cabo de extensão não está danificado. Se for necessário um cabo de extensão, utilize no mínimo 12 AWG (2,5 mm²) para transportar a corrente de que o produto necessita.
- Um cabo subdimensionado resulta em perda de tensão, de potência e em sobreaquecimento.

Tamanho do condutor		Comprimento
AWG (Escala americana normalizada)	Métrico	Pressão
16	1,5 mm ²	25 pés (8 m)
12	2,5 mm ²	50 pés (15 m)

ADVERTÊNCIA



PERIGO DE INCÊNDIO E EXPLOSAO

Os vapores inflamáveis na zona de trabalho, tais como os provenientes de solventes e tintas, podem inflamar-se ou explodir. Para ajudar a evitar incêndios e explosões:

Modelos A20/A30/A45:

- Não pulverizar nem limpar com materiais com um ponto de ignição inferior a 100 °F (38 °C). Utilizar apenas com materiais não inflamáveis ou à base de água ou diluentes não inflamáveis. Inclui, mas não se limita a acetona, xileno, tolueno ou nafta. Para obter mais informações relativas ao material que utiliza, solicite a Ficha de Dados de Segurança (FDS) ao distribuidor ou ao revendedor do material.
- Não pulverize materiais inflamáveis ou combustíveis perto de chamas desprotegidas ou fontes de ignição, tais como cigarros, motores e equipamento elétrico.
- Não pulverize líquidos combustíveis numa área fechada.



Modelos A60/A80/A100:

- Não pinte com materiais inflamáveis ou combustíveis perto de chamas desprotegidas ou fontes de ignição, tais como cigarros, motores e equipamento elétrico.
- Não pinte com líquidos inflamáveis ou combustíveis em áreas fechadas.

Todos os modelos:

- O fluxo de tinta ou solventes pelo equipamento poderá resultar em eletricidade estática. A eletricidade estática cria um risco de incêndio ou explosão na presença de vapores de tinta ou de solventes. Todas as peças do sistema de pintura, incluindo a bomba, conjunto do tubo flexível, pistola de pintura e objetos na área de pintura ou em redor da mesma, devem estar devidamente ligados à terra, para proteger contra descarga estática e faíscas. Utilize os tubos flexíveis condutores ou ligados à terra para equipamentos de pintura a alta pressão da Graco.
- Todos os recipientes e sistemas de recolha devem estar ligados à terra para evitar descargas de eletricidade estática. Não utilize revestimentos interiores do balde a menos que estes sejam antiestáticos ou condutivos.
- Ligue a uma tomada elétrica ligada à terra e utilize cabos de extensão ligados à terra. Não utilize um adaptador de 3 para 2.
- Não utilize uma tinta ou um solvente que contenha hidrocarboneto halogenado.
- Não pinte com líquidos inflamáveis ou combustíveis em áreas fechadas.
- Mantenha a zona de pulverização bem ventilada. Mantenha um bom fornecimento de ar fresco a circular na zona.
- O pulverizador gera faíscas. Mantenha o conjunto da bomba numa área bem ventilada, a pelo menos 6,1 metros da área de pintura quando pulverizar, lavar, limpar ou fazer a manutenção. Não pinte o conjunto da bomba.
- Não fume na área de pintura ou pinte onde existam faíscas ou uma chama acesa.
- Não ligue interruptores, motores ou produtos similares que produzam faíscas na zona de pintura.
- Mantenha a zona limpa e sem recipientes de tinta ou de solvente, panos e outros materiais inflamáveis.
- Conheça os ingredientes das tintas e dos solventes de pintura. Leia todas as folhas de dados de segurança (FDS) e os rótulos das embalagens fornecidas com as tintas e solventes. Cumpra as instruções de segurança do fabricante relativamente às tintas e aos solventes.
- tenha sempre um extintor operacional na área de trabalho.



PERIGO DE CHOQUE ELÉTRICO

Este equipamento tem de ser ligado à terra. Se os procedimentos de ligação à terra, instalação ou utilização do sistema não forem os adequados, poderão ocorrer choques elétricos.

- Desligue e retire o cabo de alimentação da tomada antes de efetuar procedimentos de manutenção no equipamento.
- Ligue apenas a tomadas elétricas ligadas à terra.
- Utilize unicamente cabos de extensão de 3 condutores.
- Certifique-se de que os pinos de terra estão intactos na tomada e nos cabos de extensão.
- Não exponha à chuva. Guarde no interior.
- Utilize apenas um centro de assistência autorizado para substituir um cabo de alimentação danificado.



ADVERTÊNCIA



PERIGO DE INJEÇÃO ATRAVÉS DA PELE

A pintura a alta pressão é capaz de injetar toxinas no corpo e causar lesões físicas graves. No caso de tal injeção ocorrer, **obtenha tratamento médico imediato**.



- Não aponte a pistola a, nem pinte nenhuma pessoa ou animal.
- Mantenha as mãos e as outras partes do corpo afastadas da descarga. Por exemplo, não tente parar fugas com uma parte do corpo.



- Utilize sempre o protetor de bico do injetor. Não pinte sem que o protetor de bico do injetor se encontre no devido lugar.



- Utilize bicos do injetor da Graco.



- Tenha cuidado ao limpar e mudar os bicos do injetor. Nos casos em que o bico do injetor fique obstruído ao pintar, siga o **Procedimento de descompressão** para desligar a unidade e efetuar a descompressão antes de retirar o bico do injetor para o limpar.

- O equipamento mantém a pressão depois de ser desligado. Não deixe o equipamento ligado à corrente ou sob pressão durante períodos sem supervisão. Siga o **Procedimento de Descompressão** quando o equipamento for deixado sem supervisão ou não estiver a ser usado, e antes da manutenção, limpeza ou remoção de peças.

- Verifique os tubos flexíveis e as peças quanto a sinais de danos. Substitua quaisquer tubos flexíveis e peças que apresentem danos.

- Este sistema é capaz de produzir 3000 psi (207 bar, 20.7 MPa). Utilize peças de substituição ou acessórios Graco, com classificação mínima de 3000 psi (207 bar; 20.7 MPa).

- Engate sempre o fecho do gatilho quando não estiver a pulverizar. Verifique se o fecho do gatilho está a funcionar corretamente.

- Antes de usar a unidade, certifique-se de que todas as ligações estão bem fixas.

- Informe-se sobre como parar a unidade e efetuar a descompressão rapidamente. Familiarize-se bem com os comandos.



PERIGO DE MÁ UTILIZAÇÃO DO EQUIPAMENTO

A utilização incorreta pode resultar em morte ou ferimentos graves.



- Durante a pintura, utilize sempre luvas, óculos e um respirador ou uma máscara apropriados.

- Não trabalhe nem pulverize perto de crianças. Mantenha sempre as crianças afastadas do equipamento.

- Não se estique demasiado nem permaneça num suporte instável. Mantenha sempre uma base eficaz e um equilíbrio constante.

- Esteja atento ao que está a fazer.

- Não opere a unidade quando estiver cansado ou se estiver sob a influência de drogas ou álcool.

- Não dobre nem curve demasiado o tubo flexível.

- Não exponha o tubo flexível a temperaturas ou pressões acima das especificadas pela Graco.

- Não utilize o tubo flexível como elemento de força para puxar ou elevar o equipamento.

- Não pinte com um tubo flexível de comprimento inferior a 25 pés.

- Não altere nem modifique o equipamento. As alterações ou modificações podem anular as aprovações das autoridades e originar perigos de segurança.

- Certifique-se de que todos os equipamentos estão classificados e aprovados para o ambiente onde os vai utilizar.

ADVERTÊNCIA



PERIGO DE PEÇAS DE ALUMÍNIO PRESSURIZADAS

A utilização de produtos incompatíveis com o alumínio em equipamentos pressurizados pode causar graves reações químicas e problemas no equipamento. O incumprimento desta advertência pode causar a morte, ferimentos graves ou danos materiais.

- Não use 1,1,1-tricloroetano, cloreto de metileno, outros solventes de hidrocarboneto halogenado ou líquidos que contenham tais solventes.
- Não utilize lixívia clorada.
- Muitos outros produtos podem conter químicos incompatíveis com o alumínio. Contacte o seu fornecedor de material para informações sobre compatibilidade.



PERIGO RESULTANTE DE PEÇAS EM MOVIMENTO

As peças em movimento podem entalar, cortar ou amputar os dedos e outras partes do corpo.

- Mantenha-se afastado de peças em movimento.
- Não utilize o equipamento tendo removido as respetivas proteções e coberturas.
- O equipamento pode começar a funcionar sem aviso. Antes de efetuar ações de verificação, deslocação ou assistência no equipamento, siga o **Procedimento de Descompressão** e desligue todas as fontes de alimentação.



PERIGOS RESULTANTES DE PRODUTOS OU VAPORES TÓXICOS

Os produtos ou vapores tóxicos podem provocar lesões graves ou morte se entrarem em contacto com os olhos ou a pele, ou se forem inalados ou engolidos.

- Leia as Folhas de Dados de Segurança (FDS) para conhecer os perigos específicos dos produtos que está a utilizar.
- Armazene os produtos perigosos em recipientes aprovados e elimine-os em conformidade com as diretrizes aplicáveis.



EQUIPAMENTO DE PROTEÇÃO INDIVIDUAL

Utilize equipamento de proteção adequado quando estiver na zona de trabalho de modo a ajudar a evitar lesões graves, incluindo lesões nos olhos, perda de audição, inalação de vapores tóxicos e queimaduras. Este equipamento de proteção inclui, mas não está limitado a:

- Proteção para os olhos e ouvidos.
- O fabricante do líquido e do solvente recomenda o uso de máscaras de respiração, roupa protetora e luvas.

Rótulos de segurança sobresselentes

Encontram-se disponíveis gratuitamente etiquetas, rótulos e cartões de segurança sobresselentes. Consulte a tabela seguinte.

Referência	Descrição
16G596	Etiqueta de aviso no pulverizador
15G026	Rótulo de aviso no tubo flexível de alta pressão
179960	Cartão de alerta médico

Conheça o seu pulverizador

Diagrama do suporte A30 ProPlus

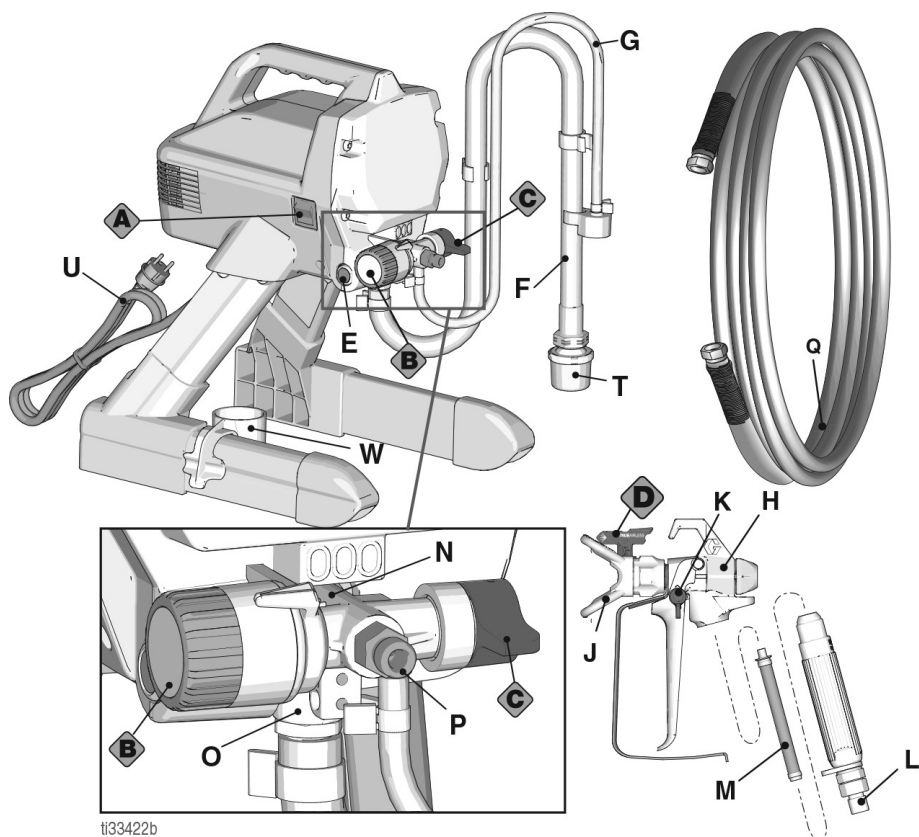

i133422b

Lista de componentes A30 ProPlus

A	Interruptor ON/OFF
B	Botão regulador de pressão
C	Válvula de ferragem/pulverização
D	Bico de pintura
E	Botão PushPrime™
F	Tubo de sucção
G	Tubo de drenagem (com difusor)
H	Pistola pulverizadora sem ar
J	Proteção do bico de pulverização
K	Fecho do gatilho da pistola
L	Acessório da pistola

M	Filtro da pistola (punho interior)
N	Bomba
O	Válvula de Entrada
P	Válvula de saída (ligação do tubo flexível sem ar)
Q	Tubo Flexível de Alta Pressão
T	Filtro de entrada
U	Cabo de alimentação
W	Recipiente para pingos do tubo de sucção
	Etiqueta de Número de Série/Modelo (não apresentado, encontra-se na parte inferior da unidade.)
Consulte Referência rápida , pág. 35, para mais informações.	
Consulte Rótulos de segurança sobresselentes , pág. 9, relativamente aos rótulos de segurança sobresselentes.	

Conheça o seu pulverizador

Diagrama do carrinho A45 ProPlus

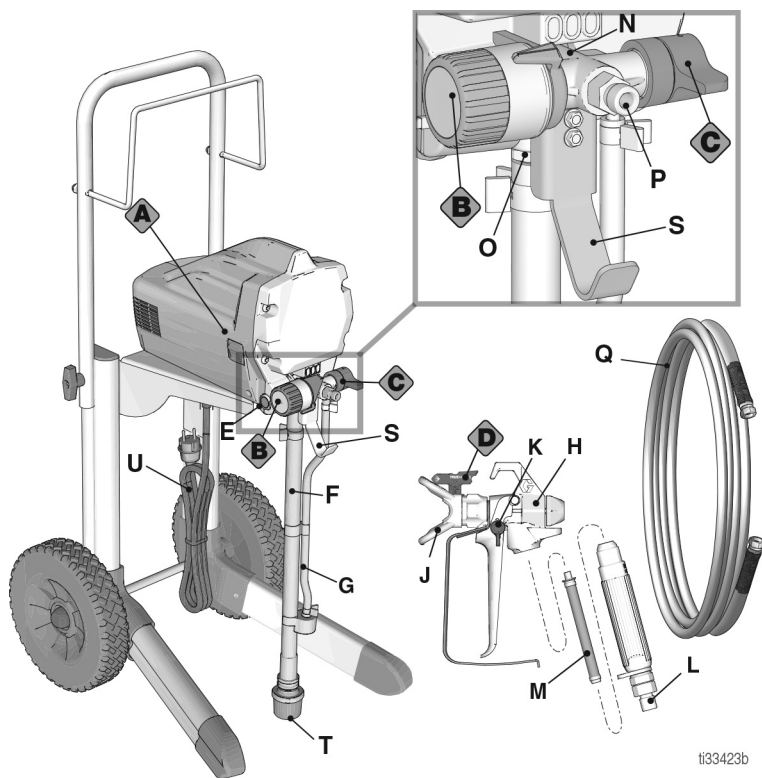

ti33423b

Lista de componentes A45 ProPlus

A	Interruptor ON/OFF
B	Botão regulador de pressão
C	Válvula de ferragem/pulverização
D	Bico de pintura
E	Botão PushPrime™
F	Tubo de sucção
G	Tubo de drenagem (com difusor)
H	Pistola pulverizadora sem ar
J	Proteção do bico de pulverização
K	Fecho do gatilho da pistola
L	Acessório da pistola

M	Filtro da pistola (punho interior)
N	Bomba
O	Válvula de Entrada
P	Válvula de saída (ligação do tubo flexível sem ar)
Q	Tubo Flexível de Alta Pressão
S	Suporte do balde
T	Filtro de entrada
U	Cabo de alimentação
	Etiqueta de Número de Série/Modelo (não apresentado, encontra-se na parte inferior da unidade.)
Consulte Referência rápida , pág. 35, para mais informações.	
Consulte Rótulos de segurança sobreselentes , pág. 9, relativamente aos rótulos de segurança sobreselentes.	

Conheça o seu pulverizador

Diagrama A60/A80 ProPlus

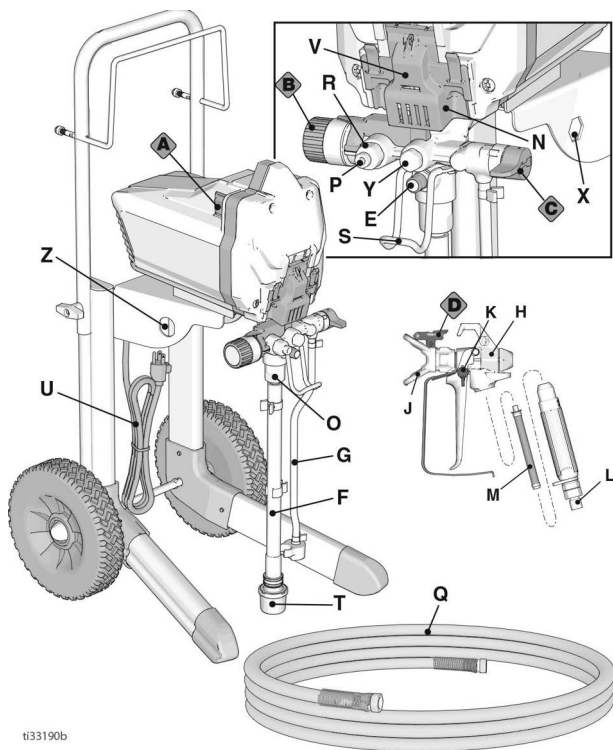

ti33190b

Lista de componentes A60/A80 ProPlus

A	Interruptor ON/OFF
B	Botão regulador de pressão
C	Válvula de ferragem/pulverização
D	Bico de pintura
E	Botão PushPrime
F	Tubo de sucção
G	Tubo de drenagem (com difusor)
H	Pistola pulverizadora sem ar
J	Proteção do bico de pulverização
K	Fecho do gatilho da pistola
L	Acessório da pistola
M	Filtro da pistola (punho interior)
N	Bomba ProXChange™ (atrás da porta de acesso fácil)

O	Válvula de Entrada
P	Ligação do tubo flexível pneumático
Q	Tubo Flexível de Alta Pressão
R	Filtro InstaClean (dentro da saída de líquido)
S	Suporte do balde
T	Filtro de entrada
U	Cabo de alimentação
V	Porta de acesso fácil
X	Ferramenta de remoção da bomba
Y	Válvula de Saída
Z	Ferramenta de remoção da válvula de entrada
	Etiqueta de Número de Série/Modelo (não apresentado, encontra-se na parte inferior da unidade.)
Consulte Referência rápida , pág. 35, para mais informações.	
Consulte Rótulos de segurança sobresselentes , pág. 9, relativamente aos rótulos de segurança sobresselentes.	

Conheça o seu pulverizador

Diagrama A100 ProPlus

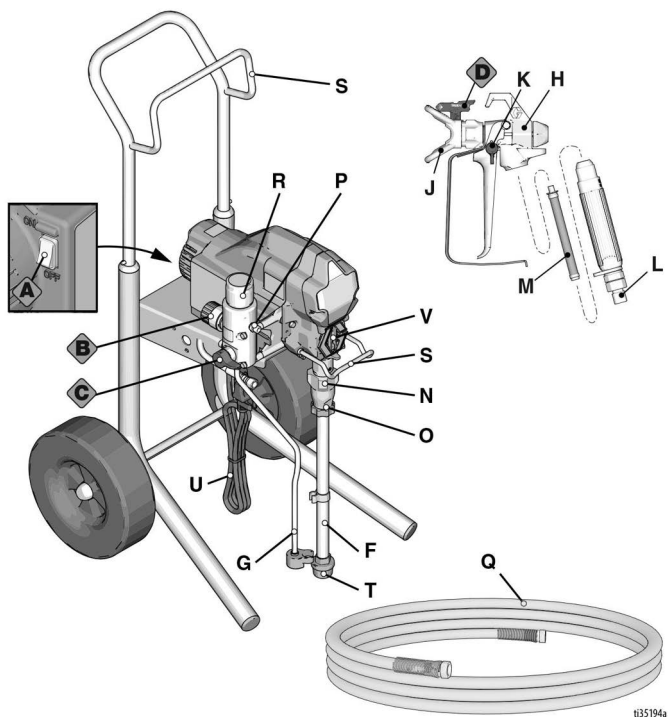



Lista de componentes A100 ProPlus

A	Interruptor ON/OFF
B	Botão regulador de pressão
C	Válvula de ferragem/pulverização
D	Bico de pintura
F	Tubo de sucção
G	Tubo de drenagem (com difusor)
H	Pistola pulverizadora sem ar
J	Proteção do bico de pulverização
K	Fecho do gatilho da pistola
L	Acessório da pistola
M	Filtro da pistola (punho interior)
N	Bomba ProXChange™ (atrás da porta de acesso fácil)

O	Válvula de Entrada
P	Ligação do tubo flexível pneumático
Q	Tubo Flexível de Alta Pressão
R	Filtro da Bomba
S	Suporte do balde
T	Filtro de entrada
U	Cabo de alimentação
V	Porta de acesso fácil/Ponto de enchimento de TSL
	Etiqueta de Número de Série/Modelo (não apresentado, encontra-se na parte inferior da unidade.)
Consulte Referência rápida , pág. 35, para mais informações.	
Consulte Rótulos de segurança sobreselentes , pág. 9, relativamente aos rótulos de segurança sobreselentes.	

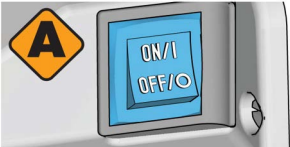
Conheça os seus controlos

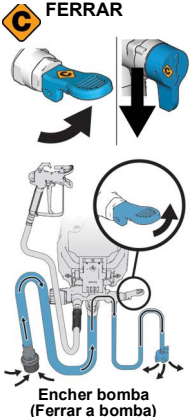
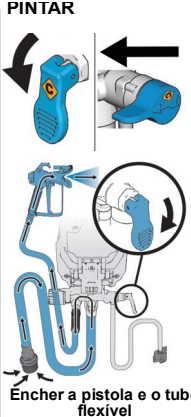
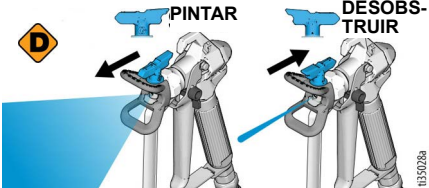
<p>Alimentação</p> 	<p>O interruptor ON/OFF controla a alimentação principal do pulverizador.</p>
<p>Pressão</p> 	<p>O botão de controlo de pressão aumenta ou reduz a pressão e o caudal da tinta.</p>
<p>Ferrar/Pintar</p> <p>FERRAR</p>  <p>PINTAR</p> 	<p>A válvula Ferrar/Pintar direciona o fluxo para o tubo de drenagem ou para o tubo flexível e para a pistola. É utilizar para ferrar o pulverizador, o que significa retirar o ar da bomba, do tubo flexível e da pistola.</p> <p>A pistola não pinta se existir ar no sistema. É necessário ferrar a bomba, o tubo flexível e a pistola sempre que entre ar no tubo de sucção.</p>
<p>Bico de pintura</p> 	<p>O bico de pintura é fundamental para a tecnologia de pintura a alta pressão. A tinta a alta pressão bombeada através de um orifício muito pequeno no bico de pintura sai na forma pulverizada.</p> <p>O bico de pintura pode ser invertido e desobstruir entupimentos rapidamente.</p>

Preparação

Monte o seu pulverizador

1. Ligue o tubo de alta pressão à ligação do tubo flexível de alta pressão (P) no pulverizador. Utilize uma chave inglesa para apertar de forma segura.
2. Ligue a outra extremidade do tubo flexível à pistola. Use duas chaves inglesas para apertar a pistola com firmeza (ver a imagem abaixo). se o tubo flexível já estiver colocado, assegure-se de que as ligações estão bem apertadas.

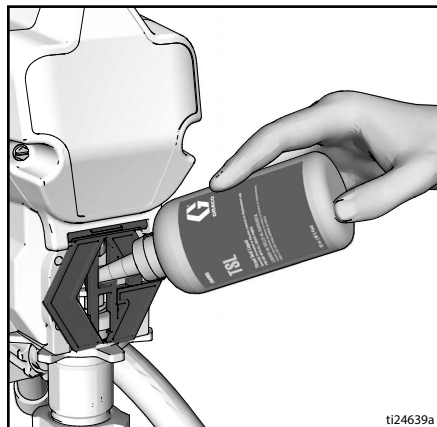
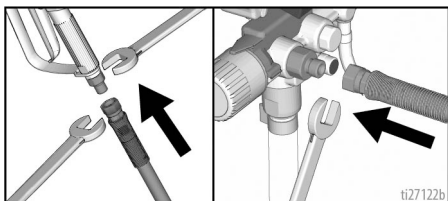

3. Certifique-se de que o bico de pintura está corretamente inserido na proteção do bico de pintura e de que o conjunto de proteção do bico de pintura está corretamente fixado na pistola. Consulte **Instalação do bico de pintura**, pág. 25.

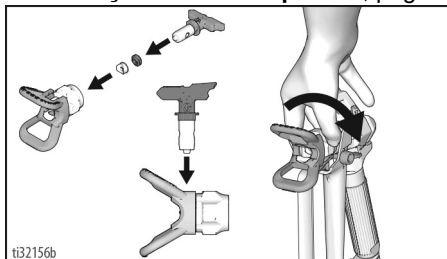

4. Execute o **Procedimento de descompressão**, pág. 17.
5. Apenas para o A100, encha a porca do empanque da garganta com TSL para evitar o desgaste prematuro do empanque. Efetue este procedimento diariamente ou sempre que pintar.
 - a. Coloque o injetor do recipiente de TSL no centro da abertura superior da grelha que se encontra na parte frontal do pulverizador.
 - b. Aperte o recipiente de modo a distribuir TSL suficiente para encher o espaço entre o êmbolo da bomba e o vedante da porca do empanque.

6. Certifique-se de que o interruptor ON/OFF está na posição **OFF**.

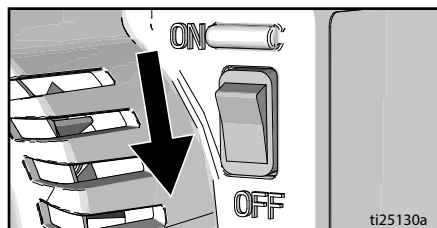

Arranque

Procedimento de descompressão



Siga o Procedimento de descompressão sempre que vir este símbolo.

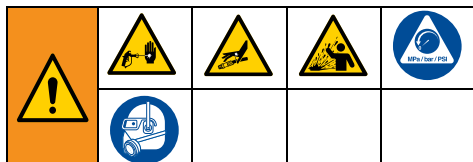

Este equipamento permanece pressurizado até efetuar manualmente a descompressão. Para ajudar a prevenir ferimentos graves resultantes do líquido pressurizado, como por exemplo injeção na pele ou líquido salpicado, siga o **Procedimento de alívio da pressão** sempre que o pulverizador for desligado e antes deste ser limpo ou verificado, e antes de fazer a manutenção do mesmo.

1. Coloque o interruptor ON/OFF na posição **OFF**. Para o A100, aguarde 7 segundos para a corrente se dissipar.

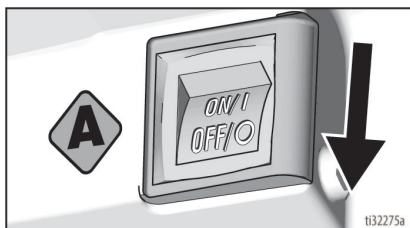

2. Engate o fecho do gatilho. Engate sempre o fecho do gatilho quando o equipamento de pintura for desligado para evitar que a pistola seja acionada acidentalmente.

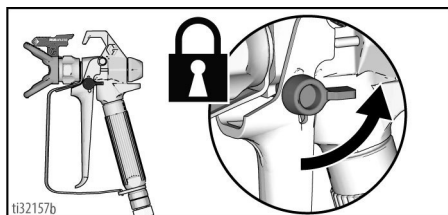

3. Rode o botão regulador de pressão até à posição mais baixa.

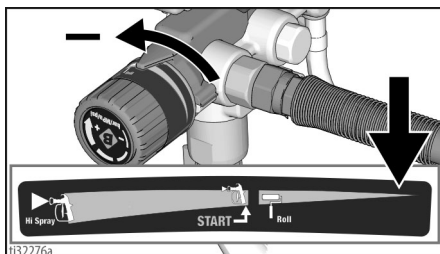

4. Coloque o tubo de drenagem num balde de resíduos e coloque a válvula Ferrar/Pintar na posição **PRIME** (Ferrar) para aliviar a pressão.

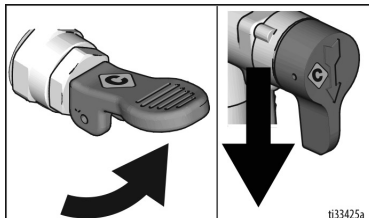

5. Segure a pistola firmemente junto de um balde. Aponte a pistola para o balde. Desengate o fecho do gatilho e aperte a pistola para aliviar a pressão.

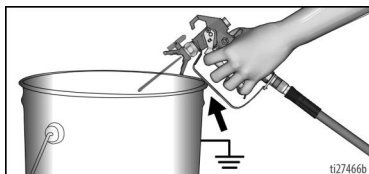

6. Engate o fecho do gatilho.

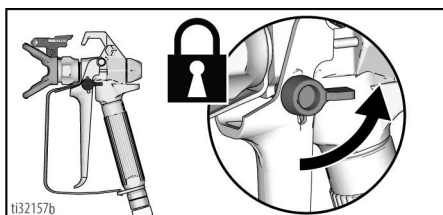

7. Se suspeitar de que a pressão não foi suficientemente aliviada, consulte **Bloqueios**, pág. 21.

NOTA: Deixe a válvula Ferrar/Pintar na posição **PRIME** (Ferrar) até estar preparado para pintar.

Lavar o fluido de armazenamento

É importante que lave o fluido de armazenamento do pulverizador antes de utilizá-lo.

1. Certifique-se de que o interruptor ON/OFF está na posição **OFF**.
2. Separe o tubo de drenagem (mais pequeno) do tubo de sucção (maior). Coloque o tubo de drenagem num balde de resíduos.
3. Mergulhe o tubo de sucção no balde cheio com água para materiais à base de água ou cheio com álcool mineral se pintar com materiais à base de óleo.

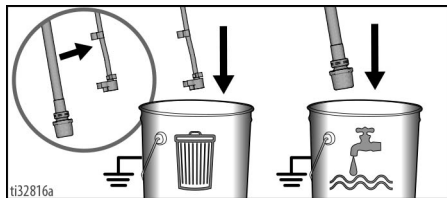

4. Rode a válvula Prime/Spray para a posição **PRIME**.

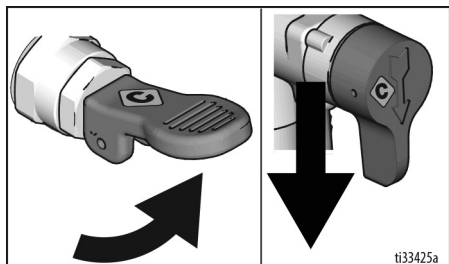

5. Ligue o cabo de alimentação a uma tomada elétrica corretamente ligada à terra.
6. Para os modelos A20 e A100 Plus, consulte o passo 7. Para os restantes modelos, prima duas vezes o botão
9. Quando o pulverizador começar a bombear, o líquido de lavagem sobre pelo tubo de sucção e sai pelo tubo de drenagem. Permita que o líquido saia do tubo de drenagem até um balde de

PushPrime para soltar a esfera da válvula de entrada.

A30/A45

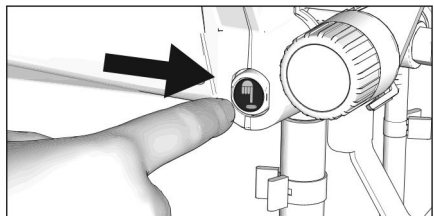

A60/A80

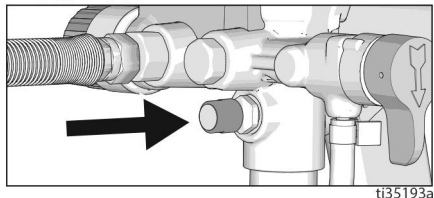

7. Alinhe o indicador de ajuste com a definição **START** no botão de controle de pressão.

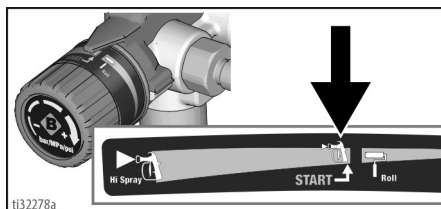

8. Coloque o interruptor ON/OFF na posição **ON**.

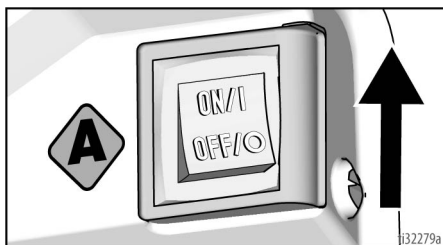

resíduos, durante 30 a 60 segundos.

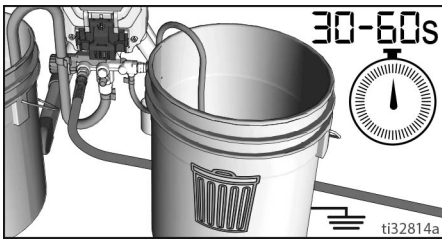

10. Coloque o interruptor ON/OFF na posição **OFF**.

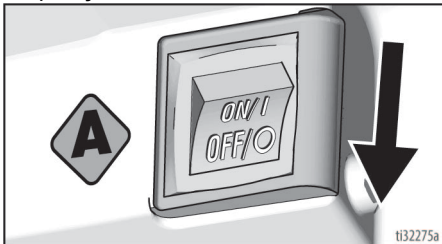

NOTA: Se o líquido de lavagem não sair pelo tubo de drenagem, consulte **Ferramenta de armazenamento/ferragem**, pág. 36.

Filtrar a tinta

Os sacos dos filtros de tinta são utilizados para retirar partículas grosseiras e resíduos de tinta ou corantes previamente abertos e estão disponíveis no local de aquisição da tinta. Para evitar problemas de ferragem e entupimentos do bico de pintura, recomendamos que filtre as tintas e corantes antes de pintar. Estique um saco de filtro de tinta descartável sobre um balde limpo e verta a tinta sobre o filtro.



<p>A pintura a alta pressão é capaz de injetar toxinas no corpo e provocar ferimentos corporais graves. Não pare as fugas com a mão ou um pano.</p>				

Encher a bomba (Ferrar a bomba)

A válvula Ferrar/Pintar direciona o fluxo para o tubo de drenagem ou para o tubo flexível e para a pistola. É utilizada para ferrar o pulverizador, o que significa retirar o ar da bomba, do tubo flexível e da pistola.

A pistola não pinta se existir ar no sistema. É necessário ferrar a bomba, o tubo flexível e a pistola sempre que entre ar no tubo de sucção.

1. Mova o tubo de sucção para o balde de pintura e submerja o tubo de sucção na tinta.

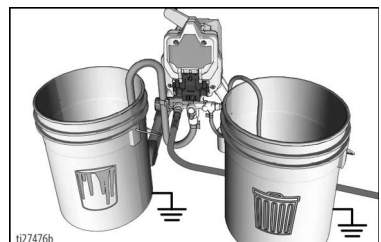

Arranque

2. Coloque o interruptor ON/OFF na posição **ON**.
3. Aguarde para ver a tinta sair do tubo de drenagem.
4. Coloque o interruptor ON/OFF na posição **OFF**.

NOTA: Se a tinta NÃO subir pelo tubo de sucção e sair pelo tubo de drenagem, consulte **Lavar o fluido de armazenamento**, pág. 18.

Encha a pistola e o tubo flexível

1. Rode o bico de pintura para a posição **UNCLOG (Desobstruir)** e certifique-se de que a proteção do bico de pintura está apertada.

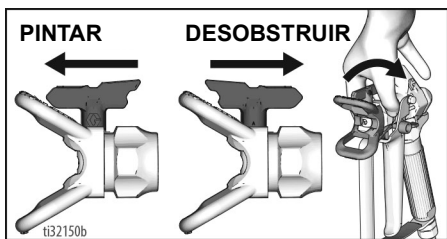

2. Encoste a pistola contra o balde de resíduos. Aponte a pistola para o balde de resíduos.
 - a. Desengate o fecho do gatilho (A).
 - b. Puxe e segure o gatilho da pistola (B).
 - c. Coloque a válvula Ferrar/Pintar na posição **SPRAY (Pintar)** (C).
 - d. Rode o interruptor ON/OFF para a posição **ON** (D).

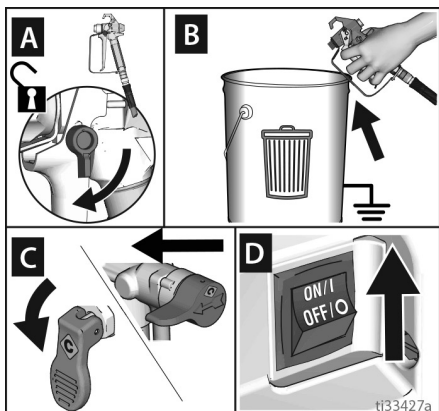

3. Acione a pistola dentro de um balde de resíduos, até que apenas pintura saia pela pistola.

4. Solte o gatilho. Engate o fecho do gatilho.

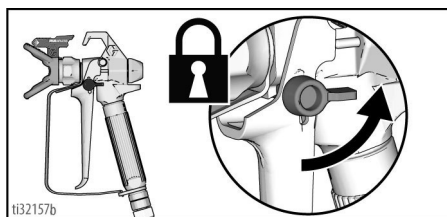

A pintura a alta pressão é capaz de injetar toxinas no corpo e provocar ferimentos corporais graves. Não pare as fugas com a mão ou um pano.

- NOTA:** Inspeccione para identificar fugas. Caso ocorram fugas, realize o **Procedimento de descompressão**, pág. 17, e, em seguida, aperte todos os encaixes e repita o procedimento **Encher a bomba (Ferrar a bomba)**, pág. 19.
5. Transfira o tubo de drenagem para o balde de tinta e fixe-o ao tubo de sucção.

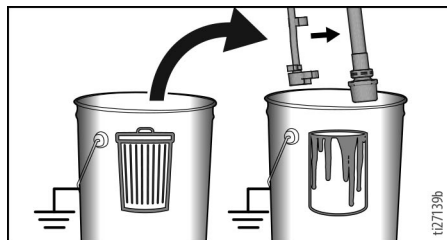

6. Rode o bico de pintura para a posição **SPRAY (Pintar)** e certifique-se de que a proteção do bico de pintura está apertada.

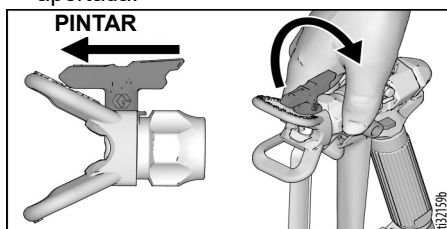

Reabastecer o balde de tinta

Quando o nível de tinta do balde de tinta for baixo e a pistola parar de pintar, reabasteça o balde de tinta e repita o procedimento **Encher a bomba (Ferrar a bomba)** e, posteriormente, o procedimento **Encha a pistola e o tubo flexível**.

Está pronto para pintar!

NOTA: É normal que o motor pare quando o pulverizador estiver ferrado e sob pressão. Se o motor continuar a trabalhar, o pulverizador não está ferrado. Repita os processos **Encher a bomba (Ferrar a bomba)** e **Encher a pistola e o tubo flexível**.

Bloqueios

Se não sair tinta da pistola ou se executar o procedimento de alívio de pressão e suspeitar que a pressão não foi totalmente aliviada:

1. **MUITO LENTAMENTE** desaperte a ligação do tubo flexível à pistola e desligue o tubo flexível de pintura de alta pressão da pistola.
2. Coloque a válvula Ferrar/Pintar na posição SPRAY (Pintar).
3. Enquanto segura o tubo flexível firmemente, aponte a extremidade do tubo flexível para o balde de tinta e rode o interruptor ON/OFF para a posição **ON**.
 - a. Se não sair fluido pelo tubo flexível, substitua o tubo flexível e continue no ponto 4.
 - b. Se não sair fluido do tubo flexível, consulte **Limpar a pistola e o filtro da pistola**, pág. 30.
4. Volte a montar o tubo flexível e a pistola e repita o procedimento **Encha a pistola e o tubo flexível**, pág. 20.

Pintar



Começar

1. Rode o botão de controlo de pressão para a posição **START**.
2. Desengate o fecho do gatilho.

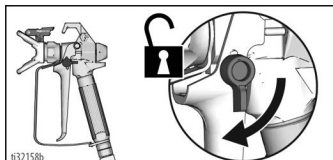
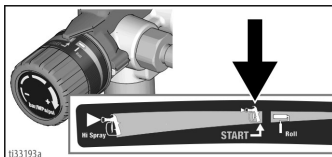

Ajustar o controlo de pressão

Para seleccionar uma definição, alinhe o símbolo no botão regulador de pressão com o indicador de ajuste no pulverizador.

1. Para obter os melhores resultados de pintura com o mínimo de excessos, regule o controlo de pressão para a definição “**START**”.
2. Se necessário, aumente a definição do botão de controlo de pressão para a definição mínima que resulte num padrão de pulverização aceitável.

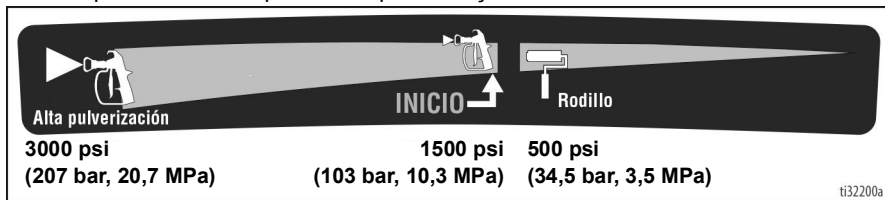

Qualidade do padrão de pulverização

Um bom padrão de pulverização é distribuído uniformemente quando toca na superfície.

- A pintura deve ser atomizada (distribuída de forma homogénea, sem falhas nas extremidades).
- Aumente o botão de controlo de pressão conforme necessário até que a pulverização seja uniforme e não apresente falhas nos rebordos.
- O bico de pintura poderá estar gasto ou poderá ser necessário um bico mais pequeno. Consulte **Seleção do bico de pintura e pressão**, pág. 24.
- Pode ser necessário diluir o material. Se o material tiver de ser diluído, siga as recomendações do fabricante.

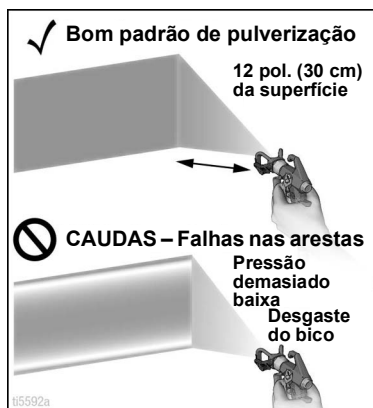

Técnicas de pulverização

Utilize um pedaço de faixa de cartão para praticar estas técnicas de pulverização básicas antes de começar a pulverizar a superfície.

- Segure a pistola a 30 cm da superfície e aponte diretamente à superfície. Ao inclinar a pistola para direcionar num determinado ângulo de pintura provoca um acabamento desigual.
- Flita o punho para manter a pistola direita. Oscilar a pistola para direcionar o ângulo de pintura dá origem a um acabamento desigual.

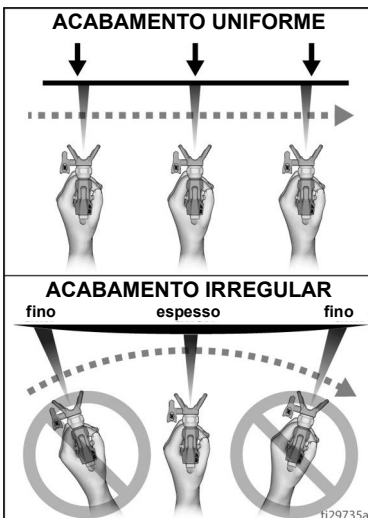
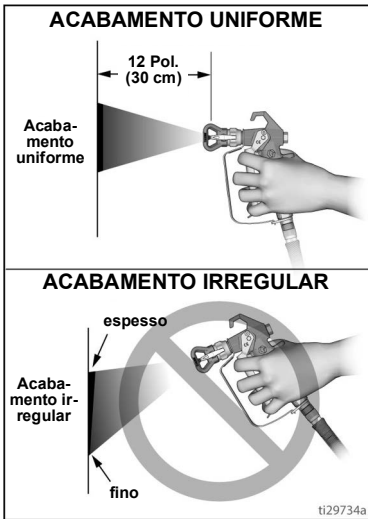

Acionar a pistola

Puxe o gatilho após arrancar o curso. Solte o gatilho antes de terminar o curso. A pistola deverá estar em movimento quando o gatilho é apertado e solto.

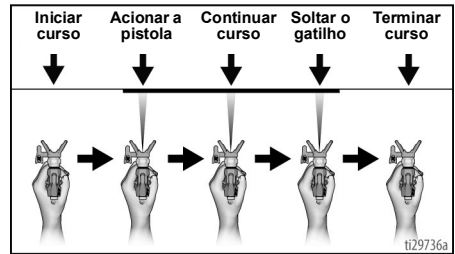

Orientação da pistola

Aponte o centro de pulverização da pistola na parte inferior do último curso, sobrepondo cada curso em cerca de metade.

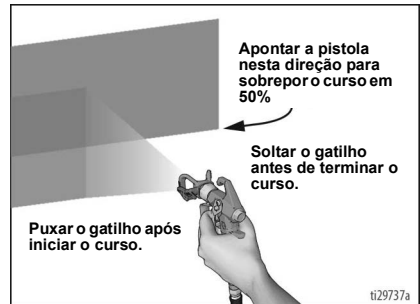

Alinhamento do padrão de pulverização



Para evitar ferimentos graves decorrentes da injeção na pele, não coloque as mãos em frente do bico de pintura ao alinhar o padrão de pulverização.

1. Elimine a pressão. Consulte **Procedimento de descompressão**, pág. 17. Engate o fecho do gatilho.
2. Posicione o protetor do bico horizontalmente, caso pretenda um leque horizontal.
3. Alinhe o protetor verticalmente para pulverizar o padrão vertical.



Seleção do bico de pintura e pressão

Os bicos de pinturas estão disponíveis numa variedade de tamanhos de orifício para pulverizar uma vasta gama de materiais. O seu pulverizador inclui o bico de pintura 515 para utilização na maioria das pinturas de superfícies de grande dimensão, como paredes e tetos. Se estiver a pintar com corantes ou precisar de uma pintar com um leque mais alargado, consulte a tabela de bicos de pintura abaixo para selecionar o melhor bico de pintura para o seu projeto. Encontram-se disponíveis tamanhos de bicos de pintura adicionais nos locais onde são comercializados pulverizadores de pintura.

- 1 Que material está a pintar?
 - Quanto mais espesso for o material, maior será o bico de pintura necessário.
- 2 Que largura de leque precisa para o seu projeto?
 - Leque estreito para projetos de menor dimensão
 - Leque mais largo para projetos de maior dimensão
- 3 Confirme se o seu pulverizador pode ser utilizado com o tamanho do seu bico de pintura.

Cálculo do número do bico:

- O primeiro algarismo corresponde a metade da largura do leque (#5 x 2 = 10 pol. de largura de leque).
- Os últimos dois algarismos correspondem ao tamanho da abertura do bico em milésimos de polegada.

Cálculo do número do bico:
O primeiro algarismo corresponde a metade da largura do leque (#5 x 2 = 10 pol. de largura do leque)

515



Os últimos dois algarismos correspondem ao tamanho da abertura do bico em milésimos de polegada.

034754a

1 Material	2 Largura do leque					3 Compatibilidade do pulverizador Cada pulverizador suporta um bico de pintura de tamanho máximo
	4 em largura do leque	6 em largura do leque	8 em largura do leque	10 em largura do leque	12 em largura do leque	
Corantes e isolantes	209	309				A20, A30, A45, A60, A80, A100
	211	311	411			A20, A30, A45, A60, A80, A100
Tintas semitransparentes		313	413			A20, A30, A45, A60, A80, A100
	211	311	411			A20, A30, A45, A60, A80, A100
Tintas sólidas		313	413			A20, A30, A45, A60, A80, A100
		315	415			A20, A30, A45, A60, A80, A100
Tintas de interior/primários			417	517		A45, A60, A80, A100
			415	515		A20, A30, A45, A60, A80, A100
Tintas de exterior/primários			417	517		A45, A60, A80, A100
				519	619	A60, A80, A100
				521	621	A80, A100

- À medida que pinta, o bico de pintura gasta-se e, como resultado, o orifício fica maior. Começar com um tamanho de orifício de bico menor do que o tamanho máximo permitir-lhe-á pintar dentro da compatibilidade do pulverizador durante mais tempo.
- Os bicos de pintura desgastam-se com o uso e necessitam de substituição periódica.

Desobstruir entupimentos de bicos de pintura

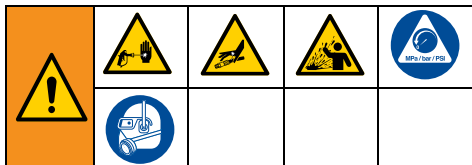

Caso partículas ou resíduos obstruam o bico de pintura, o bico de pintura pode ser invertido para desobstruir de forma rápida e fácil quaisquer partículas sem desmontar o pulverizador.

Consulte **Filtrar a tinta**, pág. 19 para obter informação adicional.

- Engate o fecho do gatilho. Rode o bico de pintura para a posição UNCLOG (Desobstruir). Certifique-se de que o bico de pintura permanece totalmente encaixado, empurrado totalmente na proteção do bico de pintura. Desengate o fecho do gatilho. Acione o gatilho com a pistola dirigida para uma zona com resíduos para a desobstruir.

DESENTUPIR

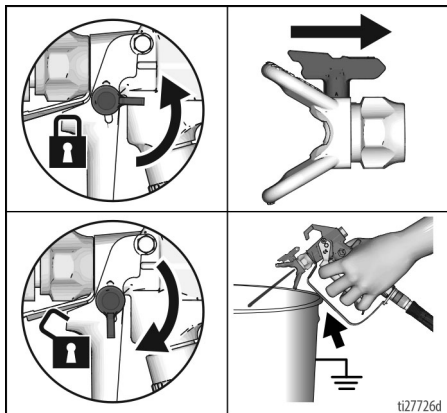

NOTA: Se for difícil rodar o bico de pintura quando este for rodado para a posição UNCLOG (Desentupir), realize o **Procedimento de descompressão**, pág. 17 e, em seguida, coloque a válvula Ferrar/Pulverizar para na posição SPRAY (Pintar) e repita o passo 1.

- Engate o fecho do gatilho. Rode o bico de pintura para a posição SPRAY (Pintar). Desengate o bloqueio do gatilho e continue a pulverizar.

PULVERIZAR

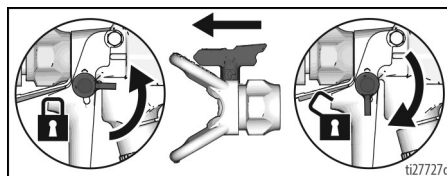

Instalação do bico de pintura



Para evitar ferimentos graves decorrentes da injeção na pele, não coloque as mãos em frente do bico de pintura ao instalar ou remover o bico de pintura e a proteção do bico de pintura.

Para evitar fugas do bico de pintura, certifique-se de que o bico de pintura e a respetiva proteção estão instalados corretamente.

- Realize o **Procedimento de descompressão**, pág. 17.
- Engate o fecho do gatilho.
- Verifique se as peças da proteção do bico de pintura estão montadas de acordo com a ordem apresentada.

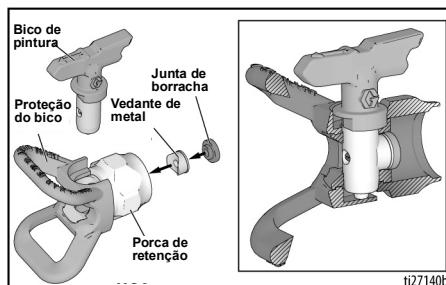

- a. Utilize o bico de pintura para alinhar a junta e o vedante na proteção do bico de pintura.

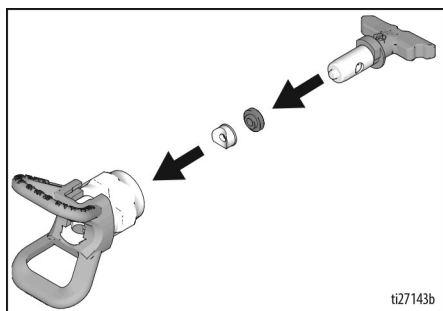

- b. O bico de pintura deve ser empurrado completamente na respetiva proteção. Rode o bico de pintura ao premir para baixo.

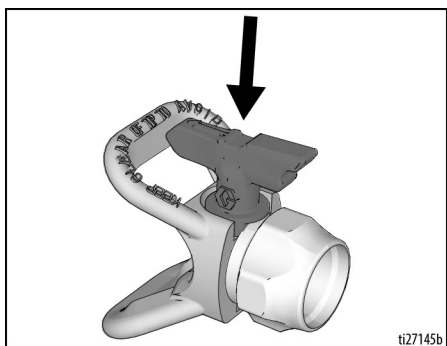

- c. Rode o manípulo em forma de seta no bico de pintura para a frente para a posição SPRAY (Pintar).

4. Enrosque o conjunto da proteção do bico de pintura na pistola e aperte.

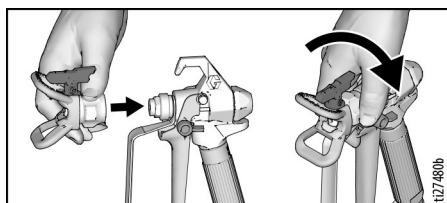

Limpeza

Limpar o pulverizador após cada utilização resulta num começo rápido e livre de problemas da próxima vez que o pulverizador for utilizado.

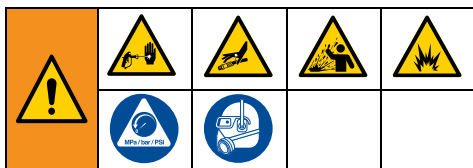

- Para períodos de desativação curtos (de um dia para o outro ou dois dias), consulte **Armazenamento de curto prazo**, pág. 32.
- Para limpar após a utilização de materiais à base de água apenas (com a utilização de uma mangueira de jardim), consulte **Limpeza com a válvula Power Flush**, pág. 29.
- Para limpar a partir de baldes, consulte **Limpeza a partir de um balde a seguir**.
- Para limpar após a utilização de materiais inflamáveis à base de óleo ou de solvente, consulte **Compatibilidade do líquido de limpeza**, pág. 34.

Limpeza a partir de um balde

1. Realize o **Procedimento de descompressão**, pág. 17.
2. Retire o conjunto de proteção do bico de pintura da pistola e coloque no balde de desperdício.

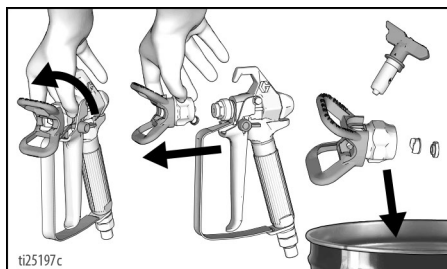

3. Levante o tubo de sucção e o tubo de drenagem do balde de tinta. Deixe que a pintura seja drenada para o balde.

4. Separe o tubo de drenagem (mais pequeno) do tubo de sucção (maior).

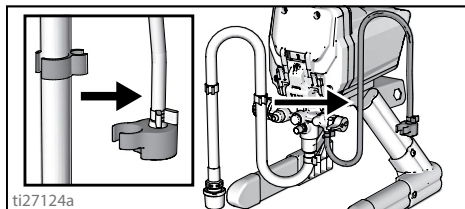

5. Coloque o balde de resíduos vazio e o balde de líquido de lavagem lado a lado.
6. Coloque o tubo de sucção no líquido de lavagem. Utilize água para tintas à base de água. Para tintas de base não aquosa, utilize aguarrás, diluente ou um líquido de lavagem compatível. Coloque o tubo de drenagem no balde de resíduos.

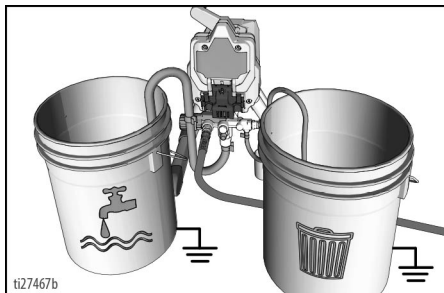

7. Rode o botão de controlo de pressão para a posição **START**.

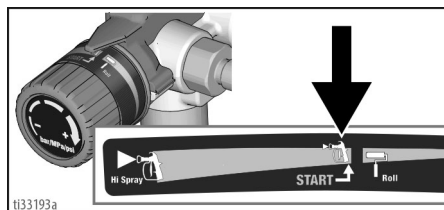

Limpeza

8. Rode a válvula Ferrar/Pulverizar para a posição **PRIME**.

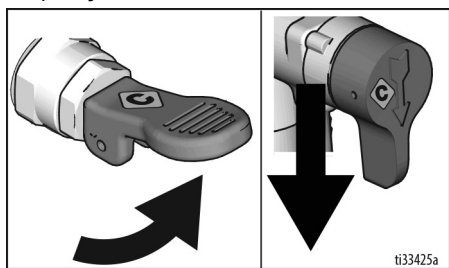

9. Coloque o interruptor ON/OFF na posição **ON**.
10. Lave até que aproximadamente 1/3 do fluido de limpeza tenha saído do balde.
11. Coloque o interruptor ON/OFF na posição **OFF**.

NOTA: O passo 12 destina-se a devolver a tinta no tubo flexível ao balde de tinta. Um tubo flexível de 7,6 m (25 pés) retém aproximadamente 0,5 litros (1/2 quarto) de tinta. Um tubo flexível de 15 m alberga aproximadamente 1 litro de pintura.

12. Para recuperar a pintura no tubo flexível, aponte a pistola até ao balde de pintura, segurando ao mesmo tempo a pistola firmemente de encontro ao balde.
- Desengate o fecho do gatilho (A).
 - Puxe e segure o gatilho da pistola (B).
 - Coloque a válvula Ferrar/Pintar na posição **SPRAY** (Pintar) (C).
 - Rode o interruptor ON/OFF para a posição **ON** (D).

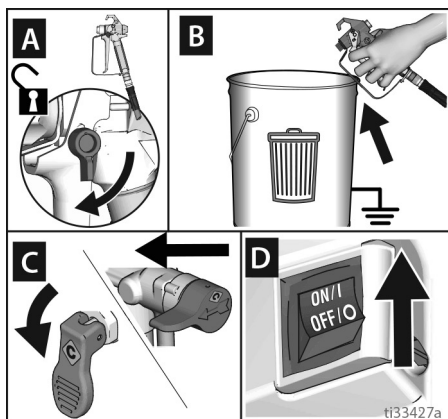

- e. Continue a segurar no gatilho da pistola até que note que tinta diluída com fluido de limpeza começa a sair da pistola.

13. Ainda com a pistola acionada, mova-a rapidamente para redirecionar o produto para o balde de resíduos. Continue a apontar a pistola acionada para o balde de resíduos até que o líquido de limpeza que sai da pistola esteja relativamente limpo.

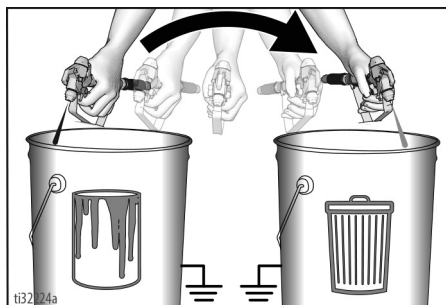

14. Rode o botão regulador de pressão até à posição mais baixa.
15. Deixe de acionar a pistola. Engate o fecho do gatilho.

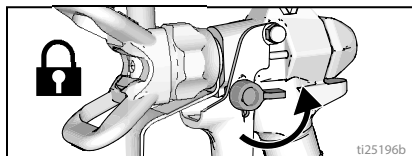

16. Rode a válvula Prime/Spray para a posição **PRIME**.
17. Coloque o interruptor ON/OFF na posição **OFF**.
18. Consulte **Armazenamento de curto prazo** ou **Armazenamento de longo prazo**, pág. 32.

Limpeza com a válvula Power Flush

(Apenas para materiais à base de água)

A lavagem mecânica é um método mais rápido para efetuar a limpeza. Só pode ser usada após a pulverização de demãos à base de água.

1. Realize o **Procedimento de descompressão**, pág. 17.
2. Engate o fecho do gatilho. Retire o conjunto de proteção do bico de pintura da pistola e coloque no balde de pintura da pistola e coloque no balde de desperdício.

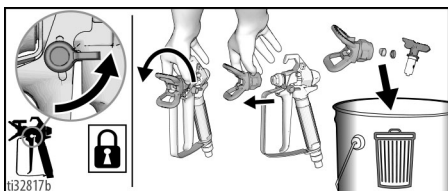

3. Coloque os baldes de resíduos vazio e o de pintura lado a lado.
4. Levante o tubo de sucção e o tubo de drenagem do balde de tinta. Deixe que a pintura seja drenada para o balde.
5. Coloque o tubo de sucção e o tubo de drenagem num balde de resíduos.

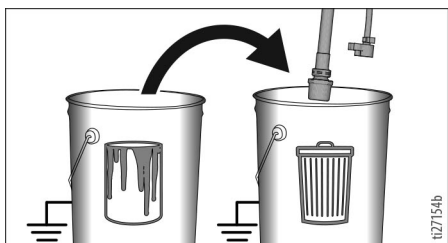

6. Rode o botão de controle da pressão para a posição **START**.

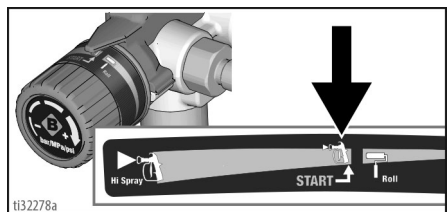

7. Enrosque a válvula Power Flush (incluída com o pulverizador) na mangueira de jardim. Feche a válvula Power Flush.
8. Ligue a água. Abra a válvula do Power Flush. Lave a tinta do tubo de sucção, tubo de drenagem e do filtro de entrada. Feche a válvula Power Flush.

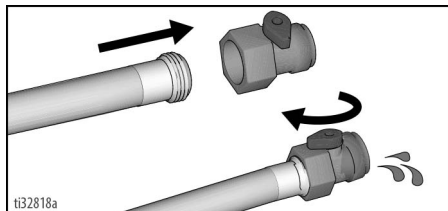

9. Desenrosque o filtro de entrada do tubo de sucção. Coloque o filtro de entrada no balde de resíduos. Ligue a mangueira de jardim à válvula Power Flush no tubo de sucção. Deixe o tubo de drenagem no balde de resíduos.

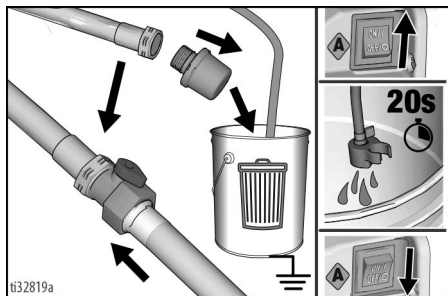

10. Coloque o interruptor ON/OFF na posição **ON**.
11. Abra a válvula do Power Flush.
12. Deixe a água fluir através do equipamento, para o balde de resíduos, durante 20 segundos.
13. Coloque o interruptor ON/OFF na posição **OFF**.

NOTA: O passo 14 destina-se a devolver a tinta no tubo flexível ao balde de tinta. Um tubo flexível de 7,6 m (25 pés) retém aproximadamente 0,5 litros (1/2 quarto) de tinta. Um tubo flexível de 15 m alberga aproximadamente 1 litro de pintura.

14. Para recuperar a pintura no tubo flexível, aponte a pistola até ao balde de pintura, segurando ao mesmo tempo a pistola firmemente de encontro ao balde.
 - a. Desengate o fecho do gatilho (A).
 - b. Puxe e segure o gatilho da pistola (B).

- c. Coloque a válvula Ferrar/Pintar na posição SPRAY (C).
- d. Rode o interruptor ON/Off para a posição ON (D).
- e. Continue a segurar no gatilho da pistola até que note que tinta diluída com fluido de limpeza começa a sair da pistola.

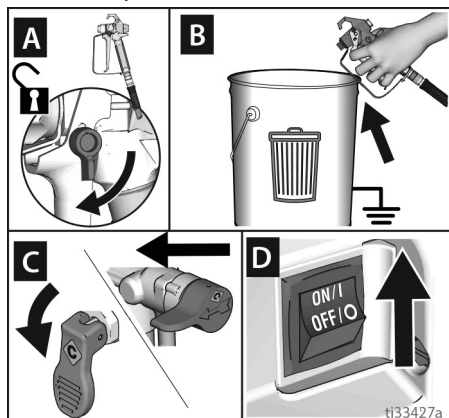

15. Ainda com a pistola acionada, mova rapidamente para redirecionar o produto para o balde de resíduos. Continue a apontar a pistola acionada para o balde de resíduos até que o líquido de limpeza que sai da pistola esteja relativamente limpo.

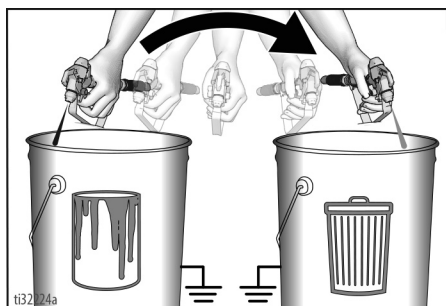

16. Rode o botão regulador de pressão até à posição mais baixa.
17. Deixe de acionar a pistola. Engate o fecho do gatilho.

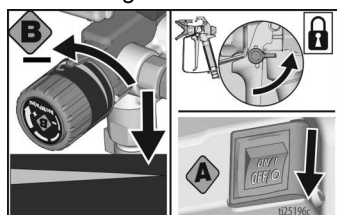

18. Rode a válvula Ferrar/Pulverizar para a posição PRIME.
19. Coloque o interruptor ON/OFF na posição OFF.
20. Consulte **Armazenamento de curto prazo** ou **Armazenamento de longo prazo**, pág. 32.

Limpar a pistola e o filtro da pistola

1. Siga o **Procedimento de descompressão**, pág. 17 para aliviar a pressão na pistola de pintura.
2. Retire o punho da pistola desparafusando-o da cabeça da pistola.

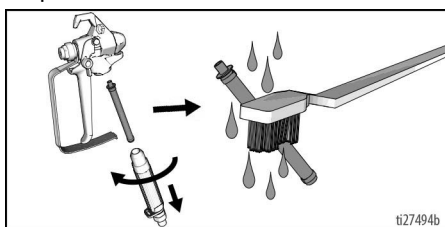

3. Limpe o filtro da pistola com água ou fluido de lavagem e uma escova de cada vez que lavar o sistema. Substitua o filtro da pistola se este estiver danificado.
4. Retire o conjunto da proteção do bico de pintura e limpe com água ou líquido de lavagem e uma escova.

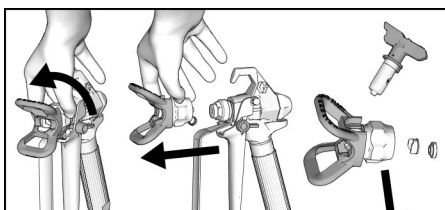

5. Consulte **Instalação do bico de pintura**, pág. 25 para reinstalar corretamente o conjunto de proteção do bico de pintura.
6. Limpe a pintura na parte de fora da pistola utilizando um pano macio humedecido em água ou com líquido de lavagem.

Limpeza do Filtro de InstaClean (A60, A80)

O filtro InstaClean evita que os resíduos entrem no tubo flexível de tinta. Após cada utilização, retire e limpe-o para assegurar o máximo desempenho.

1. Realize o **Procedimento de descompressão**, pág. 17.
2. Desligue o tubo flexível de pulverização sem ar (A) do equipamento de pintura.
3. Desaperte a saída de líquido (B).
4. Remova o filtro InstaClean (C).

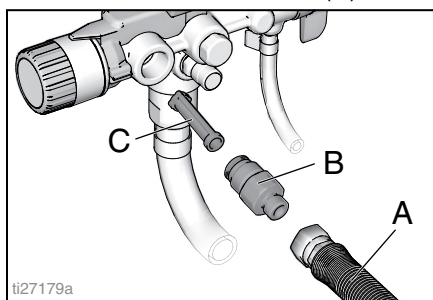

5. Verifique se o filtro InstaClean (C) apresenta detritos. Se necessário, limpe o filtro com água ou líquido de limpeza e uma escova macia.
 - a. Instale a extremidade fechada (quadrada) do filtro InstaClean (C) no equipamento de pintura.
 - b. Aparafuse a válvula de saída (B) no equipamento de pintura.
6. Aperte a válvula de saída e volte a ligar o tubo flexível (A) ao equipamento de pintura. Use duas chaves inglesas para apertar com firmeza.

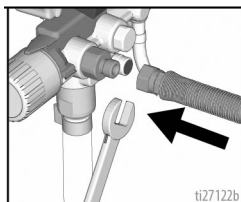

Limpar o filtro A100

O filtro A100 evita que os resíduos entrem no tubo flexível de tinta. Após cada utilização, retire e limpe-o para assegurar o máximo desempenho.

1. Realize o **Procedimento de descompressão**, pág. 17.
2. Desaperte a tampa do filtro A do coletor do filtro.
3. Verifique o filtro B e o suporte do filtro C quanto a resíduos. Se necessário, limpe o filtro com água ou com líquido de limpeza e uma escova macia.
4. Volte a colocar o filtro no suporte do filtro.
5. Aperte a tampa do filtro A no coletor do filtro D e aperte manualmente.

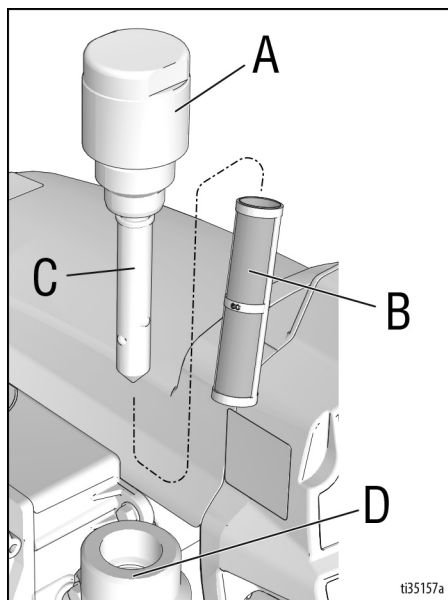

Armazenamento

Armazenamento

Com o devido armazenamento, o pulverizador estará pronto para ser utilizado da próxima vez que for necessário.

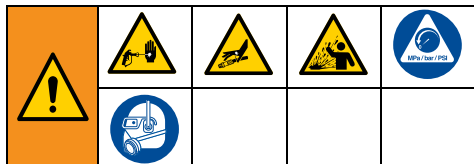

Armazenamento de curto prazo

(até 2 dias)

1. Desligue a alimentação (retire o cabo de alimentação da tomada). Realize o **Procedimento de descompressão**, pág. 17.
2. Deixe o tubo de sucção e o tubo de drenagem no balde de tinta.

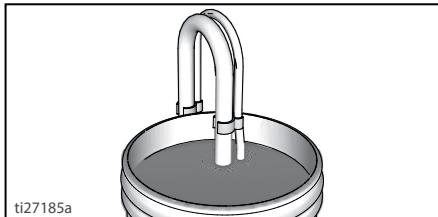

3. Cubra a pintura e o balde firmemente utilizando uma fita de plástico.

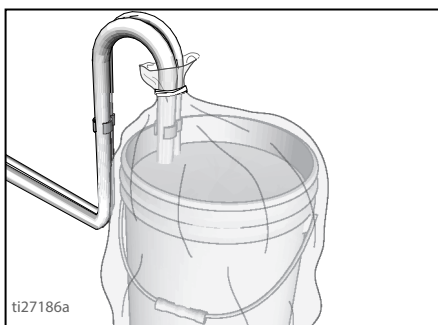

4. Engate o fecho do gatilho.

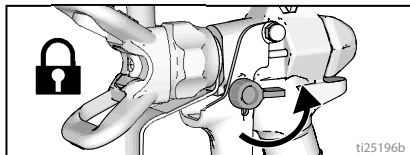

5. Deixe a pistola ligada ao tubo flexível.
6. Retire o bico de pintura e a proteção do bico de pintura e limpe com água ou com líquido de lavagem e uma escova.
7. Limpe a pintura na parte de fora da pistola utilizando um pano macio humedecido em água ou com líquido de lavagem.

Armazenamento de longo prazo

(mais de 2 dias)

O líquido Pump Armor™ protege o pulverizador contra as temperaturas de congelamento e contra a corrosão.

- Não guarde o equipamento de pintura cheio de água.
 - Não permita que a água congele no equipamento de pintura.
 - Não guarde o equipamento de pintura sob pressão.
 - Guarde o equipamento de pintura no interior.
1. Efetue a **Limpeza**, pág. 27.
 2. Retire a tampa da garrafa de Pump Armor e o selo de proteção.

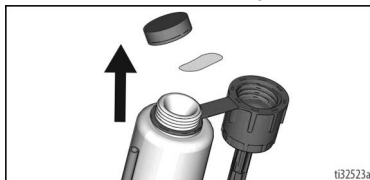

3. Se necessário, desenrosque o filtro de entrada do tubo de sucção. Rode a válvula Ferrar/Pulverizar para a posição PRIME.

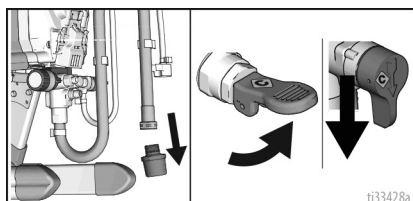

4. Coloque o tubo de drenagem no balde de resíduos. Rode o controlo de pressão para a posição **START**.

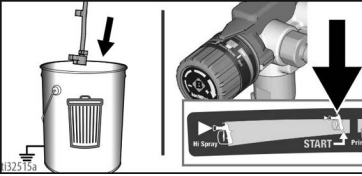

5. **Apenas A80/A100:** Coloque o tubo de sucção na garrafa de fluido Pump Armor. Rode o interruptor para a posição **ON**.

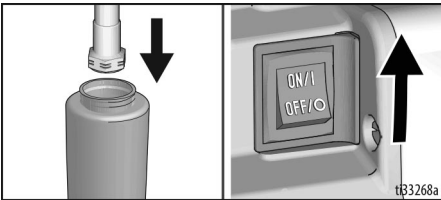

Todos os outros modelos:

Enquanto mantém o tubo de sucção por cima da pistola de pintura, verta 2 oz (1/4 de copo) de Pump Armor no tubo de sucção e coloque o interruptor na posição **ON**.

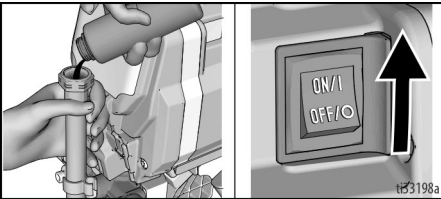

6. Quando o Pump Armor circular pelo equipamento de pintura e sair pelo tubo de drenagem, rode o interruptor de Ligar/Desligar para a posição **OFF**. Coloque e aperte a tampa à prova de crianças antes de armazenar.

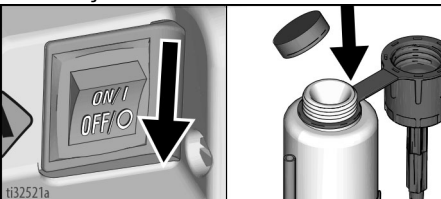

7. Enrosque o filtro de entrada novamente no tubo de sucção. Certifique-se de que a pistola e o tubo de pintura estão ligados ao equipamento de pintura.

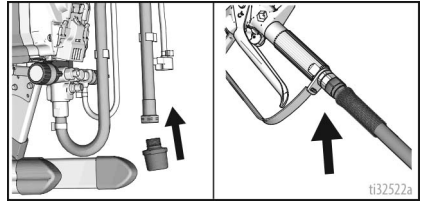

8. Coloque a válvula Ferrar/Pintar na posição **SPRAY** para guardar.

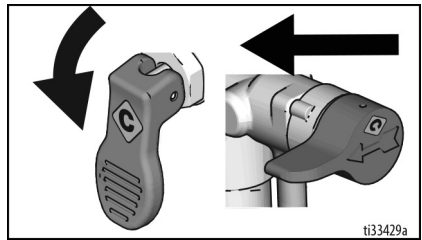





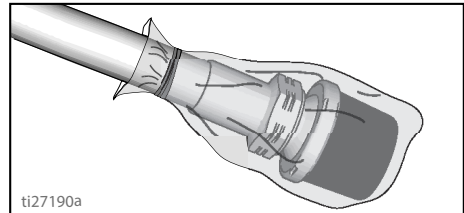

9. Coloque o interruptor ON/OFF na posição **OFF**. Desligue a alimentação (retire o cabo de alimentação da tomada).

10. Coloque um saco de plástico em torno do tubo de sucção e tubo de drenagem para apanhar quaisquer gotas.



Referência

Compatibilidade do líquido de limpeza

- Ao pulverizar com materiais de **base aquosa**, lave o pulverizador com bastante água.
- Ao pulverizar com **vernizes ou materiais à base de óleo**, lave bem o sistema com aguarrás ou com um líquido de limpeza não à base de óleo compatível e consulte **Instruções para ligação à terra estática (materiais inflamáveis à base de óleo ou solvente)**, pág. 34.
- Para pintar materiais **à base de água depois de pintar materiais à base de óleo**, lave primeiro o sistema totalmente com bastante água. A água que flui pelo tubo de drenagem deve ser transparente **antes** de começar a pulverizar com o material à base de água.
- Para pulverizar com **vernizes ou materiais à base de óleo depois de pintar materiais à base de água**, lave primeiro bem o sistema com aguarrás ou um líquido de limpeza não à base de óleo compatível. Consulte **Instruções para ligação à terra estática (materiais inflamáveis à base de óleo ou solvente)**, pág. 34. O líquido que sai do tubo de drenagem não deve conter qualquer água.
- Para evitar que o líquido salpique a sua pele ou olhos, aponte sempre a pistola para a parede interior do balde.

Instruções para ligação à terra estática (materiais inflamáveis à base de óleo ou solvente)



O equipamento deve ser ligado à terra para reduzir o risco de faíscas estáticas. As faíscas estáticas podem resultar na ignição ou explosão de vapores. A ligação à terra oferece um cabo de escape para a corrente elétrica.

Utilize sempre um balde de metal para materiais à base de óleo quando lavar o pulverizador ou aliviar a pressão. Siga a regulamentação local. Utilize apenas baldes metálicos condutores, colocados numa superfície com ligação à terra, como é o caso do cimento.

Não coloque o balde sobre uma superfície não condutora, como papel ou cartão, pois a continuidade da ligação à terra seria interrompida.



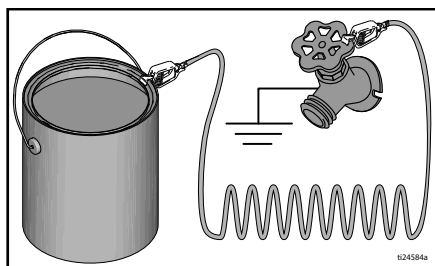

Ligue sempre à terra um balde metálico: ligue um fio de terra ao balde. Fixe uma extremidade ao balde e a outra a uma ligação efetiva à terra, tal como um tubo de água.



Para manter a continuidade da ligação à terra durante a lavagem ou descompressão: encoste a parte metálica da pistola firmemente a um balde metálico em contacto com a terra, e, de seguida, acione a pistola.



Referência rápida

	Designação	Descrição
	Interruptor ON/OFF (Ligar/Desligar)	LIGA e DESLIGA o equipamento de pintura.
	Botão regulador de pressão	Aumenta (no sentido dos ponteiros do relógio) e diminui (no sentido contrário ao dos ponteiros do relógio) a pressão do fluido na bomba, no tubo flexível e na pistola de pulverização. Para selecionar a função, alinhe o símbolo no botão regulador de pressão com o indicador de posição.
	Válvula de ferragem/pulverização	<ul style="list-style-type: none"> Na posição FERRAR, direciona o líquido para o tubo de drenagem. Na posição PULVERIZAR direciona o líquido pressurizado para o tubo flexível de pintura. Alivia automaticamente a pressão no sistema em situações de pressão demasiado elevada.
	Bico de pintura	<ul style="list-style-type: none"> Atomiza o líquido a ser pulverizado, forma o padrão da pulverização e controla o fluxo de líquido de acordo com o tamanho do orifício. A posição inversa desentope os bicos de pintura entupidos sem ser necessário desmontar.
E	Botão PushPrime™	Toca no macho estérico de entrada, quando pressionado, para o abrir. Não incluído nos modelos A20 Plus, A100 ProPlus.
F	Tubo de sucção	Retira líquido do balde de pintura para a bomba.
G	Tubo de Drenagem	Drena o líquido no sistema durante a ferragem e o alívio de pressão.
H	Pistola pulverizadora sem ar	Dispensadora de líquido.
J	Proteção do bico de pulverização	Reduz o risco de danos por injeção de líquido.
K	Fecho do gatilho da pistola	Impede que a pistola de pulverização seja acionada inadvertidamente.
L	Acessório da pistola	Conexão em rosca para o tubo flexível de pintura.
M	Filtro da pistola (punho interior)	Filtra o líquido que entra na pistola de pulverização para reduzir a obstrução do bico de pintura.
N	Bomba	Bombela e pressuriza o fluido e direciona-o para o tubo flexível de pintura.
O	Válvula de Entrada	Permite que a tinta flua do balde de tinta para o sistema de pintura.
P	Válvula de Saída (ligação do tubo flexível de alta pressão)	Ligação roscada para o tubo flexível sem ar. Permite que a tinta flua do sistema de pintura para a pistola.
Q	Tubo Flexível de Alta Pressão	Transporta fluido a alta pressão da bomba para a pistola de pulverização.
R	Filtro da Bomba	<ul style="list-style-type: none"> Filtra o líquido que sai da bomba para reduzir o entupimento do bico de pintura e melhorar o acabamento. Limpeza automática apenas durante o alívio de pressão.
S	Suporte do balde	Para transportar o balde pela sua pega.
T	Filtro de entrada	Evita que entrem resíduos na bomba.
U	Cabo de alimentação	Liga a uma fonte de alimentação.
V	Porta de acesso fácil/ Ponto de enchimento de TSL	Ligação da bomba e ponto de enchimento TSL
W	Recipiente para pingos do tubo de sucção	Segura o tubo de sucção durante o transporte para recolher pingos.
	Válvula Power Flush	Liga a mangueira de jardim ao tubo de sucção para uma limpeza vigorosa de líquidos à base de água.

Manutenção A20-A80

Manutenção A20-A80

A manutenção de rotina é importante para garantir o funcionamento correto do seu pulverizador.



Atividade de manutenção

1. Inspeção as aberturas da tampa do motor para identificar obstruções de cada vez que pintar.
2. Limpe/inspeção o filtro de entrada, o filtro InstaClean e o filtro da pistola de cada vez que pintar. Substitua se não for possível limpar o filtro ou se estiver danificado.

AVISO

Proteja as peças de transmissão internas do equipamento de pintura da entrada de água. As aberturas na tampa permitem o arrefecimento das peças metálicas e componentes eletrônicos no interior. Se entrar água através das aberturas, o equipamento de pintura pode avariar ou sofrer danos permanentes.

Tubos flexíveis de alta pressão

Verifique se o tubo flexível possui danos sempre que pintar. Não tente limpar nem reparar o tubo flexível se a respetiva capa ou os encaixes estiverem danificados. Não utilize tubos flexíveis de comprimento inferior a 7,6 m (25 pés). Aperte com chaves, usando duas chaves de fendas.

Bicos de pintura

- Depois de pintar, limpe sempre os bicos de pintura com líquido de limpeza compatível e com uma escova.
- Os bicos poderão ter de ser substituídos após 60 litros ou poderão durar até 230 litros, dependendo do grau de abrasividade da pintura. Consulte **Qualidade do padrão de pulverização**, pág. 22.

Ferramenta de armazenamento/ferragem

Execute estes passos se dificuldades em ferrar o seu equipamento de pintura.

Para o A80 ProPlus, consulte **Remoção da válvula de entrada (A60/A80)**, pág. 37.

1. Realize o **Procedimento de descompressão**, pág. 17.
2. Retire a tampa da garrafa de Pump Armor. Introduza o pequeno tubo de fluido na parte inferior da Ferramenta de Armazenamento/Ferrar e enrosque a ferramenta na garrafa. **NOTA:** Para obter os melhores resultados, certifique-se de que a garrafa está cheia de Pump Armor.

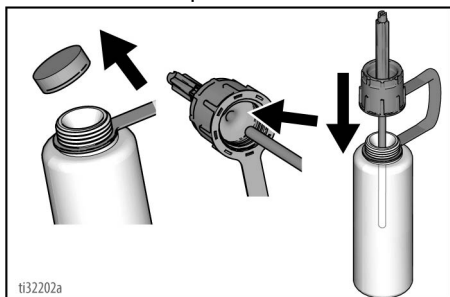

3. Retire o tubo de sucção do equipamento de pintura. Introduza a ferramenta na entrada e empurre firmemente para cima até parar.

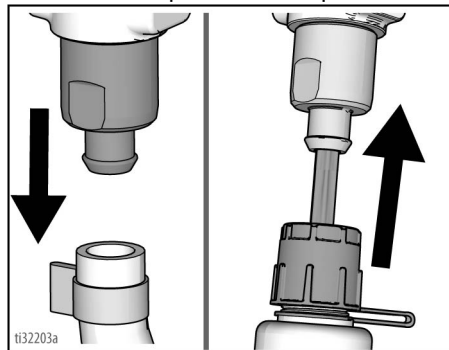

4. Aperte a garrafa de Pump Armor até que o Pump Armor comece a fluir para o tubo de drenagem.

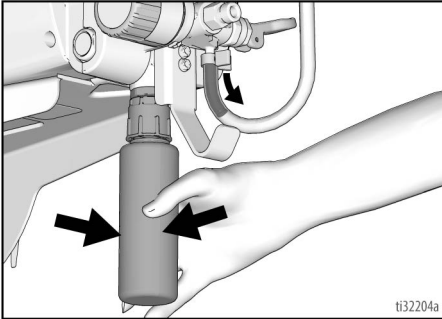

5. Retire o tubo. Coloque e aperte a tampa à prova de crianças antes de armazenar.

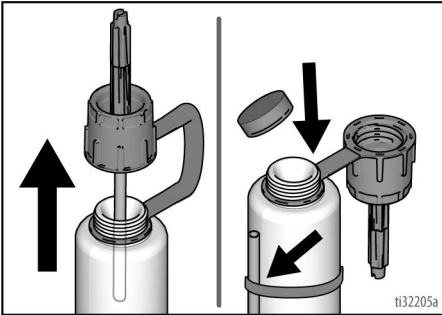

6. Instale novamente o tubo de sucção do equipamento de pintura. Certifique-se de que o tubo está ajustado na entrada e a braçadeira engatada.

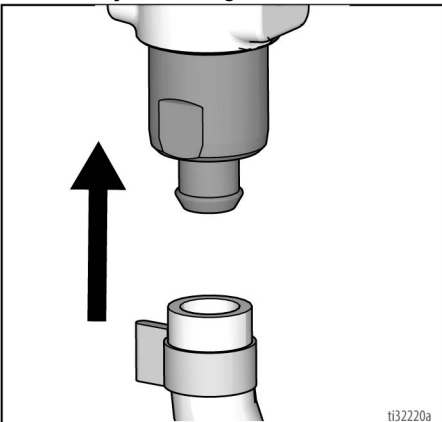

Remoção da válvula de entrada (A60/A80)

A estrutura possui uma ferramenta integrada para remover o conjunto da válvula de entrada da bomba. Se suspeitar que a válvula de entrada está entupida ou presa, retire o conjunto da válvula e limpe ou substitua.

1. Insira a entrada da bomba na estrutura e desaperte a válvula de entrada. Remova a válvula de entrada.

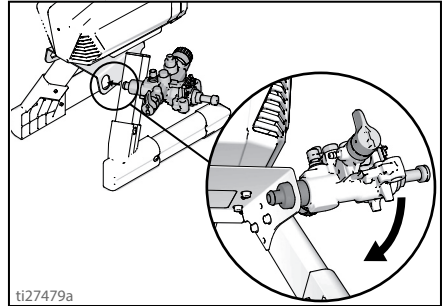

2. Remova a válvula de entrada.

AVISO

Não desaperte a esfera e a mola dentro do conjunto da válvula de entrada. Estas poderão cair quando a válvula de entrada for removida. A bomba não funcionará sem a esfera e a mola.

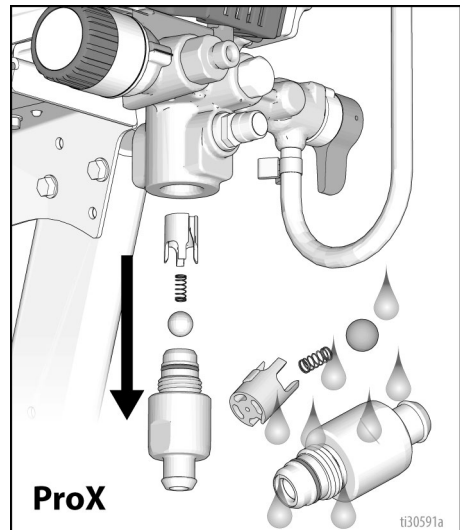

Manutenção A20-A80

3. Realize uma lavagem mecânica. Consulte **Limpeza com a válvula Power Flush**, pág. 29.



4. Inspeção para identificar fugas. Caso ocorram fugas, realize o **Procedimento de descompressão**, pág. 17, e, em seguida, aperte todos os encaixes e repita o passo 3.

Reparação da bomba (A60/A80)



Quando os empanques da bomba estão gastos, a pintura começa a verter para fora da bomba. Compre um kit de reparação da bomba e instale-o de acordo com as instruções fornecidas no kit, antes do seu próximo trabalho. Consulte um revendedor, distribuidor ou serviço de assistência da Graco/MAGNUM.

De cada vez que o kit da bomba é substituído, verifique as válvulas de entrada e saída da bomba quanto a danos e desgaste. Substitua se estiverem gastas ou danificadas. Substitua sempre as válvulas de entrada e saída a cada segunda vez que o kit da bomba é substituído.

Remoção da bomba

Retire o tubo flexível sem ar, o tubo de sucção e o tubo de sucção. Efetue sempre o **Procedimento de descompressão**, pág. 17, antes de iniciar quaisquer reparações na bomba e desligue o pulverizador da tomada.

1. Desligue o equipamento de pintura da fonte de alimentação.
2. Puxe as patilhas nos lados da porta de acesso fácil na sua direção enquanto empurra a porta para cima.

3. Agora, levante a porta de modo a que deslize.

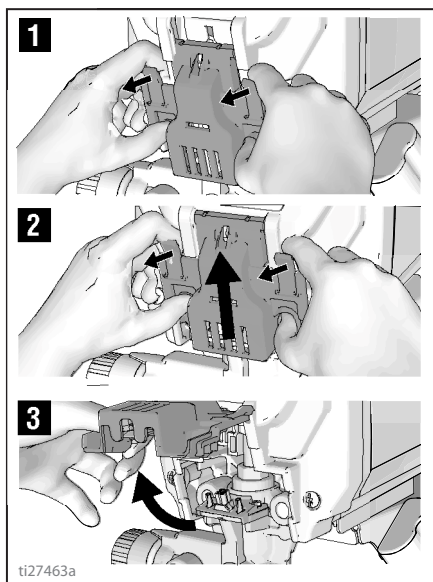

4. Deslize o conjunto da bomba para fora dos pinos de montagem.

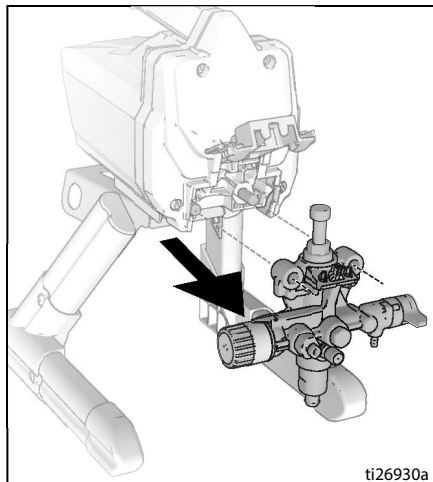

Ferramenta de remoção ProXChange

Uma ferramenta integrada está incluída na estrutura para retirar o ProXChange conjunto da embalagem.

Consulte o manual da bomba ProXChange para obter instruções completas sobre a reparação.

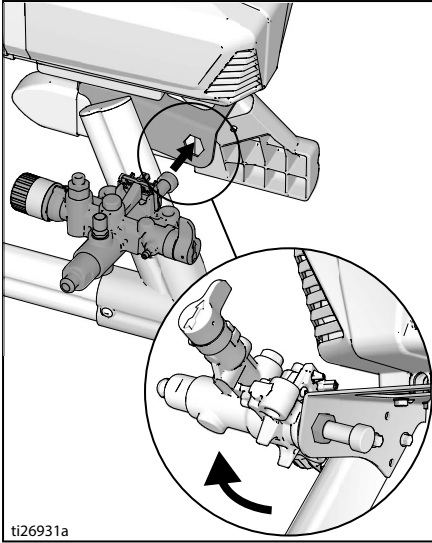

Instalação da bomba

1. Deslize o conjunto da bomba até aos pinos de montagem.

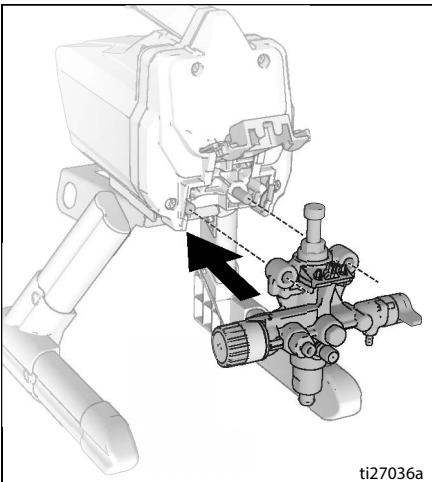

- a. Mova o êmbolo da bomba para cima ou para baixo, até que o tampão fique nivelado com a abertura na forquilha.

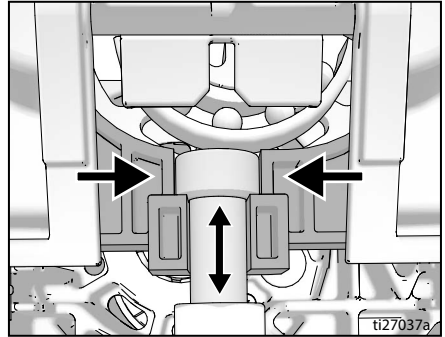

- b. Empurre o êmbolo da bomba para deslizar o conjunto da bomba de volta até aos pinos de montagem.
2. Deslize a porta de acesso fácil para fechar enquanto empurra toda a porta para baixo.

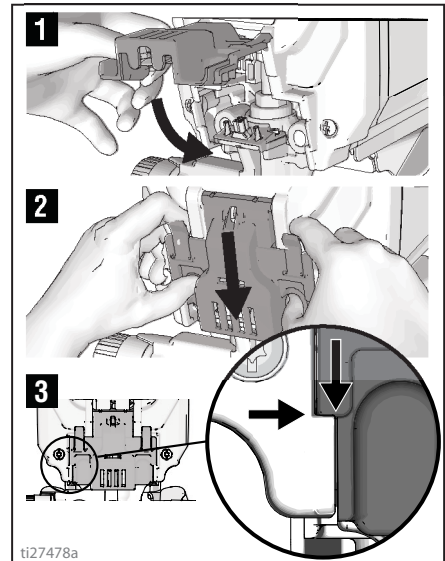

3. Instale o tubo flexível sem ar, o tubo de sucção e o tubo de drenagem.
4. Ligue o equipamento de pintura à fonte de alimentação.

NOTA: A porta deve estar totalmente fechada e trancada antes de pôr o equipamento de pintura a funcionar.

Manutenção A100

Manutenção A100



A manutenção de rotina é importante para garantir o funcionamento correto do seu pulverizador. A manutenção inclui a execução de ações de rotina que mantêm o seu pulverizador em funcionamento e evitam problemas no futuro.

Atividade	Intervalo
Inspeção/limpe o filtro do equipamento de pintura, o filtro de admissão do produto e o filtro da pistola.	Diariamente ou sempre que pulverizar
Inspeção das aberturas da proteção do motor quanto a bloqueios.	Diariamente ou sempre que pulverizar
Encha TSL através do ponto de enchimento de TSL.	Diariamente ou sempre que pintar
Inspeção das escovas do motor quanto ao desgaste. As escovas devem ter um comprimento mínimo de 13 mm (1/2 pol.). NOTA: as escovas não se desgastam proporcionalmente em ambos os lados do motor. Verifique ambas as escovas.	A cada 3785 litros (1000 galões)
Verifique a paragem do pulverizador. Com a pistola do equipamento de pintura NÃO acionado, o motor do equipamento de pintura deve parar e não reiniciar até que a pistola seja novamente acionada. Se o equipamento de pintura se iniciar novamente com a pistola NÃO acionada, inspeção a bomba quanto a fugas internas/externas e verifique a válvula de ferragem quanto a fugas.	A cada 3785 litros (1000 galões)
Ajuste do empanque da garganta Quando o empanque da bomba apresentar fugas após uma utilização alargada, aperte a porca do empanque até que a fuga pare ou diminua. Isto permitirá uma utilização adicional de cerca de 378 litros (100 galões) antes que seja necessária uma substituição. A porca do empanque pode ser novamente apertada sem a remoção do O-ring.	Conforme necessário de acordo com a utilização

Remoção da bomba A100

A remoção da bomba inclui desligar a entrada e saída de produto e remover a bomba.

1. Utilize um martelo para desapertar a porca de retenção.

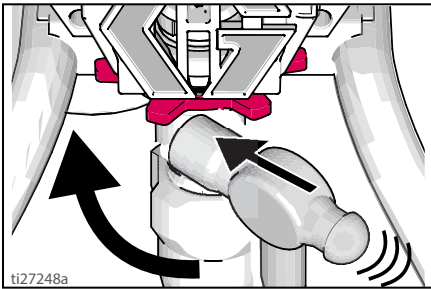

2. Rode a porca de retenção da bomba para libertar a cobertura do êmbolo da bomba.

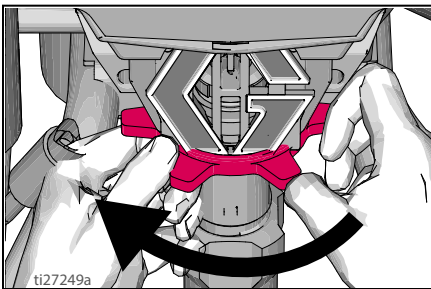

3. Abra a cobertura do êmbolo da bomba.

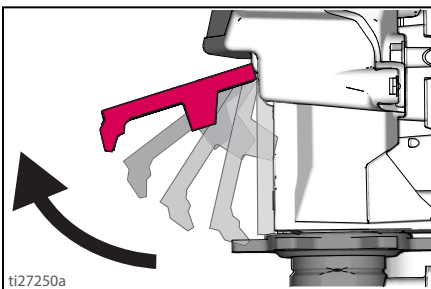

4. Desligue o tubo flexível de entrada e o tubo de sucção da bomba.

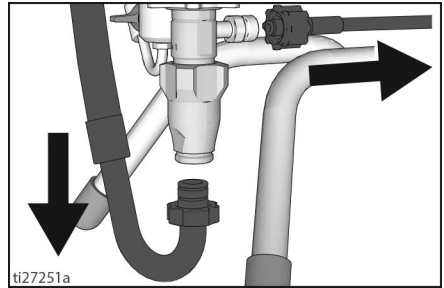

5. Faça deslizar a bomba para fora do compartimento da transmissão.

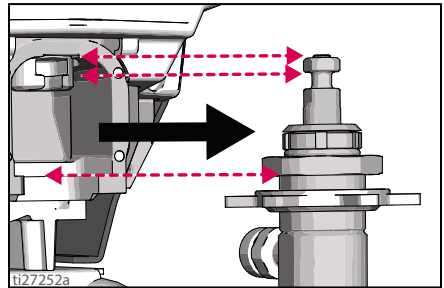

Instalação da bomba A100

Instalação da bomba A100

A instalação da bomba implica fixar a bomba e a sua ligação à entrada e saída de produto.

1. Ligue o tubo flexível de entrada à bomba.

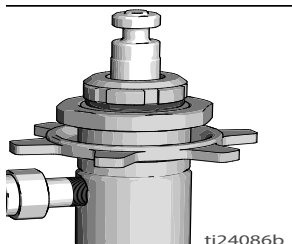

2. Mova o tubo de deslocamento para cima ou para baixo até que deslize para o êmbolo de ligação quando a bomba desliza para o compartimento da transmissão.

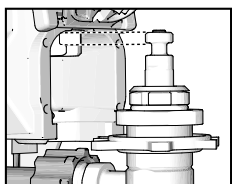

3. Faça deslizar a bomba completamente até ao compartimento da transmissão.

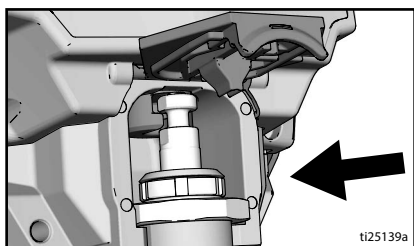

4. Feche a cobertura do êmbolo da bomba. Certifique-se de que está nivelada com o compartimento da transmissão.

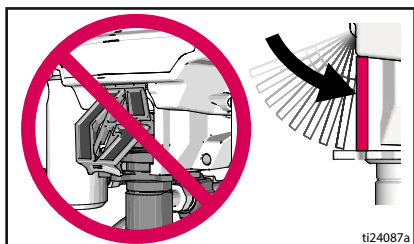

5. Utilize as duas mãos para apertar a porca de retenção.

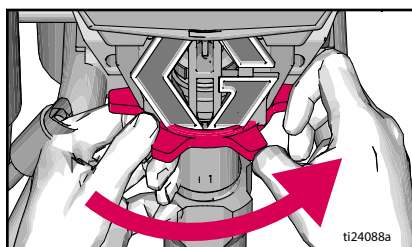

6. Utilize um martelo para rodar a porca de retenção da bomba um 1/8 a 1/6 de volta a 45° a 60° adicionais.

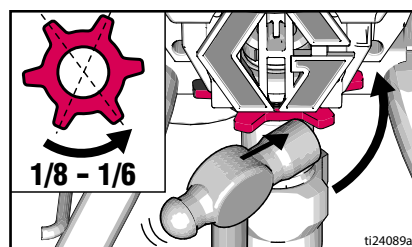

7. Instale um tubo de sucção.

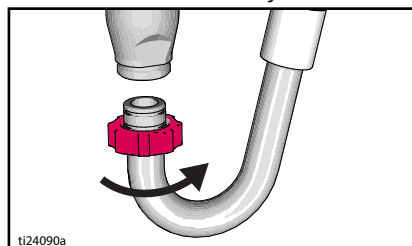

Deteção e resolução de problemas

Deteção e resolução de problemas

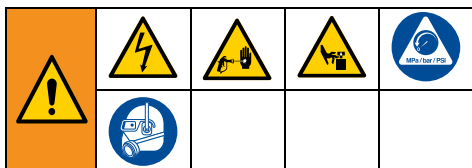

1. Siga o **Procedimento de descompressão**, pág. 17, antes de verificar ou reparar.
2. As soluções apresentadas no início de cada problema listado são as mais comuns.

3. Antes de levar o equipamento a um centro de assistência autorizado, verifique todos os pontos da Resolução de problemas.



Problema	Causa	Solução
O motor não funciona: (verifique se o pulverizador está ligado a uma fonte de alimentação e se o interruptor ON/OFF está ligado)	Porta de acesso fácil não totalmente fechada	Verifique se a porta de acesso fácil está fechada e trancada. Consulte o passo 2 em Instalação da bomba , pág. 39.
	O controlo de pressão está ajustado para uma pressão zero.	Rode o botão regulador de pressão no sentido dos ponteiros do relógio para aumentar a pressão.
	A tomada elétrica não está a fornecer corrente.	Teste a tomada elétrica com um dispositivo que saiba está a funcionar devidamente. Restaure o disjuntor geral ou substitua o fusível. Procure uma tomada que esteja a funcionar devidamente. Restaure o disjuntor geral ou substitua o fusível.
	O cabo de extensão possui danos.	Substitua o cabo de extensão. Consulte a página 6.
	O cabo elétrico do equipamento de pintura está danificado.	Verifique se há fios ou isolamentos danificados. Substitua o cabo elétrico, caso este esteja danificado.
	A pistola está presa (a tinta endureceu na bomba ou a água da bomba está congelada.)	Desligue o interruptor ON/OFF (ligar/desligar) e desligue o equipamento de pintura da tomada elétrica. Se a água estiver congelada, NÃO tente pôr o equipamento de pintura a funcionar até este estar completamente descongelado, caso contrário poderá danificar o motor, a placa de controlo e a unidade de tração. Coloque o equipamento de pintura numa área quente durante várias horas. Verifique se a bomba se move livremente, removendo a tampa e a ventoinha a girar. Se a água não estiver congelada, verifique se existem sinais de pintura endurecida na bomba. Se a tinta endureceu na bomba, consulte Reparação da bomba (A60/A80) , pág. 38 ou substitua a bomba. Se o motor não girar com a bomba removida, consulte um revendedor autorizado, distribuidor ou serviço de assistência da Graco/ Magnum.
Motor ou controlo danificado.	Consulte um revendedor autorizado, distribuidor ou centro de assistência da Graco/ Magnum.	

Deteção e resolução de problemas

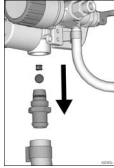
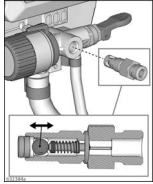
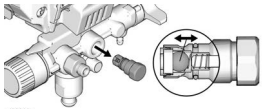
Problema	Causa	Solução
O equipamento de pintura funciona, mas a bomba não ferra ou perde a ferragem durante o funcionamento. (A bomba funciona, mas não puxa tinta para o tubo de sucção nem acumula pressão.)	A válvula Prime/Spray está na posição SPRAY.	Coloque a válvula Ferrar/Pintar na posição PRIME (Ferrar) até existir tinta no tubo de drenagem.
	O filtro de entrada está entupido ou o tubo de sucção não está totalmente mergulhado na tinta.	Limpe os resíduos do filtro de entrada e certifique-se de que o tubo de sucção está completamente mergulhado na tinta.
	A esfera da válvula de entrada ou saída está presa ou suja.	<p>Prima duas vezes o botão PushPrime para soltar a esfera da válvula de entrada e ferrar novamente o equipamento de pintura. Consulte Encher a bomba (Ferrar a bomba), pág. 19.</p> <p>Consulte Ferramenta de armazenamento/ferragem, pág. 36. Em seguida, ferre novamente a bomba. Retire as válvulas de entrada e/ou saída e limpe, instale e ferre novamente. Consulte Encher a bomba (Ferrar a bomba), pág. 19. Consulte as figuras abaixo:</p> <ul style="list-style-type: none"> • Certifique-se de que não solta a esfera e a mola do conjunto da válvula de entrada; caso contrário, o pulverizador não funciona.
		<ul style="list-style-type: none"> • Certifique-se de que a esfera de saída movimenta-se livremente no compartimento antes de instalar novamente.
O tubo de sucção tem fugas.	Inspeccione a ligação do tubo de sucção quanto a fissuras ou fugas de vácuo.	
Resíduos na tinta que causam obstruções.	Fiitre a pintura. Consulte Filtrar a tinta , pág. 19.	
Válvula Prime/Spray gasta ou obstruída com detritos.	Leve o equipamento a um centro de assistência autorizado da Graco/MAGNUM.	

Deteção e resolução de problemas

Problema	Causa	Solução
A bomba está a ferrar, mas não consegue obter um bom padrão de pulverização.	O bico de pintura poderá estar parcialmente entupido.	Consulte Desobstruir entupimentos de bicos de pintura , pág. 25.
	O bico de pintura reversível encontra-se na posição UNCLOG (Desobstruir).	Rode o manípulo (com forma de seta) no bico de pintura, de modo a que este aponte para a frente, para a posição SPRAY (Pulverizar). Consulte a página 25.
	Resíduos na tinta que causam obstruções.	Filtre a pintura. Consulte Desobstruir entupimentos de bicos de pintura , pág. 25.
	A pressão está regulada para um valor muito baixo.	Alinhe o indicador de ajuste do botão regulador de pressão até ao ajuste de pulverização desejado. Consulte Desobstruir entupimentos de bicos de pintura , pág. 25.
	O filtro InstaClean está entupido.	Limpe ou substitua o filtro InstaClean. Consulte Limpeza do Filtro de InstaClean (A60, A80) , pág. 31.
	O filtro da pistola de pintura está obstruído.	Limpe ou substitua o filtro da pistola. Consulte Desobstruir entupimentos de bicos de pintura , pág. 25.
	O tamanho do bico de pintura selecionado é demasiado grande para as capacidades do equipamento de pintura.	Substitua o bico de pintura. Consulte Técnicas de pulverização , pág. 23.
	O bico de pintura está demasiado gasto para as capacidades do equipamento de pintura.	Substitua o bico de pintura. Consulte Técnicas de pulverização , pág. 23.
	Junta e vedante do bico de pintura gastos ou em falta.	Substitua a junta e o vedante. Consulte Técnicas de pulverização , pág. 23.
	O filtro de entrada está entupido ou o tubo de sucção não está mergulhado na tinta.	Limpe os resíduos do filtro de entrada e certifique-se de que o tubo de sucção está mergulhado na tinta.
	O cabo de extensão é demasiado longo ou não tem calibre suficiente.	Substitua o cabo de extensão. Consulte Cabos de extensão , pág. 6.
	A válvula de entrada ou a válvula de saída está gasta ou entupida com resíduos.	Verifique se as válvulas de entrada e de saída estão gastas ou contaminadas. <ul style="list-style-type: none"> - Ferre o pulverizador com pintura - Acione momentaneamente a pistola. - Quando o gatilho for solto, a bomba deverá funcionar em ciclos momentaneamente e em seguida deve parar. - Se a bomba continuar a funcionar em ciclos, as válvulas da bomba poderão estar gastas ou contaminadas com resíduos. - Consulte Ferramenta de armazenamento/ferragem, pág. 36. - Limpe e reinstale as válvulas. - Substitua as válvulas por kits adequados.
	O material é demasiado espesso.	Dilua o material. Siga as recomendações do fabricante.
O tubo flexível sem ar é demasiado longo (pode ter sido adicionada uma seção extra).	Remova a seção do tubo flexível sem ar.	

Deteção e resolução de problemas

Problema	Causa	Solução
A pistola pulverizadora para de pulverizar ao premir o gatilho.	O bico de pintura está obstruído.	Consulte Desobstruir entupimentos de bicos de pintura , pág. 25.
	O equipamento de pintura parou de ferrar.	Ferre novamente o equipamento de pintura. Consulte Encher a bomba (Ferrar a bomba) , pág. 19.
		Consulte a Deteção e resolução de problemas , pág. 44.
Quando a pintura é pulverizada, escorre pela parede ou cai.	O material é pulverizado demasiado espesso.	Desloque a pistola mais rapidamente.
		Escolha um bico de pintura com um tamanho de orifício mais pequeno.
		Escolha um bico de pintura com um leque mais largo.
Quando a pintura é pulverizada, a cobertura é desigual.	O material é pulverizado demasiado diluído.	Assegure-se de que a pistola está suficientemente longe da superfície.
		Desloque a pistola mais lentamente.
		Escolha um bico de pintura com um tamanho de orifício maior.
O padrão do leque varia significativamente durante a pulverização.	O interruptor de controlo da pressão está gasto e a causar uma variação excessiva da pressão.	Escolha um bico de pintura com um leque mais estreito.
		Assegure-se de que a pistola está suficientemente perto da superfície.
		Leve o pulverizador a um centro de assistência autorizado Graco/MAGNUM.
Não é possível acionar a pistola pulverizadora.	O fecho do gatilho da pistola pulverizadora está engatado.	Rode o fecho do gatilho para desengatar o mesmo.
Está a sair pintura pelo botão regulador de pressão.	O botão regulador de pressão está gasto.	Leve o pulverizador a um centro de assistência autorizado Graco/MAGNUM.
Está a sair pintura pelo tubo de drenagem.	O pulverizador está com pressão excessiva.	Leve o pulverizador a um centro de assistência autorizado Graco/MAGNUM.
Há fugas de pintura no lado exterior da bomba.	Os empanques da bomba estão gastos.	Substitua a bomba. Consulte See Reparação da bomba (A60/A80) , pág. 38.
O motor está quente e funciona intermitentemente. O motor desliga-se automaticamente, devido a calor excessivo. Podem ocorrer danos se a causa não for corrigida.	Os orifícios de ventilação no difusor estão obstruídos ou o pulverizador está tapado.	Mantenha os orifícios de ventilação desobstruídos e coloque o pulverizador num local bem ventilado.
	O cabo de extensão é demasiado longo ou não tem calibre suficiente.	Substitua o cabo de extensão.
	O gerador elétrico não regulado que está a ser usado possui voltagem excessiva.	Utilize um gerador elétrico com um regulador de voltagem adequado.
	O motor necessita de ser substituído.	Leve o pulverizador a um revendedor autorizado, distribuidor ou centro de assistência da Graco/ Magnum.

Especificações técnicas

	Métrico	E.U.A.
Pulverizador		
Pressão de trabalho máxima do produto	207 bar, 20,7 MPa	3000 psi
Débito Máximo		
A20 Plus	0,91 lpm	0.24 gpm
A30 Pro Plus	1,0 lpm	0.27 gpm
A45 Pro Plus	1,2 lpm	0.31 gpm
A60 Pro Plus	1,5 lpm	0.38 gpm
A80 ProPlus/A100	1,8 lpm	0.47 gpm
Tamanho máximo do bico de pintura		
A20 Plus, A30 Pro Plus	0,38 mm	0.015 pol.
A45 Pro Plus	0.43 mm	0.017 pol.
A60 Pro Plus	0.48 mm	0.019 pol.
A80 ProPlus/A100	0,53 mm	0.021 pol.
Saída de Produto npsm	1/4 pol.	1/4 pol.
Requisitos Mínimos do Gerador	1500-3500 W	
Requisitos de energia	220-240, 10A, 1Ø	
Dimensões		
Altura		
A20 Plus	35,1 cm	13.8 pol.
A30 Pro Plus	45,5 cm	17.9 pol.
A45 Pro Plus	94,0 cm	37.0 pol.
A60 Pro Plus	93,0 cm	36.7 pol.
A80 Pro Plus	97,8 cm	38.5 pol.
A100 ProPlus	71,8 cm (Manípulo recolhido) 97,2 cm (Manípulo estendido)	28.25 pol. (Manípulo recolhido) 38.25 pol. (Manípulo estendido)
Comprimento		
A20 Plus	35,1 cm	13.8 pol.
A30 Pro Plus	36,8 cm	14.5 pol.
A45 Pro Plus	49,0 cm	19,3 pol.
A60 Pro Plus	51,3 cm	20.2 pol.
A80 Pro Plus	52,8 cm	20.8 pol.
A100 ProPlus	59,1 cm	23.25 pol.
Largura		
A20 Plus	30,7 cm	12.1 pol.
A30 Pro Plus	31,5 cm	12.4 pol.
A45 Pro Plus	38,9 cm	15.3 pol.
A60 Pro Plus	43,7 cm	17.2 pol.

Especificações técnicas

	Métrico	E.U.A.
A80 Pro Plus	52,3 cm	20.6 pol.
A100 ProPlus	52,1 cm	20.5 pol.
Peso		
A20 Plus	5.9 kg	13,2 lb.
A30 Pro Plus	7.5 kg	16,5 lb.
A45 Pro Plus	12.0 kg	26,5 lb.
A60 Pro Plus	18.7 kg	41,2 lb.
A80 Pro Plus	22,5 kg	49,5 lb.
A100 ProPlus	31.1 kg	68,5 lb.
Intervalo de temperaturas de armazenamento ♦♦	-35° a 71°C	-30° a 160°F
Intervalo de temperaturas de funcionamento ✓	4° a 46°C	40° a 115 °F
Ruído** (dBa) @ 70 psi (0,48 MPa, 4,8 bar)		
Pressão sonora	85 dBa	
Potência sonora	89 dBa	
Pressão sonora A100	90 dBa	
Nível de potência sonora, dB(A)	100 dBa	
Materiais de Fábrica		
Materiais húmidos em todos os modelos	aço de carbono zincado e niquelado, nylon, aço inoxidável, PTFE, Acetal, couro, polietileno de peso molecular ultraelevado (UHMWPE), alumínio, carboneto de tungstênio, polietileno, fluoroelastómero, uretano	
Notas		
<i>* As pressões de arranque e o deslocamento por ciclo poderão variar em função das condições de aspiração, da cabeça de descarga, da pressão do ar e do tipo de fluido.</i>		
<i>** Pressão sonora medida a 1 metro (3 pés) do equipamento.</i>		
<i>Potência sonora determinada em conformidade com a norma ISO-3744.</i>		
<i>♦ Quando a bomba é guardada com líquido anticongelante, ocorrerão danos na bomba se água ou tinta com látex congelarem na bomba.</i>		
<i>♦♦ O impacto a baixas temperaturas poderá danificar as peças de plástico.</i>		
<i>✓ As alterações na viscosidade da tinta a temperaturas extremas podem afetar o desempenho do pulverizador.</i>		

Garantia Standard da Graco

A Graco garante que todo o equipamento referenciado no presente documento, manufaturado pela Graco e ostentando o seu nome, está isento de defeitos de material e acabamento na data da venda para utilização do comprador original. Com a exceção de qualquer garantia especial, prorrogada ou limitada publicada pela Graco, a Graco irá, durante um período de doze meses a contar da data de venda, reparar ou substituir qualquer peça de equipamento que a Graco considere defeituosa. Esta garantia aplica-se apenas quando o equipamento for instalado, operado e mantido em conformidade com as recomendações escritas da Graco.

Esta garantia não cobre, e a Graco não será responsável, pelo desgaste normal, nem por qualquer avaria, dano ou desgaste causados por uma instalação incorreta, utilização indevida, desgaste por atrito, corrosão, manutenção inadequada ou indevida, negligência, acidente, alteração ilegal ou substituição por componentes de terceiros. A Graco também não será responsável pelo mau funcionamento, danos ou desgaste causados pela incompatibilidade do equipamento com estruturas, acessórios, equipamento ou materiais não fornecidos pela Graco, nem pela concepção, manufatura, instalação, operação ou manutenção inadequadas das estruturas, acessórios, equipamento ou materiais não fornecidos pela Graco.

Esta garantia está condicionada pela devolução previamente paga do equipamento alegadamente defeituoso a um distribuidor autorizado da Graco para retenção do alegado defeito. Se a reclamação for validada, a Graco reparará ou substituirá gratuitamente as peças defeituosas. O equipamento será devolvido ao comprador original, sendo as despesas de transporte reembolsadas. Caso a inspeção do equipamento não confirme qualquer defeito no material ou acabamento, a reparação será executada por um preço aceitável, que pode incluir o custo das peças, da mão-de-obra e do transporte.

ESTA GARANTIA É EXCLUSIVA E SUBSTITUI QUAISQUER OUTRAS GARANTIAS, EXPRESSAS OU IMPLÍCITAS, INCLUINDO, SEM LIMITAÇÃO, A GARANTIA DE QUE O PRODUTO SIRVA PARA O USO A QUE SE DESTINA OU GARANTIA DE ADEQUAÇÃO A DETERMINADO FIM.

A obrigação única da Graco e a possibilidade de recurso do comprador pela quebra de qualquer garantia, deverão ser as supramencionadas. O comprador concorda que não há qualquer outro recurso disponível (incluindo, mas não se limitando a, danos supervenientes ou indiretos por perda de lucros, perda de vendas, lesão pessoal ou danos materiais, ou qualquer outra perda superveniente ou indireta). Qualquer ação no sentido de invocar a garantia deverá ser apresentada no prazo de dois (2) anos a partir da data de aquisição.

A GRACO NÃO FORNECE QUALQUER GARANTIA E NEGA QUAISQUER GARANTIAS IMPLÍCITAS DE QUE O PRODUTO SIRVA PARA O USO A QUE SE DESTINA, DE ADEQUAÇÃO A DETERMINADO FIM RELATIVAMENTE A ACESSÓRIOS, EQUIPAMENTO, MATERIAIS OU COMPONENTES COMERCIALIZADOS MAS NÃO FABRICADOS PELA GRACO. Os artigos vendidos, mas não fabricados pela Graco (como motores elétricos, interruptores, tubos, etc.), estão sujeitos à garantia, caso exista, do seu fabricante. A Graco prestará assistência aceitável ao comprador no caso de violação de qualquer uma destas garantias.

A Graco não será responsabilizada, em nenhuma circunstância, por prejuízos indiretos, acidentais, especiais ou consequentes, resultantes do equipamento indicado fornecido pela Graco, nem pelo fornecimento, desempenho ou utilização de quaisquer produtos ou artigos incluídos, quer devido a uma violação do contrato e da garantia, quer por negligência da Graco ou outros motivos.

Informações da Graco

Para obter as informações mais recentes sobre os produtos da Graco, visite www.graco.com.

Para obter informações sobre patentes, consulte www.graco.com/patents.



Every Graco purchase comes
with A+ Customer Service.

Go To

magnumbygraco.eu

for videos and product information.

PROVEN QUALITY. LEADING TECHNOLOGY.

Todos os dados escritos e visuais contidos neste documento refletem as mais recentes informações sobre o produto disponíveis no momento da publicação. A Graco reserva-se o direito de efetuar alterações a qualquer momento sem aviso prévio.

Tradução das instruções originais. This manual contains Portuguese. MM 3A6433

Sede da Graco: Minneapolis

Escritórios Internacionais: Bélgica, China, Japão, Coreia

GRACO INC. AND SUBSIDIARIES • P.O. BOX 1441 • MINNEAPOLIS MN 55440-1441 • EUA

Copyright 2018, Graco Inc. Todos os locais de fabrico Graco estão registados para ISO 9001.

www.graco.com

Revisão E, Maio 2023