

Električni bezračni raspršivači

Za prijenosno bezračno raspršivanje arhitektonskih boja i premaza. Samo za profesionalnu uporabu. Nije odobreno za uporabu u eksplozivnom okruženju ili na opasnim lokacijama.

Modeli 490/495/595/650/395EU:

Maksimalni radni tlak 228 bara, 22,8 MPa (3300 psi)

Pogledajte stranicu 3 radi dodatnih podataka o modelu.



Važne sigurnosne upute

Pročitajte sva upozorenja i upute u ovom priručniku, povezanim priručnicima i na uređaju prije njegova korištenja. Upoznajte se s kontrolama i naučite pravilno upotrebljavati opremu. Spremite ove upute.

Povezani priručnici

Pištalj – 3A6285 (računalo izvođača)

Pumpa – 334599



ti35141a











Koristite se isključivo originalnim zamjenskim dijelovima tvrtke Graco.
Upotrebom zamjenskih dijelova koje ne proizvodi Graco mogli biste ostati bez jamstva.

Sadržaj

Modeli	3
Upozorenja	4
Prepoznavanje dijelova	8
Modeli sa stalkom	8
Modeli Lo-Boy	9
Modeli Hi-Boy	10
Uzemljivanje	11
Potrebno napajanje	11
Produžni kabeli	11
Vjedra	11
Postupak otpuštanja tlaka	12
Postavljanje	13
Pokretanje	16
Rukovanje	18
Ugradnja mlaznice za raspršivanje	18
Za raspršivanje	18
Čišćenje začepljene mlaznice za raspršivanje	19
Čišćenje	20
Digitalni zaslon	23
Aplikacija BlueLink™	25
Omogućavanje/onemogućavanje aplikacije BlueLink	25
Održavanje	26
Recikliranje i odlaganje na kraju životnog vijeka	26
Rješavanje problema	27
Mehanički/Protok tekućine	27
Električni dijelovi	30
490/495/395EU Standardni raspršivači	38
490/495/595 Raspršivači Lo-Boy	40
650 Raspršivač Lo-Boy	42
490/495/595/395EU Raspršivači Hi-Boy	44
650 Raspršivač Hi-Boy	46
Dodaci i oznake	48
Upravljačka kutija	50
Zamjena baterije	52
Sheme ožičenja	53
Tehnički podaci	59
Sukladnost	61
Odobrenja za radijske frekvencije	61
KALIFORNIJSKI PROPIS 65	61
Standardno jamstvo za proizvode marke Graco	62
Obavijesti tvrtke Graco	63

Modeli

	VAC	Model	Stalak 	Lo-Boy 	Hi-Boy 
 Intertek 110474 Certificirano na CAN/CSA C22.2 br. 68 U skladu s UL 1450	120 SAD	Ultra MAX II 490 PC Pro	17E852	17E853	17E854
		Ultimate MX II 490 PC Pro	826243	826244	826245
		Ultra MAX II 495 PC Pro	17E855	17E856	17E857
		Ultimate MX II 495 PC Pro	826246	826247	826248
		Ultra MAX II 595 PC Pro		17E858	17E859
		Ultimate MX II 595 PC Pro		826249	826250
		Ultra Max II 650 PC Pro		19Y129	19Y128
		Ultimate MX II 650 PC Pro		826259	826258
 	230 CEE 7/7	ST MAX II 395 PC Pro	17E864		17E865
		ST MAX II 495 PC Pro	17E871		17E874
		ST MAX II 595 PC Pro			17E876
	230 Europski multi	ST MAX II 495 PC Pro	17E872		17E875
		ST MAX II 595 PC Pro			17E877
		Ultra Max II 650 PC Pro		19Y361	19Y359
	110 Ujedinjeno Kraljevstvo	ST MAX II 495 PC Pro	17E873		17E870
		ST MAX II 595 PC Pro			17E878
Ultra Max II 650 PC Pro			19Y362	19Y360	
	230 Azija/ANZ	Ultra MAX II 490 PC Pro	17E887		
		Ultra MAX II 495 PC Pro	17E889	17E891	17E892
		Ultra MAX II 595 PC Pro		17E897	17E896
		Ultra Max II 650 PC Pro			19Y424
	230 Azijsko-pacifički	Ultra MAX II 490 PC Pro	26C970		
		Ultra MAX II 495 PC Pro	26C974		
		Ultra MAX II 595 PC Pro		26C977	26C976
	230 AP Azijsko-pacifički višestruki kabel	Ultra Max II 650 PC Pro		26C979	19Y424
	100 Japan / Tajvan	Ultra MAX II 490 PC Pro	26C971		
		Ultra MAX II 495 PC Pro	26C975		
		Ultra MAX II 595 PC Pro			26C978
		Ultra Max II 650 PC Pro			26C980

Upozorenja

Ova upozorenja namijenjena su za podešavanje, uporabu, uzemljenje, održavanje i popravak ovog uređaja. Simbol usklidnika upućuje vas na opće upozorenje, a simbol opasnosti na rizike povezane s postupkom. Kada se ovi simboli pojave u glavnom dijelu priručnika ili na naljepnicama s upozorenjima, pogledajte ponovno ovaj odjeljak s upozorenjima. Simboli opasnosti specifični za proizvod i upozorenja koja nisu obuhvaćena ovim odjeljkom mogu se javljati kroz cijeli priručnik gdje je to primjenjivo.

UPOZORENJE



UZEMLJIVANJE

Ovaj uređaj mora biti uzemljen. U slučaju kratkog spoja, uzemljenje smanjuje opasnost od električnog udara jer postoji kabel za odvod struje. Ovaj uređaj opremljen je kabelom koji ima vodič za uzemljenje s odgovarajućim utikačem za uzemljenje. Utikač treba utaknuti u utičnicu koja je ispravno ugrađena i uzemljena u skladu s lokalnim pravilima i propisima.

- Neispravna ugradnja utikača za uzemljenje može dovesti do opasnosti od strujnog udara.
- Ako je potrebno popraviti ili zamijeniti kabel ili priključak, žicu za uzemljenje nemojte povezivati ni s jednim priključkom s ravnim kontaktima.
- Vodič za uzemljenje je vodič s izolacijom čija je vanjska površina zelene boje sa žutim crtama ili bez njih.
- Ako ne razumijete u potpunosti upute za uzemljenje ili ako niste sigurni je li proizvod propisno uzemljen, savjetujte se s kvalificiranim električarom ili serviserom.
- Isporučeni priključak nemojte mijenjati; ako ne odgovara utičnici, neka kvalificirani električar ugradi odgovarajuću utičnicu.
- Ovaj proizvod namijenjen je korištenju u strujnom krugu od 120 ili 230 V nominalne snage, a ima priključak za uzemljenje sličan priključku na slici u nastavku.

120 V SAD

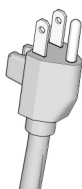

230 V



230 V ANZ

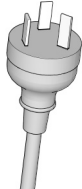

230 V Indija

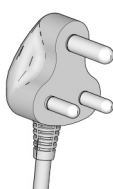

ti24583c

- Proizvod priključujte samo na utičnicu čija konfiguracija odgovara priključku.
- Uz ovaj proizvod nemojte koristiti adapter 3-u-2.

Produžni kabeli:

- Koristite samo onaj trožilni produžni kabel koji ima utikač i utičnicu s kontaktom za uzemljenje u koju se može utaknuti utikač proizvoda.
- Produžni kabel ne smije biti oštećen. Ako je potrebno koristiti produžni kabel, koristite kabel od najmanje 12 AWG (2,5 mm²) koji podržava struju kakva je potrebna za rad uređaja.
- Kabel čija je veličina manja od potrebne može dovesti do pada napona te gubitka snage i pregrijavanja.

UPOZORENJE
OPASNOST OD POŽARA I EKSPLOZIJE

Zapaljive pare poput para od razrjeđivača i boja u području rada mogu se zapaliti ili eksplodirati. Za sprječavanje izbijanja vatre i eksplozije:

- Zapaljive ili gorive materijale nemojte prskati blizu otvorenog plamena ili izvora koji mogu uzrokovati zapaljenje, poput cigareta, motora i električne opreme.
- Boja ili otapalo prilikom prolaska kroz opremu mogu uzrokovati statički elektricitet. Statički elektricitet stvara opasnost od eksplozije u prisutnosti isparavanja boja ili otapala. Svi dijelovi sustava za raspršivanje, uključujući crpku, sklop crijeva, pištolj i predmete u i oko područja raspršivanja moraju biti propisno uzemljeni za zaštitu od statičkog pražnjenja i iskrenja. Koristite Gracova vodljiva ili uzemljena visokotlačna bezračna crijeva za raspršivanje boje.
- Provjerite jesu li svi spremnici i sustavi za prikupljanje uzemljeni kako bi se spriječio statički izboj. Ne koristite obloge za vedra ako nisu antistatičke ili vodljive.
- Utaknite uređaj u uzemljenu utičnicu i koristite produžne kabele s uzemljenjem. Nemojte koristiti adapter 3-u-2.
- Nemojte koristiti boju ili otapalo koje sadrži halogene ugljikovodike.
- Nemojte raspršivati zapaljive ili samozapaljive tekućine u zatvorenom području.
- Područje raspršivanja mora biti dobro prozračeno. Kroz prostor uvijek mora cirkulirati dovoljna količina svježeg zraka.
- Raspršivač proizvodi iskre. Pumpu prilikom raspršivanja, ispuštanja, čišćenja ili servisiranja držite u dobro prozračenom području, najmanje 6,1 m (20 stopa) od područja raspršivanja. Nemojte prskati po sklopu crpke.
- Nemojte niti pušiti u blizini raspršivanja niti raspršivati u blizini iskrenja ili otvorenog plamena.
- U području raspršivanja nemojte koristiti sklopke za svjetlo, motore ili slične proizvode koji izazivaju iskrenje.
- Područje raspršivanja održavajte čistim i nemojte u njemu ostavljati boju ili spremnike s otapalima, krpe i druge zapaljive materijale.
- Proučite sadržaj boja i otapala koje raspršujete. Pročitajte sve sigurnosno-tehničke listove (STL) i naljepnice na spremnicima boja i otapala. Slijedite sigurnosne upute proizvođača boja i otapala.
- U radnom području držite ispravan uređaj za gašenje požara.

UPOZORENJE



OPASNOST OD UBRIZGAVANJA POD KOŽU

Raspršivač pod visokim tlakom može ubrizgati toksine u tijelo te prouzročiti ozbiljne tjelesne ozljede. U slučaju da dođe do ubrizgavanja **potražite hitnu pomoć kirurga**.



• Pištolj za raspršivanje nemojte usmjeravati prema osobama ili životinjama niti ih prskati.



• Ruke i ostale dijelove tijela držite podalje od izlivenog materijala. Primjerice, ne pokušavajte zaustaviti curenje dijelom tijela.



• Uvijek koristite štitnik mlaznice. Ne raspršujte bez postavljenog štitnika mlaznice.



• Koristite vrhove mlaznica marke Graco.

• Budite oprezni tijekom čišćenja i promjena vrha mlaznice. Ako se vrh mlaznice začepi tijekom prskanja, izvedite **postupak za otpuštanje tlaka** kako biste isključili uređaj i otpustili tlak prije odvajanja vrha mlaznice koju ćete čistiti.

• Oprema ostaje pod tlakom i nakon isključivanja napajanja. Ne ostavljajte opremu pod naponom ili pod tlakom bez nadzora. Pratite Postupak otpuštanja tlaka kada je oprema bez nadzora ili se ne koristi, za vrijeme servisiranja, čišćenja ili uklanjanja dijelova.

• Provjerite da na crijevima i dijelovima uređaja nema znakova oštećenja. Zamijenite sva oštećena crijeva ili dijelove.

• Sustav može proizvesti pritisak jačine 228 bara, 22,8 MPa (3300 psi). Koristite zamjenske dijelove ili dodatnu opremu tvrtke Graco koja ima najmanje 228 bara, 22,8 MPa (3300 psi).

• Ako ne raspršujete, uvijek aktivirajte blokadu otponca. Provjerite funkcionira li blokada okidača ispravno.

• Prije korištenja uređaja provjerite jesu li svi spojevi čvrsti.

• Upoznajte se s postupcima brzog zaustavljanja uređaja i ispuštanja tlaka. U potpunosti se upoznajte s kontrolama uređaja.



OPASNOST OD POGREŠNE UPORABE UREĐAJA

Pogrešna uporaba može uzrokovati smrt ili ozbiljne povrede.



• Pri nanošenju boje obvezno nosite odgovarajuće rukavice, zaštitu za oči te plinsku ili običnu masku.

• Uređaj ne upotrebljavajte i njime ne raspršujte u blizini djece. Djecu uvijek držite podalje od uređaja.

• Ne posežite za nečim te nemojte stajati na nestabilnoj podlozi. Uvijek održavajte učinkovito uporište i ravnotežu.

• Budite oprezni i gledajte u ono što radite.

• Ne koristite se uređajem kad ste umorni ili pod utjecajem droga ili alkohola.

• Nemojte previše zatezati ili savijati crijevo.

• Crijevo nemojte izlagati temperaturama ili tlaku višem od onog koji je propisala tvrtka Graco.

• Crijevo nemojte koristiti za povlačenje ili podizanje opreme.

• Ne prskajte crijevom kraćim od 25 stopa.

• Opremu nemojte mijenjati ili modificirati. Izmjene ili modifikacije mogu poništiti odobrenja agencije i stvoriti sigurnosnu opasnost.

• Provjerite je li sva oprema ocijenjena i odobrena za rad u okolišu u kojemu ju koristite.

UPOZORENJE
**OPASNOST OD ELEKTRIČNOG UDARA**

Ova oprema mora biti uzemljena. Neprospisno uzemljenje, postavljanje ili uporaba sustava može prouzročiti električni udar.



- Prije servisiranja opreme isključite uređaj i odspojite vod električnog napajanja.
- Priključujte samo u uzemljene električne utičnice.
- Koristite samo trožilne produžne kabele.
- Pazite da kontakti za uzemljenje na strujnim i produžnim kabelima nisu oštećeni.
- Ne izlažite kiši. Čuvajte u zatvorenom prostoru.
- Prije servisiranja pričekajte pet minuta nakon iskapčanja kabela.

**OPASNOST OD ALUMINIJSKIH DIJELOVA POD TLAKOM**

Uporaba tekućina koje su nekompatibilne s aluminijem u opremi pod tlakom može uzrokovati ozbiljne kemijske reakcije i lom opreme. Nepoštivanje ovog upozorenja može rezultirati smrću, ozbiljnim ozljedama ili oštećenjem imovine.

- Ne upotrebljavajte 1,1,1-trikloroetan, metilen klorid, druga halogenirana ugljikovodična otapala ili tekućine koje sadrže takva otapala.
- Nemojte se koristiti izbjeljivačima na bazi klora.
- Mnoge druge tekućine mogu sadržavati kemikalije koje mogu reagirati s aluminijem. Kompatibilnost provjerite sa svojim dobavljačem materijala.

**OPASNOST OD POKRETNIH DIJELOVA**

Pokretni dijelovi mogu priklještit i, porezati ili otkinuti prste i druge dijelove tijela.



- Držite se podalje od dijelova u pokretu.
- Ne koristite se uređajem ako su s njega uklonjeni štitnici ili zaštitni poklopci.
- Oprema može započeti s radom bez upozorenja. Prije provjere, pomicanja ili servisiranja uređaja izvedite **postupak za otpuštanje tlaka** i isključite sve izvore napajanja.

**OPASNOST OD OTROVNIH TEKUĆINA ILI PARA**

Otrovne tekućine ili pare mogu prouzročiti opasne ozljede ili smrt ako zapljusnu oči ili kožu, ako ih se udahne ili proguta.

- Pročitajte sigurnosno-tehnički list (STL) kako biste saznali koje su posebne opasnosti tekućina koje koristite.
- Opasne tekućine skladištite u posudama odobrenima za tu namjenu i odložite ih u skladu s važećim uputama.

**OPREMA ZA OSOBU ZAŠTITU**

Nosite prikladnu zaštitnu opremu kada se nalazite u radnom području kako biste spriječili ozbiljne ozljede uključujući ozljede oka, gubitak sluha, udisanje otrovnih para i opeklina. Ova zaštitna oprema uključuje, ali nije ograničena na:

- Zaštitne naočale i zaštitu za uši.
- Proizvođač tekućine i otapala preporučuje primjenu zaštitnih maski, odjeće i rukavica.

Prepoznavanje dijelova

Prepoznavanje dijelova

Modeli sa stalkom

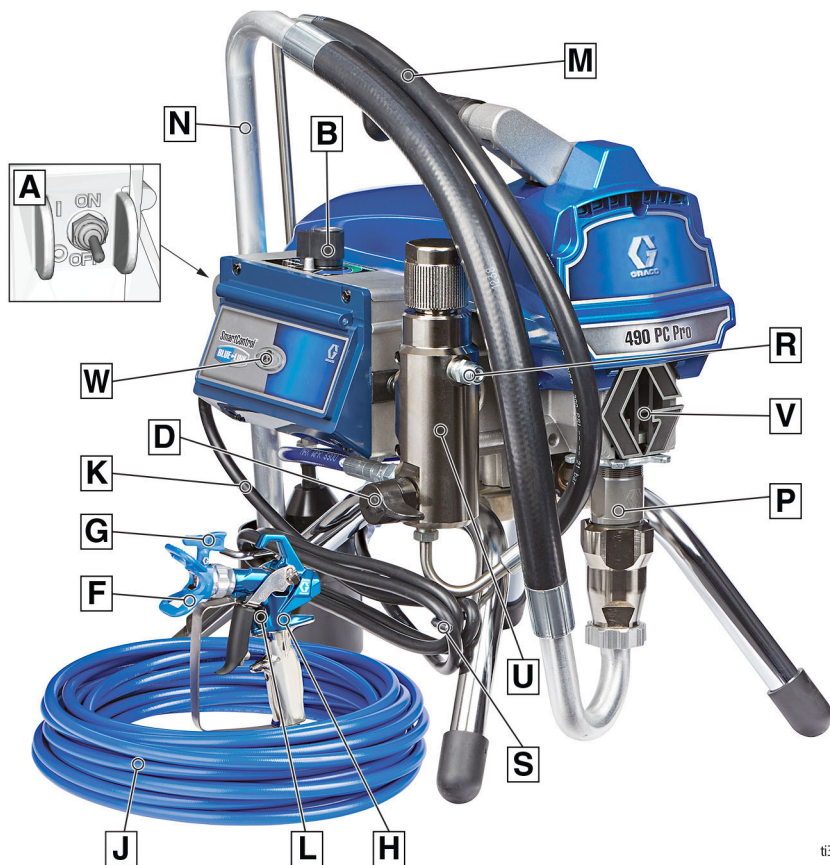

ti35142a

A	Sklopka za uključenje (ON)/isključenje (OFF)
B	Regulacija tlaka
D	Primarni ventil
F	Štitnik mlaznice
G	Vrh raspršivača
H	Pištalj
J	Bezračno crijevo
K	Kabel za električno napajanje
L	Blokada otponca
M	Cijev za ispuštanje

N	Usisna cijev
P	Pumpa
R	Izlaz za tekućinu
S	Omot žice za napajanje strujom
U	Filtar
V	Štitnik za prst / točka punjenja TSL
W	Pokazivač statusa BlueLink™ ili LCD zaslon
	Model/Oznaka serijskog broja (nije prikazano, nalazi se s donje strane uređaja.)

Modeli Lo-Boy

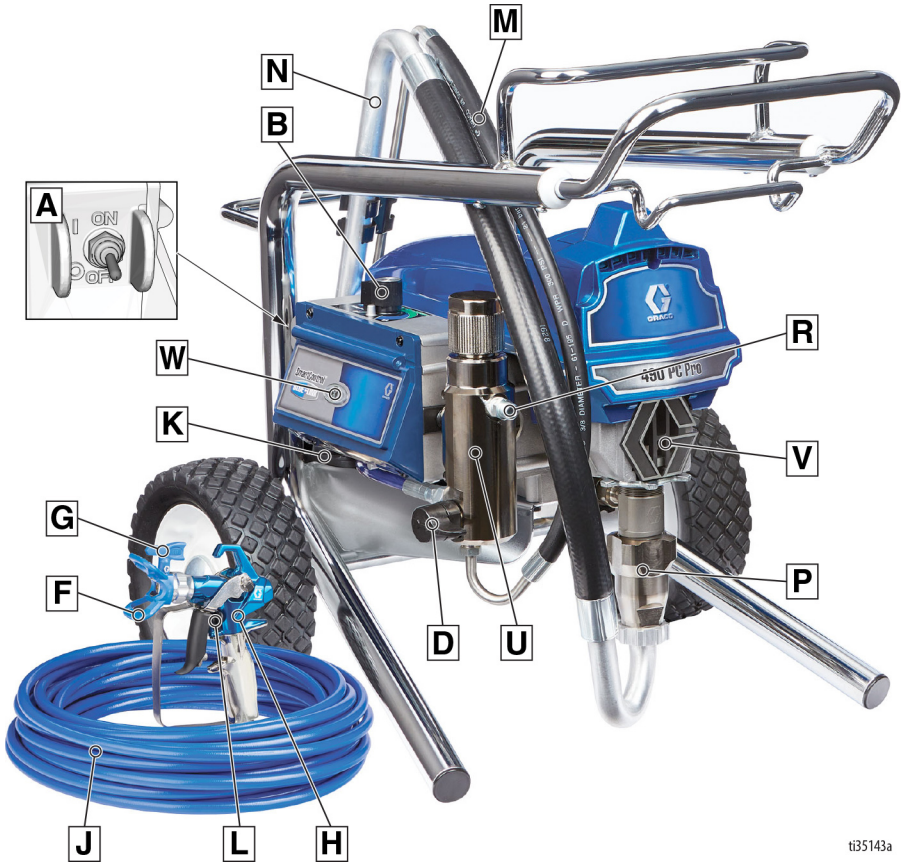

ti35143a

A	Sklopka za uključenje (ON)/isključenje (OFF)
B	Regulacija tlaka
D	Primarni ventil
F	Štitnik mlaznice
G	Vrh raspršivača
H	Pištolj
J	Bezračno crijevo
K	Kabel za električno napajanje
L	Blokada otponca

M	Cijev za ispuštanje
N	Usisna cijev
P	Pumpa
R	Izlaz za tekućinu
U	Filtar
V	Štitnik za prst / točka punjenja TSL
W	Pokazivač statusa BlueLink™ ili LCD zaslon
	Model/Oznaka serijskog broja (nije prikazano, nalazi se s donje strane uređaja.)

Prepoznavanje dijelova

Modeli Hi-Boy

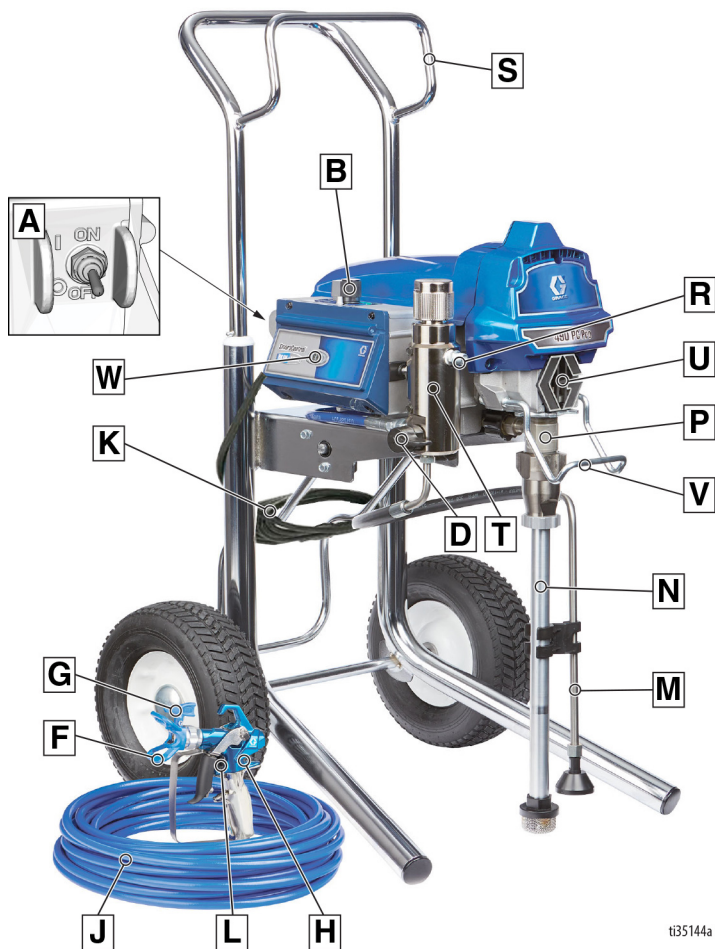





t35144a

A	Sklopka za uključenje (ON)/isključenje (OFF)
B	Regulacija tlaka
D	Primarni ventil
F	Štitnik mlaznice
G	Vrh raspršivača
H	Pištalj
J	Bezračno crijevo
K	Kabel za električno napajanje
L	Blokada otponca
M	Cijev za ispuštanje

N	Usisna cijev
P	Pumpa
R	Izlazak za tekućinu
S	Vješalica
T	Filtar
U	Štitnik za prst / točka punjenja TSL
V	Kuka za vjedro
W	Pokazivač statusa BlueLink™ ili LCD zaslon
	Model/Oznaka serijskog broja (nije prikazano, nalazi se s donje strane uređaja.)

Uzemljivanje

			
<p>Oprema mora biti uzemljena kako bi se smanjila opasnost od statičnog iskrenja i strujnog udara. Električno ili statično iskrenje može uzrokovati zapaljenje ili eksploziju para. Nepropisno uzemljenje može uzrokovati električni udar. Dobro uzemljenje osigurava vodič za odvod struje.</p>			

Ovaj raspršivač opremljen je kabelom koji ima vodič za uzemljenje s odgovarajućim utikačem za uzemljenje.

Utikač treba utaknuti u utičnicu koja je prikladno ugrađena i uzemljena na odgovarajući način u skladu s lokalnim zakonima i propisima.

Isporučeni priključak nemojte mijenjati; ako ne odgovara utičnici, neka kvalificirani električar ugradi odgovarajuću utičnicu.

Potrebno napajanje

- Jedinice od 100-120 V zahtijevaju 100-120 V AC, 50/60 Hz, 12 A ili 15 A, 1 faza.
- Jedinice od 230 V zahtijevaju 230 V AC, 50/60 HZ, 7 ili 9 A, 1 faza.

Produžni kabeli

Koristite produžni kabel na kojem nije oštećen kontakt za uzemljenje. Ako je potreban produžni kabel, upotrijebite trožilni kabel od najmanje 12 AWG (2,5 mm²).

NAPOMENA: Manji tlakomjer ili dulja žica za napajanje mogu umanjiti značajke rada raspršivača.

Vjedra

Otopine i tekućine na bazi ulja: slijedite lokalna pravila. Koristite samo vjedra od vodljivog metala, postavljena na uzemljenu površinu kao što je beton.

Ne postavljajte posudu na površine koje nisu vodljive kao što je papir ili karton, koje prekidaju kontinuitet uzemljenja.

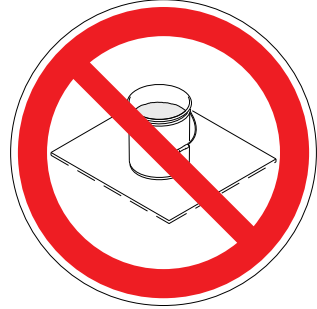

Uvijek uzemljite metalnu posudu: spojite vodič za uzemljenje na metalnu posudu. Jedan kraj spojite na vedro, a drugi na uzemljenje, primjerice vodovodnu cijev.

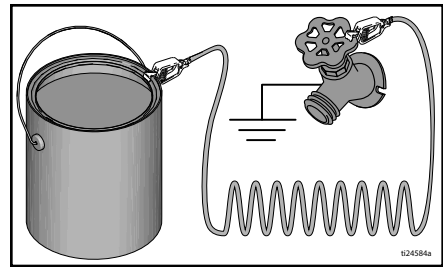

Kako biste održali neprekinutost uzemljenja tijekom ispiranja ili otpuštanja tlaka: čvrsto držite metalni dio pištolja za raspršivanje uz stjenku uzemljene metalne posude i zatim aktivirajte pištolj.

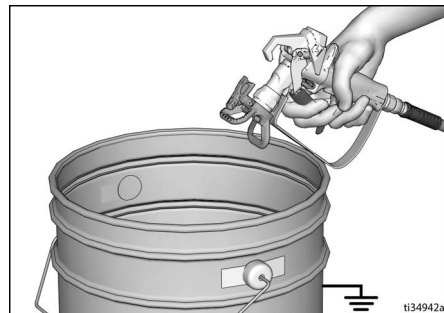

Postupak otpuštanja tlaka

Postupak otpuštanja tlaka



Kada vidite ovaj simbol, izvedite postupak za otpuštanje tlaka.

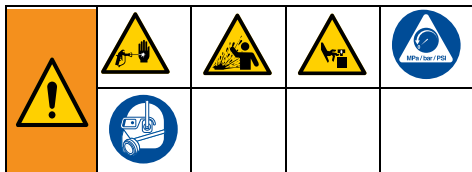

Ova oprema ostaje pod tlakom dok se tlak ručno ne otpusti. Kako bi spriječili teške ozljede od tekućine pod tlakom, poput infekcije kože, prskanja tekućinom i pokretnih dijelova, slijedite postupak za otpuštanje tlaka svaki puta kada se raspršivač zaustavi i prije čišćenja ili provjere te prije servisiranja opreme.

1. Sklopku za uključivanje/isključivanje okrenite u položaj **OFF** (ISKLUČENO).

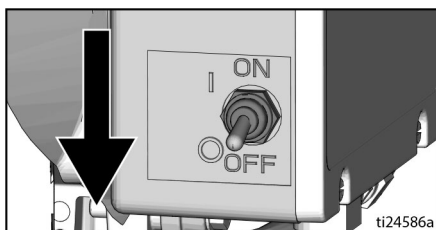

2. Aktivirajte blokadu okidača.

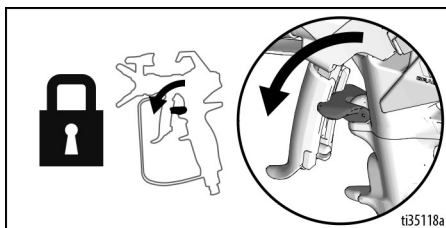

3. Sklopku za regulaciju tlaka namjestite na najnižu postavku.

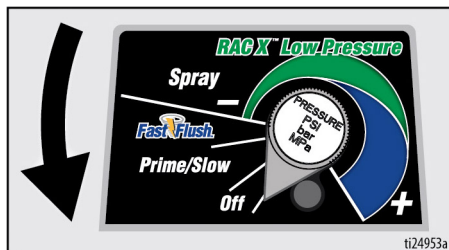

4. Cijev za ispuštanje stavite u posudu i okrenite glavni ventil prema dolje kako biste otpustili tlak. Ostavite glavni ventil u položaju prema dolje (za odljev) tekućine sve dok opet ne budete spremni za raspršivanje.

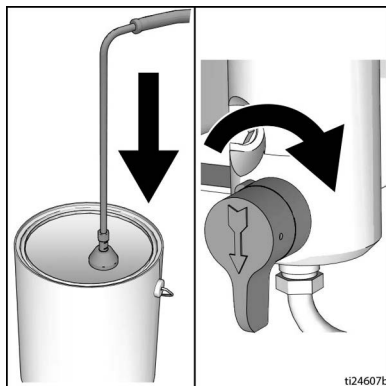

5. Metalni dio pištolja za raspršivanje čvrsto prilonite uz uzemljenu metalnu posudu. Usmjerite pištolj za raspršivanje u posudu. Deaktivirajte blokadu otponca i aktivirajte pištolj za raspršivanje kako biste otpustili tlak.

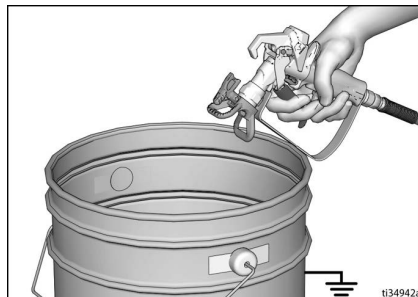

6. Aktivirajte blokadu otopca.
7. Ako sumnjate da su mlaznica raspršivača ili crijevo začepljeni ili da se tlak nije u potpunosti ispuatio:
 - a. LAGANO otpustite maticu koja pridrži čep ili poprsajte vodom krajnju spojnicu kako biste postepeno ispuстили tlak.
 - b. U potpunosti otpustite maticu ili spojnicu.
 - c. Očistite začepljenje u mlaznici ili crijevu.

Blokada otopca

Uvijek aktivirajte blokadu otopca kada se raspršivač zaustavi kako biste spriječili nehotično aktiviranje pištolja rukom, zbog pada ili udara u njega.

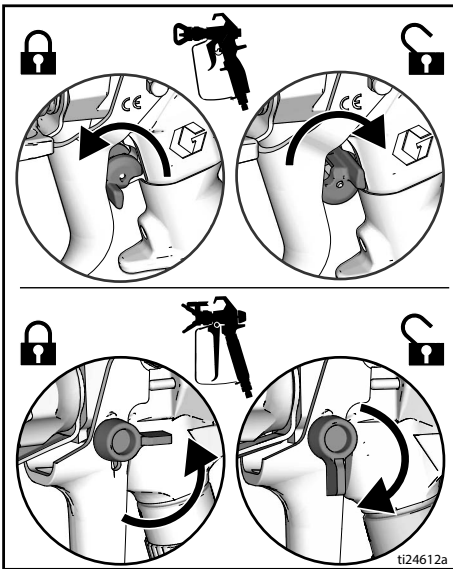

Postavljanje

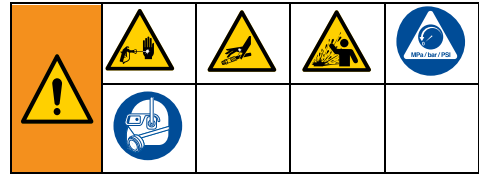

Prilikom prvog raspakiranja raspršivača ili nakon dugotrajnog skladištenja, provedite sljedeći postupak. Nakon prvog postavljanja, uklonite zatvarač s ventila za tekućinu.

1. Priključite Graco bezračno crijevo na izlaz za tekućinu. Čvrsto stezanje obavite ključevima.

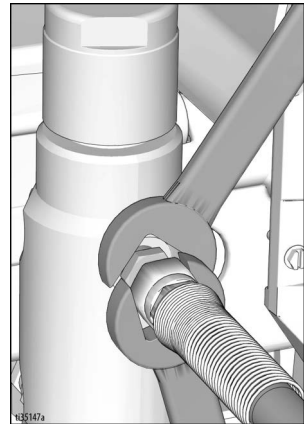

2. Drugi kraj cijevi priključite na pištolj.

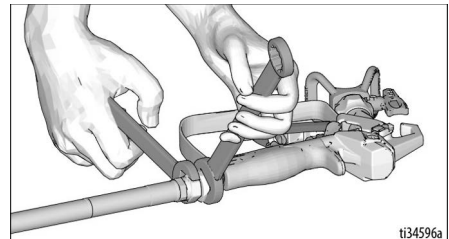

3. Čvrsto stezanje obavite ključevima.

Postavljanje

4. Aktivirajte blokadu otponca.

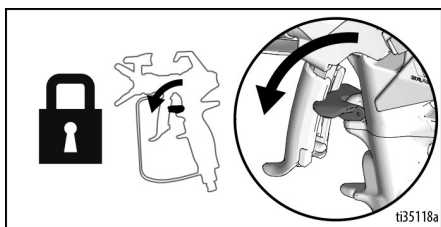

5. Uklonite štitnik mlaznice.

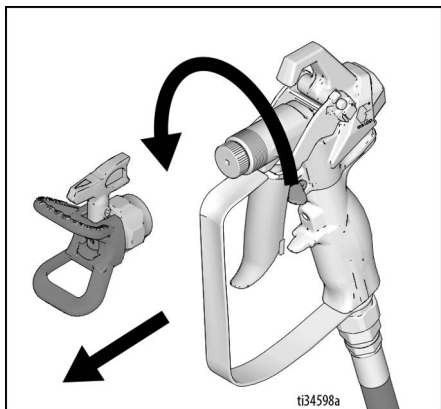

6. Pri prvom raspakiranju raspršivača uklonite materijal od ambalaže iz ulaznog sita. Nakon dugotrajnog skladištenja provjerite da na ulaznom situ nema začepjenosti ili otpada.

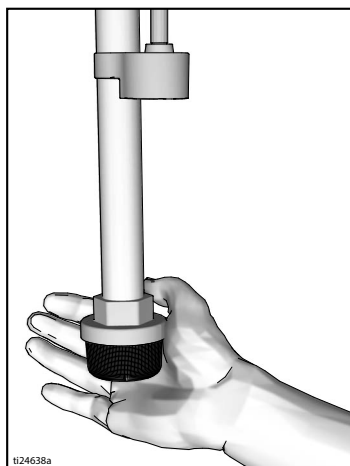

7. Podmažite maticu brtvila grla TSL-om radi sprečavanja preranog trošenja brtvila. Činite to svakodnevno ili svaku puta kada raspršujete.

- Stavite otvor boce TSL u gornji središnji otvor na rešetki na prednjem dijelu raspršivača.
- Pritisnite bocu onoliko koliko je potrebno da TSL ispuni prostor između šipke pumpe i maticu brtve.

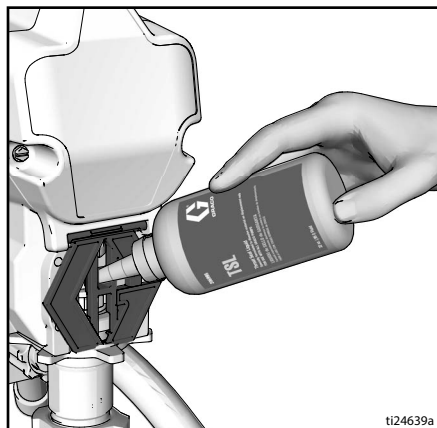

8. Uvjerite se da je sklopka za uključivanje/isključivanje u položaju **OFF** (Isključeno).

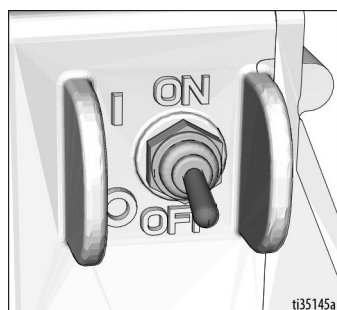

9. Uključite električnu žicu u ispravno uzemljenu električnu utičnicu.

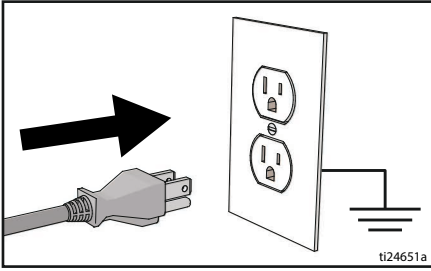

10. Okrenite glavni ventil prema dolje.

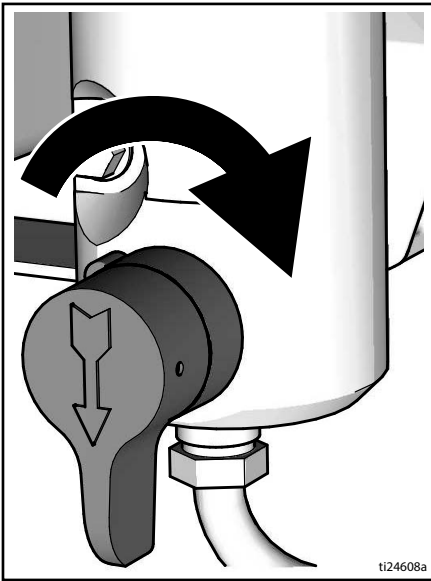

11. Cijev ulaz tekućine zajedno sa cijevi za ispuštanje postavite u uzemljenu metalnu posudu djelomično napunjenu tekućinom za ispiranje. Pogledajte **Uzemljivanje**, stranica 11.

NAPOMENA: Novi raspršivači dolaze sa spremnikom tekućine koji se mora ispirati mineralnim alkoholima prije uporabe raspršivača.

Provjerite je li tekućina za ispiranje kompatibilna s materijalom koji će se raspršivati. Možda će biti potreban sekundarno ispiranje kompatibilnom tekućinom. Za lateks boju koristite vodu, a mineralni alkohol za boju na bazi ulja.

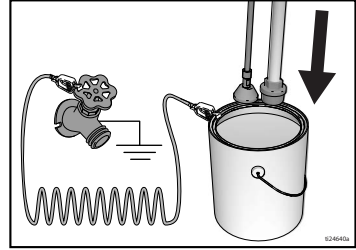

12. Sklopku za regulaciju tlaka namjestite na ISKLJUČENO.
13. Okrenite sklopku za uključivanje/isključivanje u položaj **ON** (Uključeno).
14. Okrenite glavni ventil u vodoravni položaj. Otpustite blokadu okidača.
15. Sklopku za regulaciju tlaka namjestite na Punjenje/Sporo.
16. Metalni dio pištolja čvrsto prislonite uz uzemljeno metalno vjedro. Aktivirajte pištolj i ispirite jednu minutu.
17. Okrenite sklopku za uključivanje/isključivanje u položaj **OFF** (Isključeno).
18. Aktivirajte blokadu otponca.
19. Kada isperete pohranjenu tekućinu iz raspršivača, ispraznite vjedro. Cijev ulaza tekućine zamijenite sa cijevi za ispuštanje u uzemljenoj metalnoj posudi djelomično napunjenu tekućinom za ispiranje. Koristite vodu za ispiranje boje na bazi vode ili mineralne alkohole za ispiranje boje na bazi ulja.
20. Okrenite sklopku za uključivanje/isključivanje u položaj **ON** (Uključeno).
21. Okrenite glavni ventil u vodoravni položaj. Otpustite blokadu otponca.
22. Metalni dio pištolja čvrsto prislonite uz uzemljeno metalno vjedro. Aktivirajte pištolj i ispirite dok ne postane čisto.
23. Okrenite sklopku za uključivanje/isključivanje u položaj **OFF** (Isključeno).
24. Aktivirajte blokadu otponca.
25. Raspršivač je sada spreman za pokretanje i raspršivanje.

Pokretanje

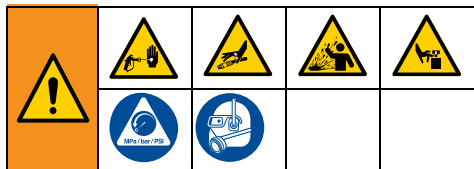

1. Provedite **Postupak otpuštanja tlaka**, stranica 12.
2. Sklopku za regulaciju tlaka namjestite na najnižu vrijednost.

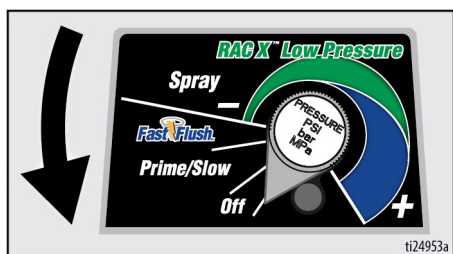

3. Okrenite sklopku za uključivanje/ isključivanje u položaj **ON** (Uključeno).



4. Postavite unos tekućine u vjetro s bojom. Postavite cijev za ispuštanje u posudu za otpad.

5. Sklopku za regulaciju tlaka namjestite na brzo ispiranje. Pustite da boja 15 sekundi kruži kroz cijev za ispuštanje.



6. Okrenite glavni ventil u vodoravni položaj. Otpustite blokadu otponca.

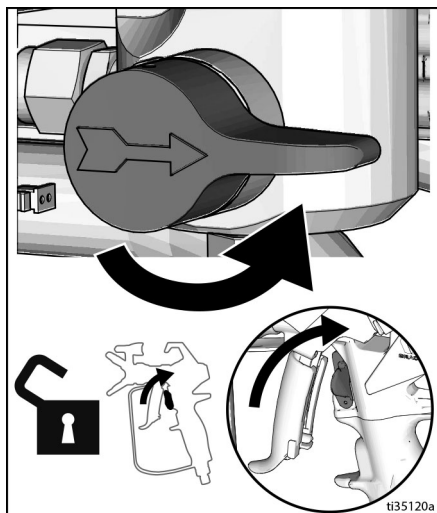

7. Držite pištolj prema uzemljenoj posudi za otpad. Aktivirajte pištolj dok se ne pojavi boja.

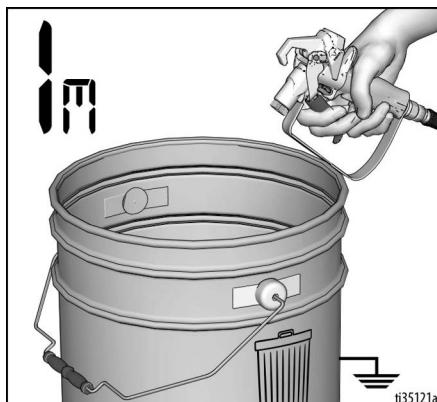

8. Premjestite pištolj u vjedro s bojom i praznite 20 sekundi. Otpustite otponac i pričekajte da se u raspršivaču generira tlak. Aktivirajte blokadu otponca.



<p>Raspršivač pod visokim tlakom može ubrizgati toksine u tijelo te prouzročiti ozbiljne tjelesne ozljede. Curenje nemojte zaustavljati rukom ili krpom.</p>				

9. Provjerite ima li curenja. Ako dođe do curenja, obavite **Postupak otpuštanja tlaka**, stranica 12, zatim učvrstite sve priključke i ponovite postupak pokretanja. Ako nema curenja, prijdite na sljedeći korak.
10. Navrnite vršni sklop na pištolj i zategnite. Pogledajte **Ugradnja mlaznice za raspršivanje**, stranica 18. Za upute o sastavljanju pištolja pročitajte priručnik o pištolju.

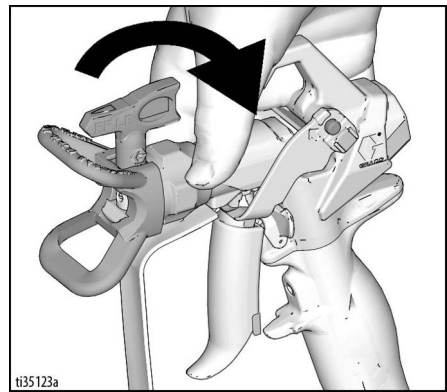

Rukovanje

Ugradnja mlaznice za raspršivanje



Da biste izbjegli ozbiljnu ozljedu od ubrizgavanja pod kožu, nemojte stavljati ruku ispred mlaznice raspršivača pri ugradnji ili uklanjanju mlaznice i štitnika raspršivača.

1. Provedite **Postupak otpuštanja tlaka**, stranica 12.
2. Pomoću mlaznice raspršivača (A) umetnite OneSeal™ (B) u štitnik mlaznice (C).

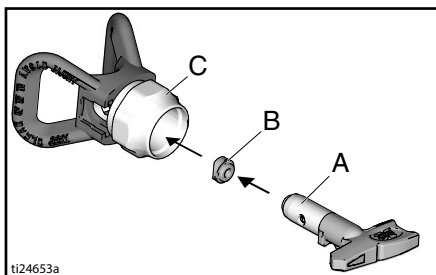

3. Umetnite mlaznicu.

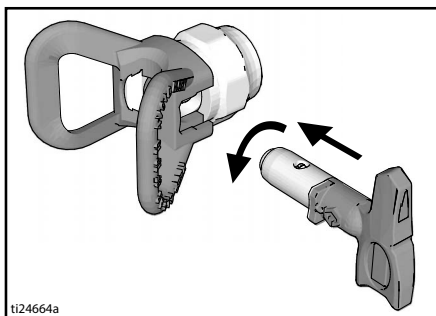

4. Navrnite sklop na pištolj. Pritegnite.

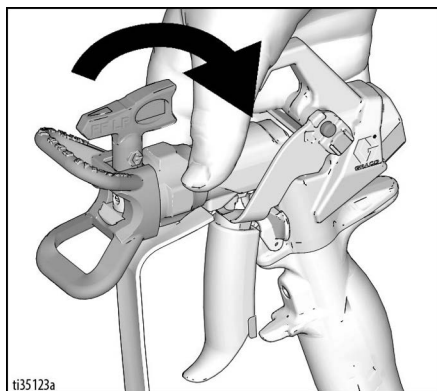

Za raspršivanje

Kada se upotrebljava okretna niskotlačna mlaznica za fino raspršivanje boje RAC X™ FF LP, tlak raspršivanja može se smanjiti. Raspršivanje pri nižem tlaku smanjuje prekomjerno raspršivanje te smanjuje trošenje mlaznice. Prilagodite tlak raspršivača radi smanjenja prekomjernog raspršivanja.

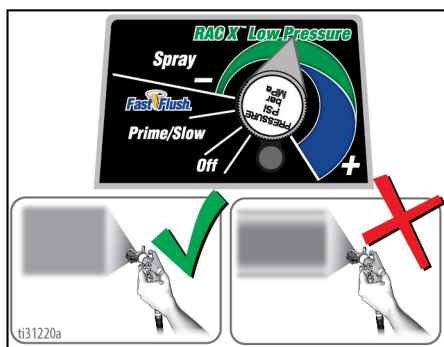

Atomizirano, jednoliko distribuirani uzorak ventilatora

Tragovi

1. Raspršite testni uzorak. Ugodite tlak kako biste uklonili oštre rubove.

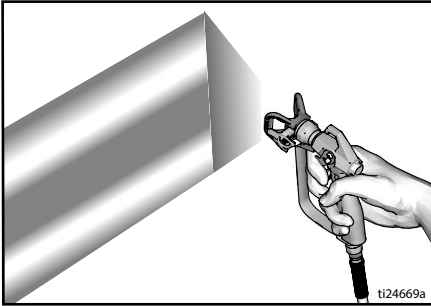

2. Koristite manju veličinu mlaznice ako ugađanjem tlaka ne možete izbjeći oštre rubove.
3. Pištolj držite vodoravno, 25-30 cm (10-12 in.) od površine. Raspršujte naprijed-natrag, preklapajući za 50%.

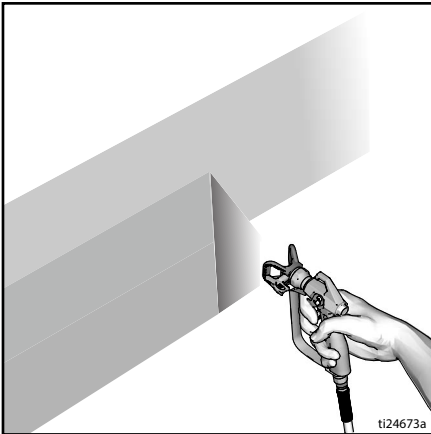

4. Nakon pomicanja aktivirajte pištolj. Prije zaustavljanja otpustite otponac. Za dodatne informacije o prskanju pročitajte priručnik o pištolju.

Čišćenje začepljene mlaznice za raspršivanje



Da ne bi došlo do ozljede, pištolj nemojte usmjeriti u ruku ili u krpu!

1. Otpustite otponac. Aktivirajte blokadu otponca. Okrenite mlaznicu. Otpustite blokadu otponca. Aktivirajte pištolj u otpadno područje radi odstranjivanja začepljenosti.

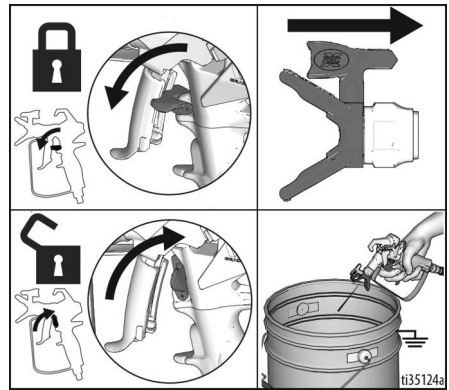

2. Aktivirajte blokadu otponca. Vratite mlaznicu raspršivača u izvorni položaj. Otpustite sigurnosnu blokadu otponca i nastavite prskati.

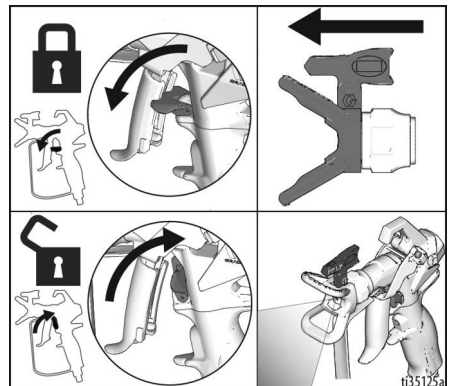

Čišćenje

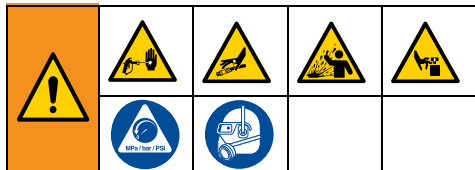

1. Provedite **Postupak otpuštanja tlaka**, stranica 12.
2. Uklonite štitnik mlaznice i mlaznicu za raspršivanje. Za dodatne informacije pročitajte priručnik o pištolju.

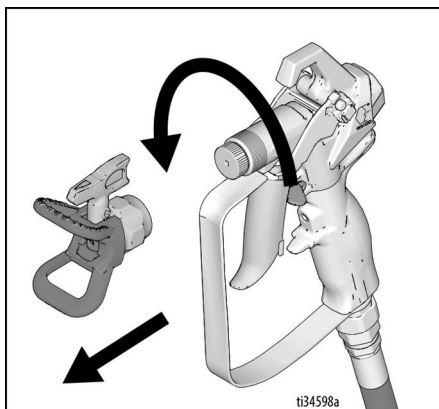

Cijev za ispuštanje s brzim ispiranjem

3. Uklonite cijev za usis i cijev za ispuštanje tekućine s boje i obrišite višak boje izvana.

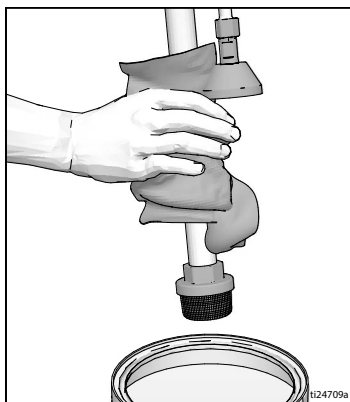

4. Postavite cijev za usis tekućine u tekućinu za ispiranje. Za boju na bazi vode koristite vodu, a mineralni alkohol za uljanu boju. Postavite cijev za ispuštanje u posudu za otpad.

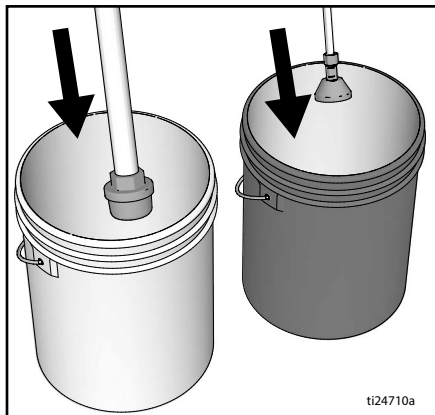

5. Za ispiranje cijevi za ispuštanje i pumpe okrenite glavni ventil prema dolje.

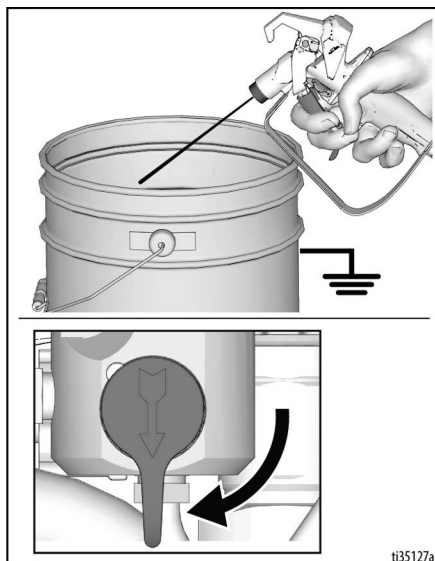

6. Okrenite sklopku za regulaciju tlaka na brzo ispiranje dok pumpa mirno ne proradi i ne pojavi se tekućina za ispiranje u posudi za otpad.

Brzo ispiranje cijevi i pištolja

7. Za ispiranje bezračne cijevi i pištolja raspršivača okrenite glavni ventil u vodoravan položaj.
8. Držite pištolj uz posudu s otpadnom tekućinom. Otpustite blokadu okidača. Aktivirajte pištolj i okrećite sklopku za regulaciju tlaka sve dok pumpa mirno ne proradi i ne pojavi se tekućina za ispiranje.

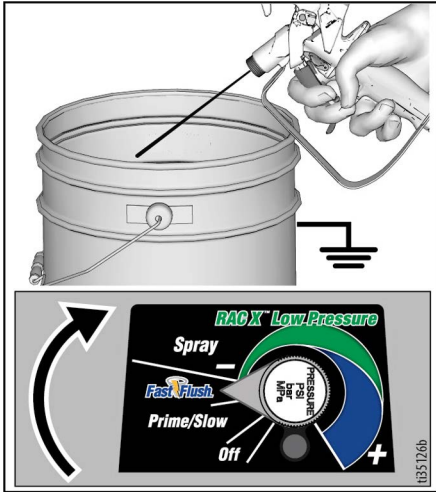

9. Zaustavite raspršivanje.

10. Podignite cijev za usis tekućine iznad tekućine za ispiranje.

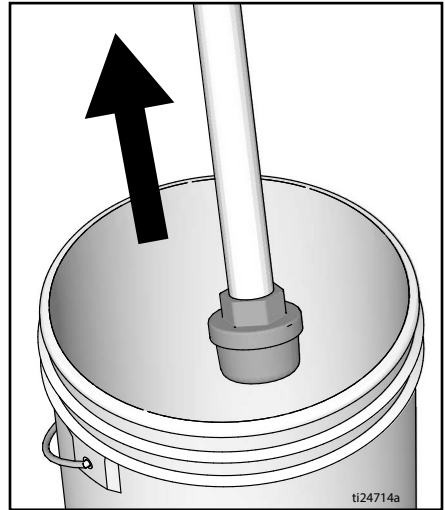

11. Glavni ventil je u vodoravnom položaju. Aktivirajte pištolj u vjedro za ispiranje kako biste očistili tekućinu iz crijeva.

12. Aktivirajte blokadu otponca.



Rukovanje

13. Okrenite gumb za regulaciju tlaka na položaj ISKLJUČENO i okrenite prekidač za uključivanje/isključivanje na položaj **ISKLJUČENO**. Odvojite napajanje rasprivača.

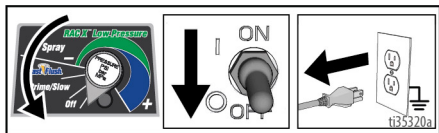

14. Iz pištolja i rasprivača uklonite filtar ako je ugrađen. Očistite i provjerite. Umetnite filtar. Pogledajte priručnik za pištolj.

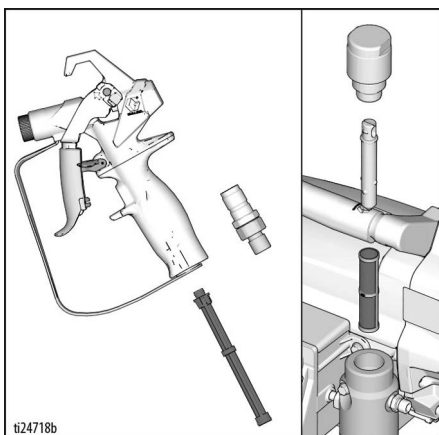

15. Ako ispirete vodom, ponovno isperite mineralnim alkoholom, ili Pump Armor, kako bi se stvorio zaštitni sloj koji sprječava smrzavanje i koroziju.

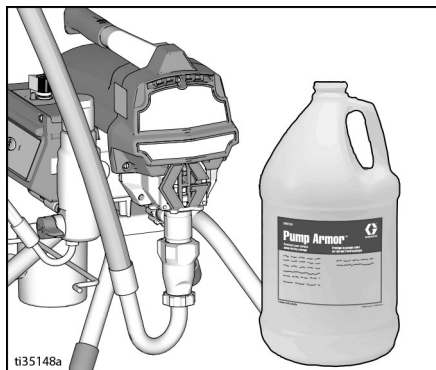

16. Rasprivač, cijev i pištolj obrišite krpom namočenom u vodu ili mineralni alkohol.



Digitalni zaslon

Većina modela opremljena je digitalnim zaslonom. U ovom odjeljku objašnjeno je kako se koristimo tom značajkom.



Glavni izbornik rukovanja

Kratkim pritiskom gumba na zaslonu pomičemo se na sljedeći zaslon. Pritisnite i držite gumb zaslona pet sekundi da biste promijenili jedinice ili poništili podatke.

1. Provedite **Postupak otpuštanja tlaka**, stranica 12.
2. Priključite raspršivač u uzemljenu utičnicu. Okrenite prekidač za uključivanje/ isključivanje u položaj **ON** (Uključeno).

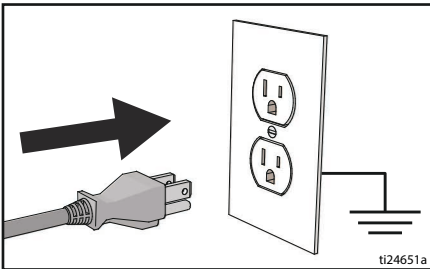

ti24651a

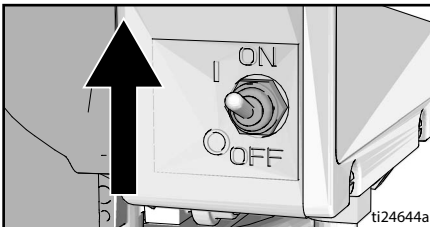

ti24644a

3. Prikazat će se zaslon za tlak. Crtice se pojavljuju kada je pritisak manji od 14 bar, 1,4 Mpa (200 psi).

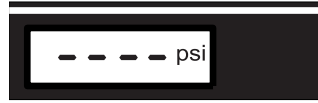

ti2786a

4. Kratko pritisnite gumb na zaslonu za prijelaz na radne galone (ili litre x 10).

NAPOMENA: JOB se kratko ispisuje, a onda se pojavljuje broj galona raspršenih iznad 70 bar, 7 Mpa (1000 psi).

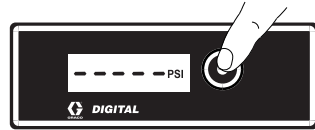

ti7486b

5. Pritisnite i držite gumb na zaslonu radi poništavanja na nulu ili kratko pritisnite gumb za prijelaz na ukupan broj galona (ili litara x 10).

NAPOMENA: LIFE se kratko ispisuje, a onda se pojavljuje broj galona raspršenih iznad 70 bar, 7 Mpa (1000 psi).



ti7487b

6. Za promjenu jedinica tlaka (bar, MPa ili psi) pritisnite i držite gumb na zaslonu osam sekundi dok se ne pojave tražene jedinice. Odabir bara ili MPa mijenja galone u litre x 10.

Prikaz pohranjenih podataka

1. Provedite **Postupak otpuštanja tlaka**, stranica 12.
2. Pritisnite gumb na zaslonu i okrenite prekidač za uključivanje/isključivanje na položaj **UKLJUČENO**.

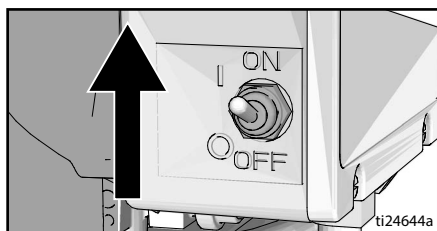

3. **S/N** se prikazuje na jednu sekundu, a zatim serijski broj. Kratko pritisnite gumb za prikaz i prikazuje se ukupan rad motora u satima.



ti7489b

4. Kratko pritisnite gumb za prikaz i prikazuje se zadnja šifra pogreške: npr., **E=07**. Za rješenja problema pogledajte **Električni dijelovi**, stranica 30.

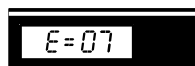

ti7490b

5. Pritisnite i držite gumb zaslona kako biste izbrisali šifru pogreške na nulu. Kratko pritisnite za prelazak na softver **REV**.



ti7491b

6. Okrenite prekidač za uključivanje/isključivanje na položaj **ISKLJUČENO** da biste izašli iz pohranjenih podataka.

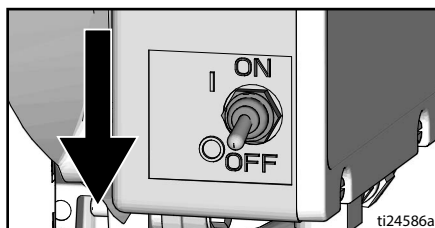

ti24586a

Aplikacija BlueLink™

(ako je primjenjivo)

Preuzmite aplikaciju Graco BlueLink iz Apple App Store-a, Google Play-a ili drugih dostupnih prodavaonica aplikacija i povežite raspršivač u boji putem Bluetooth®-a.

Aplikacija BlueLink omogućava pristup informacijama, postavkama i statistici raspršivača te pristup korisnim značajkama kao što su WatchDog™, napredno praćenje održavanja, praćenje raspršivača i praćenje zadataka. Potražite aplikaciju Graco BlueLink App na:

<https://www.graco.com/BlueLink>



Dodanim uputama možete pristupiti unutar aplikacije. Uputama možete pristupiti i online:

<https://www.graco.com/BlueLinkSupport>



Omogućavanje/onemogućavanje aplikacije BlueLink



Sustav Graco BlueLink za komunikaciju između upravljačke ploče raspršivača i mobilnog telefona koristi Bluetooth. Kako biste onemogućili BlueLink isključivanjem Bluetooth prijenosa, pratite sljedeće korake:

1. Okrenite prekidač za uključivanje/isključivanje u položaj **ISKLUČENO**. Gumb za regulaciju tlaka okrenite do kraja ulijevo, u položaj **OFF** (isključeno).
2. Iskopčajte raspršivač iz utičnice i pričekajte 5 minuta da se energija isprazni.
3. Uklonite poklopac upravljačke kutije.
4. Na glavnoj upravljačkoj ploči iskopčajte kabel vrpce. Kako biste omogućili BlueLink, ponovno spojite taj kabel.



5. Ponovo montirajte poklopac upravljačke kutije.

Održavanje

Redovito održavanje važno je za osiguranje ispravnog rada raspršivača.

Održavanje uključuje rutinske radnje kojima održavate raspršivač u radu i sprječavate buduće probleme.



Provedite **Postupak otpuštanja tlaka**, stranica 12, prije radova na održavanju.

Aktivnost	Interval
Pregled/čišćenje filtra raspršivača, ulaznog pročištača tekućine i filtra pištolja.	Svakodnevno ili svaki puta kada raspršujete
Pregled začepljenosti otvora štitnika motora.	Svakodnevno ili svaki puta kada raspršujete
Punjenje TSL putem točke za punjenje TSL.	Svakodnevno ili svaki puta kada raspršujete
Provjera zastoja raspršivača. Kada pištolj raspršivača NIJE aktiviran, motor raspršivača bi morao stati i ne pokrenuti se dok se ponovno ne aktivira pištolj. Ako raspršivač ponovno krene, a pištolj NIJE aktiviran, provjerite ima li internih/eksternih curenja iz pumpe ili glavnog ventila.	Svakih 3785 litara (1000 galona)
Podešavanje matice brtve otvora Kada matica pumpe počne propuštati nakon dugotrajne upotrebe, zategnite maticu dok propuštanje ne prestane ili se ne smanji. To će omogućiti rad s još oko 380 litara (100 galona) dodatne tekućine prije potrebne ugradnje novih brtvi. Matica brtve otvora može se zategnuti bez uklanjanja O-prstena.	Po potrebi, prema upotrebi



Održavanje možete planirati i pratiti putem aplikacije Graco BlueLink.

Recikliranje i odlaganje na kraju životnog vijeka

Na kraju životnog vijeka proizvod rastavite i reciklirajte na odgovoran način.

Priprema:

- Provedite **Postupak otpuštanja tlaka**, stranica 12.
- Tekućine isпустite i odložite u skladu s primjenjivim propisima. Upute potražite u sigurnosno-tehničkom listu proizvođača materijala.

Rastavljanje i recikliranje:

- Uklonite motore, strujne krugove, zaslone i druge elektroničke komponente. Uklonite malu bateriju iz držača na upravljačkoj ploči. Reciklirajte u skladu s primjenjivim propisima.
- Elektroničke komponente nemojte bacati zajedno s kućnim ili komercijalnim otpadom.
- Ostale proizvode isporučite u pogon za recikliranje.

Rješavanje problema

Mehanički/Protok tekućine



1. Izvršite **Postupak otpuštanja tlaka**, stranica 12 prije provjere ili popravka.
2. Provjerite sve moguće probleme i uzroke prije rastavljanja jedinice.

Problem	Što treba provjeriti Ako provjera daje pozitivan rezultat, krenite na sljedeću provjeru	Što treba učiniti Ako provjera ne daje pozitivan rezultat, pogledajte ovaj stupac
Svjetlosni pokazivač statusa na upravljačkoj ploči trepće ili je isključen i raspršivač ima napajanje.	Postoji nedostatak.	Utvrđite rješenje kvara pomoću Električni dijelovi , stranica 30.
Izlaz pumpe je nizak	Mlaznica raspršivača je istrošena.	Izvršite Postupak otpuštanja tlaka , stranica 12, a zatim zamijenite mlaznicu. Pogledajte zasebni priručnik za pištolj ili mlaznicu.
	Mlaznica je začepljena.	Otpustite tlak. Provjerite mlaznicu i očistite ju.
	Dovod boje.	Dopunite crpku i stavite je pod napon.
	Začepljen pročištač usisa.	Skinite ga i očistite, a zatim ponovno ugradite.
	Kuglica usisnog ventila i kuglica klipa ne sjedaju pravilno.	Skinite usisni ventil i očistite ga. Provjerite ima li na ležajevima i njihovim sjedištima ureza; zamijenite ih ako treba. Pogledajte korisnički priručnik crpke. Prije uporabe procijedite boju kako biste uklonili čestice koje bi mogle začepliti crpku.
	Filtar za tekućinu ili filtari mlaznice začepljeni su ili prljavi.	Očistite filtari.
	Curenje na glavnom ventilu.	Slijedite Postupak otpuštanja tlaka , stranica 12, a zatim popravite glavni ventil.
	Provjerite da crpka više ne radi kad otpustite otponac. (Nema curenja na glavnom ventilu.)	Servisirajte pumpu. Pogledajte korisnički priručnik crpke.
Curenje oko brtve matice otvora, što može upućivati na to da su brtve istrošene ili oštećene.	Zamijenite brtve. Pogledajte korisnički priručnik crpke. Također provjerite ima li na sjedištu ventila klipa stare boje ili oštećenja te ga zamijenite ako treba. Stegnite maticu brtve/posude.	

Rješavanje problema

Problem	Što treba provjeriti Ako provjera daje pozitivan rezultat, krenite na sljedeću provjeru	Što treba učiniti Ako provjera ne daje pozitivan rezultat, pogledajte ovaj stupac
Izlaz pumpe je nizak	Oštećenje šipke pumpe.	Popravak crpke. Pogledajte korisnički priručnik crpke.
	Niski tlak strujanja.	Okrenite gumb tlaka do kraja u smjeru kazaljke na satu. Provjerite je li gumb za regulaciju tlaka ispravno postavljen kako bi omogućio puni okret u smjeru kazaljke na satu. Ako se problem ne riješi, zamijenite mjerni pretvornik tlaka.
	Brtve klipa su istrošene ili oštećene.	Zamijenite brtve. Pogledajte korisnički priručnik crpke.
	O-prsten u crpki je pohaban ili oštećen.	Zamijenite o-prsten. Pogledajte korisnički priručnik crpke.
	Postoji talog na ležaju usisnog ventila.	Očistite usisni ventil. Pogledajte korisnički priručnik crpke.
	Veliki pad pritiska u cijevi s teškim sredstvima.	Smanjite ukupnu duljinu cijevi.
	Provjerite točnu veličinu na produžnom kabelu.	Pogledajte Produžni kabeli , stranica 11.
Motor radi, ali crpka ne radi	Oštećen je sklop klipnjače. Pogledajte korisnički priručnik crpke.	Zamijenite sklop klipnjače. Pogledajte korisnički priručnik crpke.
	Oštećeni su zupčanci ili kućište pogona.	Pregledajte sklop kućišta pogona te zupčanike kako biste otkrili ima li kakvih oštećenja i zamijenite ih ako je potrebno.
Preveliko curenje boje u maticu brtve otvora	Matica brtve otvora je prelabava.	Uklonite podložnu pločicu matice brtve otvora. Stegnite maticu brtve otvora dovoljno da zaustavite curenje.
	Brtve otvora su pohabane ili oštećene.	Zamijenite brtve. Pogledajte korisnički priručnik crpke.
	Potisna šipka je pohabana ili oštećena.	Zamijenite šipku. Pogledajte korisnički priručnik crpke.
Tekućina štrca iz pištolja	Zrak u crpki ili u cijevi.	Provjerite i zategnite sve spojeve za tekućinu. Tijekom punjenja crpka mora raditi što sporije.
	Mlaznica raspršivača je djelomično začepljena.	Očistite mlaznicu. Pogledajte Čišćenje začepljene mlaznice za raspršivanje , stranica 19.
	Dovod tekućine je slab ili ga nema.	Napunite dovod tekućine. Napunite crpku. Pogledajte korisnički priručnik crpke. Provjeravajte dovod tekućine često kako crpka ne bi radila na suho.

Problem	Što treba provjeriti Ako provjera daje pozitivan rezultat, krenite na sljedeću provjeru	Što treba učiniti Ako provjera ne daje pozitivan rezultat, pogledajte ovaj stupac
Crpka se teško puni	Zrak u crpki ili u cijevi.	Provjerite i zategnite sve spojeve za tekućinu. Tijekom punjenja crpka mora raditi što sporije.
	Usisni ventil curi.	Očistite usisni ventil. Provjerite da kuglasti dosjed nije zarezan ili istrošen te da kugla dobro prisjeda. Ponovno sastavite ventil.
	Brtve pumpe su istrošene.	Zamijenite brtve pumpe. Pogledajte korisnički priručnik crpke.
	Boja je pregusta.	Razrijedite boju prema preporukama proizvođača.
Raspršivač radi 5 do 10 minuta, a zatim prestaje	Matica brtve pumpe je prečvrsta. Kada je matica brtve na pumpi prečvrsta, brtve na šipki pumpe ograničavaju rad pumpe i preopterećuju motor.	Otpustite maticu brtve na pumpi. Provjerite ima li curenja oko otvora. Po potrebi zamijenite brtva na pumpi. Pogledajte korisnički priručnik crpke.

Rješavanje problema

Električni dijelovi

Simptomi: Raspršivač ne radi, prekine s radom ili ga se ne može isključiti.



Provedite **Postupak otpuštanja tlaka**, stranica 12.

1. Priključite raspršivač u uzemljenu utičnicu s odgovarajućim naponom.
2. Okrenite prekidač za uključivanje/isključivanje u položaj **ISKLJUČENO**, pričekajte 30 sekundi, a zatim ponovno **UKLJUČITE** (time se osigurava da je raspršivač u uobičajenom načinu rada).
3. Okrenite gumb za regulaciju tlaka pola kruga udesno.

4. Uklonite poklopac upravljačke kutije za prikaz svjetlosnog pokazivača statusa upravljačke ploče. Da bi se utvrdilo o kojoj se šifri radi (ili je li možda u pitanju bilo koja druga šifra osim napona), pogledajte svjetlosni pokazivač statusa sklopne ploče. Sklopku za uključivanje/isključivanje postavite u položaj **OFF** (isključeno), uklonite poklopac sa upravljačke ploče i ponovno uključite napajanje (**ON**). Provjerite svjetlosni pokazivač statusa. Ukupni broj treptaja svjetlosnog LED pokazivača ukazuje na šifru greške (primjerice, dva treptaja ukazuju na šifru CODE 02).



Držite razmak od električnih i pokretnih dijelova uređaja dok provodite postupke rješavanja problema. Da bi se izbjegla opasnost od električnog udara kada su poklopci uklonjeni radi rješavanja problema, pričekajte 5 sekundi nakon isključenja kabela za napajanje da se pohranjena električna energija utroši.



Poruke o šifri greške

ŠIFRA	PORUKA	RADNJA
02	OTKRIVEN VISOK TLAK - OTPUSTITE TLAK	Provjerite ima li začepjenja Koristite samo crijeva za raspršivanje Graco, minimalne duljine 15 m/50 ft.
03	NIJE OTKRIVEN PRETVORNIK TLAKA	Provjerite spoj s pretvaračem.
05	MOTOR SE NE VRTI	Provjerite je li došlo do mehaničkog kvara i provjerite spojeve motora. Materijal je možda prevelike debljine, tanak materijal.
06	PREGRIJAVANJE MOTORA	Isključite raspršivač. Provjerite spojeve motora. Provjerite jesu li otvori kućišta blokirani. Raspršivaču će možda trebati sat vremena da se ohladi.

Problem	Što treba provjeriti	Kako provjeriti
<p>Raspršivač uopće ne radi</p> <p style="text-align: center;"> </p> <p>Svjetlosni pokazivač statusa upravljačke ploče nije se upalio</p>	<p>Pogledajte dijagram toka, stranica 35.</p>	
<p>Raspršivač se ne isključuje</p> <p style="text-align: center;"> </p> <p>Svjetlosni pokazivač statusa upravljačke ploče zatreptat će uzastopno 2 puta</p>	<p>Upravljačka ploča.</p>	<p>Zamijenite upravljačku ploču.</p>
<p>Raspršivač uopće ne radi</p> <p style="text-align: center;"> </p> <p>Svjetlosni pokazivač statusa upravljačke ploče zatreptat će uzastopno 2 puta</p>	<p>Provjerite mjerni pretvornik tlaka i njegove priključke</p>	<p>Provjerite da nema tlaka u sustavu (pogledajte Postupak otpuštanja tlaka, stranica 12). Provjerite da na putu prolaska tekućine nema začepjenja, kao što je začepjeni filtar.</p> <p>Upotrijebite bezračno crijevo za raspršivanje boje bez žičane pletenice. Malo crijevo ili crijevo sa žičanom pletenicom može dovesti do naglih visokotlačnih skokova.</p> <p>Okrenite prekidač za uključivanje/isključivanje na ISKLJUČENO i isključite napajanje raspršivača.</p> <p>Provjerite mjerni pretvornik tlaka i priključke na upravljačkoj ploči.</p> <p>Iskopčajte mjerni pretvornik tlaka iz utičnice na upravljačkoj ploči. Provjerite jesu li kontakti mjernog pretvornika tlaka i upravljačke ploče čisti i sigurni.</p> <p>Ponovno spojite mjerni pretvornik tlaka u utičnicu na upravljačkoj ploči. Priključite napajanje, okrenite prekidač za uključivanje/isključivanje na UKLJUČENO na i okrenite gumb za regulaciju za pola kruga u smjeru kazaljke na satu. Ako raspršivač ne radi pravilno, prekidač za uključivanje/isključivanje okrenite na ISKLJUČENO i prijedite na sljedeći korak.</p> <p>Ugradite novi mjerni pretvornik tlaka. Priključite napajanje, okrenite prekidač za uključivanje/isključivanje na UKLJUČENO na i okrenite gumb za regulaciju za pola kruga u smjeru kazaljke na satu. Ako raspršivač i dalje ne radi pravilno, zamijenite upravljačku ploču.</p>

Rješavanje problema

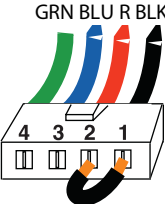
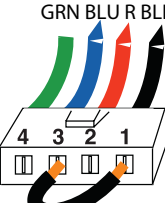
Problem	Što treba provjeriti	Kako provjeriti
<p>Raspršivač uopće ne radi I</p> <p>Svjetlosni pokazivač statusa upravljačke ploče zatreptat će uzastopno 3 puta</p>	<p>Provjerite mjerni pretvornik tlaka i njegove priključke (upravljačka ploča ne očitava tlačni signal).</p>	<p>Okrenite prekidač za uključivanje/isključivanje na ISKLJUČENO i isključite napajanje raspršivača.</p> <p>Provjerite mjerni pretvornik tlaka i priključke na upravljačkoj ploči.</p> <p>Iskopčajte mjerni pretvornik tlaka iz utičnice na upravljačkoj ploči. Provjerite jesu li kontakti mjernog pretvornika tlaka i upravljačke ploče čisti i sigurni.</p> <p>Ponovno spojite mjerni pretvornik tlaka u utičnicu na upravljačkoj ploči. Priključite napajanje, za uključivanje/isključivanje na UKLJUČENO na i okrenite gumb za regulaciju za pola kruga u smjeru kazaljke na satu. Ako raspršivač ne radi, prekidač za uključivanje/isključivanje okrenite na ISKLJUČENO i prijedite na sljedeći korak.</p> <p>Priključite mjerni pretvornik tlaka za koji znate da radi u utičnicu na upravljačkoj ploči.</p> <p>Okrenite prekidač za uključivanje/isključivanje na UKLJUČENO i okrenite gumb za regulaciju za pola kruga u smjeru kazaljke na satu. Ako se raspršivač pokrene, ugradite novi mjerni pretvornik tlaka. Ako raspršivač i dalje ne radi, zamijenite upravljačku ploču.</p> <p>Provjerite otpor mjernog pretvornika tlaka ommetrom (manje od 9 kilooma između crvenog i crnog vodiča te 3–6 kilooma između zelenog i žutog vodiča).</p>
<p>Raspršivač uopće ne radi I</p> <p>Svjetlosni pokazivač statusa upravljačke ploče zatreptat će uzastopno 5 puta</p>	<p>Upravljanje šalje naredbu motoru da radi, ali vratilo motora se ne okreće. Možda je u pitanju zakočeni rotor, možda postoji prekid između motora i upravljačke ploče, možda postoji problem s motorom ili upravljačkom pločom ili možda motor troši previše energije.</p>	<ol style="list-style-type: none"> 1. Skinite crpku i pokušajte pokrenuti raspršivač. Ako motor radi, provjerite jesu li crpka ili pogonski sklop zakočeni ili zamrznuti. Ako raspršivač ne radi, prijedite na 2. korak. 2. Okrenite prekidač za uključivanje/isključivanje na ISKLJUČENO i isključite napajanje raspršivača. 3. Odvojite konektor(e) motora s utičnice(a) upravljačke ploče. Provjerite jesu li kontakti konektora motora i upravljačke ploče čisti i sigurni. Ako su kontakti čisti i sigurni, prijedite na 4. korak. 4. Isključite raspršivač i zavrtite ventilator motora pola kruga. Ponovno pokrenite raspršivač. Ako raspršivač radi, zamijenite upravljačku ploču. Ako raspršivač ne radi, prijedite na 5. korak.

Problem	Što treba provjeriti	Kako provjeriti
		<p>5. Ispitajte vrtnju: Ispitajte veliki 4-polni konektor polja motora. Odvojite crpku za tekućinu od raspršivača. Provjerite motor premošćivanjem kontakata 1 i 2. Okrećite ventilator motora brzinom od oko 2 okreta u sekundi. Na ventilatoru se mora osjetiti skokovit otpor. Ako se otpor ne osjeti, zamijenite motor. Ponovite isto za kombinacije kontakata 1 i 3 te 2 i 3. U ovom ispitivanju nećete koristiti kontakata 4 (zeleni vodič). Ako je ispitivanje rotacije pozitivno, prijedite na 6. korak.</p> <p>1. KORAK:</p>  <p>2. KORAK:</p>  <p>3. KORAK:</p> 
		<p>6. Provedite kratko ispitivanje polja: Ispitajte veliki 4-polni konektor polja motora. Ne smije biti veze između kontakta 4, vodiča za uzemljenje niti s bilo koja preostala 3 kontakta. Zamijenite motor ako ispitivanja konektora polja motora ne uspiju.</p> <p>7. Ponovno spojite konektor(e) motora na utičnicu(e) upravljačke ploče. Priključite napajanje, za UKLJUČENO na i okrenite gumb za regulaciju za pola kruga u smjeru kazaljke na satu. Ako motor ne radi, zamijenite upravljačku ploču.</p>

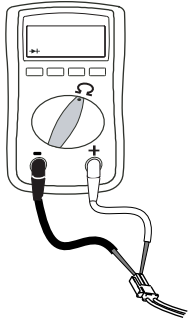
Problem	Što treba provjeriti	Kako provjeriti
<p>Raspršivač uopće ne radi</p> <p>I</p> <p>Svjetlosni pokazivač statusa upravljačke ploče zatrepzat će uzastopno 6 puta</p>	<p>Motor je vruć ili postoji pogreška na toplinskom uređaju motora.</p>	<p>Pustite da se raspršivač ohladi. Ako raspršivač radi kada se ohladi, ispravite uzrok pregrijavanja. Držite raspršivač u hladnijem i dobro prozračenom prostoru. Uvjerite se da dovod zraka motora nije blokiran. Ako raspršivač i dalje ne radi, zamijenite motor.</p> <p>NAPOMENA: Ispitivanje se može provesti samo na hladnom motoru.</p> <ol style="list-style-type: none"> 1. Provjerite konektor toplinskog uređaja (žute žice) na upravljačkoj ploči. 2. Iskopčajte konektor toplinskog uređaja iz utičnice na upravljačkoj ploči. Spojevi moraju biti čisti i sigurni. Izmjerite otpor na toplinskom uređaju. Ako očitavanja nisu ispravna, zamijenite motor.
		<p>Provjerite termosklopku motora: Iskopčajte vodiče termosklopke. Postavite mjerac na ome. Mjerac treba očitati 100 kilooma.</p>  <ol style="list-style-type: none"> 3. Ponovno spojite konektor toplinskog uređaja u utičnicu na upravljačkoj ploči. Priključite napajanje, uključite raspršivač i okrenite gumb za regulaciju pola kruga u smjeru kazaljke na satu. Ako raspršivač ne radi, zamijenite upravljačku ploču.
<p>Osnovni električni problemi</p>	<p>Elektrode motora su sigurno učvršćene i ispravno uparene</p> <p>Ima li nagorjelih mjesta, udubljenja i ekstremne hrapavosti na ispravljaču rotora motora.</p>	<p>Zamijenite olabavljene priključke; pričvrstite ih na elektrode. Pazite na to da priključci budu čvrsto spojeni.</p> <p>Očistite priključke strujnog kruga ploče. Ponovno pričvrstite elektrode.</p> <p>Skinite motor i, ako je moguće, dajte obnoviti ispravljač u radionici.</p>

Električni dijelovi, nastavak

Raspršivač se ne može pokrenuti

(Proučite sljedeće stranice za korake)

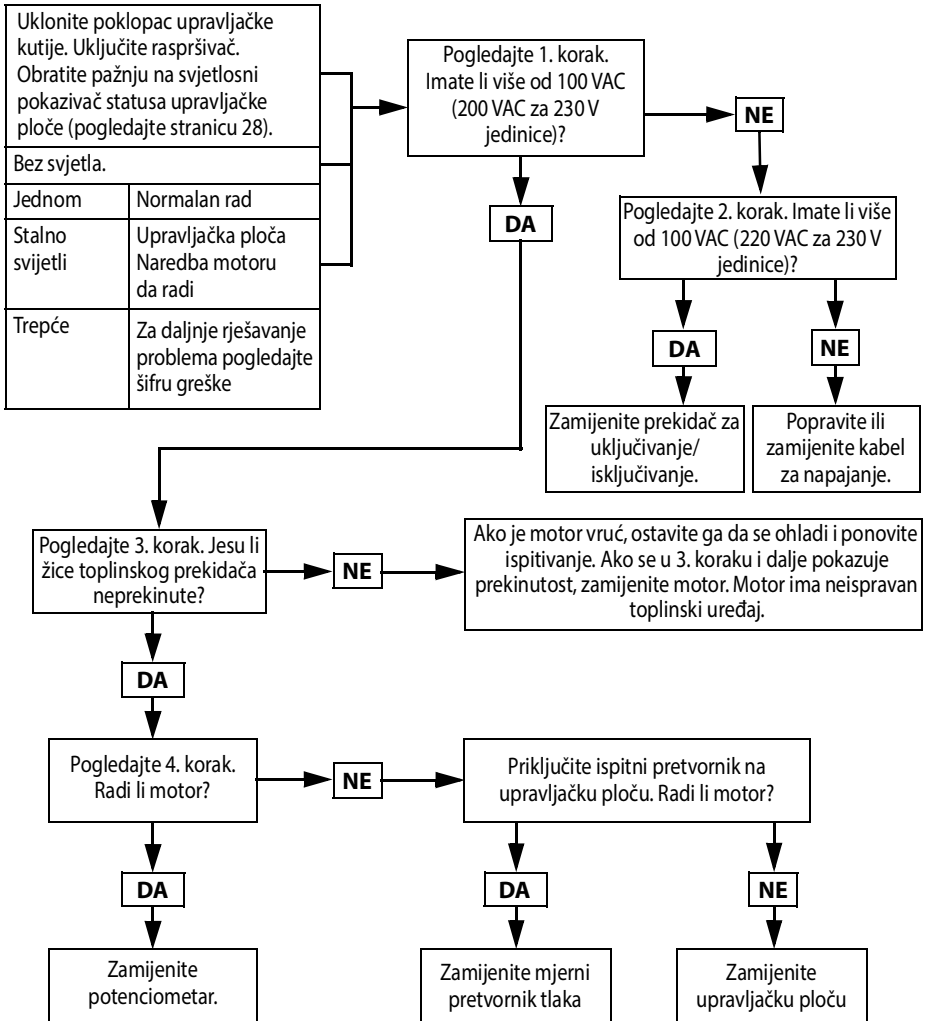

ti24726a

Rješavanje problema

1. korak:

Utaknite kabel za napajanje i postavite sklopku u položaj „ON“ (uključeno). Spojite sonde na upravljačku ploču. Okrenite mjerac na volte izmjenične struje (AC Volts).

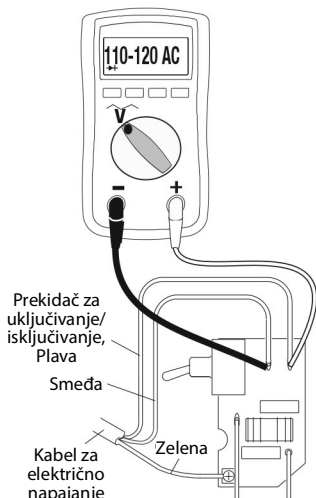

2. korak:

Utaknite kabel za napajanje i postavite sklopku u položaj „ON“ (uključeno). Spojite sonde na upravljačku ploču. Okrenite mjerac na volte izmjenične struje (AC Volts).

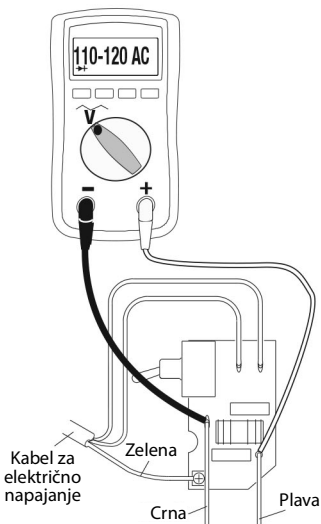

3. korak:

Provjerite termoskopku motora. Isključajte žute vodiče. Mjerac treba očitati 100 kilooma. NAPOMENA: Motor mora biti hladan tijekom očitavanja.

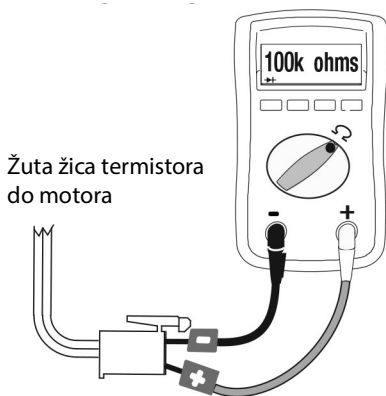

4. korak:

Isključite potencijometar. Utaknite kabel za napajanje i postavite sklopku u položaj „ON“ (uključeno).

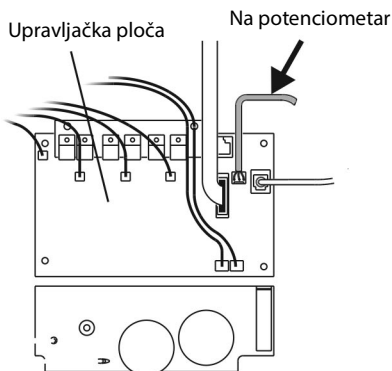

ti24084a

Električni dijelovi, nastavak

Raspršivač se ne isključuje

1. Provedite **Postupak otpuštanja tlaka**, stranica 12. Ostavite glavni ventil otvoren (prema dolje) i okrenite prekidač za uključivanje/isključivanje na **ISKLJUČENO**.
2. Uklonite poklopac upravljačke kutije kako bi svjetlosni pokazivač statusa upravljačke ploče bio vidljiv ako je u funkciji.

Postupak rješavanja problema

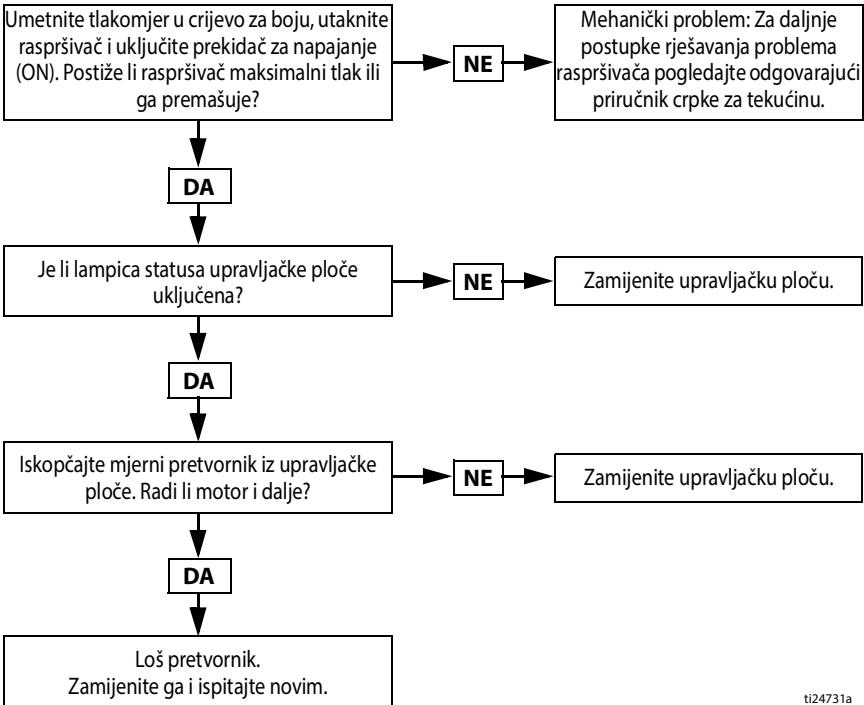

ti24731a

490/495/395EU Standardni raspršivači

490/495/395EU Standardni raspršivači

Ref.	Moment stezanja
△1	15,8 - 18,1 N•m (140 - 160 in-lb)
△2	2,6 - 3,0 N•m (23 - 27 in-lb)
△3	Iznimno čvrsto
△4	33,9 - 40,7 N•m (20 - 30 ft-lb)

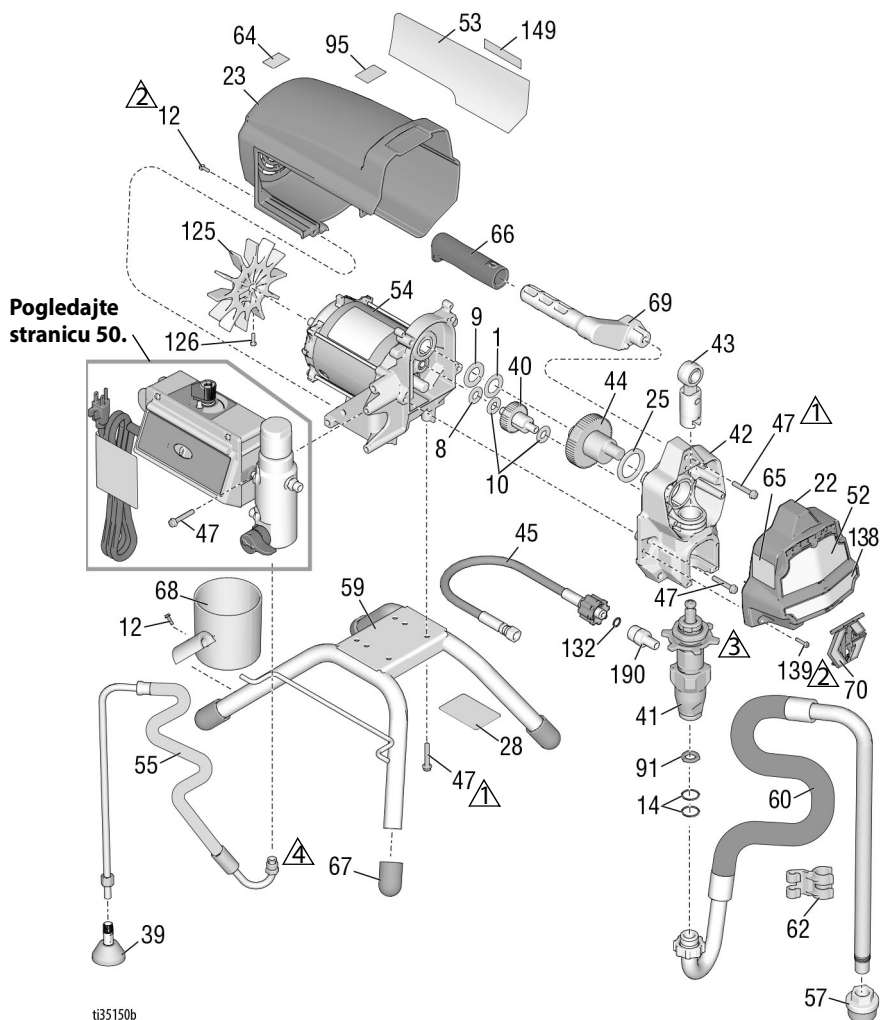

t35150b

490/495/395EU Standardni raspršivači

490/495/395EU Popis dijelova za standardne raspršivače

Ref.	Dio	Opis	Kol.	Ref.	Dio	Opis	Kol.
1	107434	LEŽAJ, aksijalni	1	55	246381	CRIJEVO, odvod, postolja; <i>uključuje 39, 62</i>	1
8	116073	PODLOŠKA, aksijalna	1	57	276897	SITO, 7/8-14 unf	1
9	116074	PODLOŠKA, aksijalna	1	59	19Y413	KOMPLET, okvir, dvostazni, <i>uključuje 67</i>	1
10	116079	LEŽAJ, aksijalni	2	60	246386	KOMPLET, usisno crijevo, <i>uključuje 14, 57, 62</i>	1
12	117501	VIJAK, mreža, šesterokutna prirubna glava	9	61	Pogledajte stranicu 48	PIŠTOLJ, raspršivač (nije prikazano)	1
14	117559	O-PRSTEN	2	62	276888	SPOJNICA, odvodni vod	1
22	17C541	POKROV, prednji, obojen	1	63▲	Pogledajte stranicu 48	OZNAKA, upozorenje	1
23	287900	OKLOP, motor, obojen <i>sadrži 12</i>	1	64▲	16G596	OZNAKA, upozorenje (Europa)	1
25	180131	LEŽAJ, aksijalni	1	65▲	Pogledajte stranicu 48	OZNAKA, upozorenje	1
28		OZNAKA, prepoznavanje, prozirna	2	66	116139	DRŽAČ, za ručku	1
33	238049	TEKUĆINA, TSL (nije prikazano)	1	67	15G857	ČEP, noga	4
34▲	Pogledajte stranicu 48	KARTICA, medicinsko upozorenje (nije prikazano)	1	68	15G838	POSUDA, usis/pražnjenje	1
39	241920	DEFLEKTOR, s navojima	1	69	287072	RUČKA, raspršivač, <i>uključuje 47, 66</i>	1
40	249194	ZUPČANIK, reduktor	1	70	17C483	POKROV, šipka pumpe	1
41		CRPKA, potisna, PC	1	91	115099	PODLOŠKA, crijevo za polijevanje	1
	17C487	Sjeverna Amerika		95	15Y118	OZNAKA, proizvedeno u SAD	1
	17C488	Azija/ANZ/Japan/Tajvan/ Koreja		125	287898	KOMPLET, ventilator, uključuje 126	1
42	24W817	17C489 Europa	1	126	115477	VIJAK, strojni, torx	1
	24W817	KUĆIŠTE, pogon, PC, <i>uključuje 10, 47</i>	1	132	16H137	O-PRSTEN, FX-90	1
43	24W640	ŠIPKA, spojna, PC	1	139	127914	VIJAK, ključevi mach, prorez, šesterokutni ključevi	3
44	24X020	KOMPLET, popravci, koljenasta osovina, <i>uključuje 25</i>	1	149		OZNAKA, centrirana 490, 495	1
45	24W830	PRIBOR, crijevo, spojno, PC, <i>uključuje 132</i>	1		17P924	395EU	
46	Pogledajte stranicu 48	CRIJEVO, spojno, 1/4 in. x 50 ft (nije prikazano)	1	190	17C231	PRIKLJUČAK, pumpa, 1/4 NPT	1
47	117493	VIJAK, mreža, šesterokutna prirubna glava	13				
52	Pogledajte stranicu 48	OZNAKA, prednja, gornja/donja	1				
53	Pogledajte stranicu 48	OZNAKA, bočna	1	206994	TEKUĆINA, TSL, 8 oz. (nije prikazano)		1
54		MOTOR, <i>uključuje 1, 8, 9, 10, 125, 126</i>	1				
	287805	490/495/395EU					

▲ Zamjenske naljepnice za sigurnost, privjesci i kartice mogu se nabaviti besplatno.

490/495/595 Raspršivači Lo-Boy

490/495/595 Raspršivači Lo-Boy

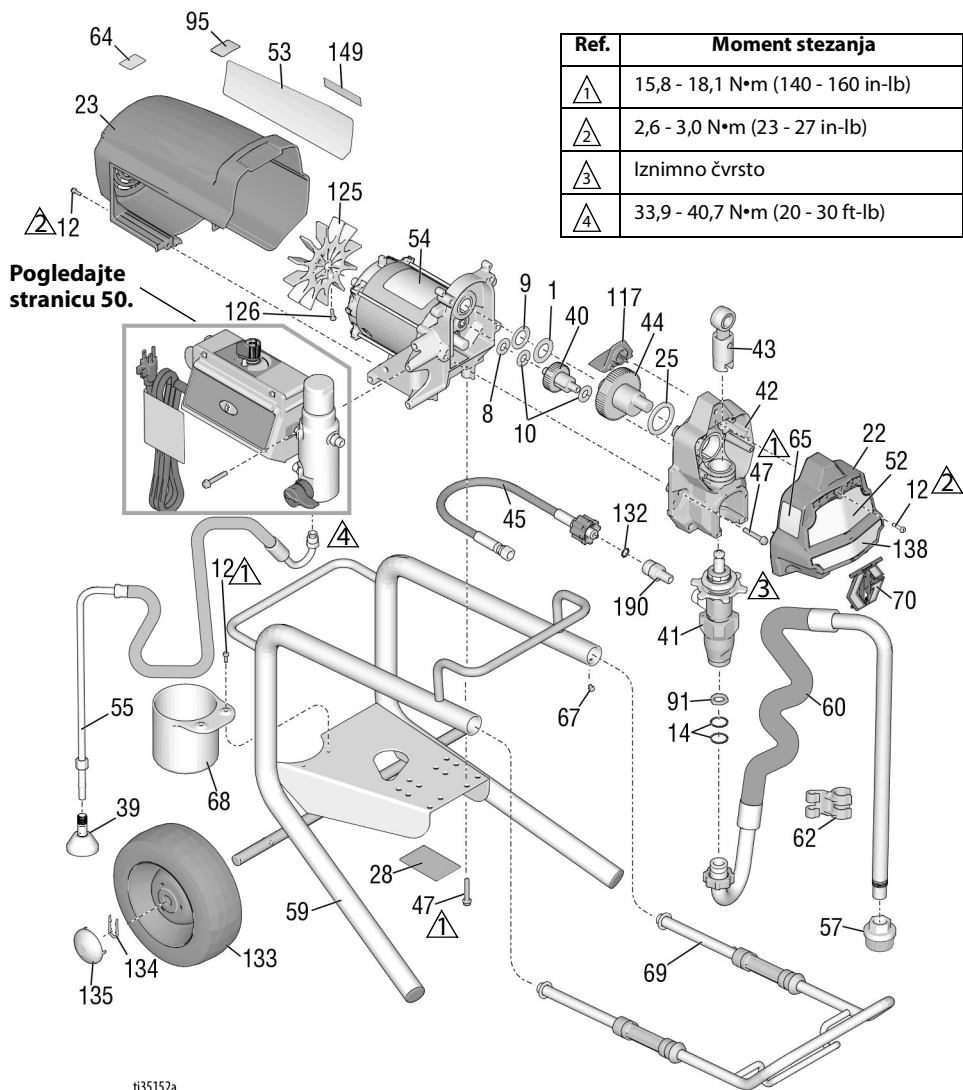

490/495/595 Lo-Boy raspršivači Popis dijelova

Ref.	Dio	Opis	Kol.	Ref.	Dio	Opis	Kol.
1	107434	LEŽAJ, aksijalni	1	287807		Model 595	
8	116073	PODLOŠKA, aksijalna	1	55	246381	CRIJEVO, odvod, postolja; <i>uključuje 39, 62</i>	1
9	116074	PODLOŠKA, aksijalna	1	57	276897	SITO, 7/8-14 unft	1
10	116079	LEŽAJ, aksijalni	2	59	246250	OKVIR, cart, lo	1
12	117501	VIJAK, mreža, šesterokutna prirubna glava	10	60	246386	KOMPLET, usisno crijevo, <i>uključuje 14, 57, 62</i>	1
14	117559	O-PRSTEN	2	61	Pogledajte stranicu 48	PIŠTOLJ, raspršivač (nije prikazano)	1
22	17C541	POKROV, prednji, obojen	1	62	276888	SPOJNICA, odvodni vod	1
23	287900	OKLOP, motor, obojen <i>sadrži 12</i>	1	63▲	Pogledajte stranicu 48	OZNAKA, upozorenje	1
25	180131	LEŽAJ, aksijalni	1	64▲	16G596	OZNAKA, upozorenje (Europa)	1
28		OZNAKA, prepoznavanje, prozirna	2	65▲	Pogledajte stranicu 48	OZNAKA, upozorenje	1
34▲	Pogledajte stranicu 48	KARTICA, medicinsko upozorenje (nije prikazano)	1	67	109032	VIJAK, strojna glava, pnh	4
39	241920	DEFLEKTOR, s navojima	1	68	15B870	ČAŠICA, usis/pražnjenje	1
40	249194	ZUPČANIK, reduktor	1	69	287488	RUČKA, sklop, lo cart	1
41		CRPKA, potisna, PC	1	70	17C483	POKROV, pumpa, šipka	1
	17C487	Sjeverna Amerika		91	115099	PODLOŠKA, crijevo za polijevanje	1
	17C488	Azija/ANZ/Japan/Tajvan/ Koreja		95	15Y118	OZNAKA, proizvedeno u SAD	1
42	24W817	KUČIŠTE, pogon, PC, <i>uključuje 10, 47</i>	1	117	15G447	ČEP, štitnik obojen	1
43	24W640	ŠIPKA, spojna, PC	1	125	287898	KOMPLET, ventilator, uključuje 126	1
44		KOMPLET, popravci, koljenasta osočina, <i>uključuje 25</i>	1	126	115477	VIJAK, strojna gl., torx	1
	24X020	Modeli 490/495		132	16H137	O-PRSTEN, FX-90	1
	24X021	Modeli 595		133	195766	KOTAČ, polu-pneumatski	2
45	24W830	PRIBOR, crijevo, spojno, PC, <i>uključuje 132</i>	1	134	15B999	SPOJNICA, zaštitna	2
46	Pogledajte stranicu 48	CRIJEVO, spojno, 1/4 in. x 50 ft (nije prikazano)	1	135	104811	ČEP, drveni	2
47	117493	VIJAK, mreža, šesterokutna prirubna glava	12	149	17P924	OZNAKA, centrirana	1
52▲	Pogledajte stranicu 48	OZNAKA, prednja, gornja/donja	1	190	17C231	PRIKLJUČAK, pumpa, 1/4 NPT	1
53▲	Pogledajte stranicu 48	OZNAKA, bočna	1		206994	TEKUĆINA, TSL, 8 oz. (nije prikazano)	1
54		MOTOR, <i>uključuje 1, 8, 9, 10, 125, 126</i>	1	▲ <i>Zamjenske naljepnice za sigurnost, privjesci i kartice mogu se nabaviti besplatno.</i>			
	287805	Modeli 490/495					

650 Raspršivač Lo-Boy

650 Raspršivač Lo-Boy

Ref.	Moment stezanja
△1	15,8 - 18,1 N•m (140 - 160 in-lb)
△2	3,4 - 4,0 N•m (30 - 35 in-lb)
△3	Iznimno čvrsto
△4	33,9 - 40,7 N•m (20 - 30 ft-lb)

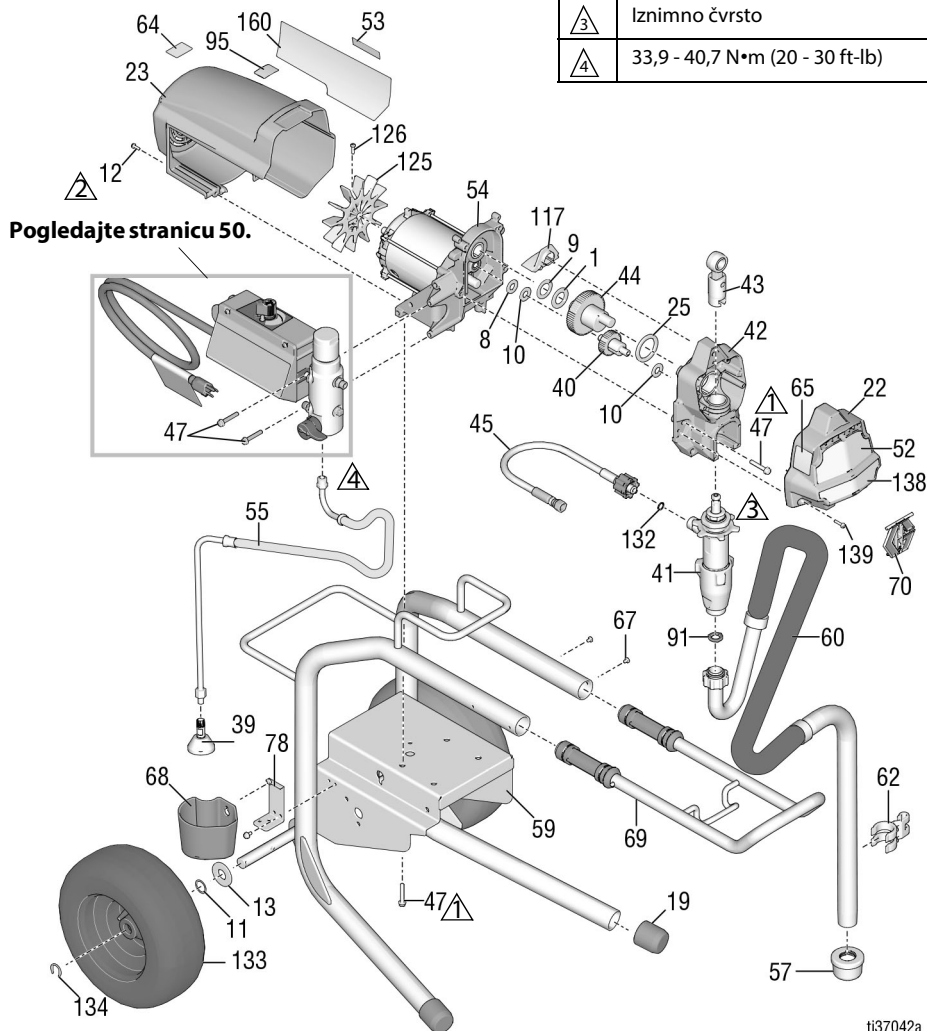

ti37042a

650 Lo-Boy raspršivači Popis dijelova

Ref.	Dio	opis	Kol.	Ref.	Dio	opis	Kol.
1	107434	LEŽAJ, aksijalni	1	59	24Y424	OKVIR, kolica, lo	1
8	116073	PODLOŠKA, aksijalna	1	60	248216	KOMPLET, usisno crijevo	1
9	116074	PODLOŠKA, aksijalna	1	61	Pogledajte stranicu 48	PIŠTOLJ, raspršivač (nije prikazano)	1
10	116079	LEŽAJ, aksijalni	2	62	15D000	SPOJNICA, odvodni vod	1
11	116038	PODLOŠKA, valovita opružna	2	63▲	Pogledajte stranicu 48	OZNAKA, upozorenje	1
12	117501	VIJAK, mreža, šesterokutna prirubna glava	8	64▲	16G596	OZNAKA, upozorenje (Europa)	1
13	156306	PODLOŠKA, ravna	2	65▲	Pogledajte stranicu 48	OZNAKA, upozorenje	1
19	15C871	ČEP, noga	2	67	109032	VIJAK, strojni	4
22	17C541	POKROV, prednji, obojen	1	68	276975	ČAŠICA, pražnjenje	1
23	287900	OKLOP, motor, obojen <i>sadrži 12</i>	1	69	24A249	RUČKA, sklop, lo kolica	1
25	180131	LEŽAJ, aksijalni	1	70	17C483	POKROV, pumpa, šipka	1
34▲	Pogledajte stranicu 48	KARTICA, medicinsko upozorenje (nije prikazano)	1	78	15F952	DRŽAČ, čašica za pražnjenje	1
39	241920	DEFLEKTOR, s navojima	1	91	115099	PODLOŠKA, crijevo za polijevanje	1
40	249194	ZUPČANIK, reduktor	1	95	15Y118	NALJEPNICA, proizvedeno u SAD-u	1
41	19Y298	CRPKA, potisna, PC	1	117	15G447	ČEP, štitnik obojen	1
42	24W817	KUČIŠTE, pogon, PC, <i>uključuje 10, 47</i>	1	125	287898	KOMPLET, ventilator, uključuje 126	1
43	24W640	ŠIPKA, spojna, PC	1	126	115477	VIJAK, strojni, torx	1
44	300001	KOMPLET, popravci, koljenasta osovina, uključuje 1, 9, 25	1	132	16H137	O-PRSTEN, FX-90	1
45	24W830	CRIJEVO, spojno, 1/4 in, uključuje 132	1	133	119420	KOTAČ, polu-pneumatski	2
47	117493	VIJAK, mreža, šesterokutna prirubna glava	12	134	15E891	SPOJNICA, zaštitna	2
52▲	Pogledajte stranicu 48	NALJEPNICA, prednja	1	139	127914	VIJAK, ključevi mach, prorez, šesterokutni ključevi	3
53▲	Pogledajte stranicu 48	OZNAKA, bočna	1	160	17P924	OZNAKA, centrirana	1
54	287807	MOTOR, <i>uključuje 1, 8, 9, 10, 125, 126</i>	1	206994	TEKUĆINA, TSL, 8 oz. (nije prikazano)		1
55	248217	CRIJEVO, odvod, postolje; <i>uključuje 39</i>	1	▲ <i>Zamjenske naljepnice za sigurnost, privjesci i kartice mogu se nabaviti besplatno.</i>			
57	112604	SITO	1				

490/495/595/395EU Raspršivači Hi-Boy

490/495/595/395EU Raspršivači Hi-Boy

Ref.	Moment stezanja
	15,8 - 18,1 N•m (140 - 160 in•lb)
	3,4 - 4,0 N•m (30 - 35 in•lb)
	2,6 - 3,0 N•m (23 - 27 in•lb)
	Iznimno čvrsto
	33,9 - 40,7 N•m (25 - 30 ft•lb)

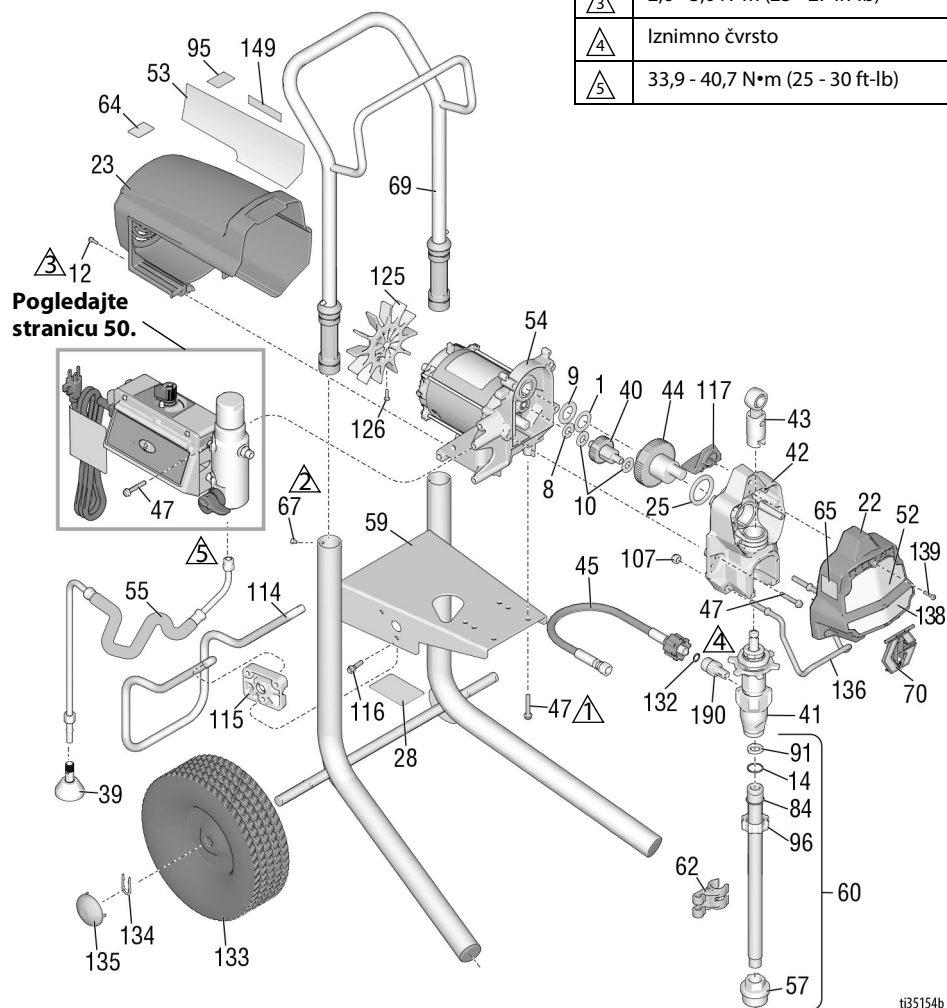

t35154b





490/495/595/395EU Raspršivači Hi-Boy Popis dijelova

Ref.	Dio	Opis	Kol.	Ref.	Dio	Opis	Kol.
1	107434	LEŽAJ, aksijalni	1	61	Pogledajte stranicu 48	PIŠTOLJ, raspršivač (nije prikazano)	1
8	116073	PODLOŠKA, aksijalna	1	62	276888	SPOJNICA, odvodni vod	1
9	116074	PODLOŠKA, aksijalna	1	63▲	Pogledajte stranicu 48	OZNAKA, upozorenje	1
10	116079	LEŽAJ, aksijalni	2	64▲	16G596	OZNAKA, upozorenje (Europa)	1
12	117501	VIJAK, mreža, šesterokutna prirubna glava	8	65▲	Pogledajte stranicu 48	OZNAKA, upozorenje	1
14	103413	BRTVA, prstenasta brtva	1	67	109032	VIJAK, strojni, ravna glava	4
22	17C541	POKROV, prednji, obojen	1	69	287489	RUČKA, sklop, hi kolica	1
23	287900	OKLOP, motor, obojen	1	70	17C483	POKROV, šipka pumpe	1
25	180131	LEŽAJ, aksijalni	1	84	15B652	BRTVA, usis	1
28		OZNAKA, prepoznavanje, prozirna	1	91	115099	PODLOŠKA, crijevo za polijevanje	1
33	238049	TEKUĆINA, TSL (nije prikazano)	1	95	15Y118	OZNAKA, proizvedeno u SAD	1
34▲	Pogledajte stranicu 48	KARTICA, medicinsko upozorenje (nije prikazano)	1	96	15E813	MATICA, zastoj	1
39	241920	DEFLEKTOR, s navojima	1	107	111040	MATICA, sigurnosna, umetak, plastična, 5/16	2
40	249194	ZUPČANIK, reduktor	1	114	15D281	VJEŠALICA, stalak (na odabranim modelima)	1
41	17C487	Sjeverna Amerika	1	115	15C982	BREGASTA OSOVINA, stalak (na odabranim modelima)	2
	17C488	Azija/ANZ/Japan/Tajvan/Koreja	1	116	114531	VIJAK, mch, hex (na odabranim modelima)	4
	17C489	Europa	1	117	15G447	ČEP, štitnik, prebojan	1
42	24W817	KUĆIŠTE, pogon, PC, uključuje 10, 47	1	122	118852	VIJAK, navojno oblikovanje (na odabranim modelima, nije prikazano)	3
43	24W640	ŠIPKA, spojna, PC	1	123	287253	KOMPLET, alatna kutija, uključuje 122 (na odabranim modelima, nije prikazano)	1
44		KOMPLET, popravci, koljenasta osovina, uključuje 25	1	125	287898	KOMPLET, ventilator, uključuje 126	1
	24X020	Modeli 395EU/490/495	1	126	115477	VIJAK, strojni, torx	1
	24X021	Modeli 595	1	132	16H137	O-PRSTEN, FX-90	1
45	24W830	PRIBOR, crijevo, spojno, PC, uključuje 132	1	133	106062	KOTAČ, polu-pneumatski	2
46	Pogledajte stranicu 48	CRIJEVO, spojno, 1/4 in. x 50 ft (nije prikazano)	1	134	15B999	SPOJNICA, zaštitna	2
47	117493	VIJAK, mreža, šesterokutna prirubna glava	12	135	104811	ČEP, drveni	2
52▲	Pogledajte stranicu 48	OZNAKA, prednja, gornja/donja	1	136	17C990	OVJES, posuda, s navojima	1
53▲	Pogledajte stranicu 48	OZNAKA, bočna	1	139	127914	VIJAK, ključevi mach, prorez, šesterokutni ključevi	3
54		MOTOR, uključuje 1, 8, 9, 10, 125, 126	1	149	17P924	OZNAKA, centrirana	1
	287805	490/495/395EU	1		17P925	490/495/595	1
	287807	595	1			395EU	1
55	287952	CRIJEVO, odvod, uključuje 39	1	206994	TEKUĆINA, TSL, 8 oz. (nije prikazano)		1
57	276897	SITO, 7/8-14 UNF	1				
59	17C485	OKVIR, cart, hi	1				
60	17C992	KOMPLET, cijev stinger, uključuje 14, 57, 84, 91, 96	1				

▲ Zamjenske naljepnice za sigurnost, privjesci i kartice mogu se nabaviti besplatno.

650 Raspršivač Hi-Boy

650 Raspršivač Hi-Boy

Ref.	Moment stezanja
	15,8 - 18,1 N•m (140 - 160 in-lb)
	3,4 - 4,0 N•m (30 - 35 in-lb)
	2,6 - 3,0 N•m (23 - 27 in-lb)
	Iznimno čvrsto
	33,9 - 40,7 N•m (25 - 30 ft-lb)

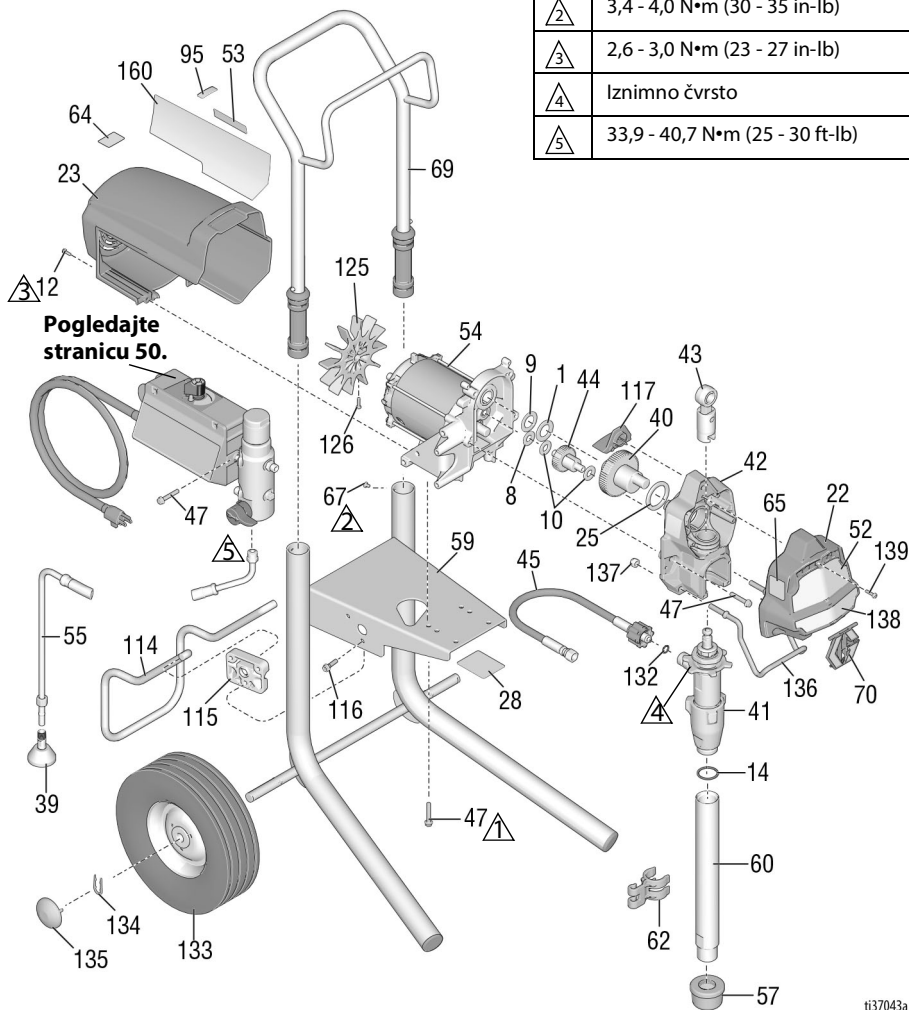

ti37043a

650 Raspršivači Hi-Boy Popis dijelova

Ref.	Dio	opis	Kol.	Ref.	Dio	opis	Kol.
1	107434	LEŽAJ, aksijalni	1	59	17C485	OKVIR, cart, hi	1
8	116073	PODLOŠKA, aksijalna	1	60	19Y309	KOMPLET, cijev stinger, uključuje 14	1
9	116074	PODLOŠKA, aksijalna	1	61	Pogledajte stranicu 48	PIŠTOLJ, raspršivač (nije prikazano)	1
10	116079	LEŽAJ, aksijalni	2	62	15D000	SPOJNICA, odvodni vod	1
12	117501	VIJAK, mreža, šesterokutna priрубna glava	8	63▲	Pogledajte stranicu 48	OZNAKA, upozorenje	1
14	118494	BRTVENI ŠKLOP, o-prsten	1	64▲	16G596	OZNAKA, upozorenje (Europa)	1
22	17C541	POKROV, prednji, obojen	1	65▲	Pogledajte stranicu 48	OZNAKA, upozorenje	1
23	287900	OKLOP, motor, obojen <i>sadrži 12</i>	1	67	109032	VIJAK, pan hd	4
25	180131	LEŽAJ, aksijalni	1	69	287489	RUČKA, sklop, hi kolica	1
28		OZNAKA, prepoznavanje, prozirna	2	70	17C483	POKROV, šipka pumpe	1
33	238049	TEKUĆINA, TSL (nije prikazano)	1	95	15Y118	OZNAKA, proizvedeno u SAD	1
34▲	Pogledajte stranicu 48	KARTICA, medicinsko upozorenje (nije prikazano)	1	114	15D281	OVJES, stalak	1
39	241920	DEFLEKTOR, s navojima	1	115	15C982	CAM, kolica	2
40	249194	ZUPČANIK, reduktor	1	116	114531	VIJAK, strojni, šesterokutni	4
41	19Y298	CRPKA, potisna, PC	1	117	15G447	ČEP, štitnik, prebojan	1
42	24W817	KUĆIŠTE, pogon, PC, uključuje 10, 47	1	125	287898	KOMPLET, ventilator, uključuje 126	1
43	24W640	ŠIPKA, spojna, PC	1	126	115477	VIJAK, strojni, torx	1
44	300001	KOMPLET, popravci, koljenasta osovina, uključuje 1, 9, 25	1	132	16H137	O-PRSTEN, FX-90	1
45	24W830	PRIBOR, crijevo, spojno, PC, uključuje 132	1	133	106062	KOTAČ, polu-pneumatski	2
46	Pogledajte stranicu 48	CRIJEVO, spojno, 1/4 in. x 50 ft (nije prikazano)	1	134	15B999	SPOJNICA, zaštitna	2
47	117493	VIJAK, mreža, šesterokutna priрубna glava	12	135	104811	ČEP, drveni	2
52▲	Pogledajte stranicu 48	OZNAKA, prednja	1	136	17C990	OVJES, POSUDA, s navojima	1
53▲	Pogledajte stranicu 48	OZNAKA, bočna	1	137	111040	MATICA, sigurnosna, uvrtna, samoosiguravajuća, 5/16	2
54	287807	MOTOR, uključuje 1, 8, 9, 10, 125, 126	1	139	127914	VIJAK, ključevi mach, prorez, šesterokutni ključevi	3
55	287952	CRIJEVO, odvod, uključuje 39	1	160	17P924	OZNAKA, centrirana	1
57	112604	SITO	1		206994	TEKUĆINA, TSL, 8 oz. (nije prikazano)	1

▲ Zamjenske naljepnice za sigurnost, privjesci i kartice mogu se nabaviti besplatno.





Dodaci i oznake

Model raspršivača	Ref. 34 Kartica, medicinsko upozorenje	Ref. 46 CRIJEVO, 1/4 inča x 50 ft	Ref. 52 Naljepnica, Prednja strana, Gornji/ Donji	Ref. 53 Naljepnica, Bočna	Ref. 61 Pištolj, za raspršiva- nje	Ref. 63 Oznaka, upozorenje	Ref. 65 Oznaka, upozorenje
826243 826244 826245	222385 #	826079	17E947/17E945	17E948	826252	15H085 #	195793 &
826246 826247 826248	222385 #	826079	17E947/17E949	17E951	826252	15H085 #	195793 &
826249 826250	222385 #	826079	17E947/17E952	17E954	826252	15H085 #	195793 &
826258 826259	222385 #	826079	17E947/19Y232	19Y231	826252	15H085 #	195793 &
19Y128 19Y129	222385 #	240794	17E944/19Y232	19Y233	17Y042	15H085 #	195793 &
19Y359 19Y361	222385 #	240794	17E944/19Y232	19Y233	17Y043	-	-
19Y360 19Y362	222385 #	240794	17E944/19Y232	19Y233	17Y043	-	-
19Y424	17A134 ❖	240794	17E944/19Y232	19Y233	17Y044	15H087 ❖	195792 @
17E852 17E853 17E854	222385 #	240794	17E944/17E945	17E946	17Y042	15H085 #	195793 &
17E855 17E856 17E857	222385 #	240794	17E944/17E949	17E950	17Y042	15H085 #	195793 &
17E858 17E859	222385 #	240794	17E944/17E952	17E953	17Y042	15H085 #	195793 &
17E864 17E865	222385 #	240794	17E967/17E969	17E970	17Y043		
17E871 17E872 17E873 17E874 17E875 17E870	222385 #	240794	17E967/17E949	17E971	17Y043	-	-
17E876 17E877 17E878	222385 #	240794	17E967/17E952	17E972	17Y043	-	-
17E887	17A134 ❖	240794	17E944/17E945	17E946	17Y044	15H087 ❖	195792 @
17E889 17E891 17E892	17A134 ❖	240794	17E944/17E949	17E950	17Y044	15H087 ❖	195792 @
17E896 17E897	17A134 ❖	240794	17E944/17E952	17E953	17Y044	15H087❖	195792 @
26C970	17A134 ❖ 26A997 ★	240794	17E944/19Y232	17E946	17Y044	15H087 ❖ 26A971 ★	195792 @ 26A793 ★
26C974	17A134 ❖ 26A997 ★	240794	17E944/17E949	17E950	17Y044	15H087 ❖ 26A971 ★	195792 @ 26A793 ★
26C77 26C76	17A134 ❖ 26A997 ★	240794	17E944/17E952	17E953	17Y044	15H087 ❖ 26A971 ★	195792 @ 26A793 ★
26C979 17Y424	17A134 ❖ 26A997 ★	240794	17E944/19Y232	19Y233	17Y044	15H087 ❖ 26A971 ★	195792 @ 26A793 ★

Model raspršivača	Ref. 34 Kartica, medicinsko upozorenje	Ref. 46 CRIJEVO, 1/4 inča x 50 ft	Ref. 52 Naljepnica, Prednja strana, Gornji/ Donji	Ref. 53 Naljepnica, Bočna	Ref. 61 Pištolj, za raspršivanje	Ref. 63 Oznaka, upozorenje	Ref. 65 Oznaka, upozorenje
26C971	26A998*	240794	17E944/19Y232	17E946	17Y044	15H086*	195792@
26C975	26A998*	240794	17E944/17E949	17E950	17Y044	15H086*	195792@
26C978	26A998*	240794	17E944/17E592	17E953	17Y044	15H086*	195792@
26C980	26A998*	240794	17E944/19Y232	19Y233	17Y044	15H086*	195792@
288526 – Pribor, dodatak, ljevkastu koš							
# – engleski, španjolski, francuski				@ – Azijsko-pacifički			
♦ – engleski, kineski, korejski				✓ – Europa			
& – Sjeverna Amerika				* – Engleski, kineski, japanski			
★ - Engleski, indonezijski, hindski							
▲ <i>Zamjenske naljepnice za sigurnost, privjesci i kartice mogu se nabaviti besplatno.</i>							

Upravljačka kutija

Upravljačka kutija

Ref.	Moment stezanja
	15,8 - 18,1 N•m (140 - 160 in-lb)
	2,3 - 2,8 N•m (20 - 25 in-lb)
	50,2 - 58,3 N•m (37 - 43 ft-lb)
	14,7 - 16,9 N•m (130 - 150 in-lb)

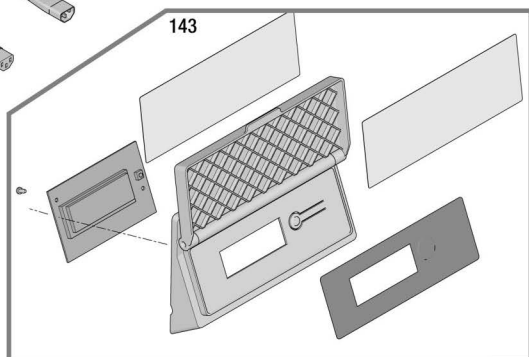
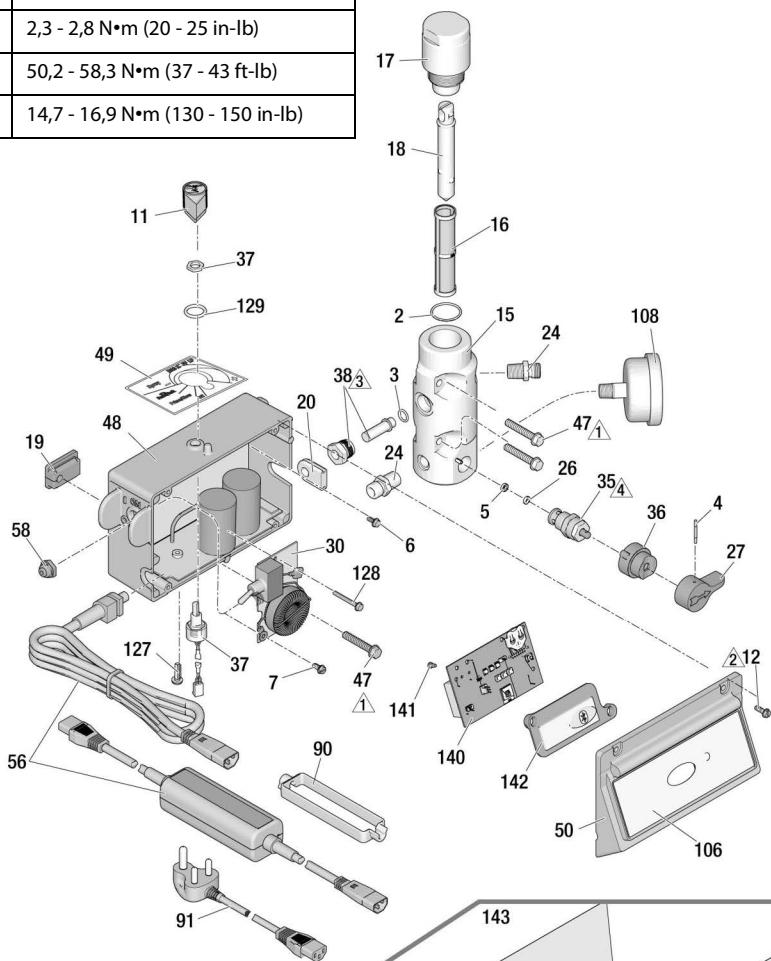

037220c

Popis dijelova za upravljačku kutiju

Ref.	Dio	Opis	Kol.	Ref.	Dio	Opis	Kol.
2	117828	BRTVA, prstenasta brtva	1	❖	24W895	Zaslon, 230V, modeli 490/495/595	
3	111457	BRTVENI SKLOP, o-prsten	1	❖	19Y365	Zaslon, 120 V, modeli 650	
4	111600	OSOVINICA, žljebasta	1	❖	24W896	Zaslon, 110V, UK, modeli 490/495/595	
5	277364	BRTVILO, sjedište, ventil	1	49	17P731	NALJEPNICA, tlak, prilagodavanje, s FastFlush	1
6	120405	VIJAK, ključevi mach, pan i šesterokutni ključevi	5	50		POKLOPAC, upravljanje BlueLink	1
7	123850	VIJAK, prorez, šesterokutna priрубna glava	1	56	17Y568	KABEL, za napajanje	1
11	116167	GUMB, potencijometar	1	253367		SAD, modeli 490/495	
12		VIJAK, mreža, šesterokutna priрубna glava	4	253371		SAD, modeli 595/650	
	117501	1/2", 120 V modeli, SAD/Japan, (modeli 650)		253378		Japan	
	172216	1-1/2", 110 V UK i 230 V		253373		Multicord, Azija/ANZ	
15		RAZVODNA CIJEV, tekućina	1	253369		CEE 7/7	
	15G455	Modeli s jednim izlaznim priključkom		253370		Multicord, Europa	
	15T811	Modeli s dva izlazna priključka		58	195428	PRIKLJUČNA KAPICA, preklopna	1
16		FILTAR, za tekućinu	1	90	195551	DRŽAČ, čep, adapter Modeli Multicord	2
	246425	30 mesha				Modeli CEE 7/7	1
	246384	60 mreža, original		91		SET KABELA, adapter Ujedinjeno Kraljevstvo	1
	246382	100 mreža		253368		Europa	
	246383	200 mreža		242001		Australija	
17	287902	PRIBOR, popravci, čep filtra, <i>uključuje 18</i>	1	242005		Italija, Danska, Švicarska	
18	15B071	UMETAK, filter	1	287121		Indija	
19	15G562	IZOLATOR, upravljačka kutija	1	17N232			
20	15B120	UVODNICA, pretvarač	1	92	244285	ADAPTER, Japan	1
24	162453	PRIKLJUČAK, (1/4 npsm x 1/4 npt)	2	106		OZNAKA, BlueLink	1
26	15E022	DOSJED, ventil	1	17E921		Modeli 490/495/595	
27	187625	DRŠKA, ventil, pražnjenje	1	108	115523	MJERILO, tlak, tekućina (na odabranim modelima)	1
30		PLOČA, filter	1	127	120165	VIJAK, strojni, križni, ravna glava	1
	287911	120 V, GFI, SAD/Japan		128	120406	VIJAK, mreža, šesterokutna priрубna glava	1
	287912	110 V, UK		129	158674	O-PRSTEN, brtva	1
	287913	230 V		140	‡	PLOČA, upravljačka, BlueLink (samo modeli 490/495/595)	1
35	239914	VENTIL, ispuštanje <i>uključuje 5, 26</i>	1	141	115522	VIJAK, strojni, ravna glava	2
36	224807	BAZA, ventil	1	142	17Y405	LEČA, BlueLink (Samo modeli 490/495/595)	1
37	17D888	POTENCIOMETAR, podesiti tlak pomoću matice	1	143	24W892	PRIBOR, zaslon, pametna kontrola	1
38	243222	PRETVORNIK, regulacija tlaka, <i>uključuje 3</i>	1		24W892	Domaće	
47	117493	VIJAK, mreža, šesterokutna priрубna glava	4		287904	Međunarodni	
48		KUTIJA, upravljačka ploča	1			KOMPLET, ProGuard+, samo 230 V modeli (nije prikazano)	1
‡	17Z260	Bluetooth, 120 V, modeli 490/495, SAD/Japan			24W090	CEE 7/7	
‡	17Z261	Bluetooth, 120 V, modeli 595, SAD/Japan			24W755	Multicord, IEC-320	
‡	17Z262	Bluetooth, 230 V, modeli 490/495/595					
‡	17Z263	Bluetooth, 110 V, UK, modeli 490/495/595					
❖	24W893	Zaslon, 120 V, modeli 490/495, SAD/Japan					
❖	24W894	Zaslon, 120 V, modeli 595, SAD/Japan					

* - Koristite bateriju CR2032

‡ – Upravljačke ploče (48 i 140) idu u paru, ako ih razdvojite, neke BlueLink značajke neće raditi. Uključuje bateriju, 6, 7, 11, 19, 30, 37, 49, 50, 58, 106, 127, 128, 129, 140, 141, 142.

❖- Uključuje 6, 7, 11, 19, 30, 37, 49, 58, 127, 128, 129.

Zamjena baterije

Zamjena baterije

(Samo jedinice BlueLink)

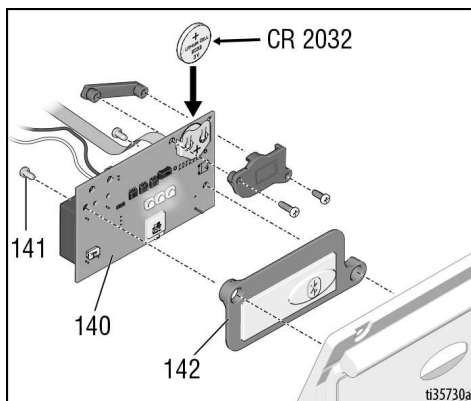

Sheme ožičenja

100 JP-TW/120 V

Modeli 395EU, 490, 495, 595

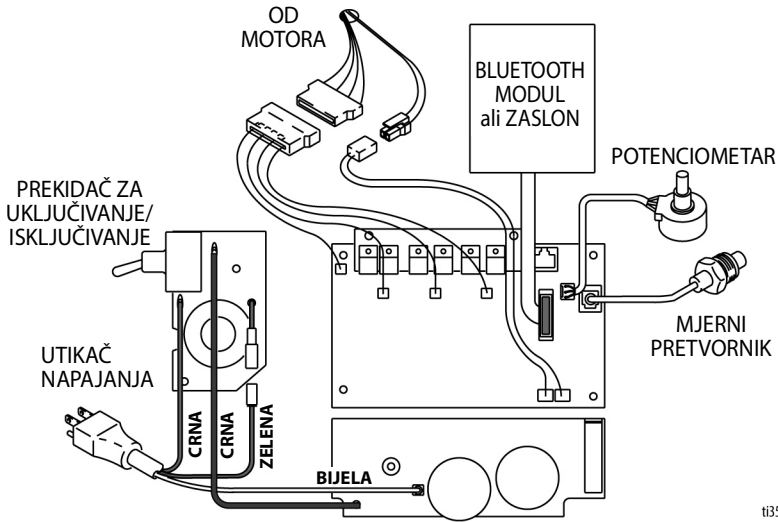

ti35307a

Sheme ožičenja

110V UK/230 V

Modeli 490, 495, 595

OBAVIJEST

Vrućina sa svitka induktora ploče filtra može uništiti izolaciju žice koja s njom dođe u dodir. Ogoljene žice mogu prouzročiti kratki spoj i oštećenje dijelova. Zamotajte i povežite labave žice tako da niti jedna ne bude u dodiru sa svitkom induktora na ploči filtra.

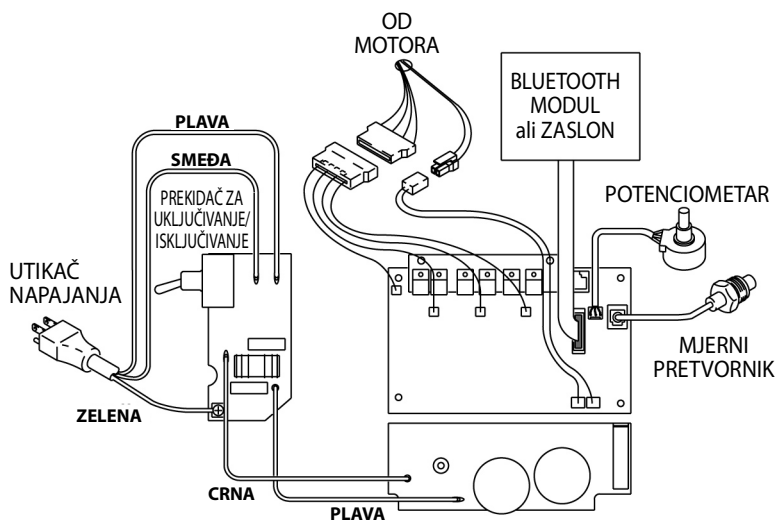

ti35308a

100 JP-TW/120 V

Model 650

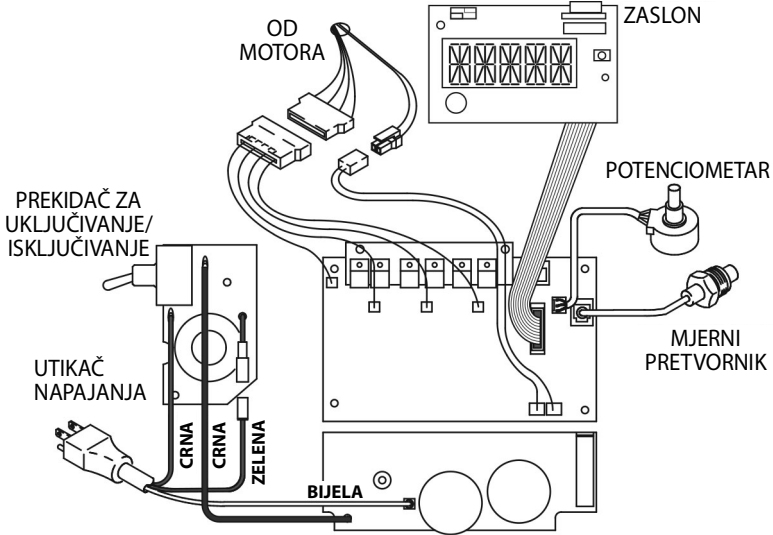

t137221a

Sheme ožičenja

110V UK/230 V

Model 650

OBAVIJEST

Vrućina sa svitka induktora ploče filtra može uništiti izolaciju žice koja s njom dođe u dodir. Ogoljene žice mogu prouzročiti kratki spoj i oštećenje dijelova. Zamotajte i povežite labave žice tako da niti jedna ne bude u dodiru sa svitkom induktora na ploči filtra.

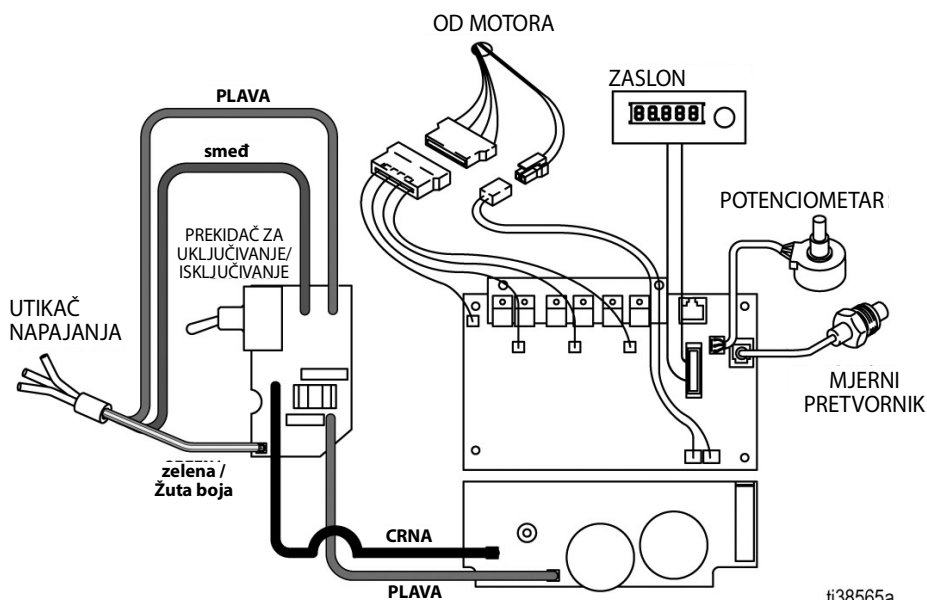

ti38565a

Tehnički podaci

490/495/595/650/395EU		
	SAD	Metričke
Raspršivač		
Najviši radni tlak tekućine	3300 psi	228 bar, 22,8 MPa
Maksimalna dobava		
395EU/490	0,54 g/m	2,0 l/m
495	0,60 g/m	2,3 l/m
595	0,70 g/m	2,6 l/m
650	0,80 g/m	3,0 l/m
Maksimalna veličina mlaznice		
395EU/490	0,023	0,023
495	0,025	0,025
595	0,027	0,027
650	Jedan pištolj	
	0,029	0,029
	Dva pištolja	
	0,019	0,019
Izlaz tekućine npsm	1/4 in.	1/4 in.
Ciklusi		
395EU/490/495	720 po galonu	190 po litri
595	620 po galonu	164 po litri
650	570 po galonu	150 po litri
Generator Maksimalno		
395EU/490	3500 W	
495	3750 W	
595/650	4000 W	
Potrebno napajanje		
395EU/490 1Ø, 50/60 Hz	110–120 V, 12 A / 220–240 V, 7 A	
495 1Ø, 50/60 Hz	110–120V, 15 A / 220–240V, 9 A	
595/650 1Ø, 50/60 Hz	110–120V, 15 A / 220–240V, 9 A	
Dimenzije		
Visina		
Stalak	18,5 in.	47,0 cm
Lo-Boy (490/495/395EU/595)	22,5 in.	57,2 cm
Lo-Boy (650)	27,5 in.	70 cm
Hi-Boy	28,25 in. (ručka spuštena) 38,25 in. (ručka podignuta)	71,8 cm (ručka spuštena) 97,2 cm (ručka podignuta)
Dužina		
Stalak	16 in.	40,6 cm
Lo-Boy (490/495/395EU/595)	26,5 in.	67,3 cm
Lo-Boy (650)	37 in.	94 cm
Hi-Boy	23,25 in.	59,1 cm

Tehnički podaci

490/495/595/650/395EU		
	SAD	Metričke
Širina		
Stalak	14 in.	35,6 cm
Lo-Boy (490/495/395EU/595)	20 in.	50,6 cm
Lo-Boy (650)	22,5 in.	57 cm
Hi-Boy	20,5 in.	52,1 cm
Težina		
Stalak		
395EU	45,1 lb.	20,5 kg
490 / 495	34 lb.	15 kg
Lo-Boy		
395EU	63 lb.	29 kg
490 / 495	59,1 lb.	26,8 kg
595	70 lb	31,8 kg
650	77 lb.	34,9 kg
Hi-Boy		
395EU	66 lb.	30 kg
490 / 495	66,1 lb.	30 kg
595	73 lb	33 kg
650	75 lb.	34 kg
Buka** (dBa) @ 0,48 MPa, 4,8 bar (70 psi)		
Zvučni tlak	90 dBa	
Zvučna snaga	100 dBa	
Materijal konstrukcije		
Materijal mokrih dijelova na svim modelima	ugljični čelik presvučen cinkom i niklom, najlon, nehrđajući čelik, PTFE, acetal, koža, UHMWPE, aluminij, volframov karbid, polietilen, fluoroelastomer, uretan	
Napomene		
** Početni tlak i istisnina po ciklusu mogu se razlikovati ovisno o uvjetima usisavanja, glavi za pražnjenje, tlaku zraka i vrsti tekućine.		
**Tlak zvuka izmjeren 1 metar (3 stope) od opreme.		
Snaga zvuka mjerena prema standardu ISO-3744.		
Svi ovdje spomenuti trgovački znakovi ili registrirani trgovački znakovi imovina su njihovih odgovarajućih vlasnika.		

Sukladnost

Odobrenja za radijske frekvencije

Frekvencija prijenosa (svi modeli): 2,4 GHz

Snaga prijenosa (svi modeli): +8 dBm

NAPOMENA: Obavijest FCC/IC (svi modeli)

Sadrži FCC ID: QOQBGM13P

Sadrži IC: 5123A-BGM13P

Priloženi uređaj u skladu je s Dijelom 15 FCC pravila i s Industry Canada RSS standardima izuzetima od licenciranja. Rad je podložan dvama uvjetima: (1) ovaj uređaj ne smije uzrokovati štetne smetnje, i (2) ovaj uređaj mora prihvatiti sve primljene smetnje, uključujući smetnje koje mogu uzrokovati neželjeni rad.

Promjene ili izmjene koje nisu izričito odobrene od strane odgovorne za sukladnost mogu uzrokovati poništenje korisnikove ovlasti da radi s ovom opremom.

Ova oprema nema zaštitu od štetnih smetnji i ne smije stvarati smetnje na propisno autoriziranim sustavima.

Uređaj opremljen pločom BGM13P22A s homologacijskim kodom ANATEL 01330-19-03402.

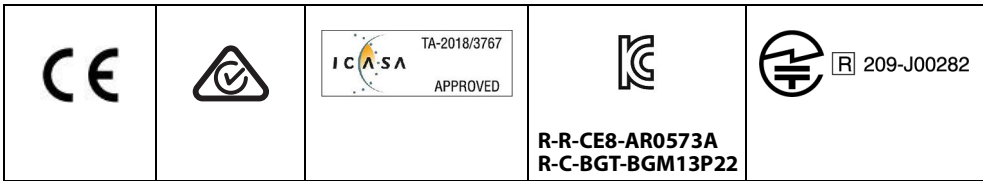

KALIFORNIJSKI PROPIS 65



UPOZORENJE: Ovaj proizvod može vas izvrgnuti djelovanju kemijskih tvari za koje je u saveznoj državi Kaliforniji utvrđeno da uzrokuju rak, bolesti novorođenčadi ili druga reproduktivna oštećenja. Više informacija potražite na www.P65Warnings.ca.gov.

Standardno jamstvo za proizvode marke Graco

Tvrtka Graco jamči da sva oprema navedena u ovom dokumentu, koju proizvodi tvrtka Graco i koja nosi njezino ime, ispravna obzirom na materijal i izradu na datum prodaje prvom kupcu. Uz iznimku bilo kakvog posebnog, proširenog ili ograničenog jamstva koje izdaje tvrtka Graco, tvrtka Graco će u razdoblju od dvanaest mjeseci od dana prodaje popraviti ili zamijeniti bilo koji dio opreme za koji ocijeni da je neispravan. Ovo jamstvo primjenjuje se jedino ako je oprema postavljena, korištena i održavana sukladno pismenim preporukama tvrtke Graco.

Ovo jamstvo ne obuhvaća, i tvrtka Graco nije odgovorna za općenitu istrošenost uređaja ili bilo kakav kvar, oštećenje ili istrošenost nastale uslijed pogrešnog postavljanja, pogrešne primjene, abrazije, korozije, neodgovarajućeg ili neispravnog održavanja, nemara, nezgode, neovlaštenog rukovanja ili zamjene s neoriginalnim dijelovima drugih proizvođača. Tvrtka Graco nije odgovorna ni za kvar, oštećenje ili istrošenost nastalu zbog nekompatibilnosti opreme Graco sa strukturama, dodatnim priborom, opremom ili materijalom koji ne isporučuje tvrtka Graco ili zbog neodgovarajućeg dizajna, proizvodnje, postavljanja, rada ili održavanja struktura, dodatnog pribora, opreme ili materijala koje ne isporučuje tvrtka Graco.

Ovo jamstvo uvjetovano je prethodno plaćenim povratom opreme koja se smatra neispravnom ovlaštenom distributeru tvrtke Graco u svrhu potvrde neispravnosti. Ako se potvrdi neispravnost opreme, tvrtka Graco besplatno će popraviti ili zamijeniti sve neispravne dijelove. Oprema će se vratiti izvornom kupcu uz prethodno plaćeni prijevoz. Ako se pregledom opreme ne otkrije neispravnost materijala ili neispravnost vezana uz izradu, popravci će se izvršiti za razumnu naknadu, koja može uključivati troškove dijelova, rada i prijevoza.

OVO JE EKSKLUZIVNO JAMSTVO I ZAMJENJUJE SVA DRUGA IZRIČITA ILI IMPLICIRANA JAMSTVA, UKLJUČUJUĆI, ALI NIJE OGRANIČENO NA JAMSTVO O MOGUĆNOSTI PRODAJE ILI JAMSTVO O PRIMJERENOSTI ZA NEKU ODREĐENU NAMJENU.

Isključiva obaveza tvrtke Graco i isključivi pravni lijek kupca za bilo kakvo kršenje jamstva odredit će se u skladu s prethodno navedenim. Kupac je suglasan da neće biti dostupan nijedan drugi pravni lijek (uključujući, ali ne ograničavajući se na slučajne ili posljedične naknade štete za izgubljenu dobit, gubitak prodaje, ozljede osoba ili imovinske štete te bilo kakav drugi slučajni ili posljedični gubitak). Bilo kakav postupak zbog kršenja jamstva mora se pokrenuti unutar dvije (2) godine od datuma prodaje.

TVRTKA GRACO NE DAJE NIKAKVO JAMSTVO I ODBACUJE SVA IMPLICIRANA JAMSTVA DOPUSTIVOSTI ZA PRODAJU I PRIKLADNOSTI ZA ODREĐENU SVRHU, U VEZI S DODATNIM PRIBOROM, OPREMOM, MATERIJALOM ILI KOMPONENTAMA KOJE TVRTKA GRACO PRODAJE ALI NE PROIZVODI. Ovi dijelovi koje Graco prodaje, ali ne proizvodi (primjerice elektromotori, prekidači, cijevi i sl.) podložni su jamstvu svojih proizvođača, ako ono postoji. Tvrtka Graco pružit će kupcu razumnu pomoć u bilo kakvom postupku zbog kršenja ovakvih jamstava.

Ni u kom slučaju tvrtka Graco neće biti odgovorna za neizravnu, slučajnu, posebnu ili posljedičnu štetu prouzročenu ovom opremom koju isporučuje tvrtka Graco, ili opremanjem, radom, ili uporabom bilo kakvih proizvoda ili drugih dobara prije prodanih, bilo zbog kršenja ugovora, kršenja jamstva, nemara tvrtke Graco ili iz drugih razloga.

Obavijesti tvrtke Graco

Najnovije informacije o proizvodima Graco potražite na www.graco.com.

Podatke o patentnima potražite na www.graco.com/patents.

ZA NARUČIVANJE obratite se svom distributeru Graco ili nazovite 1-800-690-2894 kako biste doznali koji vam je najbliži distributer.



Svi pisani i vizualni podaci sadržani u ovom dokumentu odražavaju najnovije podatke o proizvodu dostupne u trenutku objave.

Graco zadržava pravo izmjene u bilo koje vrijeme bez prethodne najave.

Prijevod izvornih uputa. This manual contains Croatian. MM 3A6491

Središnjice tvrtke Graco: Minneapolis

Međunarodne podružnice: Belgija, Kina, Japan, Koreja

GRACO INC. AND SUBSIDIARIES • P.O. BOX 1441 • MINNEAPOLIS MN 55440-1441 • SAD

Autorska prava 2018, proizvodne lokacije tvrtke Graco Inc. registrirane su u skladu s ISO 9001

www.graco.com

Izmjena L, prosinac 2022