

Elektrisk airless-sprøjter

Til bærbar, luftløs sprøjtning med facademaling og materialer til overfladebehandling. Kun til erhvervsmæssig brug. Ikke godkendt til brug i sprængfarlige atmosfærer eller på farlige steder.

490/495/595/650/395EU-modeller:
3300 psi (228 bar, 22,8 MPa) maksimalt arbejdstryk
Se side 3 for yderligere modeloplysninger.



Vigtige sikkerhedsforskrifter

Læs alle advarsler og vejledninger i denne brugerhåndbog samt alle øvrige relaterede brugerhåndbøger og de vejledninger, som findes på enheden, før udstyret bruges. Bliv bekendt med betjeningsgrebene og korrekt brug af udstyret. Gem disse vejledninger.

Relaterede håndbøger

Pistol – 3A6285 (Contractor PC)

Pumpe – 334599



t35141a







Anvend kun originale reservedele fra Graco.

Anvendelse af reservedele, der ikke er fremstillet af Graco, kan ugyldiggøre garantien.

Indholdsfortegnelse

Modeller	3
Advarsler	4
Komponentoversigt	8
Stående modeller	8
Lo-Boy modeller	9
Hi-Boy modeller	10
Jordforbindelse	11
Effektkrav	11
Forlængerledninger	11
Spande	11
Trykaflastningsprocedure	12
Opstilling	13
Opstart	16
Betjening	18
Montering af sprøjtedyse	18
Sprøjt	18
Fjern tilstopninger i sprøjtedyse	19
Rengøring	20
Digitalt display	23
BlueLink™ app	25
Aktivering eller deaktivering af BlueLink	25
Vedligeholdelse	26
Genanvendelse og bortskaffelse af udtjente produkter	26
Fejlfinding	27
Mekanisk/væskegennemstrømning	27
Elektrisk	30
490/495/395EU Stående sprøjter	38
490/495/595 Lo-Boy sprøjter	40
650 Lo-Boy sprøjte	42
490/495/595/395EU Hi-Boy-sprøjter	44
650 Hi-Boy-sprøjter	46
Tilbehør og mærkater	48
Kontrolboks	50
Udskiftning af batteri	52
Ledningsdiagrammer	53
Tekniske specifikationer	59
Overensstemmelse	61
Radiofrekvensgodkendelser	61
CALIFORNIENS FORSLAG 65	61
Gracos Standardgaranti	62
Oplysninger om Graco	63

Modeller

	V AC	Model	Stand	Lo-Boy	Hi-Boy
 110474 Certificeret til CAN/CSAC22.2 nr. 68 Passer til UL 1450	120 USA	Ultra MAX II 490 PC Pro	17E852	17E853	17E854
		Ultimate MX II 490 PC Pro	826243	826244	826245
		Ultra MAX II 495 PC Pro	17E855	17E856	17E857
		Ultimate MX II 495 PC Pro	826246	826247	826248
		Ultra MAX II 595 PC Pro		17E858	17E859
		Ultimate MX II 595 PC Pro		826249	826250
		Ultra Max II 650 PC Pro		19Y129	19Y128
		Ultimate MX II 650 PC Pro		826259	826258
 	230 CEE 7/7	ST MAX II 395 PC Pro	17E864		17E865
		ST MAX II 495 PC Pro	17E871		17E874
		ST MAX II 595 PC Pro			17E876
	230 Europa Multi	ST MAX II 495 PC Pro	17E872		17E875
		ST MAX II 595 PC Pro			17E877
	110 Storbritannien	Ultra Max II 650 PC Pro		19Y361	19Y359
		ST MAX II 495 PC Pro	17E873		17E870
		ST MAX II 595 PC Pro			17E878
	230 Asien/ANZ	Ultra MAX II 490 PC Pro	17E887		
		Ultra MAX II 495 PC Pro	17E889	17E891	17E892
		Ultra MAX II 595 PC Pro		17E897	17E896
		Ultra Max II 650 PC Pro			19Y424
	230 Asien og Stillehavet	Ultra MAX II 490 PC Pro	26C970		
		Ultra MAX II 495 PC Pro	26C974		
		Ultra MAX II 595 PC Pro		26C977	26C976
	230 Asien og Stillehavet Multi ledning	Ultra Max II 650 PC Pro		26C979	19Y424
	100 Japan/Taiwan	Ultra MAX II 490 PC Pro	26C971		
		Ultra MAX II 495 PC Pro	26C975		
		Ultra MAX II 595 PC Pro			26C978
		Ultra Max II 650 PC Pro			26C980

Advarsler

Følgende advarsler gælder for opstilling, brug, jordforbindelse, vedligeholdelse og reparation af dette udstyr. Udråbstegnet indikerer en generel advarsel, og faresymbolerne henviser til procedurespecifikke risici. Når disse symboler forekommer i denne håndbogs hovedtekst eller på advarselsmærkater, henvises der til disse advarsler. Der kan fremgå produktspecifikke faresymboler og advarsler, der ikke er gennemgået i dette afsnit, overalt i denne håndbogs hovedtekst, hvor det er relevant.

ADVARSEL



JORDFORBINDELSE

Dette produkt skal jordforbindes. I tilfælde af en elektrisk kortslutning nedsætter jordforbindelsen risikoen for elektrisk stød ved at fungere som en afleder for den elektriske strøm. Dette produkt er udstyret med et kabel, der har en jordledning med et tilsvarende jordstik. Stikket skal altid sættes i en kontakt, som er korrekt installeret og jordforbundet i overensstemmelse med alle lokale retningslinjer og bestemmelser.

- Ukorrekt installation af jordforbindelsesstikket kan resultere i risiko for elektrisk stød.
- Når ledningen eller stikket skal repareres, må jordledningen ikke tilsluttes til hverken den ene eller den anden terminal med fladt blad.
- Jordledningen med isolering har en ydre grøn overflade med eller uden gule striber.
- Spørg en autoriseret elektriker eller servicetekniker, hvis instruktionerne vedr. jordforbindelse ikke er forstået helt, eller spørg hvis du er i tvivl om, hvorvidt produktet er korrekt jordforbundet.
- Det leverede stik må ikke modificeres. Hvis det ikke passer til stikkontakten, skal du få en kvalificeret elektriker til at installere den rigtige stikkontakt.
- Dette produkt er beregnet til brug med et nominelt kredsløb på 120 V eller 230 V og har et jordforbundet stik, der ligner det, der er vist på figuren herunder.

120 V USA

230V

230V ANZ

230V Indien

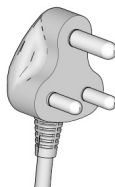
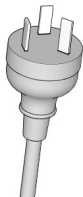
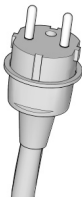

ti24583c

- Produktet må kun tilsluttes til en stikkontakt, der har samme konfiguration som stikket.
- Dette produkt må ikke bruges sammen med en 3-til-2-adapter.

Forlængerledninger:

- Brug kun en forlængerledning med 3 ledere med et jordforbundet stik og en jordforbundet stikkontakt, der passer til produktets stik.
- Kontroller, at forlængerkablet ikke er beskadiget. Hvis det er nødvendigt at bruge en forlængerledning, skal den som minimum bruge 12 AWG (2,5 mm²) for at kunne bære den strøm, som produktet kræver.
- En ledning, der er for lille, vil resultere i et fald i linjespænding, tabt ydeevne og overophedning.

ADVARSEL
**BRAND- OG EKSPLOSIONSFARE**

Brandfarlige dampe såsom dampe fra opløsningsmidler og maling i arbejdsområdet kan antændes eller eksplodere. Forebyggelse af brand- og eksplosion:



- Sprøjt ikke med brændbare eller antændelige væsker i nærheden af åben ild eller antændelseskilder såsom cigaretter, eksterne motorer og elektrisk udstyr.
- Maling eller opløsningsmiddel, der strømmer gennem udstyret, kan medføre statisk elektricitet. Statisk elektricitet skaber en risiko for brand eller eksplosion ved tilstedeværelsen af dampe fra malings- eller opløsningsmidler. Alle dele af sprøjtesystemet, inklusive pumpe, slangens samling, sprøjtepistol og genstande i og omkring sprøjteområdet, skal være korrekt jordforbundne for at beskytte imod statisk elektricitet og gnister. Brug Graco-fremstillede, ledende eller jordforbundne, tryksatte slanger til airless malingsprøjten.
- Kontrollér, at alle beholdere og opsamlingsystemer er jordforbundne for at forebygge statisk elektricitet. Undlad at bruge foring til spand, medmindre den er antistatisk eller ledende.
- Tilslut til en jordforbundet stikkontakt og brug jordforbundne forlængerledninger. Brug ikke en 3-til-2-adapter.
- Brug ikke maling eller opløsningsmidler, der indeholder halogenerede kulbrinter.
- Sprøjt ikke med brændbare eller antændelige væsker i lukkede rum.
- Sprøjteområdet skal holdes godt ventileret. Sørg for, at området gennemluftes med tilstrækkelig frisk luft.
- Sprøjten frembringer gnister. Anbring pumpesamlingen på et sted med god udluftning mindst 6,1 m (20 fod) fra sprøjteområdet under sprøjtning, gennemskylning, rengøring eller eftersyn. Pumpesamlingen må ikke sprøjtes.
- Undgå at ryge i sprøjteområdet, og at sprøjte, hvis der er gnister eller ild.
- Lyskontakter, motorer og lignende gnistdannende produkter må ikke anvendes i sprøjteområdet.
- Hold området rent og frit for beholdere med maling og opløsningsmidler, klude og andet brandfarligt materiale.
- Du skal kende indholdet af de malinger og de opløsningsmidler, der sprøjtes med. Læs alle sikkerhedsdatablade (SDS'er) og mærkater på beholderne med maling og opløsningsmidler. Følg de sikkerhedsanvisninger, der er anført af producenten af malingen eller opløsningsmidlerne.
- Sørg for, at der er et velfungerende brandslukningsapparat på arbejdsområdet.

ADVARSEL



FARE FOR INJICERING GENNEM HUDEN

Højtrykssprøjtning kan injicere giftstoffer ind i kroppen og forårsage alvorlige kvæstelser. I tilfælde af injicering **skal der øjeblikkeligt søges kirurgisk behandling.**



- Sprøjtepistolen må ikke rettes imod, og der må ikke sprøjtes på, mennesker eller dyr.
- Hold hænder og andre kropsdele væk fra udløbsåbningen. Du må f.eks. aldrig forsøge at stoppe utætheder med nogen dele af kroppen.
- Brug altid dyseholderen. Der må ikke udføres sprøjtarbejde, hvis dyseholderen ikke er påmonteret.
- Brug Graco-dyser.
- Der skal udvises forsigtighed ved rengøring og udskiftning af dyser. Hvis dysen tilstoppes under sprøjtarbejdet, skal **Trykafastningsproceduren** følges for at slukke for enheden og fjerne trykket, før dysen afmonteres og renses.
- Udstyret opretholder trykket, efter der slukkes for strømmen. Efterlad ikke udstyret aktiveret eller under tryk uden opsyn. Følg **Trykafastningsproceduren**, når udstyret er ubemandet eller ikke i brug og før der udføres serviceeftersyn, rengøring eller ved fjernelse af dele.
- Kontrollér slanger og dele for tegn på skader. Udskift alle slidte eller beskadigede slanger og dele.
- Systemet kan generere 3300 psi. Brug Graco reservedele og ekstraudstyr, der er normeret til mindst 3300 psi.
- Aktiver altid pistolens aftrækkerlås, når der ikke udføres sprøjtarbejde. Kontrollér, at aftrækkerlåsen virker korrekt.
- Kontrollér, at alle forbindelser er sikre, før enheden tages i brug.
- Du skal vide, hvordan man hurtigt stopper enheden og fjerner trykket. Du skal være helt fortrolig med kontrolenhederne.



FARE VED MISBRUG AF UDS TYR

Forkert anvendelse kan forårsage død eller alvorlig personskade.



- Du skal altid være iført egnede handsker, beskyttelsesbriller og åndedrætsværn eller maske, når du maler.
- Der må ikke udføres sprøjtarbejde i nærheden af børn. Børn skal altid holdes væk fra udstyret.
- Brug ikke enheden i en rækkevidde, hvor du ikke kan styre det, og stil dig aldrig på et ustabil underlag. Du skal have et godt fodfæste og kunne holde balancen til enhver tid.
- Vær opmærksom, og hold øje med det, du laver.
- Benyt aldrig enheden, hvis du er træt eller har indtaget medicin eller alkohol.
- Undlad at knække eller bøje slangen.
- Udsæt ikke slangen for temperaturer eller tryk, der overstiger grænserne fastsat af Graco.
- Undlad at trække eller løfte i slangen for at flytte udstyret.
- Undlad at sprøjte med en slange, der er kortere end 7,6 m.
- Foretag aldrig ændringer eller modifikationer på udstyret. Ændringer eller modifikationer kan ugyldiggøre styrelsens godkendelser og medføre sikkerhedsrisici.
- Sørg for, at alt udstyr er klassificeret og godkendt til det miljø, du benytter det i.



ADVARSEL

 	<p>FARE FOR ELEKTRISK STØD</p> <p>Dette udstyr skal jordforbindes. Forkert jordforbindelse, opstilling eller brug af systemet kan medføre elektrisk stød.</p> <ul style="list-style-type: none"> • Sluk for udstyret, og tag stikket ud af kontakten, før der foretages eftersyn på udstyret. • Brug kun stikkontakter med jordforbindelse. • Brug kun 3-ledede forlængerledninger. • Jordbenene på ledninger og forlængerledninger skal være ubeskadigede. • Må ikke udsættes for regn. Skal opbevares indendørs. • Vent fem minutter efter ledningen er frakoblet før reparation.
	<p>FARE I FORBINDELSE MED TRYKSATTE ALUMINIUMSDELE</p> <p>Brug af væsker, der er uforenelige med aluminium i tryksat udstyr, kan forårsage en alvorlig kemisk reaktion og brud på udstyret. Hvis denne advarsel ikke følges, kan det medføre død, alvorlig personskade eller ejendomsskade.</p> <ul style="list-style-type: none"> • Der må ikke anvendes 1,1,1-trikloroethan, methylenklorid, andre halogenerede kulbrinteopløsningsmidler eller -væsker, der indeholder sådanne opløsningsmidler. • Brug aldrig klorblegemiddel. • Mange andre væsker kan indeholde kemikalier, der kan reagere med aluminium. Kontakt din materiale leverandør for kompatibilitet.
 	<p>FARE I FORBINDELSE MED BEVÆGELIGE DELE</p> <p>Bevægelige dele kan klemme, afskære eller amputere fingre og andre kropsdele.</p> <ul style="list-style-type: none"> • Hold sikker afstand til alle bevægelige dele. • Anvend ikke udstyret, uden at afskærmninger eller dæksler er påmonteret. • Udstyr under tryk kan starte uden varsel. Før du kontrollerer, flytter eller foretager eftersyn på udstyret, skal du følge Trykaflastningsproceduren og frakoble alle strømkilder.
	<p>FARE I FORBINDELSE MED GIFTIGE VÆSKER ELLER DAMPE</p> <p>Giftige væsker eller dampe kan forårsage alvorlig personskade eller i værste fald døden, hvis væsken sprøjtes i øjnene eller på huden, indåndes eller sluges.</p> <ul style="list-style-type: none"> • Læs sikkerhedsdatabladene (SDS'er), så du er bekendt med de konkrete farer ved de væsker, du arbejder med. • Opbevar farlig væske i godkendte beholdere, og bortskaf dem i henhold til gældende retningslinjer.
	<p>PERSONBESKYTTELSESUDSTYR</p> <p>Brug passende beskyttelsesudstyr, når du opholder dig i arbejdsområdet for at undgå alvorlig personskade som f.eks. øjenskader, høreskader, indånding af farlige dampe samt forbrændinger. De personlige værnemidler omfatter, men er ikke begrænset til:</p> <ul style="list-style-type: none"> • Øjenbeskyttelse og høreværn. • Åndedrætsværn, beskyttelsesbeklædning og handsker som anbefalet af producenten af væske- og opløsningsmiddel.

Komponentoversigt

Komponentoversigt

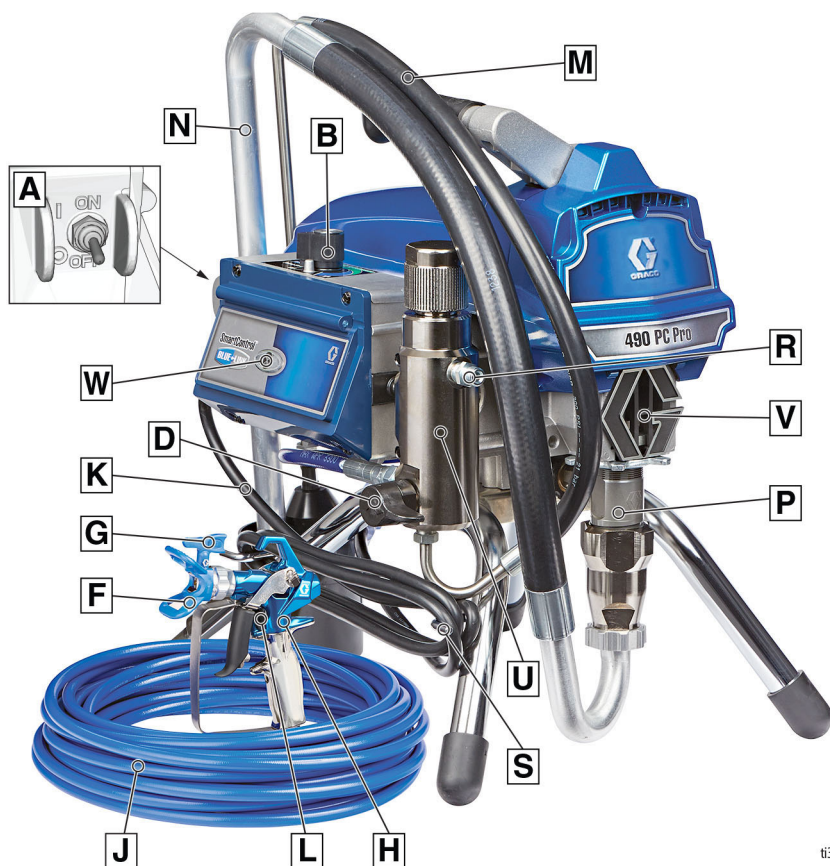
Stående modeller



ti35142a

A	TÆND/SLUK-kontakt
B	Trykregulering
D	Spædeventil
F	Dyseholder
G	Sprøjtedyse
H	Pistol
J	Airless-slange
K	Ledning
L	Aftrækkerlås
M	Aftapningsslange

N	Sugerør
P	Pumpe
R	Væskeudløb
S	Ledningspakning
U	Filter
V	Fingerbeskyttelse/TSL påfyldningspunkt
W	BlueLink™ statuslampe eller LCD -display
	Model/serieskilt (ikke vist, sidder i bunden af apparatet)

Lo-Boy modeller

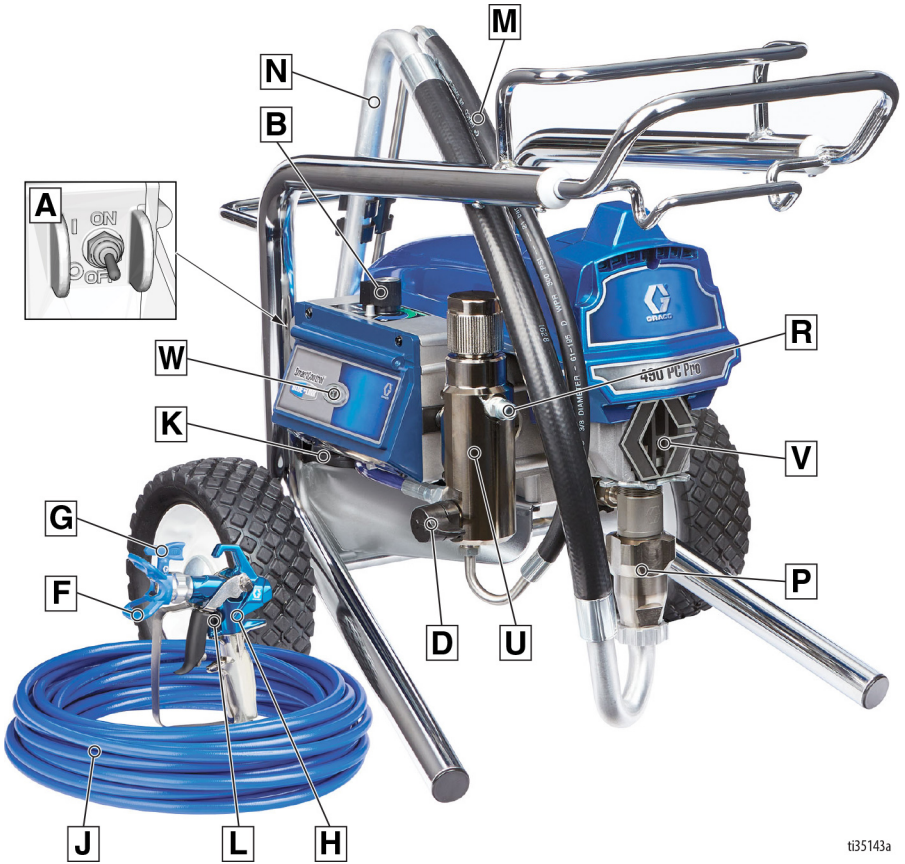

ti35143a

A	TÆND/SLUK-kontakt
B	Trykregulering
D	Spædeventil
F	Dyseholder
G	Sprøjtedyse
H	Pistol
J	Airless-slange
K	Ledning
L	Aftækkerlås
M	Aftapningslange

N	Sugerør
P	Pumpe
R	Væskeudløb
U	Filter
V	Fingerbeskyttelse/TSL påfyldningspunkt
W	BlueLink™ statuslampe eller LCD -display
	Model/serieskilt (ikke vist, sidder i bunden af apparatet)

Komponentoversigt

Hi-Boy modeller

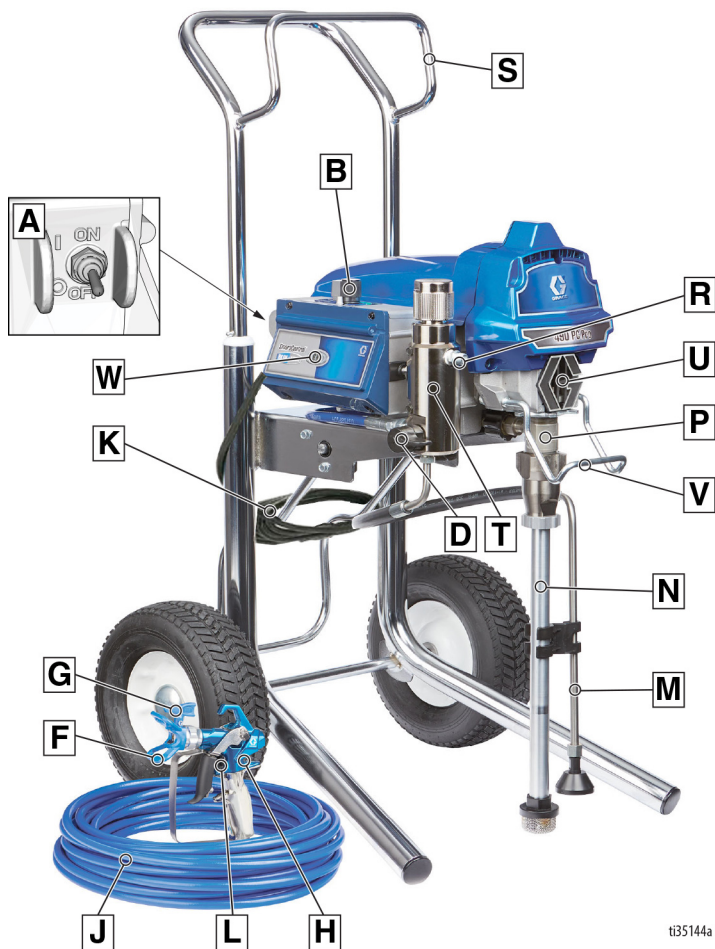

ti35144a

A	TÆND/SLUK-kontakt
B	Trykregulering
D	Spædeventil
F	Dyseholder
G	Sprøjtedyse
H	Pistol
J	Airless-slange
K	Ledning
L	Aftrækkerlås
M	Aftapningssslange
N	Sugerør

P	Pumpe
R	Væskeudløb
S	Krog
T	Filter
U	Fingerbeskyttelse/TSL påfyldningspunkt
V	Krog til spand
W	BlueLink™ statuslampe eller LCD -display
	Model/serieskilt (ikke vist, sidder i bunden af apparatet)

Jordforbindelse



Udstyret skal være jordforbundet for at reducere risikoen for statiske gnister og elektrisk stød. Elektriske eller statiske gnister kan få dampe til at antænde eller eksplodere. Ukorrekt jordforbindelse kan forårsage elektrisk stød. En god jordforbindelse fungerer som en afleder for den elektriske strøm.

Denne sprøjte er udstyret med et strømkabel, som har en jordledning og et passende jordforbindelsesstik.

Stikket skal sættes i en kontakt, som er korrekt installeret og jordforbundet i overensstemmelse med alle lokale retningslinjer og bestemmelser.

Det leverede stik må ikke modificeres. Hvis det ikke passer til stikkontakten, skal du få en kvalificeret elektriker til at installere den rigtige stikkontakt.

Effektkrav

- 100-120V-enheder kræver 100-120 V vekselstrøm, 50/60 Hz, 12 eller 15A og 1 fase.
- 230 V enheder kræver 230 V vekselstrøm, 50/60 Hz, 7 eller 9 A og 1 fase.

Forlængerledninger

Anvend et forlængerkabel med en intakt jordkontakt. Hvis der er behov for et forlængerkabel, skal der anvendes et 3-lederkabel på minimum 12 AWG (2,5 mm²). **NB!** En mindre tykkelse eller en længere forlængerledning kan reducere sprøjteydelsen.

Spande

Væsker baseret på opløsningsmiddel eller olie: i henhold til de lokale forskrifter. Anvend kun ledende metalspande, der anbringes på en jordforbundet overflade, såsom beton.

Anbring aldrig spanden på en ikke-ledende overflade, såsom papir eller karton, da dette afbryder jordforbindelsens kontinuitet.

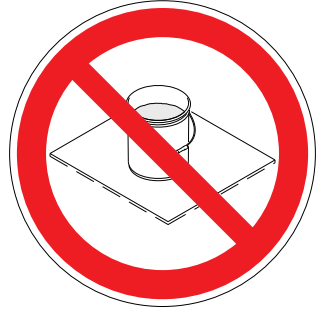

Brug altid kun en ledende metalspand: slut en jordledning til spanden. Klem den ene ende til spanden og den anden til en jordforbundet enhed, f.eks. et vandvær.

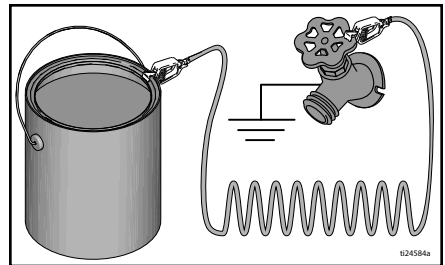

Gør følgende for at sikre, at jordforbindelsen ikke afbrydes, mens sprøjtepistolen skylles eller trykket lettes: hold metaldelen af sprøjtepistolen fast mod siden af en jordet metalspand, og tryk derefter på pistolaftrækkeren.

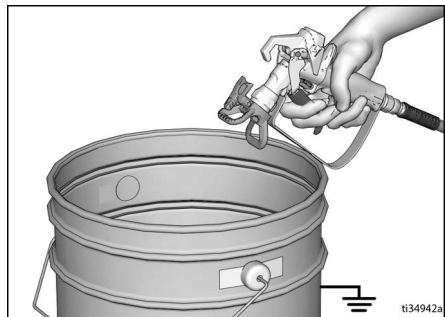

Trykaflastningsprocedure

Trykaflastningsprocedure



Følg Trykaflastningsproceduren, hver gang du ser dette symbol.

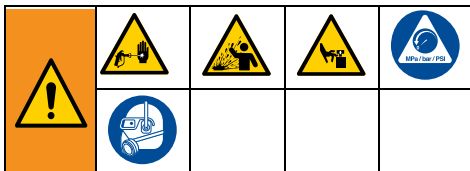

Udstyret forbliver under tryk, indtil trykket fjernes manuelt. For at forhindre alvorlige skader fra væske under tryk, såsom hudinjicering, stænk fra væske og bevægelige dele, skal du følge Trykaflastningsproceduren hver gang sprøjten stoppes, og før sprøjten renses eller kontrolleres, og før udstyret serviceres.

1. Sæt TÆND/SLUK-knappen i positionen **OFF**.



2. Aktiver aftrækkerlåsen.

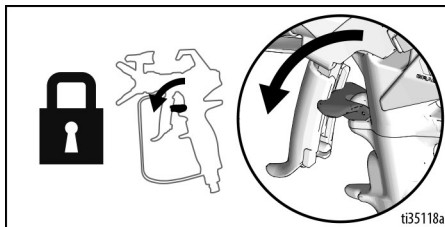

3. Drej trykreguleringsknappen til den laveste indstilling.

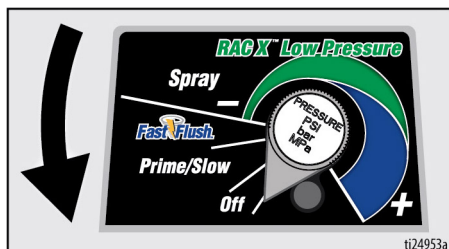

4. Sæt aftapningslangen i en spand, og drej spædeventilen ned for at aflaste trykket. Lad spædeventilen stå åben i aftapningspositionen, indtil du er klar til at genoptage sprøjtearbejdet.

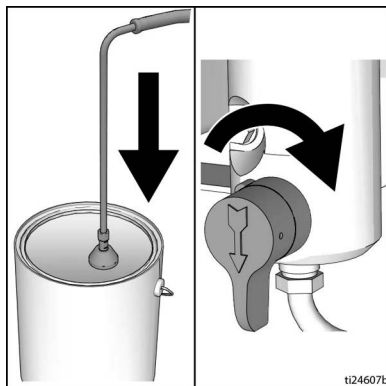

5. Hold en metaldele på sprøjtepistolen godt fast mod en jordforbundet metalspand. Peg sprøjtepistolen ned i spanden. Deaktiver aftrækkerlåsen, og tryk på pistolaftrækkeren for at aflaste trykket.

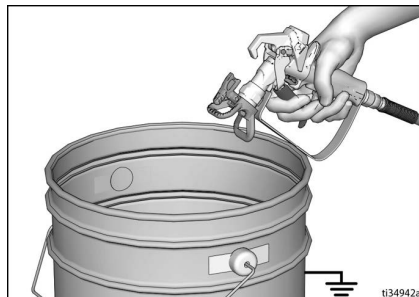

6. Aktiver aftrækkerlåsen.
7. Hvis du har mistanke om, at sprøjtedysen eller slangen er tilstoppet, eller at trykket ikke er helt aflastet:
 - a. Løsn dyseholderens låsemøtrik eller slangeendens kobling MEGET LANGSOMT for at aflaste trykket gradvist.
 - b. Løsn møtrikken eller koblingen helt.
 - c. Derefter kan tilstopningen fjernes fra dysen eller slangen.

Aftrækkerlås

Aftrækkerlåsen skal altid aktiveres, når du stopper sprøjtearbejdet for at forhindre, at pistolen aktiveres ved et uheld med fingrene eller ved tab eller stød mod en genstand.

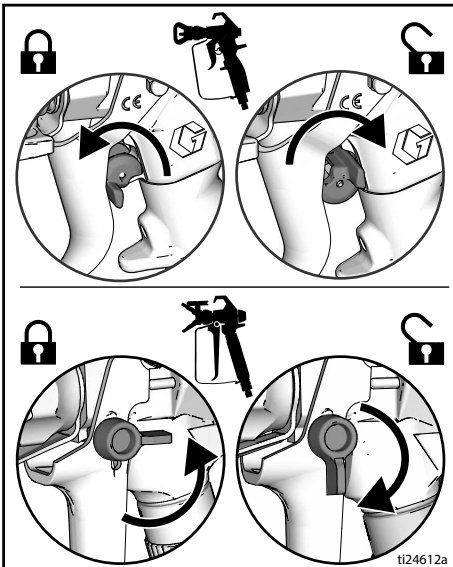

Opstilling

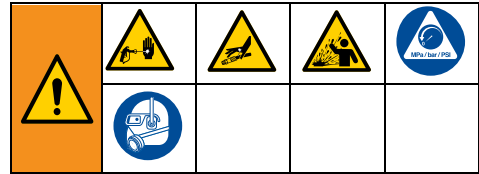

Ved udpakning af sprøjten for første gang eller efter lang tids opbevaring skal opsætningsproceduren udføres. Når opstillingen er udført fjernes forsendelsesproppen fra væskeudløbet.

1. Slut Graco airless-slangen til væskeudløbet. Brug skruenøgler til at stramme forsvarligt.

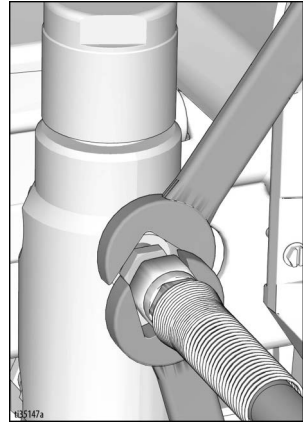

2. Slut den anden ende af slangen til pistolen.

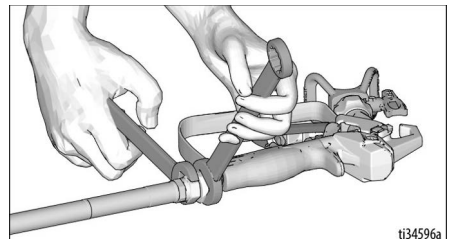

3. Brug skruenøgler til at stramme forsvarligt.

Opstilling

4. Aktiver aftrækkerlåsen.

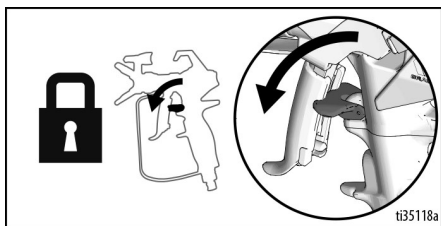

5. Afmonter dyseværet.

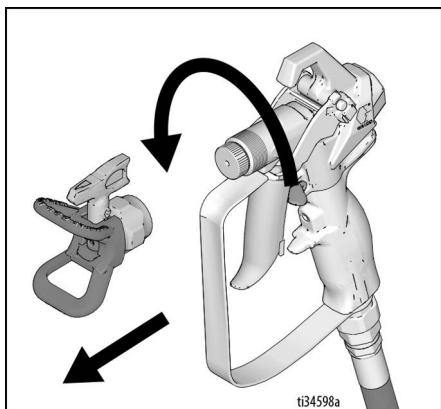

6. Ved udpakning af sprøjten for første gang skal du fjerne emballagen fra indløbets filtersi. Efter langtidsopbevaring skal man kontrollere indløbets filtersi for tilstopninger og snavs.

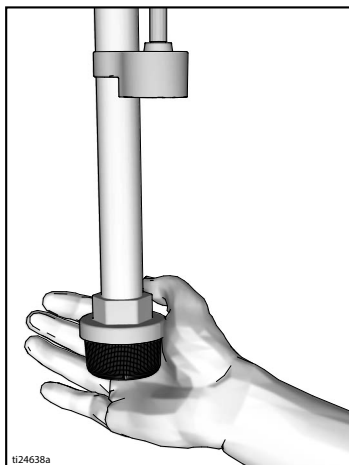

7. Fyld halspakkemøtrikken med TSL for at forhindre for tidlig slid af pakningen. Gør dette dagligt eller hver gang du sprøjter.
- Placer TSL flaskedysen i den øverste midteråbning på risten på forsiden af sprøjten.
 - Klem sprøjteflasken for at dispensere nok TSL til at fylde rummet mellem pumpestangen og pakningsomløberens pakning.

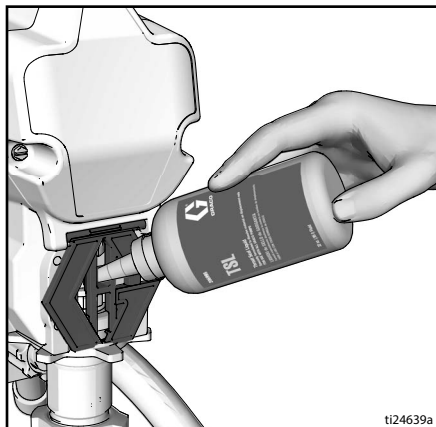

8. Sørg for TÆND/SLUK-knappen er **OFF**.

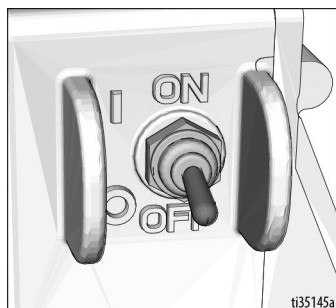

9. Sæt elkablet i en korrekt jordforbundet stikkontakt.

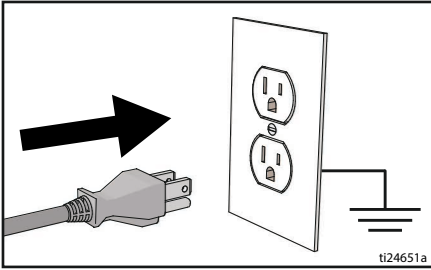

10. Drej spædeventilen nedad.

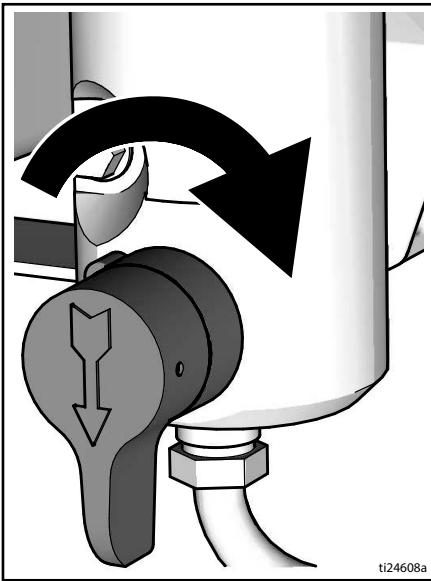

11. Placer væskeindsugningen med aftapningsrøret i den jordede metalspand, som er delvist fyldt med skyllevæske. Se **Jordforbindelse**, side 11.

NB! Nye sprøjter leveres med opbevaringsvæske, der skal skylles ud med mineralisk terpentint, før du bruger sprøjten. Kontroller skyllevæske for kompatibilitet med materialet, der skal sprøjtes. En sekundær skylning med en kompatibel væske kan være nødvendig. Brug vand til latexmaling eller mineralisk terpentint til oliebaseeret maling.

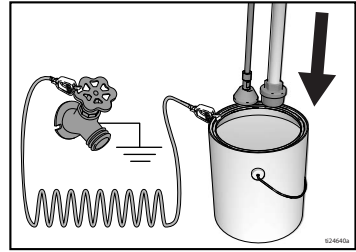

12. Drej trykreguleringsknappen til OFF.
13. Sæt TÆND/SLUK-knappen i positionen **ON**.
14. Drej spædeventilen til vandret. Deaktiver aftrækkesikringen.
15. Drej trykreguleringsknappen til spædning/langsom.
16. Hold en metaldele på pistolen godt fast mod en jordforbundet metalspand. Aktiver pistolen, og skyl i et minut.
17. Sæt TÆND/SLUK-knappen i positionen **OFF**.
18. Aktiver aftrækkerlåsen.
19. Efter udskylning af opbevaringsvæske fra sprøjten tømme spanden. Placer sugeslangen og aftapningsslangen i den jordforbundne metalspand, som er delvist fyldt med skyllevæske. Brug vand til at skylle vandbaseeret maling eller mineralisk terpentint til at skylle oliebaseeret maling.
20. Sæt TÆND/SLUK-knappen i positionen **ON**.
21. Drej spædeventilen til vandret. Deaktiver aftrækkerlåsen.
22. Hold en metaldele på pistolen godt fast mod en jordforbundet metalspand. Aktiver pistolen, og skyl indtil den er ren.
23. Sæt TÆND/SLUK-knappen i positionen **OFF**.
24. Aktiver aftrækkesikringen.
25. Sprøjten er nu klar til start og sprøjtning.

Opstart

Opstart

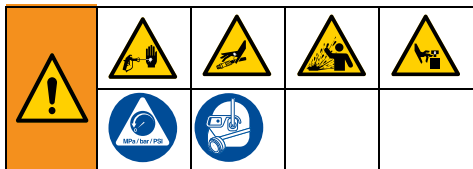

1. Udfør **Trykaflastningsprocedure**, side 12.
2. Drej trykreguleringsknappen til det lavest mulige tryk.



3. Sæt TÆND/SLUK-knappen i positionen **ON**.

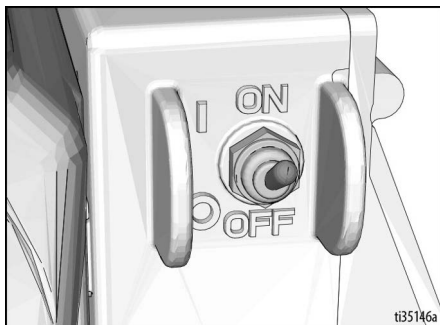

4. Placer sugeslangen i malingspanden. Anbring aftapningsrøret i affaldsspanden.

5. Drej trykreguleringsknappen til Fast Flush (hurtig skylning) for at starte motoren. Lad malingen cirkulere gennem aftapningsslangen i 15 sekunder.

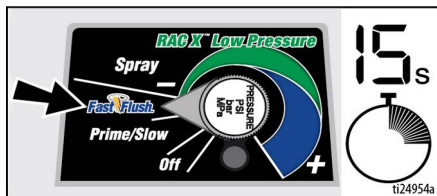

6. Drej spædeventilen til vandret. Deaktiver afrækkerlåsen.

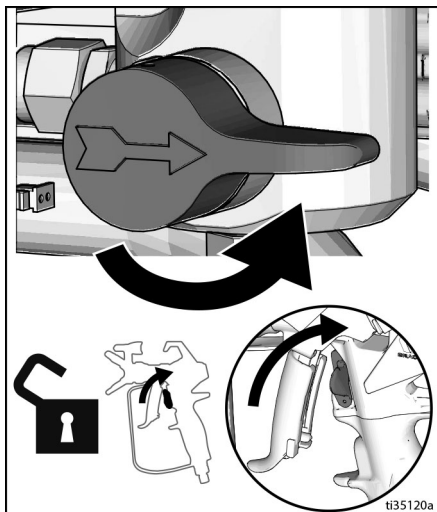

7. Hold pistolen mod den jordforbundne metalaffaldsspand. Aktiver pistolen indtil der kommer maling.

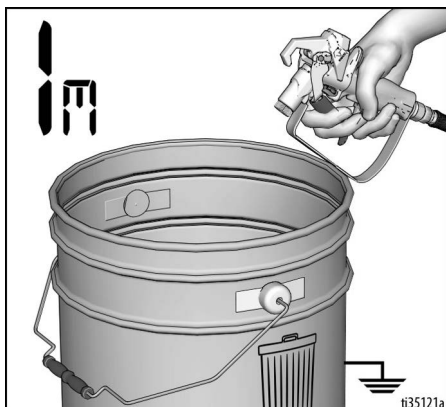

8. Flyt pistolen over til malerspanden, og aktiver den i 20 sekunder. Slip aftrækkeren, og lad sprøjten opbygge tryk. Aktiver aftrækkerlåsen.



--	--	--	--	--

Højtrykssprøjtning kan injicere giftstoffer ind i kroppen og forårsage alvorlige kvæstelser. Du må ikke standse udsivninger med hænderne eller klude.

9. Kontrollér for udsivninger. Hvis der forekommer lækager, udfør **Trykafastningsprocedure**, side 12, stram derefter alle fatninger, og gentag opstartsproceduren. Hvis der ikke er nogen udsivninger, gå videre til næste trin.
10. Skru dyseenheden på pistolen og stram. Se **Montering af sprøjtedyse**, side 18. For vejledninger til pistolmontering, henvises der til den separate håndbog til pistolen.

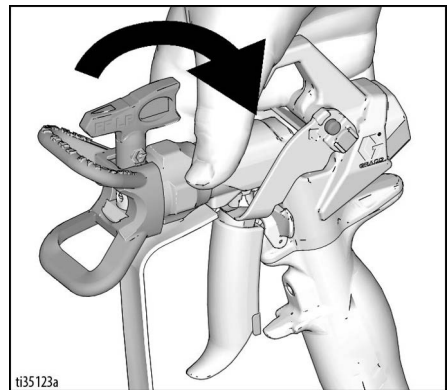

Betjening

Montering af sprøjtedyse



For at undgå alvorlige kvæstelser fra hudenjicering må du ikke anbringe hånden foran sprøjtedysen under montering eller fjernelse af sprøjtedysen og sprøjtebeskyttelsesbøjlen.

1. Udfør **Trykaflastningsprocedure**, side 12.
2. Brug sprøjtedyse (A) til at indsætte OneSeal™ (B) i dyseholderen (C).

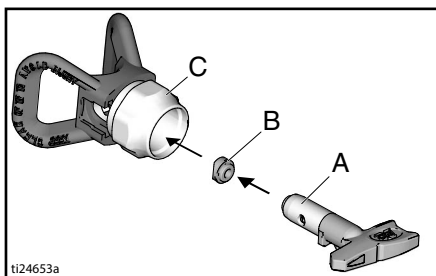

3. Indsæt sprøjtedysen.

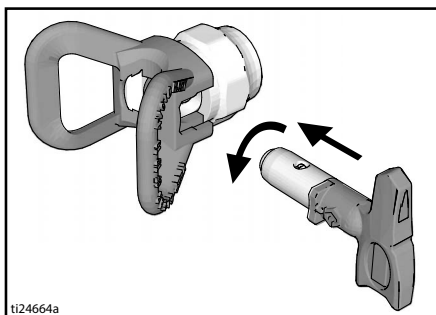

4. Skru enheden på pistolen. Stram.

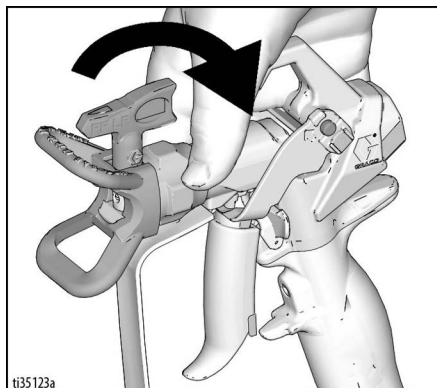

Sprøjt

Når en RAC X™ FF LP Fine Finish vendbar sprøjtedyse til lavt tryk anvendes, kan sprøjtetrykket sænkes. Sprøjtning ved lavere tryk giver mindre oversprøjtning og reducerer sliddet på sprøjtedysen. Justér sprøjtetrykket for at minimisere oversprøjtning.

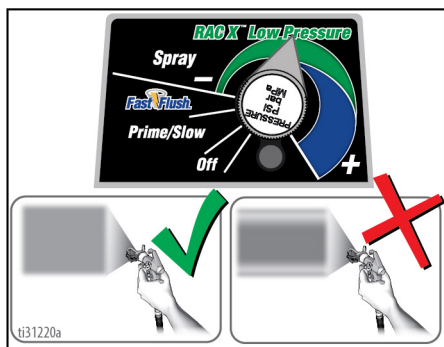

Forstøvet, ligeligt fordelt viftemønster

Endestykker

1. Foretag en sprøjtetest. Justér trykket for at undgå svære kanter.

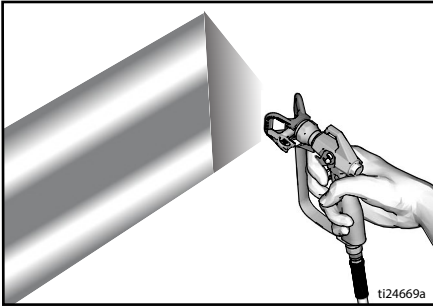

2. Anvend en mindre dysestørrelse, hvis trykjusteringen ikke kan fjerne svære kanter.
3. Hold pistolen vinkelret på overfladen i 25-30 cm afstand. Sprøjt frem og tilbage, og overlap med 50%.

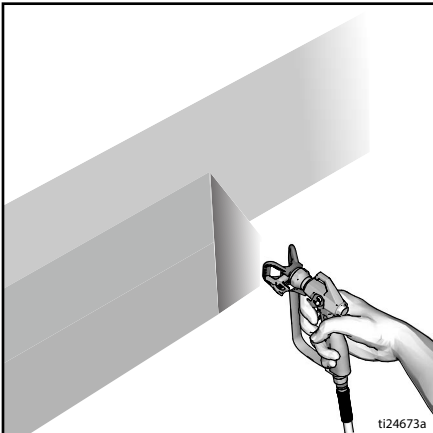

4. Aktiver pistolen efter bevægelsen påbegyndes. Slip aftrækkeren, inden der standses. For yderligere oplysninger om sprøjtning henvises til den separate håndbog til pistolen.

Fjern tilstopninger i sprøjtedyesen



For at undgå personskade må du aldrig rette pistolen mod din hånd eller ind i en klud.

1. Slip aftrækkeren. Aktiver aftrækkerlåsen. Drej sprøjtedyesen. Deaktiver aftrækkerlåsen. Aktiver pistolen i affaldsområdet for at rense tilstopning.

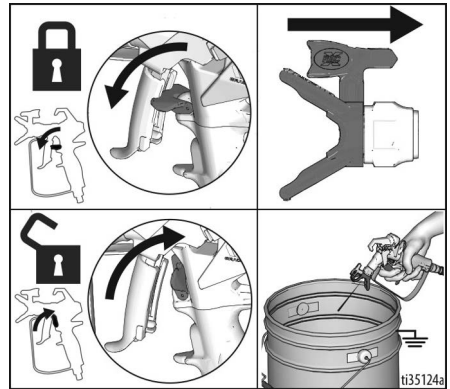

2. Aktiver aftrækkerlåsen. Sæt sprøjtedyesen tilbage i den oprindelige stilling. Deaktiver aftrækkerens sikring, og fortsæt sprøjtningen.

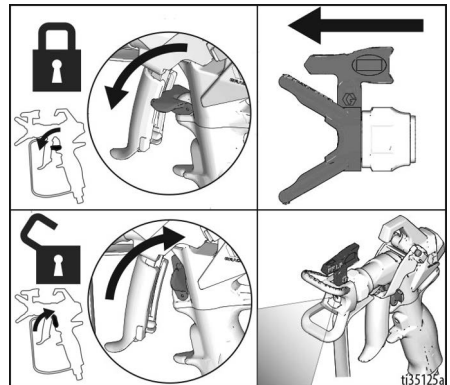

Rengøring

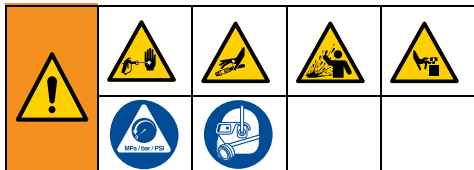

1. Udfør **Trykaflastningsprocedure**, side 12.
2. Fjern dyseholder og sprøjtedyse. For yderligere oplysninger henvises til den separate håndbog til pistolen.

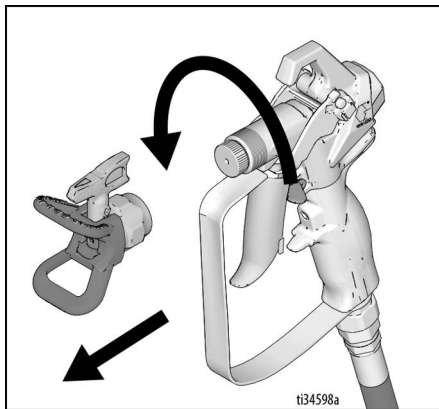

Hurtig skylning af aftapningsslange

3. Fjern væskeindtagelse og aftapningsslange fra maling, tør overskydende maling af ydersiden.

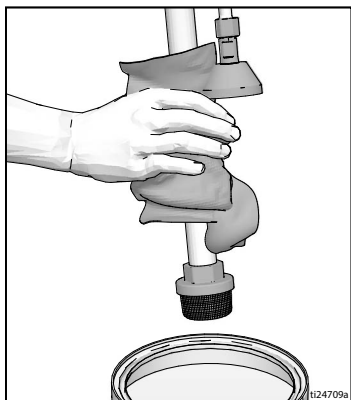

4. Anbring væskeindsugningen i skyllevæskan. Brug vand til vandbaseret maling og mineralisk terpentintil oliebaseeret maling. Anbring aftapningsrøret i affaldsspanden.

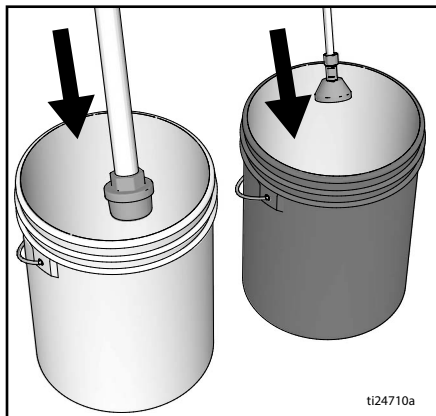

5. For at skylle aftapningsslange og pumpe drej spædeventilen nedad.

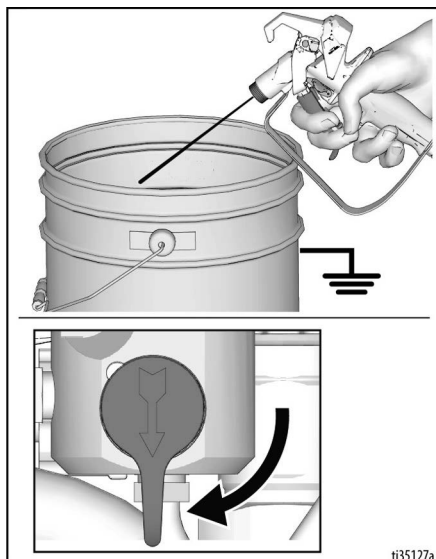

6. Drej trykregulering til hurtig skylning (Fast Flush), og betjen, indtil pumpen kører konstant, og skyllevæske ses i affaldsspanden.

Hurtig skylning af slange og pistol

7. For at skylle den luftløse slange og sprøjtepistolen, skal du dreje spædeventilen til vandret stilling.
8. Hold pistolen godt fast mod spanden. Deaktivér aftrækker sikringen. Tryk på pistolens aftrækker og drej trykreguleringen til hurtig skylning (Fast Flush) og betjen indtil pumpen kører konstant og skyllevæske ses.

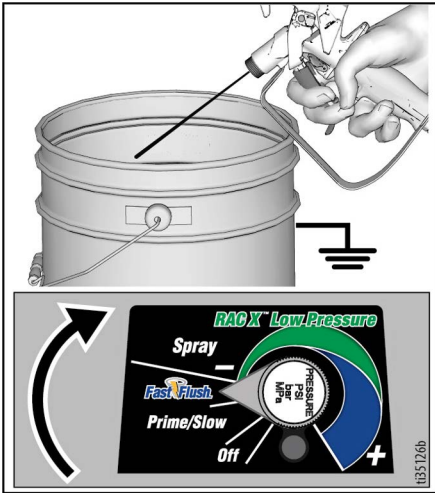

9. Deaktivér pistolaftrækkeren.

10. Løft væskeindsugningen op over skyllevæsken.

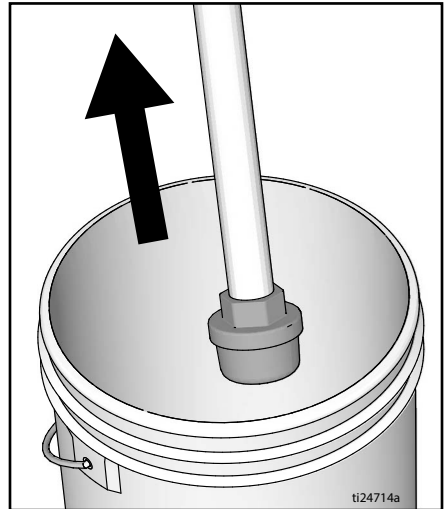

11. Med spædeventilen i vandret position. Aktiver pistolen ned i skyllespanden for at fjerne væsken fra slangen.
12. Aktiver aftrækkerlåsen.



Betjening

13. Drej trykreguleringsknappen til OFF (SLUKKET), og drej TÆND/SLUK-knappen til positionen **OFF**. Afbryd strømmen til sprøjten.

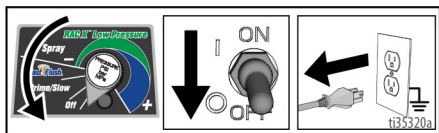

14. Tag filteret ud af pistolen og sprøjten, hvis det er monteret. Rengør og efterse det. Montér det derefter igen. Se håndbogen til sprøjtepistolen.

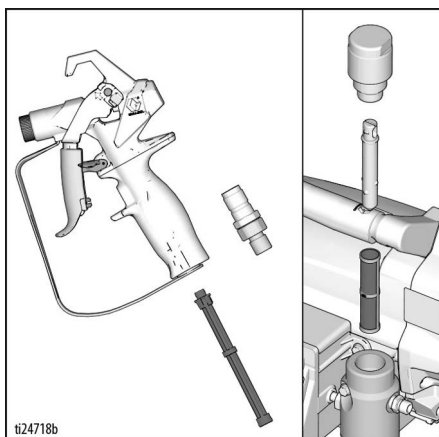

15. Når der skylles med vand, skal der skylles efter med mineralsk terpentin eller Pump Armor for at efterlade et beskyttende lag, der kan forhindre frostskafer eller korrosion.

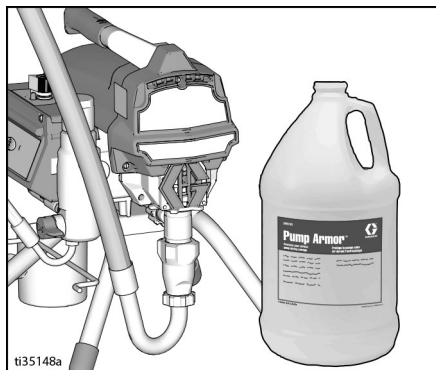

16. Tør sprøjte, slange og pistol af med en klud, som er vredet op i enten vand eller mineralsk terpentin.

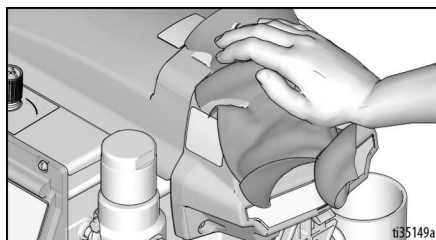

Digitalt display

De fleste modeller er udstyret med et digitalt display. Dette afsnit forklarer, hvordan du bruger denne funktion.



Betjening - hovedmenu

Et kort tryk på visningsknappen, flytter til den næste visning. Tryk og hold visningsknappen nede i fem sekunder for at skifte enheder eller nulstille data.

1. Udfør **Trykafastningsprocedure**, side 12.
2. Tilslut sprøjten til en jordforbundet stikkontakt. Sæt TÆND/SLUK-knappen i positionen **ON**.

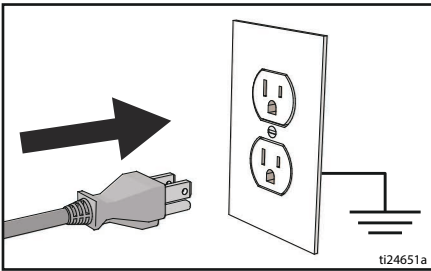

ti24651a

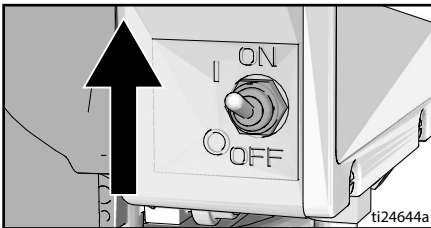

ti24644a

3. Trykdisplayet fremkommer. Der vises streger på displayet, når trykket er mindre end 200 psi (14 bar, 1,4 MPa).

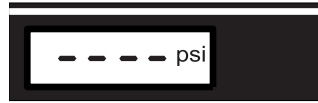

ti2786a

4. Tryk hurtigt på visningsknappen for flytte til Job Gallons (eller liter x 10).

NB! JOB vises kortvarigt, efterfulgt af antal sprøjtede gallons over 1.000 psi (70bar, 7MPa).

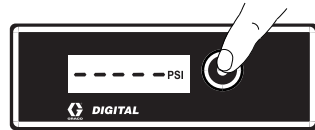

ti7486b

5. Tryk og hold visningsknappen nede for at nulstille, eller tryk hurtigt på knappen for at flytte til (Lifetime Gallons) (eller liter x 10).

NB! LIFE vises kortvarigt, efterfulgt af antal sprøjtede gallons over 1.000 psi (70bar, 7MPa).



ti7487b

6. For at ændre trykenheder (psi, bar, eller MPa), tryk og hold visningsknappen nede i otte sekunder, indtil de ønskede enheder vises. Når der vælges bar eller MPa, skiftes der fra gallons til liter x 10.

Visning af gemte data

1. Udfør **Trykaflastningsprocedure**, side 12.
2. Tryk på visningsknappen og drej TÆND/SLUK-knappen til positionen **ON**.

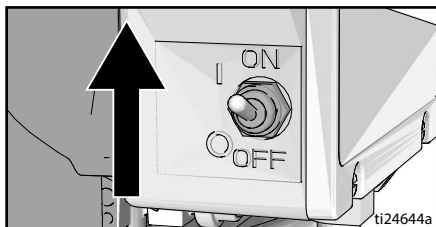

3. **S/N** vises i et sekund, og derefter serienummeret. Tryk hurtigt på visningsknappen, og de samlede motor driftstimer vises.



ti7489b

4. Tryk hurtigt på visningsknappen, og den sidste fejlkode vises: f.eks., **E=07**. Se **Elektrisk**, side 30 for oplysninger om fejlfinding.

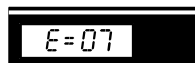

ti7490b

5. Tryk og hold visningsknappen nede for at rydde en fejlkode til nul. Tryk hurtigt for at gå til visning af softwarerevision **REV**.



ti7491b

6. Drej TÆND/SLUK-knappen til positionen **OFF** for at forlade gemte data.

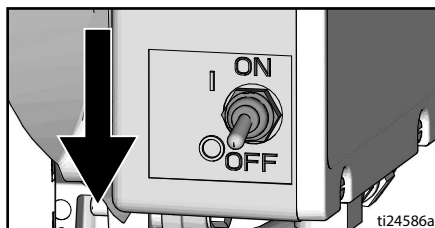

BlueLink™ app

(Hvis relevant)

Download Graco BlueLink-appen fra Apple App Store, Google Play eller andre tilgængelige applikationsbutikker for at oprette forbindelse til malingssprøjten via Bluetooth®.

BlueLink-appen giver dig adgang til oplysninger om sprøjter, indstillinger, statistikker og giver adgang til nyttige funktioner såsom WatchDog™ samt forbedret sporing af vedligeholdelse, sprøjter og job. Find Graco BlueLink-appen på:

<https://www.graco.com/BlueLink>



Yderligere instruktioner er tilgængelige i appen. Instruktionerne kan også ses online på:

<https://www.graco.com/BlueLinkSupport>



Aktivering eller deaktivering af BlueLink



Graco BlueLink-systemet bruger Bluetooth til at kommunikere mellem sprøjtes kontrolkort og en mobiltelefon. Du kan deaktivere BlueLink ved at slukke Bluetooth-senderen ved at udføre følgende trin:

1. Sæt TÆND/SLUK-knappen i positionen **OFF (SLUKKET)**. Drej trykreguleringsknappen hele vejen mod uret til positionen **OFF**.
2. Tag sprøjtes stik ud af stikkontakten, og lad strømmen aflade i 5 minutter.
3. Tag dækslet af kontrolboksen.
4. Frakobl båndkablet på hovedkontrolltavlen. Tilslut dette kabel igen for at aktivere BlueLink.



5. Montér dækslet på kontrolboksen igen.

Vedligeholdelse

Det er vigtigt med rutinemæssig vedligeholdelse for at sikre korrekt betjening af sprøjten. Vedligeholdelse omfatter rutinemæssige handlinger, der holder din sprøjte kørende og forhindrer problemer i fremtiden.



Udfør **Trykaflastningsprocedure**, side 12, før der udføres vedligeholdelse.

Aktivitet	Interval
Kontroller/rens sprøjtefilter, væskeindløb filtersi og pistoffilter.	Dagligt eller hver gang du sprøjter
Undersøg motorskjoldets ventilationskanaler for blokering.	Dagligt eller hver gang du sprøjter
Fyld TSL ved påfyldning gennem TSL fyldepunkt.	Dagligt eller hver gang du sprøjter
Kontroller sprøjte stilstand. Når sprøjtepistolens aftrækker IKKE trykkes, skal sprøjtemotoren stoppe og ikke genstarte, før der trykkes på pistolaftrækkeren igen. Hvis sprøjten starter igen UDEN aktiveret pistolaftrækker, kontroller pumpen for interne/eksterne lækager og kontroller spædeventilen for utætheder.	For hver 1000 gallons (3785 liter)
Justering af halspakninger Når pumpepakninger begynder at lække efter forlænget brug, tilspænd pakningsomløberen, indtil lækagen stopper eller aftager. Dette giver ca. 100 gallons (380 liter) yderligere drift, før nye pakninger er nødvendige. Pakningsomløberen kan tilspændes uden fjernelse af O-ringen.	Som nødvendigt i henhold til forbrug



Vedligeholdelse kan planlægges og spores via Graco BlueLink-appen.

Genanvendelse og bortskaffelse af udtjente produkter

Når produktet er udtjent, skal det adskilles og genanvendes på en ansvarlig måde.

Klargøring:

- Udfør **Trykaflastningsprocedure**, side 12.
- Aftap og bortskaf væsker i henhold til gældende regler. Se producentens sikkerhedsdatablad.

Adskilning og genanvendelse:

- Fjern motorer, printplader, skærme og andre elektroniske komponenter. Fjern knapcellebatteriet fra batteriholderen på printkortet. Genbrug iht. gældende regler.
- Bortskaf ikke elektroniske komponenter sammen med husholdningsaffald eller industriaffald.
- Aflever det resterende produkt på en genbrugsstation.

Fejlfinding

Mekanisk/væskegennemstrømning



1. Følg **Trykaflastningsprocedure**, side 12, før kontrol eller reparation.
2. Kontrollér alle mulige årsager og problemer, før enheden skilles ad.

Problem	Punkter, der skal kontrolleres Hvis tjekpunktet er OK, så gå videre til næste tjekpunkt	Afhjælpning Se denne kolonne, når tjekpunktet ikke er OK
Kontroltavle -statuslampen blinker, eller lampen er slukket, og sprøjten har ingen strøm.	Der er en fejtilstand.	Bestem fejlrettelse fra Elektrisk , side 30.
Pumpens ydelse er lav	Sprøjtedyse er slidt.	Følg Trykaflastningsprocedure , side 12, og udskift derefter sprøjtedyse. Se den særskilte håndbog for pistol eller sprøjtedyse.
	Sprøjtedyse er tilstoppet.	Reducér trykket. Kontroller, og rengør sprøjtedyse.
	Kontroller tilførsel af maling.	Fyld mere maling på, og spæd pumpen igen.
	Kontroller, om indsugningsfilteret er tilstoppet.	Afmontér og rens det, og sæt det på igen.
	Kontroller, om indsugningsventilkuglen og stempelkuglen er lejret korrekt.	Afmontér indsugningsventilen, og rens den. Kontroller kugler og sæder for hakker; udskift disse dele efter behov. Se pumpehåndbogen. Si malingen før brug for at fjerne partikler, der vil kunne tilstoppe pumpen.
	Væskefilter eller dysefilter er tilstoppet eller snavset.	Rengør filteret.
	Kontroller spædeventilen for utætheder.	Følg Trykaflastningsprocedure , side 12, og reparer derefter spædeventilen.
	Kontroller, at pumpebestanddelene ikke fortsætter, når pistolens aftrækker slippes. (Spædeventilen er ikke utæt).	Efterse pumpen. Se pumpehåndbogen.
	Kontroller, om der forekommer udsivning omkring pakningsomløberen, hvilket kan være tegn på slidte eller ødelagte pakninger.	Udskift pakningerne. Se pumpehåndbogen. Tjek også stempelventilsædet for hårdet maling eller hakker, og udskift det om nødvendigt. Tilspænd pakningsomløberen/smørekoppen.

Problem	Punkter, der skal kontrolleres Hvis tjekpunktet er OK, så gå videre til næste tjekpunkt	Afhjælpning Se denne kolonne, når tjekpunktet ikke er OK
Pumpens ydelse er lav	Pumpestang beskadigelse.	Reparér pumpen. Se pumpehåndbogen.
	Kontroller for lavt højhastighedstryk.	Drej trykreguleringsknappen så langt som muligt med uret. Sørg for, at trykreguleringsknappen er monteret korrekt, således den kan drejes så langt i urets retning som muligt. Hvis problemet vedbliver, udskiftes tryktransducere.
	Stempelpakningerne er slidte eller beskadigede.	Udskift pakningerne. Se pumpehåndbogen.
	O-ringen i pumpen er slidt eller beskadiget.	Udskift O-ringen. Se pumpehåndbogen.
	Indsugningsventilkuglen er tilstoppet med materiale.	Rengør indsugningsventilen. Se pumpehåndbogen.
	Stort trykfald i slangen med tykflydende materialer.	Reducer slangens samlede længde.
	Kontroller forlængerledning for korrekt størrelse.	Se Forlængerledninger , side 11.
Motoren kører, men der er ingen pumpeslag	Beskadiget plejstangssamling. Se pumpehåndbogen.	Udskift stempelstangssamlingen. Se pumpehåndbogen.
	Kontroller gear eller akselhus for beskadigelse.	Kontroller akselhuset og gear for beskadigelse, og udskift om nødvendigt.
Kraftig udsivning af maling ind i halspagningsomløberen	Halspagningsmøtrikken er løs.	Afmontér halspagningsmøtrikkens afstandsstykke. Tilspænd halspagningsmøtrikken lige netop så meget, at eventuel udsivning standses.
	Halspakningerne er slidte eller beskadigede.	Udskift pakningerne. Se pumpehåndbogen.
	Stempelstangen er slidt eller beskadiget.	Udskift stangen. Se pumpehåndbogen.
Pistolen spytter væske	Luft i pumpen eller slangen.	Kontroller, og tilspænd alle væsketilslutninger. Kør pumpen så langsomt som muligt under spædning.
	Sprøjtedysen er delvist tilstoppet.	Rengør dysen. Se Fjern tilstopninger i sprøjtedysen , side 19.
	Lavt væskniveau eller tom væskebeholder.	Genopfyld væske. Spænd pumpen. Se pumpehåndbogen. Kontroller væsketilførslen ofte for at undgå, at pumpen løber tør.

Problem	Punkter, der skal kontrolleres Hvis tjekpunktet er OK, så gå videre til næste tjekpunkt	Afhjælpning Se denne kolonne, når tjekpunktet ikke er OK
Pumpen er vanskelig at spæde	Luft i pumpen eller slangen.	Kontroller, og tilspænd alle væsketilslutninger. Kør pumpen så langsomt som muligt under spædning.
	Indsugningsventilen er utæt.	Rengør indsugningsventilen. Sørg for, at kuglesæderne ikke er ridsede eller slidte, og at kuglesæderne er godt placeret. Saml ventilen igen.
	Pumpens pakninger er slidte.	Udskift pumpens pakninger. Se pumpehåndbogen.
	Malingen er for tyk.	Fortynd malingen ifølge leverandørens anbefalinger.
Sprøjten fungerer i 5 til 10 minutter, og stopper derefter	Pumpe pakningsomløberen er for stram. Når pumpe pakningsomløberen er for stram begrænser pakningerne på pumpestangen pumpens funktion og overbelaster motoren.	Løsn pumpe pakningsomløberen. Kontroller for lækager omkring halspakningen. Udskift pumpens pakninger, hvis nødvendigt. Se pumpehåndbogen.

Elektrisk

Symptom: Sprøjten kører ikke, holder op med at køre eller vil ikke slukke.



Udfør **Trykafastningsprocedure**, side 12.

1. Slut sprøjten til en jordforbundet stikkontakt med korrekt spænding.
2. Drej ON/OFF-knappen til **OFF**, vent 30 sekunder og tænd for strømmen **igen** (dette sikrer, at sprøjten er i normal driftstilstand).
3. Drej trykreguleringsknappen med uret 1/2 omgang.

4. Fjern kontrolboksens afskærmning så kontroltavlens statuslampe kan ses. For at bestemme hvilken kode, der er aktiveret (eller enhver anden kode ud over problemer med spændingsforsyningen), bedes du se kontroltavlens statuslampe. Sluk for TÆND/SLUK-knappen (**OFF**), fjern kontrolrækslet, og TÆND derefter for strømmen igen (**ON**). Hold øje med statuslampen. LED'ens samlede antal blink svarer til fejlkoden (f.eks.: to blink svarer til CODE 02).



Hold sikker afstand til elektriske og bevægelige dele under udførelse af fejlfindingsprocedurer. For at undgå fare for elektrisk stød, når dækslerne afmonteres i forbindelse med fejlfinding, skal du vente i 5 minutter efter frakobling af ledningen, så lagret elektricitet kan bortledes.

Fejlkodemeddelelser

KODE	MEDDELELSE	HANDLING
02	HØJTRYK PÅVIST - LETTE TRYK	Kontroller for tilstopninger. Brug kun Graco sprøjteslanger, med en længde på mindst 50 fod/15 m.
03	TRYKTRANSDUCER IKKE FUNDET	Kontroller transducertilslutning.
05	MOTOR KØRER IKKE	Kontroller for mekanisk fejl og kontroller motorforbindelser. Materialet kan være for tykt, gør materialet tyndere.
06	MOTOR OVEROPHEDET	Sluk for sprøjten (OFF). Kontroller motorforbindelser. Kontroller skjold ventilationsåbninger for blokering. Sprøjten kan være op til en time om at køle ned.

Problem	Punkter, der skal kontrolleres	Hvordan der skal kontrolleres
Sprøjten kører slet ikke OG Kontroltavls statuslampe lyser aldrig	Se rutediagram, side 35.	
Sprøjten slukker ikke OG Printkortets statuslampe blinker 2 gange gentagne gange	Kontroltavle.	Udskift kontroltavlen.
Sprøjten kører slet ikke OG Printkortets statuslampe blinker 2 gange gentagne gange	Kontroller transduceren eller dens tilslutninger	<p>Sørg for der ikke er tryk i systemet (se Trykafastningsprocedure, side 12). Kontroller væskebanen for tilstopninger, såsom tilstoppet filter. Brug airless sprøjteslange til maling uden metalindlæg. En mindre slange eller en slange med metalindlæg kan medføre højtryksudsving. Drej TÆND/SLUK-knappen til OFF og afbryd strømforsyningen til sprøjten.</p> <p>Kontroller transduceren og forbindelserne til kontroltavlen. Kobl transduceren fra kontroltavls stik. Kontroller, at transducerens og kontroltavls kontakter er rene og sikre.</p> <p>Slut transduceren til kontroltavls stik igen. Tilslut strømmen, drej TÆND/SLUK-knappen til ON og drej kontrolknappen 1/2 omgang med uret. Hvis sprøjten ikke kører korrekt, drej TÆND/SLUK-knappen til (OFF) og gå til næste trin.</p> <p>Installer en ny transducer. Tilslut strømmen, drej TÆND/SLUK-knappen til ON og drej kontrolknappen 1/2 omgang med uret. Udskift kontroltavlen, hvis sprøjten ikke kører korrekt.</p>
Sprøjten kører slet ikke OG Printkortets statuslampe blinker 3 gange gentagne gange	Kontroller transducerens og dens tilslutninger (kontroltavlen registrerer ikke et tryksignal).	<p>Drej TÆND/SLUK-knappen til OFF og afbryd strømforsyningen til sprøjten.</p> <p>Kontroller transduceren og forbindelserne til kontroltavlen. Kobl transduceren fra kontroltavls stik. Kontroller, om transducerens og kontroltavls kontakter er rene og sikre.</p> <p>Slut transduceren til kontroltavls stik igen. Tilslut strømmen, drej TÆND/SLUK-knappen til ON, og drej kontrolknappen 1/2 omgang med uret. Hvis sprøjten ikke kører, skal du slukke for sprøjten (OFF) og gå til næste trin.</p> <p>Tilslut en testet transducer til kontroltavls stik.</p> <p>Drej TÆND/SLUK-knappen til ON og drej kontrolknappen 1/2 omgang med uret. Hvis sprøjten kører, skal transduceren udskiftes. Udskift kontroltavlen, hvis sprøjten ikke kører.</p> <p>Kontroller transducerens modstand med et ohmmeter (mindre en 9.000 ohm mellem røde og sorte ledninger og 3.000-6.000 ohm mellem grønne og gule ledninger).</p>

Problem	Punkter, der skal kontrolleres	Hvordan der skal kontrolleres
<p>Sprøjten kører slet ikke OG Printkortets statuslampe blinker 5 gange gentagne gange</p>	<p>Kontrollen beordrer motoren til at køre, men motorakslen drejer ikke. Mulig tilstand med låst akse, der forekommer en åben forbindelse mellem motoren og kontrollen, der er et problem med motoren eller kontroltavlen, eller motorens amp-forbrug er for stort.</p>	<ol style="list-style-type: none"> 1. Fjern pumpen, og forsøg at køre sprøjten. Hvis motoren kører, skal du kontrollere for låst eller fastfrosset pumpe eller gearsystem. Hvis sprøjten ikke kører, skal du fortsætte til trin 2. 2. Drej TÆND/SLUK-knappen til OFF og afbryd strømforsyningen til sprøjten. 3. Kobl motorens konektor(er) fra kontroltavens stik. Kontroller, at motorens konektor og kontroltavens kontakter er rene og sikre. Hvis kontakterne er rene og sikre, fortsæt til trin 4. 4. Sluk for sprøjten (OFF), og drej motorens blæser 1/2 omgang. Start sprøjten igen. Hvis sprøjten kører, skal kontroltavlen udskiftes. Hvis sprøjten ikke kører, skal du fortsætte til trin 5.

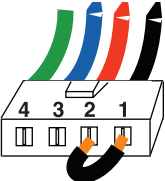
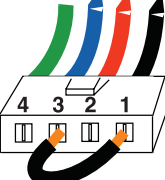
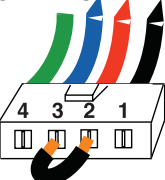
Problem	Punkter, der skal kontrolleres	Hvordan der skal kontrolleres
		<p>5. Udfør omdrejningstest: Test ved motorens store feltkonnektor med 4 stikben. Kobl væskepumpen fra sprøjten. Test motoren ved at placere en lus tværs over stikben 1 og 2. Rotér motorvifte med omkring 2 omdrejninger pr sekund. Der bør føles modstand i tandhjulet ved blæseren. Motoren bør udskiftes, hvis der ikke mærkes modstand. Gentag for stikbenkombinationerne 1 og 3 og 2 og 3. Stikben 4 (den grønne ledning) bruges ikke i testen. Hvis alle spintest er positive, skal du fortsætte til trin 6.</p> <p style="text-align: center;">GRN BLU R BLK</p> <p>TRIN 1:</p>  <p style="text-align: center;">GRN BLU R BLK</p> <p>TRIN 2:</p>  <p style="text-align: center;">GRN BLU R BLK</p> <p>TRIN 3:</p> 
		<p>6. Udfør kort felttest: Test ved motorens store feltkonnektor med 4 stikben. Der bør være kontinuitet fra stikben 4, jordledningen og enhver af de 3 øvrige stikben. Hvis felttesten af motorens konnektor mislykkedes, skal motoren udskiftes.</p> <p>7. Kobl motorens konnektor(er) til kontroltavlsens stik igen. Tilslut strømmen, drej TÆND/SLUK-knappen til ON, og drej kontrolknappen 1/2 omgang med uret. Hvis motoren ikke kører, skal kontroltavlen udskiftes.</p>

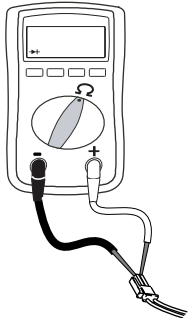
Problem	Punkter, der skal kontrolleres	Hvordan der skal kontrolleres
<p>Sprøjten kører slet ikke OG Printkortets statuslampe blinker 6 gange gentagne gange</p>	<p>Motoren er varm, eller der er fejl i motorens termiske enhed.</p>	<p>Lad sprøjten køle af. Hvis sprøjten kører, når den er afkølet, skal årsagen til overophedning afhjælpes. Opbevar sprøjten et køligere sted med god udluftning. Kontroller, at motorens luftindtag ikke er blokeret. Hvis sprøjten stadig ikke kører, udskiftes motoren. NB! Motoren skal være afkølet inden testen.</p> <ol style="list-style-type: none"> 1. Kontrollér den termiske enheds konnektor (gule ledninger) ved kontroltavlen. 2. Kobl den termiske enheds konnektor fra kontroltavlens stik. Sørg for, at kontakterne er rene og sikre. Mål den termiske enheds modstand. Hvis målingen ikke er korrekt, skal motoren udskiftes.
		<p>Kontroller motorens termiske afbryder: Frakobl de termiske ledninger. Indstil måleren til ohm. Måleren bør vise 100 k ohm.</p>  <ol style="list-style-type: none"> 3. Kobl den termiske enheds konnektor til kontroltavlens stik igen. Tilslut strømmen, tænd for sprøjten (ON), og drej kontrolknappen 1/2 omgang med uret. Hvis sprøjten ikke kører, skal kontroltavlen udskiftes.
<p>Grundlæggende elektriske problemer</p>	<p>Ledningerne fra motoren er sikkert fastgjort og rigtigt sat sammen.</p> <p>Kontroller motorens strømfordeler for brandmærker, sprækker og ekstrem ruhed.</p>	<p>Udskift løse klemmer. Krymp dem på ledningerne. Sørg for, at klemmerne er korrekt tilsluttet. Rens kontroltavlens terminaler. Sørg for, at ledningerne sættes sikkert fast igen.</p> <p>Afmonter motoren, og få et motorværksted til om muligt at renovere strømfordeleren overflade.</p>

El-system fortsat...

Sprøjten vil ikke køre

(Se følgende side for trin)

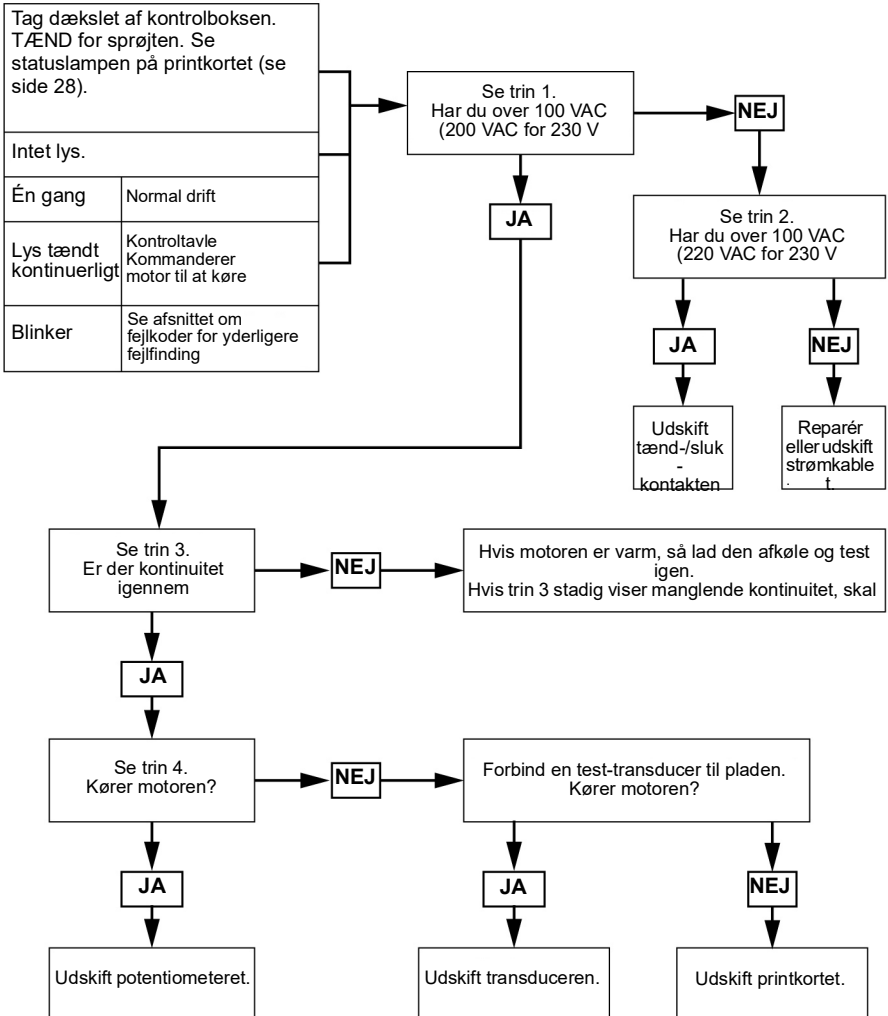

ti24726a

Trin 1 :

Sæt el-ledningen i stikkontakten, og tænd for kontakten (ON). Tilslut sonder til kontroltavlen. Drej måleren til volt vekselstrøm.

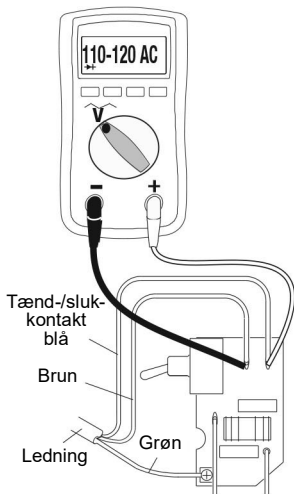

Trin 2 :

Sæt el-ledningen i stikkontakten, og tænd for kontakten (ON). Tilslut sonder til kontroltavlen. Drej måleren til volt vekselstrøm.

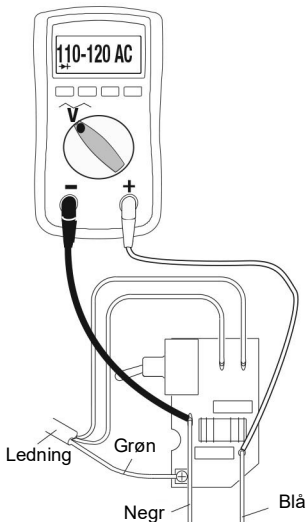

Trin 3 :

Kontrollér motorens termiske kontakt. Frakobl de gule ledninger. Måleren bør vise 100 k ohm.

BEMÆRK: Motoren bør være afkølet under

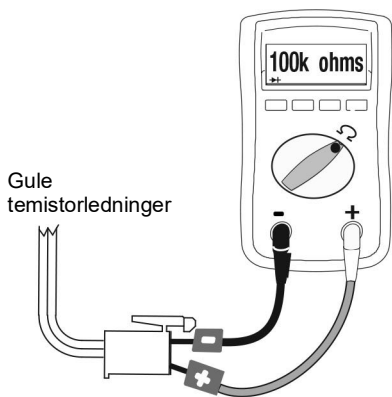

Trin 4 :

Afkobl potentiometeret. Sæt el-ledningen i stikkontakten, og tænd for kontakten (ON).

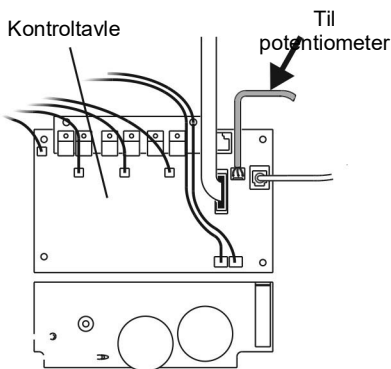

ti24084a

El-system fortsat...

Sprøjten vil ikke slukke

1. Udfør **Trykafastningsprocedure**, side 12. Lad spædeventilen stå åben (ned) og drej TÆND/SLUK-knappen til **OFF**.
2. Fjern kontrolboksens dæksel, så kontroltavls statuslampe kan ses, hvis relevant.

Fejlfindingsprocedure

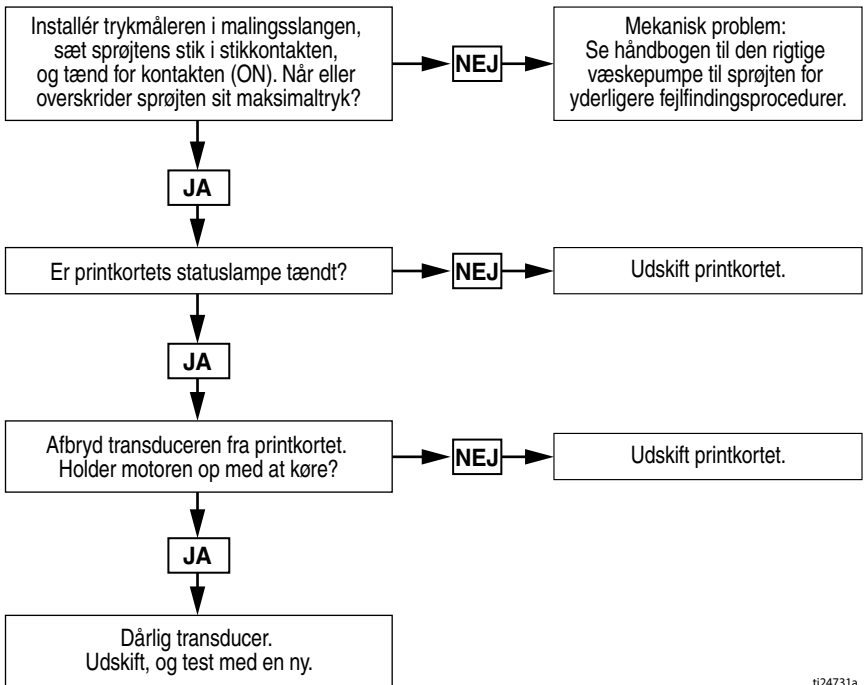

ti24731a

490/495/395EU Stående sprøjter

490/495/395EU Stående sprøjter

Ref.	Drejningsmoment
△1	15,8 - 18,1 N•m (140-160-pund)
△2	2,6 - 3,0 N•m (23-27-pund)
△3	Slagfast
△4	33,9 - 40,7 N•m (20-30 ft-lb)

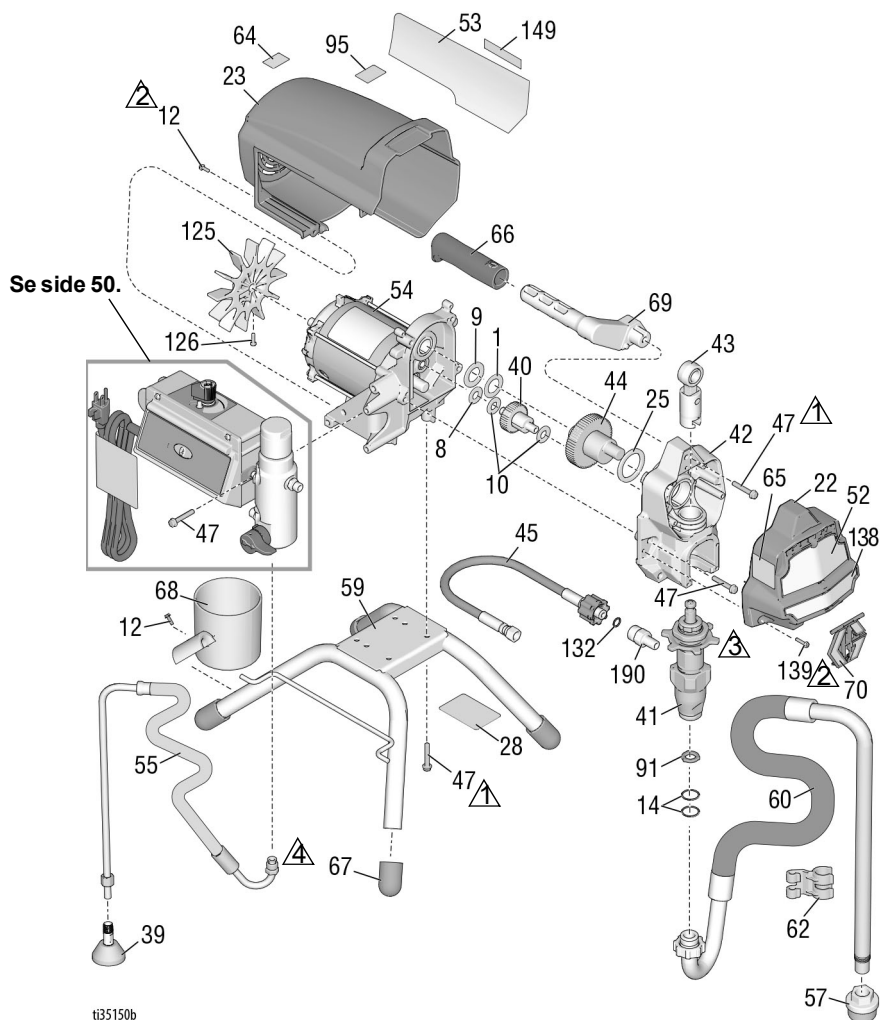

490/495/395EU Stående sprøjter, delliste

Ref.	Del	Beskrivelse	Stk.	Ref.	Del	Beskrivelse	Stk.
1	107434	LEJEHUS, tryk-	1		287805	490/495/395EU	
8	116073	SPÆNDESKIVE, tryk-	1	55	246381	SLANGE, aftapning, holder, 1	
9	116074	SPÆNDESKIVE, tryk-	1			<i>inkluderer 39, 62</i>	
10	116079	LEJEHUS, tryk-	2	57	276897	FILTERSI, 7/8-14 unf	1
		SKRUE, maskin-,	9			Sæt, ramme,	1
12	117501	sekskantet		59	19Y413	stativmonteret,	
		spændeskive HD				<i>inkluderer 67</i>	
14	117559	O-RING	2	60	246386	SÆT, sugeslange,	1
22	17C541	AFSKÆRMNING, forreste, 1				<i>inkluderer 14, 57, 62</i>	
		malet		61	Se side 48	PISTOL, sprøjte (ikke vist)	1
23	287900	SKJOLD, motor, malet	1	62	276888	KLEMME,	1
		<i>inkluderer 12</i>				aftapningslange	
25	180131	LEJEHUS, tryk-	1	63▲	Se side 48	MÆRKAT, advarsels-	1
28		MÆRKAT, identifikation,	2	64▲	16G596	MÆRKAT, advarsel,	1
		transparent				(Europa)	
33	238049	VÆSKE, TSL (ikke vist)	1	65▲	Se side 48	MÆRKAT, advarsels-	1
34▲	Se side 48	KORT, medicinsk advarsel	1	66	116139	GREB, håndtag	1
		(ikke vist)		67	15G857	HÆTTE, ben	4
39	241920	DEFLEKTOR, gevindskåret	1	68	15G838	KOP, suge/aftapnings	1
40	249194	GEAR, fortynder	1	69	287072	HÅNDTAG, sprøjte,	1
41		PUMPE, forskydning, PC	1			<i>inkluderer 47, 66</i>	
	17C487	Nordamerika		70	17C483	AFSKÆRMNING,	1
	17C488	Asien/ANZ/Japan/Taiwan /				pumpestang	
	17C489	Sydkorea		91	115099	SPÆNDESKIVE,	1
		Europa				haveslange	
42	24W817	HUS, drev, PC,	1	95	15Y118	MÆRKAT, fremstillet i USA	1
		<i>inkluderer 10, 47</i>		125	287898	SÆT, ventilator,	1
43	24W640	STANG, tilslutning, PC	1			<i>inkluderer 126</i>	
44	24X020	SÆT, reparation,	1	126	115477	SKRUE, maskin-, torx	1
		krumtapaksel,		132	16H137	O-RING, FX-90	1
		<i>inkluderer 25</i>		139	127914	SKRUE, maskin-, torx,	3
45	24W830	SÆT, slange, cpld, PC,	1			sekskantet	
		<i>inkluderer 132</i>		149		MÆRKAT, hjemmecenter	1
46	Se side 48	SLANGE, cpld,	1		17P924	490, 495	
		0,6 cm x 15,2 m (1/4" x 50')			17P925	395EU	
		(ikke vist)		190	17C231	FITTING, pumpe, 1/4 NPT	1
47	117493	SKRUE,	13			206994 VÆSKE, TSL, 8 ounce (ikke vist)	1
		maskin-, sekskantet					
		spændeskive HD					
52	Se side 48	MÆRKAT, forside,	1				
		øvre/nedre					
53	Se side 48	MÆRKAT, side	1				
		MOTOR,	1				
54		<i>inkluderer 1, 8, 9, 10, 125,</i>					
		<i>126</i>					

▲ Ekstra sikkerhedsmærkater, -skilte og -kort fås uden beregning.

490/495/595 Lo-Boy sprøjter

490/495/595 Lo-Boy sprøjter

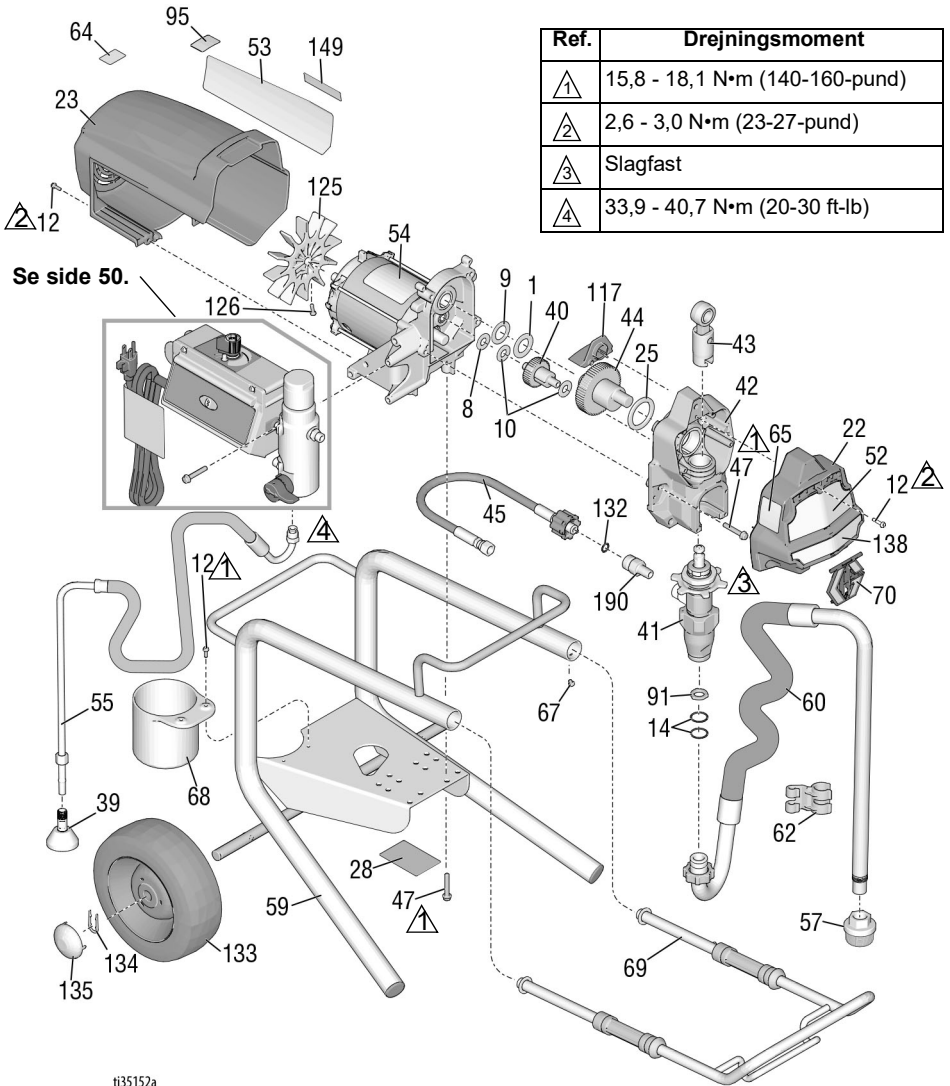

490/495/595 Lo-Boy sprøjter Delliste

Ref.	Del	Beskrivelse	Stk.	Ref.	Del	Beskrivelse	Stk.
1	107434	LEJEHUS, tryk-	1		287805	Modeller 490/495	
8	116073	SPÆNDESKIVE, tryk-	1		287807	Model 595	
9	116074	SPÆNDESKIVE, tryk-	1	55	246381	SLANGE, aftapning, holder, 1 <i>inkluderer 39, 62</i>	1
10	116079	LEJEHUS, tryk-	2	57	276897	FILTERSI, 7/8-14 unf	1
		SKRUE, maskin-,	10	59	246250	RAMME, vogn-, lo	1
12	117501	sekskantet spændeskive HD		60	246386	SÆT, sugeslange, <i>inkluderer 14, 57, 62</i>	1
14	117559	O-RING	2	61	Se side 48	PISTOL, sprøjte (ikke vist)	1
22	17C541	AFSKÆRMNING, forreste, 1 malet	1	62	276888	KLEMME, aftapningsslange	1
23	287900	SKJOLD, motor, malet	1	63▲	Se side 48	MÆRKAT, advarsels-	1
		<i>inkluderer 12</i>		64▲	16G596	MÆRKAT, advarsel, (Europa)	1
25	180131	LEJEHUS, tryk-	1	65▲	Se side 48	MÆRKAT, advarsels-	1
28		MÆRKAT, identifikation, transparent	2	67	109032	SKRUE, maskinhoved, panhoved	4
34▲	Se side 48	KORT, medicinsk advarsel (ikke vist)	1	68	15B870	KOP, sug/aftapnings	1
39	241920	DEFLEKTOR, gevindskåret	1	69	287488	HÅNDTAG, montering, lo-vogn	1
40	249194	GEAR, fortynder	1	70	17C483	DÆKSEL, pumpe, stang	1
41		PUMPE, forskydning, PC	1	91	115099	SPÆNDESKIVE, haveslange	1
	17C487	Nordamerika		95	15Y118	MÆRKAT, fremstillet i USA	1
	17C488	Asien/ANZ/Japan/Taiwan / Sydkorea		117	15G447	STIK, malet skjold	1
42	24W817	HUS, drev, PC, <i>inkluderer 10, 47</i>	1	125	287898	SÆT, ventilator, <i>inkluderer 126</i>	1
43	24W640	STANG, tilslutning, PC	1	126	115477	SKRUE, maskinhoved, torx	1
44		SÆT, reparation, krumtapaksel, <i>inkluderer 25</i>	1	132	16H137	O-RING, FX-90	1
	24X020	Modeller 490/495		133	195766	HJUL, halvmassivt	2
	24X021	Model 595		134	15B999	KLEMME, holde-	2
45	24W830	SÆT, slange, cpld, PC, <i>inkluderer 132</i>	1	135	104811	KAPSEL, hjul-	2
46	Se side 48	SLANGE, cpld, 0,6 cm x 15,2 m (1/4" x 50') (ikke vist)	1	149	17P924	MÆRKAT, hjemmecenter	1
47	117493	SKRUE, maskin-, sekskantet spændeskive HD	12	190	17C231	FITTING, pumpe, 1/4 NPT	1
52▲	Se side 48	MÆRKAT, forside, øvre/nedre	1		206994	VÆSKE, TSL, 8 ounce (ikke vist)	1
53▲	Se side 48	MÆRKAT, side	1				
54		MOTOR, <i>inkluderer 1, 8, 9, 10, 125, 126</i>	1				

▲ Ekstra sikkerhedsmærkater, -skilte og -kort fås uden beregning.

650 Lo-Boy sprøjte

650 Lo-Boy sprøjte

Ref.	Drejningsmoment
⚠1	15,8 - 18,1 N•m (140-160-pund)
⚠2	3,4 - 4,0 N•m (30 - 35"-pund)
⚠3	Slagfast
⚠4	33,9 - 40,7 N•m (20-30 ft-lb)

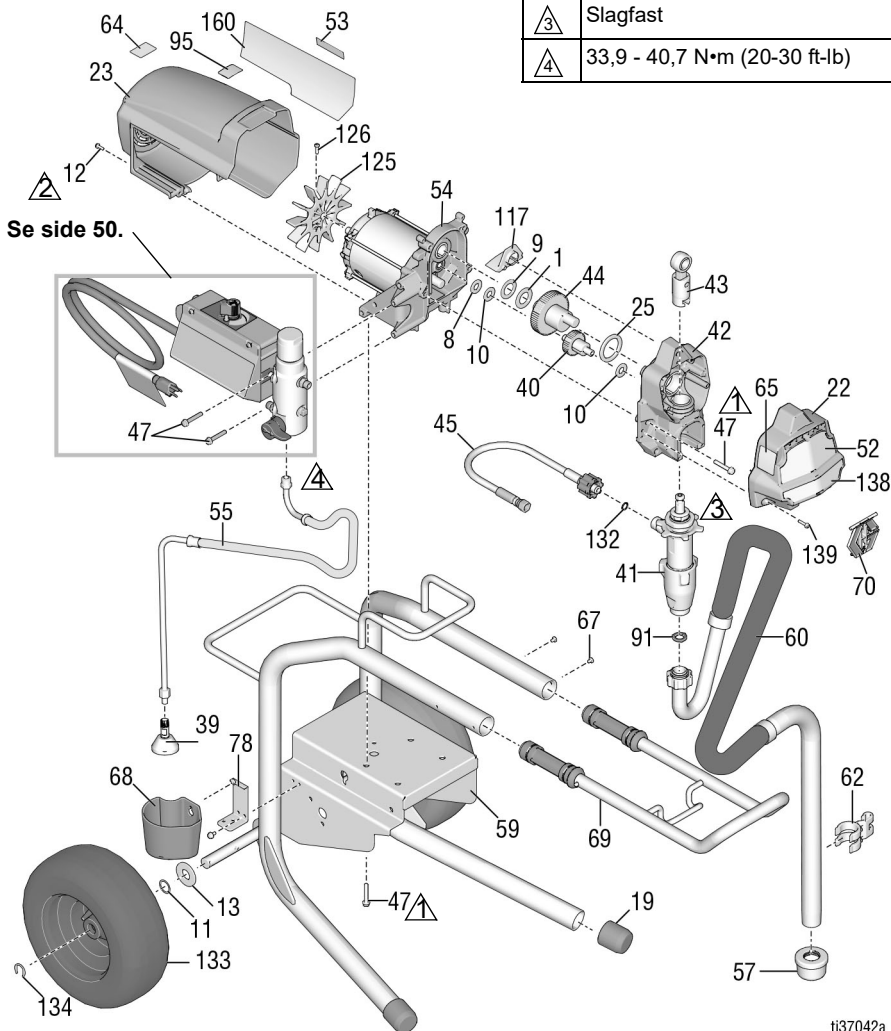

650 Lo-Boy sprøjter Delliste

Ref.	Del	Beskrivelse	Stk.	Ref.	Del	Beskrivelse	Stk.
1	107434	LEJEHUS, tryk-	1	55	248217	SLANGE, aftapning, holder, 1 <i>inkluderer 39</i>	1
8	116073	SPÆNDESKIVE, tryk-	1	57	112604	FILTERSIGTE	1
9	116074	SPÆNDESKIVE, tryk-	1	59	24Y424	RAMME, vogn-, lo	1
10	116079	LEJEHUS, tryk-	2	60	248216	SÆT, sugeslange	1
11	116038	SPÆNDESKIVE, bølgefjeder	2	61	Se side 48	PISTOL, sprøjte (ikke vist)	1
12	117501	SKRUE, maskin-, sekskantet spændeskive HD	8	62	15D000	KLEMME, aftapningssslange	1
13	156306	SKIVE; plan-	2	63▲	Se side 48	MÆRKAT, advarsels-	1
19	15C871	HÆTTE, ben	2	64▲	16G596	MÆRKAT, advarsel, (Europa)	1
22	17C541	AFSKÆRMNING, forreste, 1 malet	1	65▲	Se side 48	MÆRKAT, advarsels-	1
23	287900	SKJOLD, motor, malet <i>inkluderer 12</i>	1	67	109032	SKRUE, maskin	4
25	180131	LEJEHUS, tryk-	1	68	276975	KOP, aftapnings-	1
34▲	Se side 48	KORT, medicinsk advarsel (ikke vist)	1	69	24A249	HÅNDTAG, montering, lo-vogn	1
39	241920	DEFLEKTOR, gevindskåret	1	70	17C483	DÆKSEL, pumpe, stang	1
40	249194	GEAR, fortynder	1	78	15F952	BESLAG, aftapningskop	1
41	19Y298	PUMPE, forskydning, PC	1	91	115099	SPÆNDESKIVE, haveslange	1
42	24W817	HUS, drev, PC, <i>inkluderer 10, 47</i>	1	95	15Y118	MÆRKAT, fremstillet i USA	1
43	24W640	STANG, tilslutning, PC	1	117	15G447	STIK, malet skjold	1
44	300001	SÆT, reparation, krumtapaksel, <i>inkluderer 1, 9, 25</i>	1	125	287898	SÆT, ventilator, <i>inkluderer 126</i>	1
45	24W830	SLANGE, koblet, 1/4 in., <i>inkluderer 132</i>	1	126	115477	SKRUE, maskin-, torx	1
47	117493	SKRUE, maskin-, sekskantet spændeskive HD	12	132	16H137	O-RING, FX-90	1
52▲	Se side 48	MÆRKAT, front	1	133	119420	HJUL, halv-pneumatisk	2
53▲	Se side 48	MÆRKAT, side	1	134	15E891	KLEMME, holde-	2
54	287807	MOTOR, <i>inkluderer 1, 8, 9, 10, 125, 126</i>	1	139	127914	SKRUE, maskin-, torx, sekskantet	3
				160	17P924	MÆRKAT, hjemmecenter	1
				206994	VÆSKE, TSL, 8 ounce (ikke vist)		1

▲ Ekstra sikkerhedsmærkater, -skilte og -kort fås uden beregning.

490/495/595/395EU Hi-Boy-sprøjter delliste

Ref.	Del	Beskrivelse	Stk.	Ref.	Del	Beskrivelse	Stk.
1	107434	LEJEHUS, tryk-	1	60	17C992	SÆT, stinger-rør, <i>inkluderer 14, 57, 84, 91, 96</i>	
8	116073	SPÆNDESKIVE, tryk-	1	61	Se side 48	PISTOL, sprøjte (ikke vist)	1
9	116074	SPÆNDESKIVE, tryk-	1	62	276888	KLEMMER, aftapningslange	1
10	116079	LEJEHUS, tryk-	2	63▲	Se side 48	MÆRKAT, advarsels-	1
		SKRUE, maskin-,	8	64▲	16G596	MÆRKAT, advarsel, (Europa)	1
12	117501	sekskantet spændeskive HD		65▲	Se side 48	MÆRKAT, advarsels-	1
14	103413	PAKNING, O-ring	1	67	109032	SKRUE, maskin-, panhoved	4
22	17C541	AFSKÆRMNING, forreste, malet	1	69	287489	HÅNDTAG, montering, hi-vogn	1
23	287900	SKJOLD, motor, malet	1	70	17C483	AFSKÆRMNING, pumpefang	1
25	180131	LEJEHUS, tryk-	1	84	15B652	SPÆNDESKIVE, sugning	1
28		MÆRKAT, identifikation, transparent	1	91	115099	SPÆNDESKIVE, haveslange	1
33	238049	VÆSKE, TSL (ikke vist)	1	95	15Y118	MÆRKAT, fremstillet i USA	1
34▲	Se side 48	KORT, medicinsk advarsel (ikke vist)	1	96	15E813	MØTRIK, kontra	1
39	241920	DEFLEKTOR, gevindskåret	1	107	111040	MØTRIK, låse-, indsætnings-, Nylock, 5/16	2
40	249194	GEAR, fortynder	1	114	15D281	KROG, stativ (på udvalgte modeller)	1
41	17C487	PUMPE, forskydning, PC Nordamerika	1	115	15C982	CAM, vogn (på udvalgte modeller)	2
	17C488	Asien/ANZ/Japan/Taiwan / Sydkorea		116	114531	SKRUE, mask-, sekskantet	4
	17C489	Europa		117	15G447	(på udvalgte modeller) PROP, skjold, malet	1
42	24W817	HUS, drev, PC, <i>inkluderer 10, 47</i>	1	122	118852	SKRUE, gevindskærende (på udvalgte modeller, ikke vist)	3
43	24W640	STANG, tilslutning, PC	1	123	287253	SÆT, værktøjskasse, <i>inkluderer 122</i> (på udvalgte modeller, ikke vist)	1
44		SÆT, reparation, krumtapaksel, <i>inkluderer 25</i>	1	125	287898	SÆT, ventilator, <i>inkluderer 126</i>	1
	24X020	Modeller 395EU/490/495		126	115477	SKRUE, maskin-, torx	1
	24X021	Model 595		132	16H137	O-RING, FX-90	1
45	24W830	SÆT, slange, cpld, PC, <i>inkluderer 132</i>	1	133	106062	HJUL, halv-pneumatisk	2
46	Se side 48	SLANGE, cpld, 0,6 cm x 15,2 m (1/4" x 50") (ikke vist)	1	134	15B999	KLEMMER, holde-	2
47	117493	SKRUE, maskin-, sekskantet spændeskive HD	12	135	104811	KAPSEL, hjul-	2
52▲	Se side 48	MÆRKAT, forside, øvre/hedre	1	136	17C990	KROG, spand, med gevind	1
53▲	Se side 48	MÆRKAT, side MOTOR, <i>inkluderer 1, 8, 9, 10, 125, 126</i>	1	139	127914	SKRUE, maskin-, torx, sekskantet	3
54		490/495/395EU		149	17P924	MÆRKAT, hjemmecenter	1
	287805	595			17P925	490/495/595 395EU	
55	287952	SLANGE, aftapnings-, <i>inkluderer 39</i>	1	206994	VÆSKE, TSL, 8 ounces (ikke vist)		1
57	276897	FILTERSI, 7/8-14 unf	1				
59	17C485	RAMME, vogn-, høj	1				

▲ Ekstra sikkerhedsmærkater, -skilte og -kort fås uden beregning.

650 Hi-Boy-sprøjter

650 Hi-Boy-sprøjter

Ref.	Drejningsmoment
1	15,8 - 18,1 N•m (140-160-pund)
2	3,4 - 4,0 N•m (30 - 35"-pund)
3	2,6 - 3,0 N•m (23-27-pund)
4	Slagfast
5	33,9 - 40,7 N•m (25-30 ft-lb)

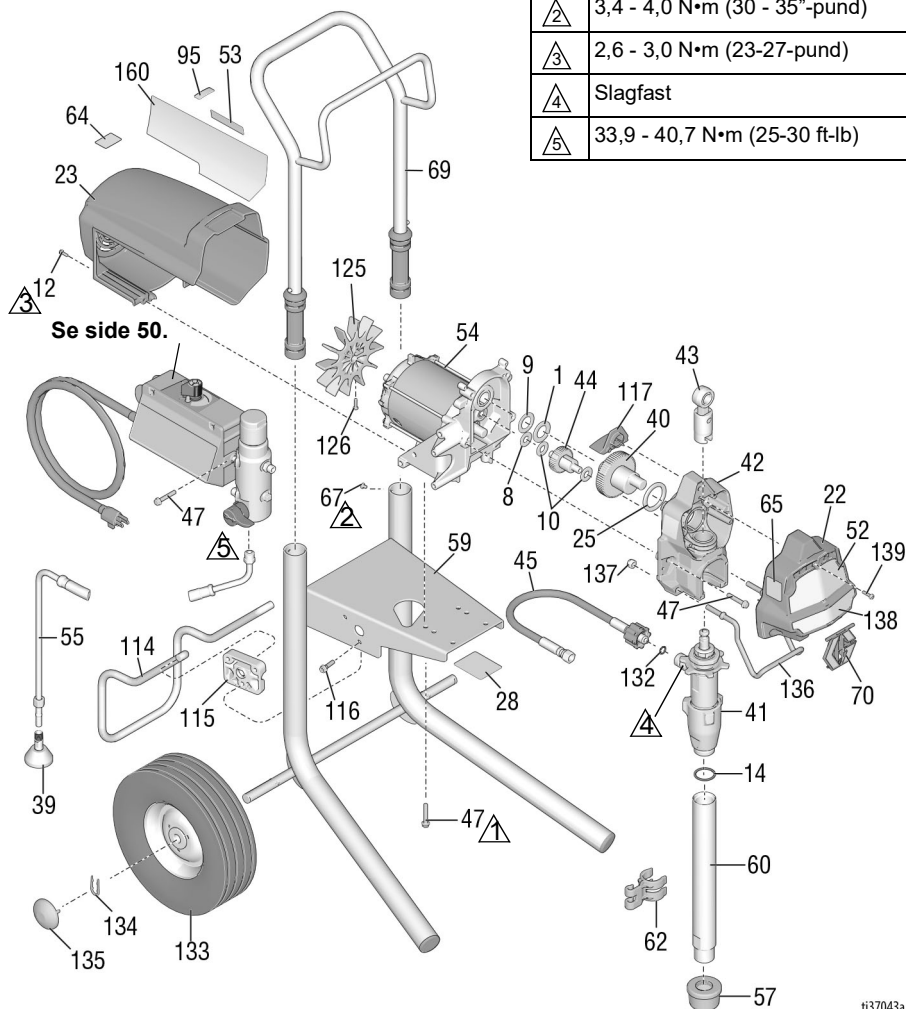

ti37043a

650 Hi-Boysprøjter delliste

Ref.	Del	Beskrivelse	Stk.	Ref.	Del	Beskrivelse	Stk.
1	107434	LEJEHUS, tryk-	1	59	17C485	RAMME, vogn-, høj	1
8	116073	SPÆNDESKIVE, tryk-	1	60	19Y309	SÆT, stinger-rør, <i>inkluderer 14</i>	1
9	116074	SPÆNDESKIVE, tryk-	1	61	Se side 48	PISTOL, sprøjte (ikke vist)	1
10	116079	LEJEHUS, tryk-	2	62	15D000	KLEMME, aftapningslange	1
12	117501	SKRUE, maskin-, sekskantet spændeskive HD	8	63▲	Se side 48	MÆRKAT, advarsels-	1
14	118494	PAKNING, O-ring	1	64▲	16G596	MÆRKAT, advarsel, (Europa)	1
22	17C541	AFSKÆRMNING, forreste, malet	1	65▲	Se side 48	MÆRKAT, advarsels-	1
23	287900	SKJOLD, motor, malet <i>inkluderer 12</i>	1	67	109032	SKRUE, pan hd	4
25	180131	LEJEHUS, tryk-	1	69	287489	HÅNDTAG, montering, hi-vogn	1
28		MÆRKAT, identifikation, transparent	2	70	17C483	AFSKÆRMNING, pumpestang	1
33	238049	VÆSKE, TSL (ikke vist)	1	95	15Y118	MÆRKAT, fremstillet i USA	1
34▲	Se side 48	KORT, medicinsk advarsel (ikke vist)	1	114	15D281	BØJLE, holder	1
39	241920	DEFLEKTOR, gevindskåret	1	115	15C982	KNAST, vogn	2
40	249194	GEAR, fortynder	1	116	114531	SKRUE, maskin-, sekskant	4
41	19Y298	PUMPE, forskydning, PC	1	117	15G447	PROP, skjold, malet	1
42	24W817	HUS, drev, PC, <i>inkluderer 10, 47</i>	1	125	287898	SÆT, ventilator, <i>inkluderer 126</i>	1
43	24W640	STANG, tilslutning, PC	1	126	115477	SKRUE, maskin-, torx	1
44	300001	SÆT, reparation, krumtapaksel, <i>inkluderer 1, 9, 25</i>	1	132	16H137	O-RING, FX-90	1
45	24W830	SÆT, slange, cpld, PC, <i>inkluderer 132</i>	1	133	106062	HJUL, halvmassivt	2
46	Se side 48	SLANGE, cpld, 0,6 cm x 15,2 m (1/4" x 50') (ikke vist)	1	134	15B999	KLEMME, holde-	2
47	117493	SKRUE, maskin-, sekskantet spændeskive HD	12	135	104811	KAPSEL, hjul-	2
52▲	Se side 48	MÆRKAT, forside, øvre/nedre	1	136	17C990	KROG, SPAND, med gevind1	1
53▲	Se side 48	MÆRKAT, side	1	137	111040	MØTRIK, låse-, indsætnings-2 nylock, 5/16	1
54	287807	MOTOR, <i>inkluderer 1, 8, 9, 10, 125, 126</i>	1	139	127914	SKRUE, maskin-, torx, sekskantet	3
55	287952	SLANGE, aftapnings-, <i>inkluderer 39</i>	1	160	17P924	MÆRKAT, hjemmecenter	1
57	112604	FILTERSIGTE	1	206994	VÆSKE, TSL, 8 ounce (ikke vist)		1

▲ Ekstra sikkerhedsmærkater, -skilte og -kort fås uden beregning.

Tilbehør og mærkater

Tilbehør og mærkater

Sprøjtemodel	Ref. 34 Kort, lægeligt advarselsskilt	Ref. 46 Slange, 1/4 tommers x 50 fod	Ref. 52 Mærkat, Forside, Øvre/ Nedre del	Ref. 53 Mærkat, Side	Ref. 61 Pistol, Sprøjt	Ref. 63 Mærkat, advarsel-	Ref. 65 Mærkat, advarsel-
826243 826244 826245	222385 #	826079	17E947/17E945	17E948	826252	15H085 #	195793 &
826246 826247 826248	222385 #	826079	17E947/17E949	17E951	826252	15H085 #	195793 &
826249 826250	222385 #	826079	17E947/17E952	17E954	826252	15H085 #	195793 &
826258 826259	222385 #	826079	17E947/19Y232	19Y231	826252	15H085 #	195793 &
19Y128 19Y129	222385 #	240794	17E944/19Y232	19Y233	17Y042	15H085 #	195793 &
19Y359 19Y361	222385 #	240794	17E944/19Y232	19Y233	17Y043	Ikke relevant	Ikke relevant
19Y360 19Y362	222385 #	240794	17E944/19Y232	19Y233	17Y043	Ikke relevant	Ikke relevant
19Y424	17A134 ❖	240794	17E944/19Y232	19Y233	17Y044	15H087 ❖	195792 @
17E852 17E853 17E854	222385 #	240794	17E944/17E945	17E946	17Y042	15H085 #	195793 &
17E855 17E856 17E857	222385 #	240794	17E944/17E949	17E950	17Y042	15H085 #	195793 &
17E858 17E859	222385 #	240794	17E944/17E952	17E953	17Y042	15H085 #	195793 &
17E864 17E865	222385 #	240794	17E967/17E969	17E970	17Y043		
17E871 17E872 17E873 17E874 17E875 17E870	222385 #	240794	17E967/17E949	17E971	17Y043	Ikke relevant	Ikke relevant
17E876 17E877 17E878	222385 #	240794	17E967/17E952	17E972	17Y043	Ikke relevant	Ikke relevant
17E887	17A134 ❖	240794	17E944/17E945	17E946	17Y044	15H087 ❖	195792 @
17E889 17E891 17E892	17A134 ❖	240794	17E944/17E949	17E950	17Y044	15H087 ❖	195792 @
17E896 17E897	17A134 ❖	240794	17E944/17E952	17E953	17Y044	15H087 ❖	195792 @
26C970	17A134 ❖ 26A997 ◆	240794	17E944/19Y232	17E946	17Y044	15H087 ❖ 26A971 ◆	195792 @ 26A793 ◆
26C974	17A134 ❖ 26A997 ◆	240794	17E944/17E949	17E950	17Y044	15H087 ❖ 26A971 ◆	195792 @ 26A793 ◆
26C77 26C76	17A134 ❖ 26A997 ◆	240794	17E944/17E952	17E953	17Y044	15H087 ❖ 26A971 ◆	195792 @ 26A793 ◆
26C979 17Y424	17A134 ❖ 26A997 ◆	240794	17E944/19Y232	19Y233	17Y044	15H087 ❖ 26A971 ◆	195792 @ 26A793 ◆

Tilbehør og mærkater

Sprøjtemodel	Ref. 34 Kort, lægeligt advarselskilt	Ref. 46 Slange, 1/4 tommer x 50 fod	Ref. 52 Mærkat, Forside, Øvre/ Nedre del	Ref. 53 Mærkat, Side	Ref. 61 Pistol, Sprøjt	Ref. 63 Mærkat, advarsels-	Ref. 65 Mærkat, advarsels-
26C971	26A998*	240794	17E944/19Y232	17E946	17Y044	15H086*	195792@
26C975	26A998*	240794	17E944/17E949	17E950	17Y044	15H086*	195792@
26C978	26A998*	240794	17E944/17E592	17E953	17Y044	15H086*	195792@
26C980	26A998*	240794	17E944/19Y232	19Y233	17Y044	15H086*	195792@
288526 - Kit, tilbehør, fødetragt							
# – Engelsk, spansk, fransk				@ – Asien og Stillehavet			
❖ – Engelsk, kinesisk, koreansk				✓ – Europa			
& – Nordamerika				* – Engelsk, kinesisk, japansk			
◆ - Engelsk, indonesisk, hindi							
▲ Ekstra sikkerhedsmærkater, -skilte og -kort fås uden beregning.							

Kontrollboks

Ref.	Drejningsmoment
1	15,8 - 18,1 N•m (140-160-pund)
2	2,3 - 2,8 N•m (20-25-pund)
3	50,2 - 58,3 N•m (37-43 ft-lb)
4	14,7 - 16,9 N•m (130-150-pund)

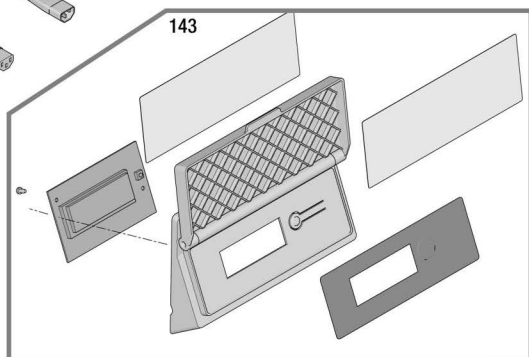
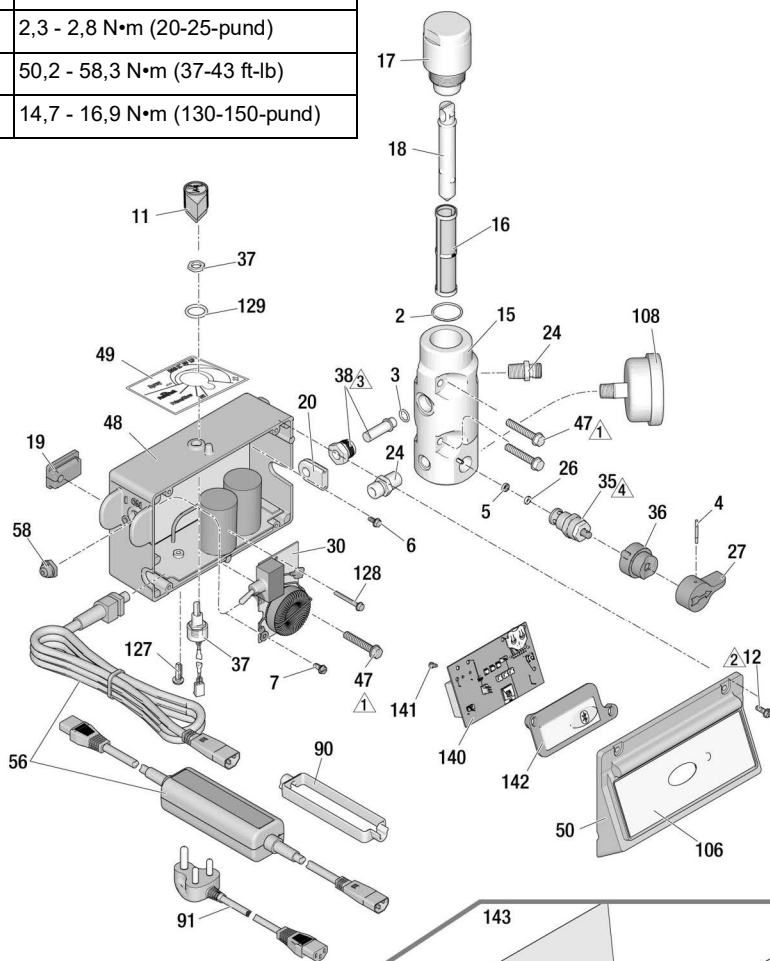

037220c

Kontrolboks, reservedelsliste

Ref.	Del	Beskrivelse	Stk.	Ref.	Del	Beskrivelse	Stk.
2	117828	PAKNING, O-ring	1	❖	24W895	Skærm, 230V, 490/495/595-modeller	
3	111457	PAKNING, O-ring	1	❖	19Y365	Skærm, 120V, 650-modeller	
4	111600	TAP, gevind-	1	❖	24W896	Skærm, 110V, UK, 490/495/595-modeller	
5	277364	PAKNING, sæde, ventil	1	49	17P731	MÆRKAT, tryk, justering, m/FastFlush	1
6	120405	SKRUE, maskin-, stjerneskruetrækker, pan hd	5	50	17Y568	AFSKÆRMNING, kontakt	1
7	123850	SKRUE, kærøv, sekskantet, spændeskivehoved	1	56	253367	BlueLink	
11	116167	KNAP, potentiometer	1		253371	KABELLEDNING	1
12		SKRUE, maskin-, sekskantet 4 spændeskive HD	4		253378	USA, 490/495 modeller	
	117501	1/2", 120 V modeller, USA/Japan, (650 modeller)			253373	USA, 595/650-modeller	
	17Z216	1-1/2", 110V UK og 230V			253373	Japan	
15		MANIFOLD, væske	1		253369	Multiledning, Asien/ANZ	
	15G455	Modeller med en udgangsport			253370	CEE 7/7	
	15T811	Modeller med to udgangsporte		58	195428	Multiledning, Europa	
16		FILTER, væske	1	90	195551	STØVLE, vippekontakt	1
	246425	30 net				HOLDER, stik, adapter	
	246384	60 mesh, original		91	253368	Multiledning modeller	2
	246382	100 mesh			242001	CEE 7/7 modeller	1
	246383	200 mesh			242005	LEDNINGSSÆT, adapter	1
17	287902	KIT, reparation, filterhætte inkluderer 18	1		287121	Storbritannien	
18	15B071	PÅSÆT filteret	1		17N232	Europa	
19	15G562	BØSNING, kontrolkasse	1	92	244285	Australien	
20	15B120	SKIVE, transducer-	1	106	287121	Italien, Danmark, Schweiz	
24	162453	NIPPEL, (1/4 npsm x 1/4 npt)2			17N232	Indien	
26	15E022	SÆDE, ventil	1		244285	ADAPTER, Japan	1
27	187625	HÅNDTAG, ventil, aftapnings-	1	108	115523	MÆRKAT, BlueLink	1
30		PLADE, filter-	1		17E921	490/495/595-modeller	
	287911	120 V, GFI, USA/Japan		108	115523	MÅLER, tryk, væske (på udvalgte modeller)	1
	287912	110 V, Storbritannien		127	120165	SKRUE, maskin-, stjerneskruetrækker, pan hd	1
	287913	230V		128	120406	SKRUE, maskin-, sekskantet 1 spændeskive HD	1
35	239914	VENTIL, aftapning inkluderer 5, 26	1	129	158674	O-RING, pakning	1
36	224807	BASIS, ventil	1	140	‡	KORT, kontrol, BlueLink (kun 490/495/595-modeller)	1
37	17D888	POTENTIOMETER, adj, tryk med møtrik	1	141	115522	SKRUE, maskin-, panhoved	2
38	243222	TRANSDUCER, trykkontrol, inkluderer 3	1	142	17Y405	LINSE, BlueLink (kun 490/495/595-modeller)	1
47	117493	SKRUE, maskin-, sekskantet 4 spændeskive HD	4	143		KIT, display, smart kontrol	1
48		BOX, kontroltavle	1		24W892	Indenrig	
‡	17Z260	Bluetooth, 120 V, 490/495 modeller, USA/Japan			287904	International	
‡	17Z261	Bluetooth, 120 V, 595-modeller, USA/Japan			KIT, ProGuard+, kun 230 V-modeller (ikke vist)		1
‡	17Z262	Bluetooth, 230V, 490/495/595-modeller			24W090	CEE 7/7	
‡	17Z263	Bluetooth, 110V, UK, 490/495/595-modeller			24W755	Multiledning, IEC-320	
❖	24W893	Skærm, 120V, 490/495-modeller, USA/Japan					
❖	24W894	Skærm, 120V, 595-modeller, USA/Japan					

* - Brug batteri CR2032

‡ - Kontroltavler (48 & 140) er et matchet par, hvis adskilt vil nogle af BlueLink-funktionerne ikke fungere. Inkluderer batteri 6, 7, 11, 19, 30, 37, 49, 50, 58, 106, 127, 128, 129, 140, 141, 142.

❖- Inkluderer 6, 7, 11, 19, 30, 37, 49, 58, 127, 128, 129.

Udskiftning af batteri

Udskiftning af batteri

(Kun BlueLink-enheder)

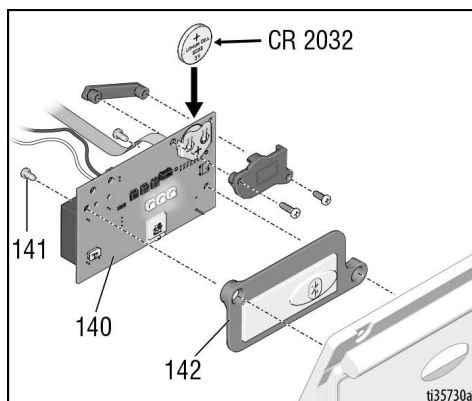

Ledningsdiagrammer

100 JP-TW/120V

Modeller 395EU, 490, 495, 595

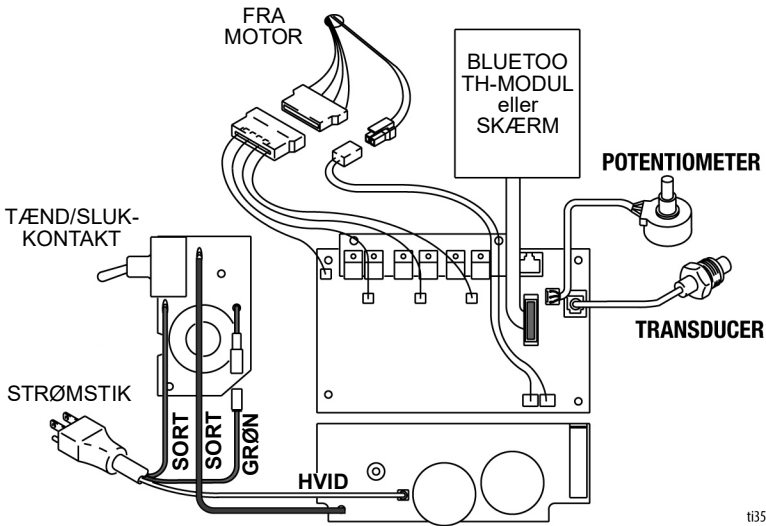

ti35307a

110 UK/230V

Modeller 490, 495, 595

BEMÆRK

Varmen fra filterprintkortets induktionsspole kan ødelægge kabelisolering, som kommer i kontakt med den. Blotlagte kabler kan forårsage kortslutninger og beskadige komponenter. Saml og fastgør alle løse kabler, så ingen af disse er i kontakt med induktionsspolen på filterprintkortet.

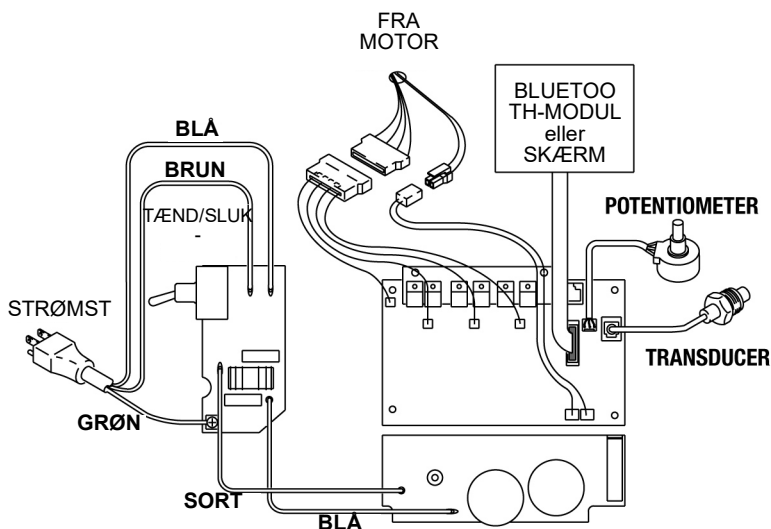

t135308a

100 JP-TW/120V

Model 650

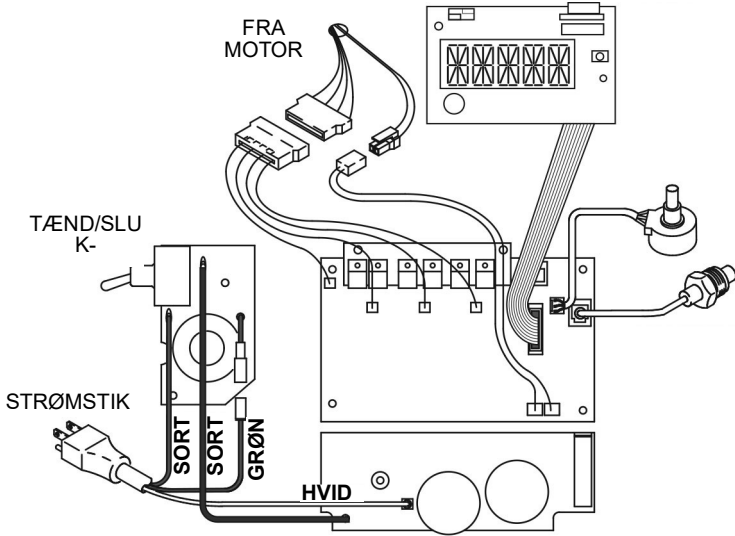

t37221 a

Ledningsdiagrammer

110UK/230V

Model 650

BEMÆRK

Varmen fra filterprintkortets induktionsspole kan ødelægge kabelisolering, som kommer i kontakt med den. Blotlagte kabler kan forårsage kortslutninger og beskadige komponenter. Saml og fastgør alle løse kabler, så ingen af disse er i kontakt med induktionsspølen på filterprintkortet.

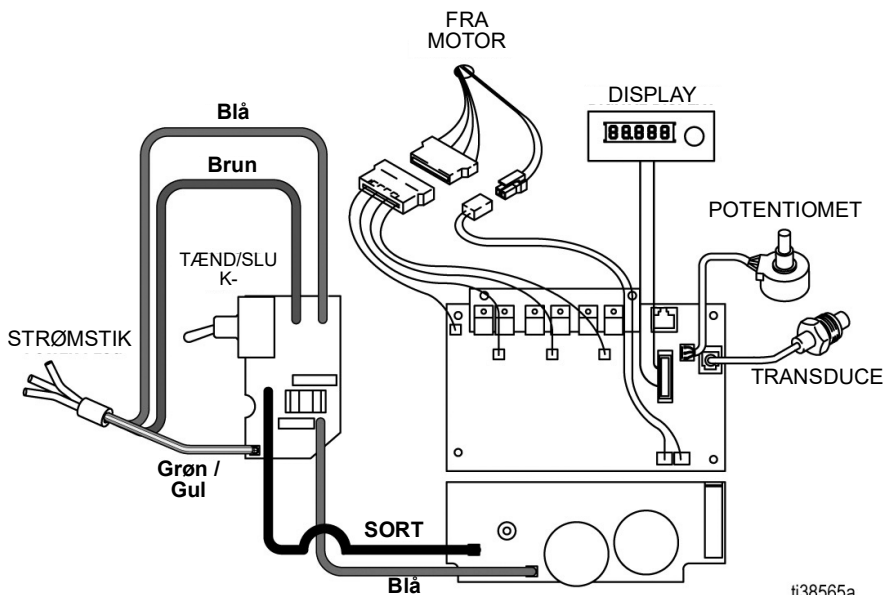

ti38565a

Tekniske specifikationer

490/495/595/650/395EU		
	USA	Metrisk
Sprøjte		
Maksimalt væskearbejdstryk	3300 psi	228 bar, 22,8 MPa
Maksimal tilførsel		
395EU/490	0,54 gpm	2,0 lpm
495	0,60 gpm	2,3 lpm
595	0,70 gpm	2,6 lpm
650	0,80 gpm	3,0 lpm
Maksimal dysestørrelse		
395EU/490	0,023	0,023
495	0,025	0,025
595	0,027	0,027
650	Enkelt pistol	
	0,029	0,029
	To pistoler	
	0,019	0,019
Væskeafgang, npsm-gevind	1/4"	1/4"
Cyklusser		
395EU/490/495	720 pr gallon	190 pr liter
595	620 pr gallon	164 pr liter
650	570 pr gallon	150 pr liter
Generatorminimum		
395EU/490	3500 W	
495	3750 W	
595/650	4000 W	
Effektkrav		
395EU/490 1Ø, 50/60 Hz	110–120 V, 12 A / 220–240 V, 7 A	
495 1Ø, 50/60 Hz	110–120V, 15 A / 220–240V, 9 A	
595/650 1Ø, 50/60 Hz	110–120V, 15 A / 220–240V, 9 A	
Dimensioner		
Højde		
Stand	18,5"	47,0 cm
Lo-Boy (490/495/395EU/595)	22,5 tommer	57,2 cm
Lo-Boy (650)	27,5"	70 cm
Hi-Boy	28,25 tommer (med håndtaget nede) 38,25 tommer (med håndtaget oppe)	71,8 cm (med håndtaget nede) 97,2 cm (med håndtaget oppe)
Længde		
Stand	16 tommer	40,6 cm
Lo-Boy (490/495/395EU/595)	26,5 tommer	67,3 cm
Lo-Boy (650)	37 tommer	94 cm
Hi-Boy	23,25 tommer	59,1 cm

Tekniske specifikationer

490/495/595/650/395EU		
	USA	Metrisk
Width		
Stand	14 tommer	35,6 cm
Lo-Boy (490/495/395EU/595)	20 tommer	50,6 cm
Lo-Boy (650)	22,5 tommer	57 cm
Hi-Boy	20,5 tommer	52,1 cm
Vægt		
Stativ		
395EU	45,1 lb.	20,5 kg
490 / 495	34 pund	15 kg
Lo-Boy		
395EU	63 pund	29 kg
490 / 495	59,1 lb.	26,8 kg
595	70 pund	31,8 kg
650	77 lb.	34,9 kg
Hi-Boy		
395EU	66 pund	30 kg
490 / 495	66,1 lb.	30 kg
595	73 pund	33 kg
650	75 lb.	34 kg
Støj** (dBa) @ 70 psi (0,48 MPa, 4,8 bar)		
Lydtryk	90 dBa	
Lydeffekt	100 dBa	
Byggematerialer		
Vådmaterialer på alle modeller	zink- og nikkelbelagt kulstofstål, nylon, rustfrit stål, PTFE, acetal, læder, UHMWPE, aluminium, wolframkarbid, polyethylen, fluorelastomer, urethan	
Noter		
* Opstartryk og stempel per cyklus kan variere efter sugetilstand, trykhøjde, lufttryk og væsketype.		
** Lydtryk målt 3 fod (1 meter) fra udstyret.		
Lydeffekt målt i henhold til ISO-3744.		
Alle varemærker eller registrerede varemærker tilhører deres respektive ejere.		

Overensstemmelse

Radiofrekvensgodkendelser

Sendefrekvens (alle modeller): 2,4 GHz

Sendeeffekt (alle modeller): +8dBm

NB! FCC/IC-bemærkning (alle modeller)

Indeholder FCC ID: QOQBGM13P





Indeholder IC: 5123A-BGM13P

Den indeholdte enhed overholder del 15 i FCC-reglerne og de licens-fritagne RSS-standard(er) fra Industry Canada. Drift er underlagt følgende to betingelser: (1) dette udstyr må ikke forårsage skadelig interferens og (2) udstyret skal kunne håndtere al modtaget interferens inklusiv interferens der kan forårsage uønskede driftshændelser.

Ændringer eller modifikationer, der ikke er udtrykkeligt godkendt af den part, der er ansvarlig for overholdelse af gældende standarder og retningslinjer, kan gøre udstyret ubrugeligt.

Dette udstyr er ikke beskyttet mod skadelig interferens og kan ikke forårsage interferens på systemer, der er godkendt korrekt.

Dette udstyr har kortet BGM13P22A med homologationskode ANATEL 01330-19-03402.

		 <p>TA-2018/3767 APPROVED</p>	 <p>R-R-CE8-AR0573A R-C-BGT-BGM13P22</p>	 <p>R 209-J00282</p>
--	---	--	---	---

CALIFORNIENS FORSLAG 65



ADVARSEL: Dette produkt kan udsætte dig for kemikalier, der er kendt i den amerikanske delstat Californien, som værende kræftfremkaldende og forårsage fødselsdefekter eller anden reproduktiv skade. Der henvises til www.P65Warnings.ca.gov for yderligere oplysninger.

Gracos Standardgaranti

Gracos Standardgaranti

Graco garanterer, at alt udstyr, der henvises til i dette dokument, og som er fremstillet af Graco, og som bærer Gracos navn, er frit for materiale- eller fabrikationsfejl på den dato, hvor det sælges til den oprindelige køber med anvendelse for øje. Med undtagelse af eventuelle særlige, udvidede eller begrænsede garantier, der måtte blive udstedt af Graco, påtager Graco sig i en periode på tolv måneder fra købsdatoen at reparere eller udskifte enhver del af udstyret, som Graco finder at være fejlbehæftet. Denne garanti gælder kun, når udstyret installeres, betjenes og vedligeholdes i henhold til de af Graco anbefalede, skriftlige anvisninger.

Denne garanti dækker ikke, og Graco påtager sig intet ansvar for, almindelig slitage eller eventuelle funktionsfejl, beskadigelse eller slitage, der skyldes ukorrekt installation, anvendelse til forkerte formål, slid, korrosion, utilstrækkelig eller forkert vedligeholdelse, forsømmelighed, uheld, ukorrekte tekniske indgreb eller udskiftning med komponentdele, der ikke er fremstillet af Graco. Graco påtager sig endvidere intet ansvar for funktionsfejl, beskadigelse eller slitage, der måtte skyldes, at det af Graco leverede udstyr ikke er foreneligt med konstruktioner, tilbehør, udstyr eller materialer, der ikke er leveret af Graco, eller som måtte skyldes ukorrekt konstruktion, fremstilling, installation, betjening eller vedligeholdelse af systemer, tilbehør, udstyr og materialer, der ikke er leveret af Graco.

Denne garanti er betinget af, at det udstyr, der hævdes at være fejlbehæftet, indsendes franko til en autoriseret Graco-forhandler til bekræftelse af den påståede fejl. Hvis den påståede fejl kan accepteres, foretager Graco reparation eller udskiftning af alle defekte dele uden beregning. Udstyret vil derefter blive sendt franko til den oprindelige køber. Såfremt en undersøgelse af udstyret ikke måtte afsløre nogen materiale- eller fabrikationsfejl, vil reparationen blive udført mod et rimeligt gebyr, der kan omfatte udgifter til dele, arbejds løn og forsendelse.

DENNE GARANTI ER DEN ENESTE, OG DEN TRÆDER I STEDET FOR ENHVER ANDEN GARANTI, DET VÆRE SIG UDTRYKKELIG ELLER STILTIENDE, HERUNDER MEN IKKE BEGRÆNSET TIL GARANTI OM SALGBARHED ELLER GARANTI OM EGNETHED TIL ET BESTEMT FORMÅL.

Gracos eneste forpligtelse og købers eneste afhjælpningsret i tilfælde af garantibrud skal være som ovenfor beskrevet. Køberen accepterer, at denne ikke har nogen anden afhjælpningsret (herunder, men ikke begrænset til, utilsigtet eller følgemæssig erstatning for driftstab, mistet omsætning, personskaade eller tingsskaade eller noget andet deraf afledt eller følgende tab). Ethvert søgsmål for garantibrud skal anlægges inden to (2) år fra købsdatoen.

GRACO GIVER INGEN GARANTI OG FRASIGER SIG ENHVER STILTIENDE GARANTI OM SALGBARHED OG EGNETHED TIL ET BESTEMT FORMÅL I FORBINDELSE MED TILBEHØR, UDSTYR, MATERIALER ELLER KOMPONENTER, DER SÆLGES AF, MEN IKKE ER FREMSTILLET AF GRACO. Sådanne genstande, der sælges men ikke er fremstillet af Graco (f.eks. elektromotorer, kontakter, slanger osv.), er omfattet af sådanne eventuelle garantier, som ydes af producenterne af disse genstande. Graco vil i rimeligt omfang bistå køberen i forbindelse med krav, der rejses som følge af brud på sådanne garantiforpligtelser.

Graco påtager sig under ingen omstændigheder erstatningsansvar for indirekte, utilsigtede, særlige eller følgemæssige skader som følge af Gracos levering af udstyr i forbindelse hermed eller som følge af leverance, ydelse eller anvendelse af produkter eller andre varer, der sælges i forbindelse hermed, uanset om sådanne skader skyldes kontraktbrud, garantibrud, forsømmelighed fra Gracos side eller andre forhold.

Oplysninger om Graco

For at få de seneste nyheder om Gracos produkter bedes du gå ind på www.graco.com.

For patentoplysninger, se www.graco.com/patents.

SÅDAN AFGIVER DU EN ORDRE: kontakt Graco-forhandleren, eller ring til +1-800-690-2894 for at få oplyst nærmeste forhandler.



*Dette dokument – såvel tekst som illustrationer – afspejler de senest tilgængelige produktoplysninger på tidspunktet for offentliggørelsen heraf.
Graco forbeholder sig ret til at foretage ændringer når som helst uden varsel.*

Oversættelse af originale instruktioner. This manual contains Danish. MM 3A6491

Graco Headquarters: Minneapolis
International Offices: Belgium, China, Japan, Korea

GRACO INC. AND SUBSIDIARIES • P.O. BOX 1441 • MINNEAPOLIS MN 55440-1441 • USA

Copyright 2018, Graco Inc. Alle Gracos produktionssteder er registreret iht. ISO 9001.

www.graco.com
Revision L, november 2022