

Elektriskie bezgaisa izsmidzinātāji

3A6504L

LV

Pārnēsamam bezgaisa izsmidzināšanas darbam ar arhitektūras krāsām un pārklājumiem. Tikai profesionālai lietošanai. Nav apstiprināts lietošanai sprādzienbīstamā vidē vai bīstamās vietās.

490/495/595/650/395EU Modeļi:

228 bāri, 22,8 MPa (3300 psi) maksimālais darba spiediens

Papildinformāciju par modeļiem skatiet 3. lpp.



Svarīgas drošības instrukcijas

Pirms aprīkojuma lietošanas izlasiet visus brīdinājumus un instrukcijas šajā rokasgrāmatā, saistītajās rokasgrāmatās un uz iekārtas. Iepazīstieties ar vadības ierīcēm un apgūstiet iekārtas pareizu izmantošanu. Saglabājiet šīs instrukcijas.

Saistītās rokasgrāmatas

Pistole – 3A6285 (Darbužņēmēja PC)

Sūknis – 334599



ti35141a











Izmantojiet tikai oriģinālās Graco rezerves daļas.

Izmantojot rezerves detaļas, ko nav ražojis „Graco”, var tikt anulēta garantija.

Saturs

Modeļi	3
Brīdinājumi	4
Sastāvdaļu identifikācija	8
Statīva modeļi	8
„Lo-Boy” modeļi	9
„Hi-Boy” modeļi	10
Zemēšana	11
Prasības pret barošanas avotu	11
Pagarinātāji	11
Spaiņi	11
Spiediena samazināšanas procedūra	12
Iestatīšana	13
Palaide	16
Ekspluatācija	18
Sprauslas uzgaļa uzlikšana	18
Izsmidzināšana	18
Sprauslas uzgaļa aizsērējuma tīrīšana	19
Tīrīšana	20
Digitālais displejs	23
BlueLink™ lietotne	25
BlueLink ieslēgšana un izslēgšana	25
Apkope	26
Pārstrāde un iznīcināšana ekspluatācijas beigās	26
Problēmu novēršana	27
Mehāniska/šķidrums plūsma	27
Elektroapgāde	30
490/495/395EU statīva izsmidzinātāji	38
490/495/595 „Lo-Boy” izsmidzinātāji	40
650 „Lo-Boy” izsmidzinātājs	42
490/495/595/395EU „Hi-Boy” izsmidzinātāji	44
650 „Hi-Boy” izsmidzinātājs	46
Piederumi un uzlīmes	48
Vadības kārba	50
Vadības kārbas detaļu saraksts	51
Akumulatora nomaīņa	52
Vadojuma shēmas	53
Tehniskās specifikācijas	59
Saderība	61
Apstiprinātās radiofrekvences	61
LIKUMS “CALIFORNIA PROPOSITION 65”	61
Graco standarta garantija	62
Graco informācija	63

Modeļi

			Stativs	„Lo-Boy”	„Hi-Boy”
	Volti, maiņspriegums (VAC)	Modelis			
 Intertek 110474 Certificēts: CAN/CSA C22.2 Nr. 68 Atbilst: UL 1450	120 ASV	Ultra MAX II 490 PC Pro	17E852	17E853	17E854
		Ultimate MX II 490 PC Pro	826243	826244	826245
		Ultra MAX II 495 PC Pro	17E855	17E856	17E857
		Ultimate MX II 495 PC Pro	826246	826247	826248
		Ultra MAX II 595 PC Pro		17E858	17E859
		Ultimate MX II 595 PC Pro		826249	826250
		Ultra Max II 650 PC Pro		19Y129	19Y128
		Ultimate MX II 650 PC Pro		826259	826258
 	230 CEE 7/7	„ST MAX II 395 PC Pro”	17E864		17E865
		„ST MAX II 495 PC Pro”	17E871		17E874
		„ST MAX II 595 PC Pro”			17E876
	230 Europe Multi	„ST MAX II 495 PC Pro”	17E872		17E875
		„ST MAX II 595 PC Pro”			17E877
		Ultra Max II 650 PC Pro		19Y361	19Y359
	110 Apvienotās Karalistes modeļi	„ST MAX II 495 PC Pro”	17E873		17E870
		„ST MAX II 595 PC Pro”			17E878
Ultra Max II 650 PC Pro			19Y362	19Y360	
	230 Āzijas/ Austrālijas un Jaunzēlandes modeļi	Ultra MAX II 490 PC Pro	17E887		
		Ultra MAX II 495 PC Pro	17E889	17E891	17E892
		Ultra MAX II 595 PC Pro		17E897	17E896
		Ultra Max II 650 PC Pro			19Y424
	230 Āzijas Klusais okeāns	Ultra MAX II 490 PC Pro	26C970		
		Ultra MAX II 495 PC Pro	26C974		
		Ultra MAX II 595 PC Pro		26C977	26C976
	230 Āzijas Klusais okeāns Vairāks vads	Ultra Max II 650 PC Pro		26C979	19Y424
		Ultra MAX II 490 PC Pro	26C971		
		Ultra MAX II 495 PC Pro	26C975		
		Ultra MAX II 595 PC Pro			26C978
	100 Japāna / Taivāna	Ultra Max II 650 PC Pro			26C980

Brīdinājumi

Turpmākie brīdinājumi attiecas uz šīs iekārtas salikšanu, lietošanu, zemēšanu, apkopi un remontu. Izsaukuma zīmes simbols brīdina par vispārējo bīstamību, bet riska simboli attiecas uz procedūru specifiskiem riskiem. Kad šie simboli redzami šīs rokasgrāmatas tekstā vai brīdinājuma uzlīmēs, skatiet informāciju šajos brīdinājumos. Produktam specifiskie riska simboli un brīdinājumi, kas nav aprakstīti šajā sadaļā, var būt redzami jebkurā citā šīs rokasgrāmatas vietā.

BRĪDINĀJUMS



ZEMĒŠANA

Šim produktam jābūt iezemētam. Strāvas išslēguma gadījumā zemējums samazina strāvas trieciena risku, nodrošinot vadu strāvas novadīšanu. Šis izstrādājums ir aprīkots ar kabeli, kuram ir zemējuma vads ar atbilstošu zemējuma spraudni. Kontaktdakša jāpieslēdz kontaktrozetei, kas pareizi uzstādīta un zemēta saskaņā ar visiem vietējiem noteikumiem un rīkojumiem.

- Ja zemējuma spraudnis ir nepareizi uzstādīts, tas var radīt strāvas trieciena risku.
- Kad kabelis vai spraudnis ir jānomaina vai jāremontē, nepievienojiet zemējuma vadu nevienai plakangala spailei.
- Vads, kura izolācijas ārējā virsma ir zaļā krāsā ar dzeltenām svītrām vai bez tām, ir zemējuma vads.
- Ja zemēšanas instrukcijas nav pilnībā izprastas vai ir šaubas par to, ka izstrādājums ir pareizi zemēts, konsultējieties ar kvalificētu elektriķi vai speciālistu.
- Nepārveidojiet komplekta spraudni; ja tas neder kontaktligzdā, palūdziet, lai kvalificēts elektriķis uzstāda pareizu kontaktligzdu.
- Šo izstrādājumu paredzēts izmantot standarta 120 V vai 230 V ķēdē, un tam ir zemējuma spraudnis, kas līdzīgs attēlā redzamajam.

120 V ASV

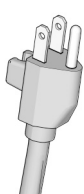

230 V

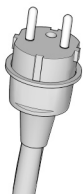

230 V Austrālija
un Jaunzēlande

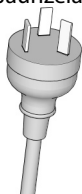

230 V Indija

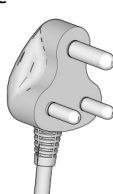

ti24583c

- Pievienojiet izstrādājumu tikai tādai kontaktligzdai, kurai ir tāda pati konfigurācija kā spraudnim.
- Neizmantojiet šo izstrādājumu ar 3-uz-2 pārveidotāju.

Pagarinātāji

- Izmantojiet tikai 3 vadu pagarinātāju, kuram ir zemējuma spraudnis un zemējuma ligzda, kas ir saderīga ar produkta spraudni.
- Pārļiecinieties, ka pagarinātājs nav bojāts. Ja nepieciešams pagarinātāja vads, izmantojiet vismaz 12 AWG (2,5 mm²), lai pārvadītu izstrādājumam nepieciešamo strāvu.
- Ja vads ir paredzēts mazākai strāvai, nekā nepieciešams, samazināsies līnijas spriegums un jauda, izraisot pārkaršanu.

BRĪDINĀJUMS
UZLIESMOŠANAS UN EKSPLOZIJAS RISKS

Ugunsnedroši izgarojumi, piemēram, tādi, ko rada šķīdinātāji vai krāsas, darba zonā var aizdegties vai eksplodēt. Lai nepieļautu aizdegšanos vai eksploziju, rīkojieties, kā norādīts tālāk.

- Neizsmidziniet viegli uzliesmojošus un degošus materiālus atklātas liesmas vai aizdegšanās avotu, piemēram, cigarešu, motoru un elektroaprīkojuma, tuvumā.
- Krāsa vai šķīdinātājs, kas plūst caur ierīci, var radīt statisko elektrību. Krāsas vai šķīdinātāja izgarojumu klātbūtnē statiskā elektrība rada ugunsgrēka vai eksplozijas risku. Visām izsmidzināšanas sistēmas sastāvdaļām, piemēram, sūkņim, šļūtenu mezglam, izsmidzināšanas pistolei, kā arī sistēmā iekļautajiem un ap to esošajiem objektiem, ir jābūt pareizi zemētiem, lai aizsargātu pret statisko izlādi un dzirksteļu veidošanos. Izmantojiet „Graco” konduktīvās vai zemētās augstspiediena bezgaisa krāsas izsmidzinātāja šļūtenes.
- Pārbaudiet, vai visas tvertnes un savākšanas sistēmas ir zemētas, lai novērstu statisko izlādi. Neizmantojiet kausveida ieliktnus, ja vien tie nav antistatiski vai vadītspējīgi
- Pievienojiet pie zemētas kontaktligzdas un izmantojiet zemētus pagarinātājus. Neizmantojiet adapteri, kas paredzēts pārveidošanai no 3 uz 2 vadiem.
- Neizmantojiet krāsu vai šķīdinātāju, kas satur halogēnus ogļūdeņražus.
- Nesmidziniet ugunsnedrošus vai viegli uzliesmojošus šķidrumus slēgtā telpā.
- Nodrošīniet, lai šī zona tiktu labi vēdināta. Nodrošīniet pietiekamu svaiga gaisa cirkulāciju šajā zonā.
- Smidzinātājs rada dzirksteles. Izsmidzināšanas, skalošanas, tīrīšanas vai apkopes laikā sūkņa mezglam jābūt labi vēdināmā zonā vismaz 6,1 m (20 pēdas) attālumā no izsmidzināšanas zonas. Neapsmidziniet sūkņa mezglu.
- Nesmēķējiet izsmidzināšanas zonā un nesmidziniet vietās, kur ir dzirksteles vai liesma.
- Neizmantojiet apgaismojuma slēdžus, dzinējus vai līdzīgas dzirksteles radošas ierīces izsmidzināšanas zonā.
- Rūpējieties par šīs zonas tīrību un neturiet tajā krāsas vai šķīdinātāja tvertnes, pakļājus un citus uzliesmojošus materiālus.
- Iepazīstieties ar izsmidzināto krāsu un šķīdinātāju sastāvu. Izlasiet informāciju, kas sniegta krāsām un šķīdinātājiem pievienotajās materiālu drošības datu lapās un uz tvertņu etiķetēm. Ievērojiet krāsu un šķīdinātāju ražotāja sniegtos drošības norādījumus.
- Darba vietā jābūt ugunsdzēsības aparātiem, kas ir darba kārtībā.

BRĪDINĀJUMS



RISKS NOKĻUŠANAI ZEM ĀDAS

Augstspiediena izsmidzinātājs var ievadīt ķermenī toksīnus un izraisīt nopietnu traumu. Ja notiek iešļircināšana, **nepieciešama neatliekama ķirurģiska ārstēšana.**



- Nevērsiet pistoli pret cilvēkiem un dzīvniekiem, kā arī neizsmidziniet uz tiem materiālu.
- Neturiet rokas un citas ķermeņa daļas izplūdes vietas tuvumā. Piemēram, nemeģiniet aizkavēt noplūdi ar kādu ķermeņa daļu.



- Vienmēr izmantojiet sprauslas uzgaļa aizsargu. Neveiciet smidzināšanu bez sprauslas uzgaļa aizsarga.



- Izmantojiet Graco sprauslu uzgaļus.

- Esiet piesardzīgs, tīrot un mainot sprauslas uzgaļus. Ja izsmidzināšanas laikā sprauslas uzgalis aizsērē, pirms uzgaļa noņemšanas tīrīšanai izslēdziet ierīci un pazeminiet spiedienu, kā norādīts sadaļā **Spiediena samazināšanas procedūra.**



- Iekārta uztur spiedienu arī pēc strāvas izslēgšanas. Neatstājiet strāvai pieslēgtu vai zem spiediena esošu ierīci bez uzraudzības. Sekojiet instrukcijām sadaļā **Spiediena samazināšanas procedūra** pirms apkopes, tīrīšanas vai noņemot detaļas, kā arī, kad ierīce atstāta bez uzraudzības vai netiek lietota.

- Pārbaudiet, vai detaļām un šļūtenēm nav bojājuma pazīmju. Nomainiet jebkuru bojātu šļūteni vai detaļu.

- Šī sistēma spēj nodrošināt 228 bāri, 22,8 MPa (3300 psi). Izmantojiet rezerves daļas un piederumus, kas paredzētas vismaz 228 bāri, 22,8 MPa (3300 psi) lielam spiedienam.

- Kamēr netiek veikta izsmidzināšana, vienmēr izmantojiet sprūda drošības slēdzi. Pārbaudiet, vai sprūda drošības slēdzis darbojas pareizi.

- Pirms ierīces izmantošanas pārbaudiet, vai visi savienojumi ir droši.

- Noskaidrojiet, kā ātri apturēt ierīci un pazemināt spiedienu. Iepazīstieties ar vadības ierīču darbību.



RISKS NEPAREIZI IZMANTOJOT IEKĀRTU

Nepareiza izmantošana var izraisīt nāvi vai nopietnu savainojumu.



- Krāsošanas laikā vienmēr lietojiet piemērotus cimds, aizsargbrilles un respiratoru vai masku.

- Neizmantojiet ierīci un nesmidziniet bērnu tuvumā. Nekad neļaujiet bērniem atrasties aprikojuma tuvumā.

- Nesniedzieties pārāk tālu un nestāviet uz nestabilas pamatnes. Visu laiku stāviet stabili uz kājām un saglabājiet līdzsvaru.

- Esiet modri — sekojiet līdzi tam, ko darāt.

- Neizmantojiet ierīci, kad esat noguris vai atrodaties narkotisko vielu vai alkohola ietekmē.

- Nesalieciet šļūteni.

- Nepakļaujiet šļūteni temperatūrai vai spiedienam, kas pārsniedz Graco norādītās vērtības.

- Neizmantojiet šļūteni kā stiprinājumu aprikojuma vilkšanai vai pacelšanai.

- Neveiciet izsmidzināšanu, izmantojot šļūteni, kas īsāka par 25 pēdām.

- Neizmainiet un nepārveidojiet aprikojumu. Pārveides un izmaiņu dēļ var tikt atcelti aģentūras apstiprinājumi un radīts drošības apdraudējums.

- Pārliecinieties, ka viss aprikojums atbilst nomināliem un ir apstiprināts izmantošanai vidē, kādā to izmantojat.



BRĪDINĀJUMS

 	<p>ELEKTRISKĀS STRĀVAS TRIECIENA RISKS</p> <p>Šim aprīkojumam ir jābūt zemētām. Sistēmas nepareiza zemēšana, uzstādīšana vai izmantošana var izraisīt elektrošoku.</p> <ul style="list-style-type: none"> • Pirms aprīkojuma apkopes veikšanas izslēdziet to un atvienojiet barošanas vadu. • Izmantojiet tikai zemētas elektriskās kontaktrozetes. • Izmantojiet tikai pagarinātājus ar 3 vadiem. • Nodrošiniet, lai zemējuma zari uz sprauslas un pagarinātāja vadiem būtu nebojāti. • Nedrīkst pakļaut lietus iedarbībai. Glabājiet telpās. • Pirms lieljaudas ierīču apkopes, atvienojiet strāvas padevi un pagaidiet piecas minūtes.
	<p>ZEM SPIEDIENA ESOŠU ALUMĪNIJA DAĻU RADĪTAIS RISKS</p> <p>Tādu šķidrumu izmantošana, kuri nav saderīgi lietošanai ar alumīniju zem spiediena esošā aprīkojumā, var radīt nopietnu ķīmisku reakciju un aprīkojuma plīsumus. Šī brīdinājuma neievērošanas sekas var būt nāve, nopietna trauma vai īpašuma bojājums.</p> <ul style="list-style-type: none"> • Neizmantojiet 1,1,1-trihloretāna, metilēna hlorīda un citus halogēnētus ogļūdeņražu šķīdinātājus vai šķidrumus, kas satur šādus šķīdinātājus. • Neizmantojiet hlorīna balinātāju. • Daudzu citu šķidrumu sastāvā var būt ķīmiskas vielas, kas reaģē ar alumīniju. Noskaidrojiet savietojamību pie savu materiālu piegādātāja.
 	<p>RISKS, KO RADA KUSTĪGĀS DAĻAS</p> <p>Kustīgās daļas var saspīest, nogriezt vai noraut pirkstus un citas ķermeņa daļas.</p> <ul style="list-style-type: none"> • Turieties atstatu no kustīgām daļām. • Nedarbiniet aprīkojumu, ja ir noņemti aizsargi vai vāki. • Aprīkojums var sākt darboties bez brīdinājuma. Pirms aprīkojuma pārbaudes, pārvietošanas vai apkopes veiciet darbības, kas norādītas sadaļā Spiediena samazināšanas procedūra, un atvienojiet aprīkojumu no visiem strāvas avotiem.
	<p>TOKSISKU ŠĶIDRUMU VAI IZGAROJUMU RISKS</p> <p>Toksiski šķidrumi vai izgarojumi, tos iešļakstot acīs, uzšļakstot uz ādas, ieelpojot vai norijot, var izraisīt nāvi vai nopietnu ievainojumu.</p> <ul style="list-style-type: none"> • Izlasiet drošības datu lapas (SDS), lai iepazītos ar izmantoto šķidrumu potenciāli izraisīto specifisko risku. • Uzglabājiet bīstamus šķidrumus apstiprinātās tvertnēs un likvidējiet tos saskaņā ar saistošajiem noteikumiem.
	<p>INDIVIDUĀLIE AIZSARDZĪBAS LĪDZEKĻI</p> <p>Atrodieties darba vietā, jāvalkā atbilstoši aizsardzības līdzekļi, lai palīdzētu aizsargāt jūs no nopietniem savainojumiem, tai skaitā acu traumām, dzirdes zaudēšanas, toksisku izgarojumu ieelpošanas un apdegumiem. Šie aizsardzības līdzekļi, cita starpā, var būt, bet ne tikai, šādi:</p> <ul style="list-style-type: none"> • aizsargbrilles un dzirdes aizsarglīdzekļi; • respiratori, aizsargapģērbs un cimdi atbilstoši šķidrumu un šķīdinātāju ražotāja ieteikumiem.

Sastāvdaļu identifikācija

Sastāvdaļu identifikācija

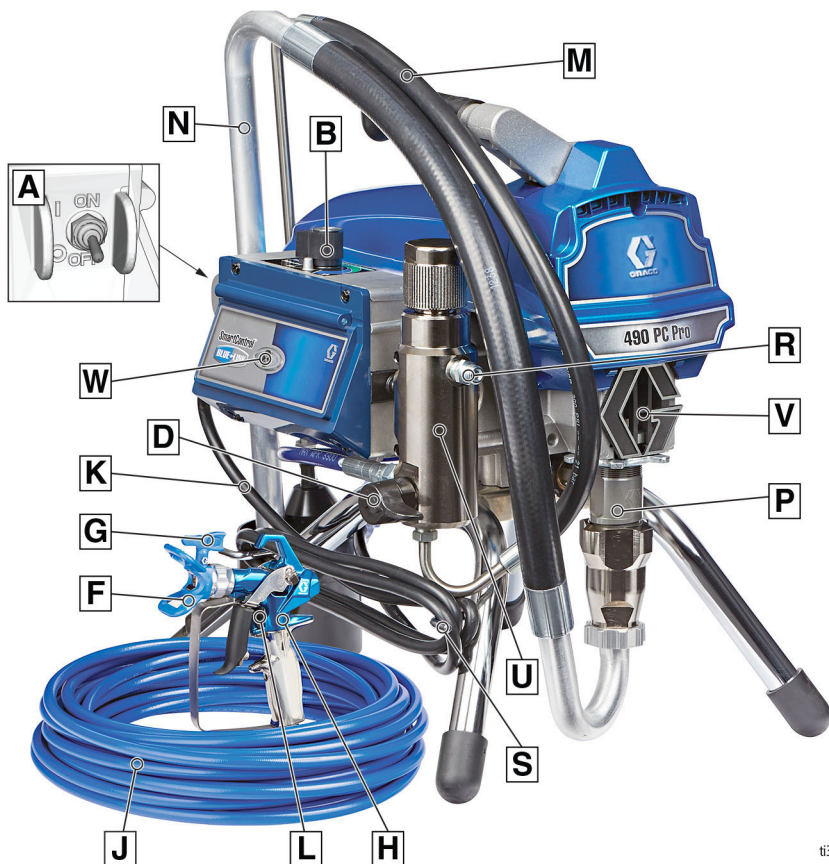
Stativa modeļi



ti35142a

A	Ieslēgšanas/izslēgšanas slēdzis
B	Spiediena regulators
D	Galvenais vārsts
F	Uzgaļa aizsargs
G	Sprauslas uzgalis
H	Pistole
J	Bezgaisa šļūtene
K	Barošanas vads
L	Sprūda fiksators
M	Iztukšošanas caurule

N	Iesūkšanas caurule
P	Sūknis
R	Šķidruma izplūde
S	Barošanas kabeļa turētājs
U	Filtrs
V	Pirkstu aizsargierīce/TSL uzpildes punkts
W	BlueLink™ statusa gaismas indikators vai LCD displejs
	Modeļa/sērijas numura marķējums (nav parādīts, atrodas vienības apakšpusē.)

„Lo-Boy” modeļi

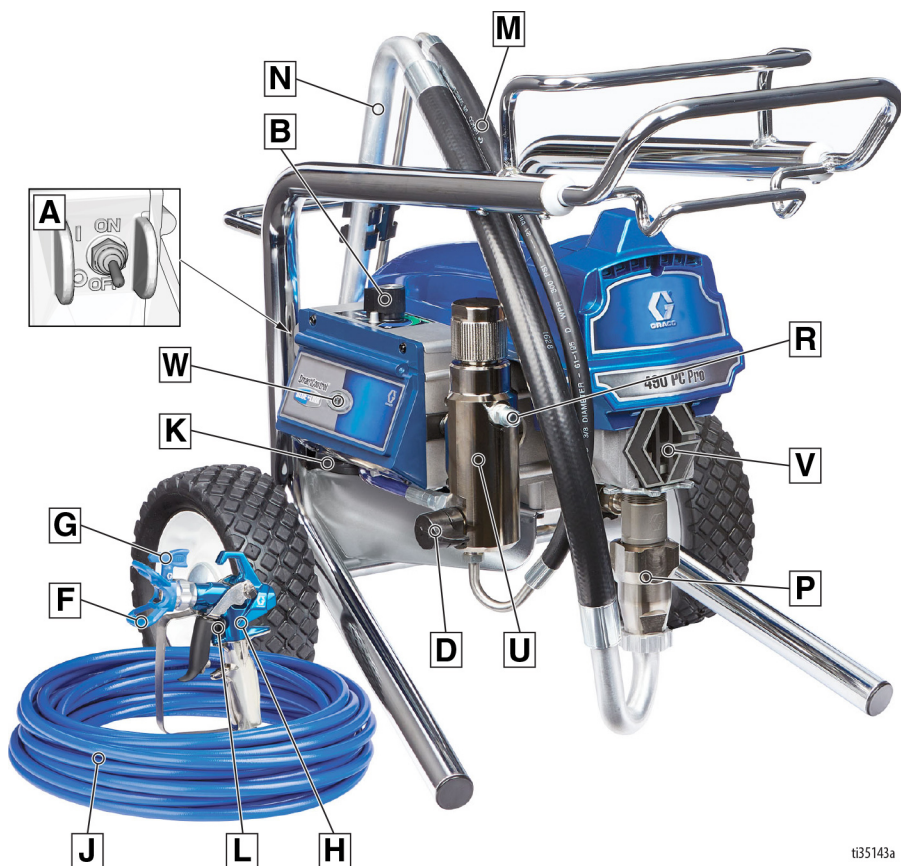

ti35143a

A	Ieslēgšanas/izslēgšanas slēdzis
B	Spiediena regulators
D	Galvenais vārsts
F	Uzgaļa aizsargs
G	Sprauslas uzgalis
H	Pistole
J	Bezgaisa šļūtene
K	Barošanas vads
L	Sprūda fiksators
M	Iztukšošanas caurule

N	Iesūkšanas caurule
P	Sūknis
R	Šķidruma izplūde
U	Filtrs
V	Pirkstu aizsargierīce/TSL uzpildes punkts
W	BlueLink™ statusa gaismas indikators vai LCD displejs
	Modeļa/sērijas numura marķējums (nav parādīts, atrodas vienības apakšpusē.)

Zemēšana



Lai samazinātu statiskās elektrības izlādes un strāvas trieciena risku, ierīcei jābūt iezemētai. Elektriskās vai statiskās dzirksteles var izraisīt tvaikus, kas var aizdegties vai eksplodēt. Nepareizs zemējums var izraisīt strāvas triecienu. Zemējums nodrošina strāvas novadīšanas vadu.

Šis izsmidzinātājs ir aprīkots ar barošanas kabeli, kuram ir zemējuma vads ar atbilstošu zemējuma spraudni.

Kontaktdakša jāpieslēdz kontaktrozetei, kas pareizi uzstādīta un zemēta saskaņā ar visiem vietējiem noteikumiem un rīkojumiem.

Nepārveidojiet komplekta spraudni; ja tas neder kontaktligzdā, palūdziet, lai kvalificēts elektriķis uzstāda pareizu kontaktligzdu.

Prasības pret barošanas avotu

- 100-120V ierīcēm nepieciešama 100-120 V maiņstrāva, 50/60 Hz, 12 vai 15A, 1 fāze.
- 230V iekārtām nepieciešama 230 V maiņstrāva, 50/60 Hz, 7 vai 9A, 1 fāze.

Pagarinātāji

Izmantojiet pagarinātāju ar nebojātu zemējuma kontaktu. Ja nepieciešams pagarinātājs, lietojiet minim. 3 vadu pagarinātāju, 2,5 mm²(12 AWG).

PIEZĪME. Mazāks kalibrs vai garāki pagarinātāji var samazināt izsmidzinātāja ražību.

Spaiņi

Šķidrinātāji un šķidrums uz eļļas bāzes: ievērojiet vietējos noteikumus. Izmantojiet tikai elektrovadītspējīgus metāla spaiņus, kas novietoti uz iezemētas virsmas, piemēram, betona.

Nenovietojiet spaiņi uz nevadošas virsmas, piemēram, papīra vai kartona, kas pārtrauc iezemēšanas ķēdi.

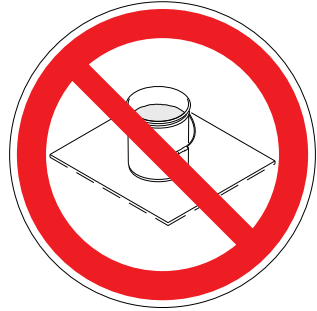

Vienmēr zemējiet metāla spaiņi: pievienojiet zemējuma vadu pie spaiņa. Piestipriniet vienu galu pie spaiņa un otru galu pie zemējuma, piemēram, ūdens padeves caurules.

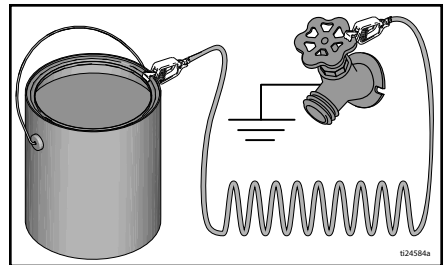

Saglabājiet iezemēšanas nepārtrauktību pie skalošanas vai spiediena atlaišanas: turot izsmidzinātāja metālisko daļu cieši pie iezemēta metāla spaiņa malas, tad ieslēdziet pistoli.

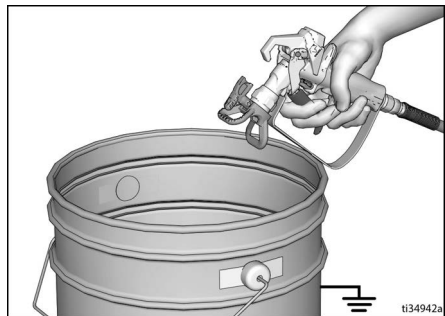

Spiediena samazināšanas procedūra

Spiediena samazināšanas procedūra



Ja redzat šo simbolu, skatiet sadaļu Spiediena samazināšanas procedūra.

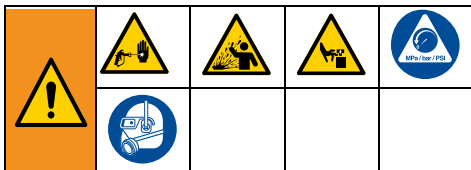

Šajā iekārtā saglabājas spiediens, līdz to manuāli samazina. Lai nepieļautu nopietnas traumas, ko var radīt šķidrums zem spiediena, piemēram, nokļūšana uz ādas, izšļakstīšanās un kustīgas daļas, rīkojieties saskaņā ar spiediena samazināšanas procedūru visos gadījumos, kad tiek apturēta izsmidzinātāja darbība, kā arī pirms izsmidzinātāja tīrīšanas vai pārbaudes un pirms iekārtas apkopes.

1. Pagrieziet ieslēgšanas/izslēgšanas slēdzi pozīcijā **IZSLĒGTS**.



2. Aktivējiet sprūda fiksatoru.

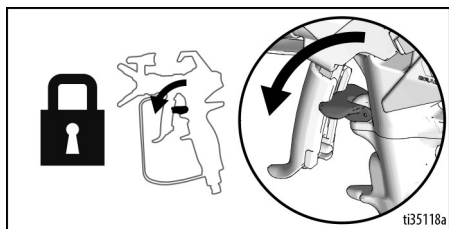

3. Pagrieziet spiediena vadības pogu uz zemāko līmeni.

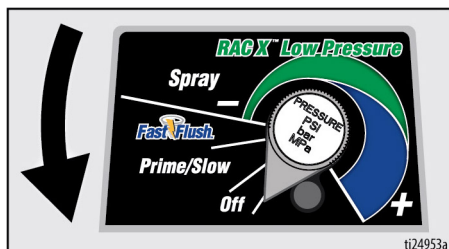

4. Ievietojiet noplūdes cauruli spainī un pagrieziet galveno vārstu uz leju, lai samazinātu spiedienu. Galveno vārstuli krāsas aizplūšanas pozīcijā (vārsts lejup) atstājiet līdz nākamajai izsmidzināšanas reizei.

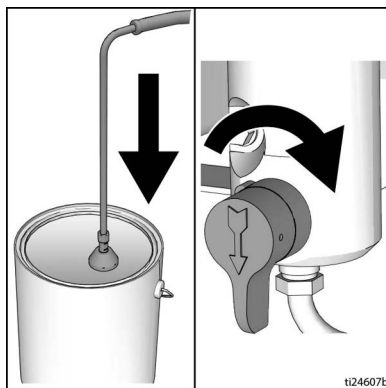

5. Turiet izsmidzināšanas pistoles metāla daļu cieši pie iezemēta metāla spaiņa. Tēmējiet pistoli spaiņa iekšpusē. Atbrīvojiet sprūda fiksatoru un iedarbiniet izsmidzināšanas pistoli, lai samazinātu spiedienu.

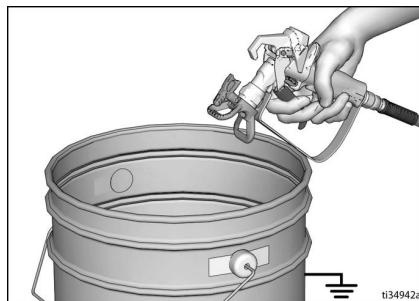

6. Aktivizējiet sprūda fiksatoru.
7. Ja jums šķiet, ka izsmidzināšanas uzgalis vai šļūtene ir aizsērējusi vai spiediens nav samazināts:
 - a. ĻOTI LĒNĀM atļaidiet uzgaļa aizsargu, pilnībā nenoņemot uznavu vai šļūtenes gala savienojumu, lai pakāpeniski izlaistu spiedienu;
 - b. Pilnībā atskrūvējiet uzgriezni vai savienojumu.
 - c. iztīriet šļūtenes vai gala aizsprostojumu.

Sprūda fiksators

Lai novērstu pistoles nejaušu ieslēgšanos ar roku kritiena vai trieciena rezultātā, vienmēr, kad jūs beidziet izsmidzināšanu, ieslēdziet sprūda drošības slēdzi.

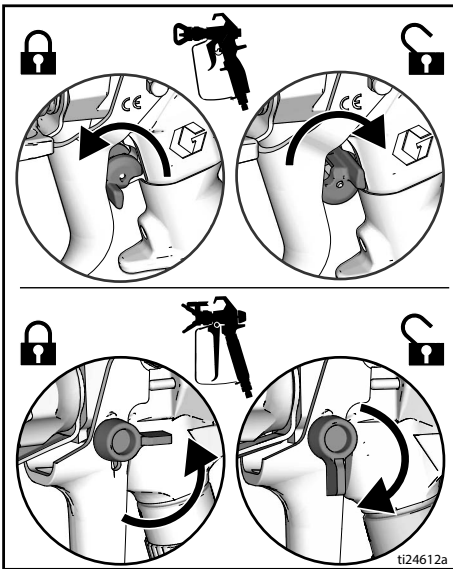

Iestatīšana

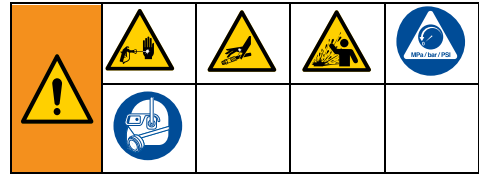

Pirmo reizi izsaiņojot izsmidzinātāju vai pēc ilgākas uzglabāšanas, veiciet iestatīšanas procedūru. Kad ir veikta ierīces salikšana pirmajā lietošanas reizē, noņemiet transportēšanas aizbāzni no šķidruma izplūdes.

1. Pievienojiet Graco bezgaisa šļūteni šķidruma izejai. Izmantojiet uzgriežņu atslēgas, lai stingri to pievilktu.

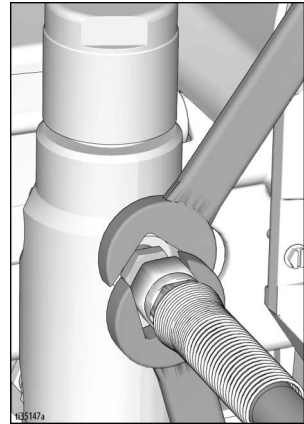

2. Pievienojiet šļūtenes otru galu pistolei.

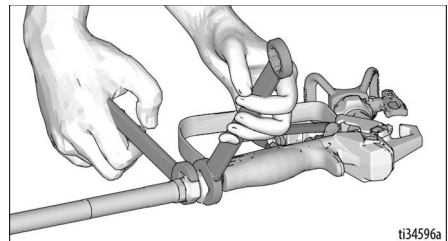

3. Izmantojiet uzgriežņu atslēgas, lai stingri to pievilktu.

4. Aktivējiet sprūda drošības slēdzi.

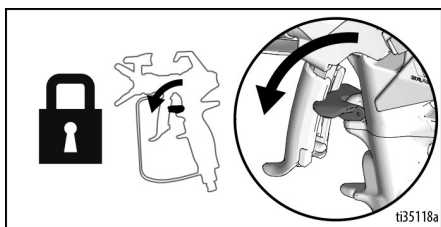

5. Noņemiet uzgaļa aizsargu.

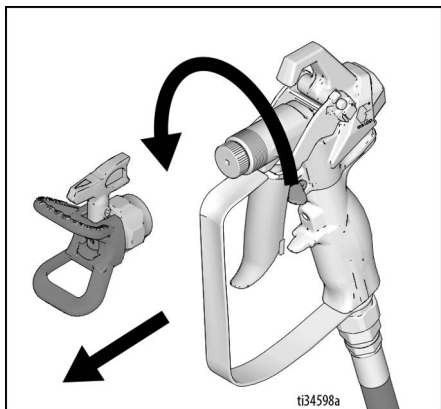

6. Pirmo reizi izsaiņojot izsmidzinātāju, noņemiet iesaiņošanas materiālus no ieplūdes filtra. Pēc ilgākas uzglabāšanas pārbaudiet, vai ieplūdes filtrā nav aizsērējumi un gruži.

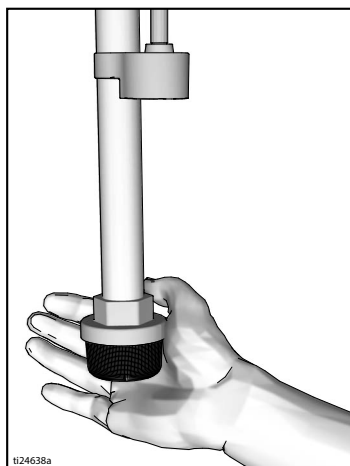

7. Kakliņa uzmavas blīvējumu piepildiet ar TSL, lai novērstu priekšlaicīgu blīvējuma nolietošanos. Izpildiet šīs darbības ik dienu vai katrā ierīces lietošanas reizē.

- Ievietojiet TSL balona sprauslu izsmidzinātāja priekšpusē esošā režģa augšējā centrālajā atvērumā.
- Saspiediet balonu, lai izvadītu pietiekamu daudzumu TSL un aizpildītu brīvo vietu starp sūkņa stieni un iepakojuma uzgriežņa blīvējumu.

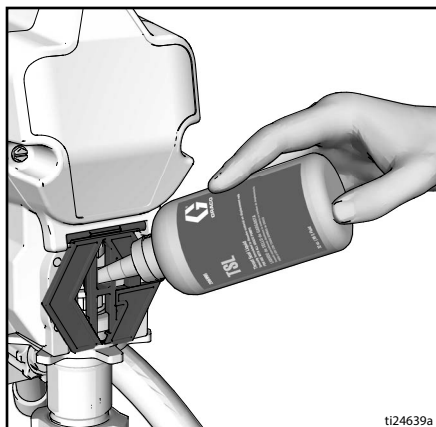

8. Pārbaudiet, vai ieslēgšanas/izslēgšanas slēdzis ir **IZSLĒGTS**.

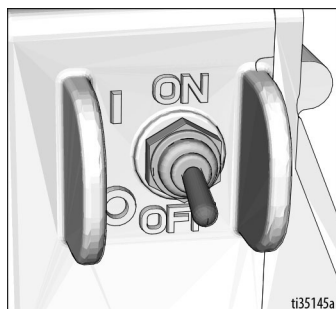

9. Iespraidiet strāvas vadu pareizi iezemētā elektriskajā kontaktrozete.

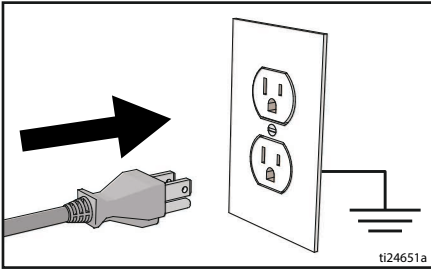

10. Pagrieziet galveno vārstu uz leju.

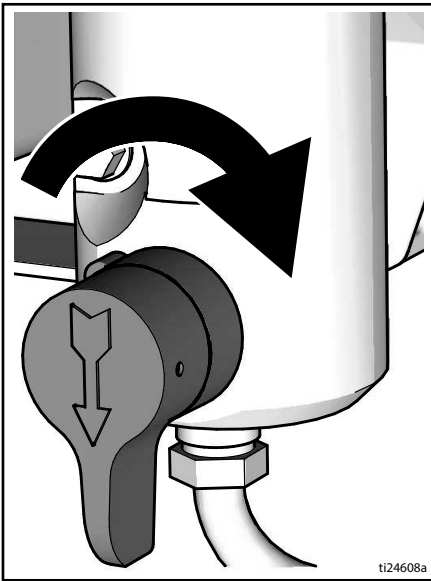

11. Ievietojiet šķidruma iepļūdes cauruli ar iztecināšanas cauruli zemētā metāla spainī, kas daļēji piepildīts ar skalošanas šķidrumu. Skatīt **Zemēšana**, 11. lpp.

PIEZĪME. Jauni izsmidzinātāji ir uzpildīti ar uzglabāšanas šķidrumu, kas pirms ierīces lietošanas ir jāizskalo, izmantojot vaierspirtu.

Pārbaudiet, vai skalošanas šķidrums ir saderīgs ar izsmidzināmo materiālu. Iespējams, būs jāveic otrreizēja skalošana, izmantojot saderīgu šķidrumu. Izmantojiet ūdeni lateksa krāsai vai vaierspirtu eļļas krāsai.

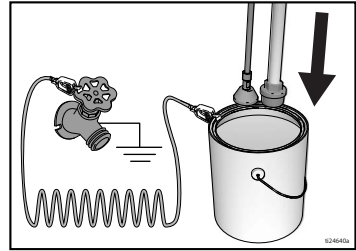

12. Pagrieziet spiediena regulatoru pozīcijā „OFF” (IZSLĒGTS).
13. Pagrieziet ieslēgšanas/izslēgšanas slēdzi pozīcijā **IESLĒGTS**.
14. Pagrieziet galveno vārstu horizontāli. Atbrīvojiet sprūda drošības slēdzi.
15. Pagrieziet spiediena regulēšanas slēdzi pozīcijā „Prime/Slow” (Primārais/lēnais režīms).
16. Turiet pistoles metāla daļu cieši pie iezemēta metāla spaiņa. Ieslēdziet pistoli un skalojiet vienu minūti.
17. Pagrieziet iesl./izsl. slēdzi **OFF** (izslēgtā) pozīcijā.
18. Aktivizējiet sprūda fiksatoru.
19. Pēc uzglabāšanas šķidruma izskalošanas no izsmidzinātāja iztukšojiet spaini. Nomainiet šķidruma iepļūdes cauruli ar iztecināšanas cauruli zemētā metāla spainī, kas daļēji piepildīts ar skalošanas šķidrumu. Izmantojiet ūdeni, lai izskatotu krāsu uz ūdens bāzes vai vaierspirtu, lai izskatotu krāsu uz eļļas bāzes.
20. Pagrieziet ieslēgšanas/izslēgšanas slēdzi pozīcijā **IESLĒGTS**.
21. Pagrieziet galveno vārstu horizontāli. Atbrīvojiet sprūda drošības slēdzi.
22. Turiet pistoles metāla daļu cieši pie iezemēta metāla spaiņa. Aktivizējiet pistoli un skalojiet, līdz spainis ir tīrs.
23. Pagrieziet iesl./izsl. slēdzi **OFF** (izslēgtā) pozīcijā.
24. Aktivizējiet sprūda fiksatoru.
25. Izsmidzinātājs ir gatavs ieslēgšanai un smidzināšanai.

Palaide

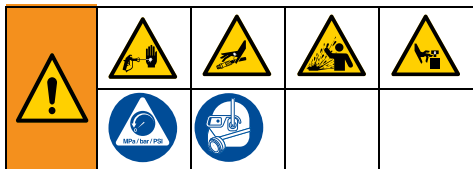

1. Veiciet **Spiediena samazināšanas procedūra**, 12. lpp.
2. Spiediena regulatoru pagrieziet līdz zemākajam spiediena līmenim.

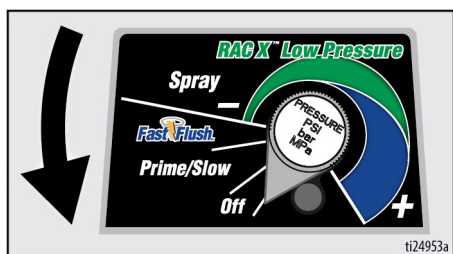

3. Pagrieziet ieslēgšanas/izslēgšanas slēdzi pozīcijā **IESLĒGTS**.

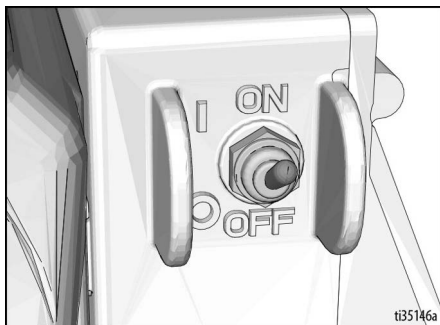

4. Ievietojiet šķidruma iepļūdes cauruli krāsas spainī. Ievietojiet noplūdes cauruli atkritumu spainī.
5. Pagrieziet spiediena slēdzi pozīcijā „Fast Flush” (Ātrā skalošana), lai ieslēgtu motoru. Ļaujiet krāsai cirkulēt pa noplūdes cauruli 15 sekundes.

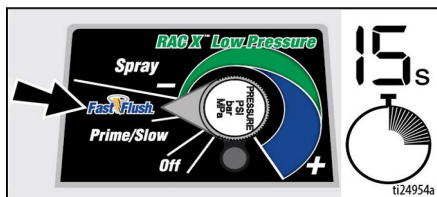

6. Pagrieziet galveno vārstu horizontāli. Atbrīvojiet sprūda drošības slēdzi.

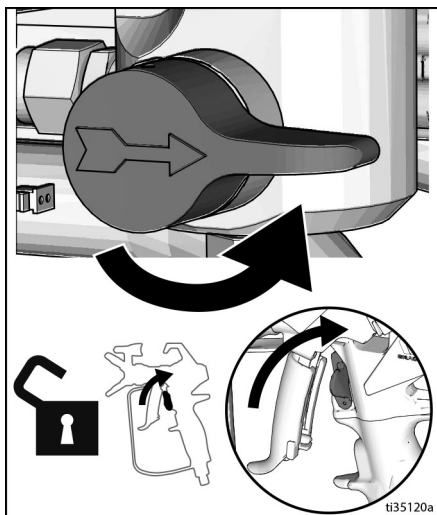

7. Turiet pistoli pret izņemtu metāla atkritumu spaini. Darbiniet pistoli, līdz ir redzama krāsa.

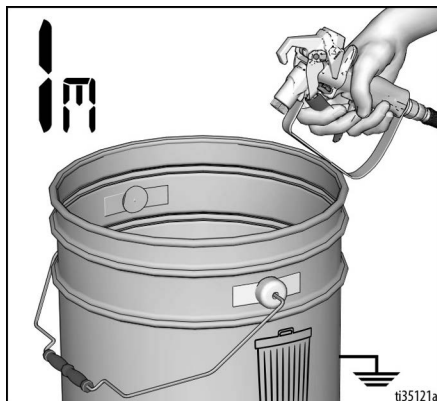

8. Pārvietojiet pistoli pie krāsas spaiņa un darbiniet 20 sekundes. Atlaidiet sprūdu un pagaidiet, kamēr izsmidzinātājā radīsies spiediens. Aktivizējiet sprūda drošības slēdzi.



<p>Augstspiediena izsmidzinātājs var ievadīt ķermenī toksinus un izraisīt nopietnu traumu. Neapturiet noplūdes ar roku vai lupatu.</p>				

9. Apskatieties, vai nav noplūdes. Ja rodas noplūde, veiciet **Spiediena samazināšanas procedūru**, 12. lpp.; pēc tam nostipriniet visu armatūru un atkārtojiet salikšanas procedūru. Ja noplūžu nav, pārejiet uz nākamo soli.
10. Ieskrūvējiet uzgaļa montāžu pistolē un nostipriniet to. Skatīt **Sprauslas uzgaļa uzlikšana**, 18. lpp. Informāciju par pistoles montāžu skatiet atsevišķā pistoles lietošanas pamācībā.

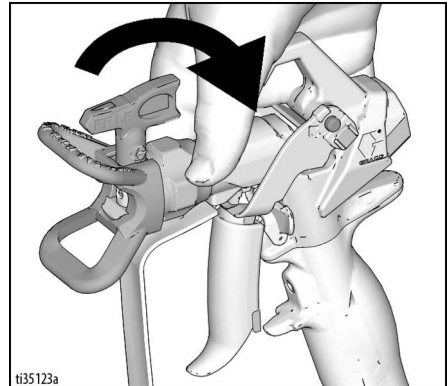

Ekspluatācija

Sprauslas uzgaļa uzlikšana



Lai izvairītos no nopietnām ādas injekcijas traumām, uzliekot vai noņemot smidzinātāja uzgali un uzgaļa aizsargu, nelieciet roku sprauslas uzgaļa priekšā.

1. Veiciet **Spiediena samazināšanas procedūru**, 12. lpp.
2. Izmantojiet izsmidzinātāja uzgali (A), lai ievietotu OneSeal™ (B) uzgaļa aizsargā (C).

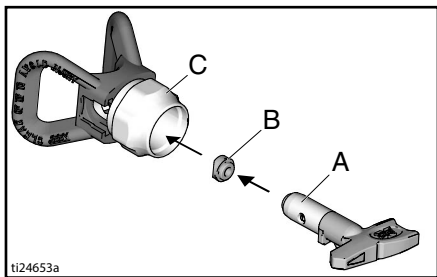

3. Ielieciet sprauslas uzgali.

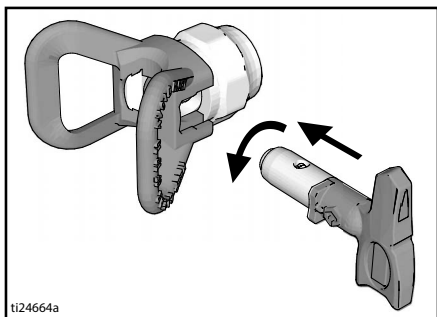

4. Pieskrūvējiet iekārtas mezglu pistolei. Pievelciet.

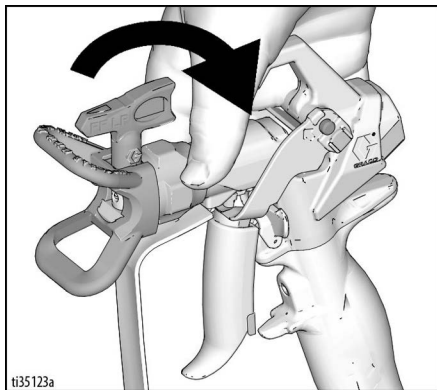

Izsmidzināšana

Ja izmanto „RAC X™ FF LP” reversīvo zemspiediena smidzināšanas uzgali gala pārklājumu veidošanai, smidzināšanas spiediens var būt zemāks. Izsmidzinot ar zemu spiedienu, ir mazāks risks izsmidzināt pārāk daudz materiāla un smidzināšanas uzgalis mazāk nolietojas. Noregulējiet smidzinātāja spiedienu, lai neizsmidzinātu pārāk daudz materiāla.

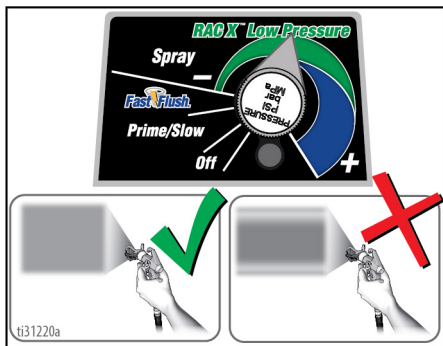

Izsmidzināts, vienmērīgi sadalīts vēdekļa formā

Slikti noklātas joslas

1. Izsmidziniet pārbaudes pārklājumu. Noregulējiet spiedienu, lai novērstu sabiezējumus gar malām.

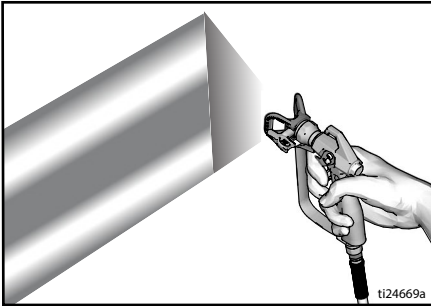

2. Izmantojiet mazāka izmēra uzgali, ja ar spiediena regulēšanu nevar novērst malu sabiezējumus.
3. Turiet pistoli perpendikulāri, 25-30 cm (10-12 in.) no virsmas. Izsmidziniet uz priekšu un atpakaļ, pārklājiet par 50%.

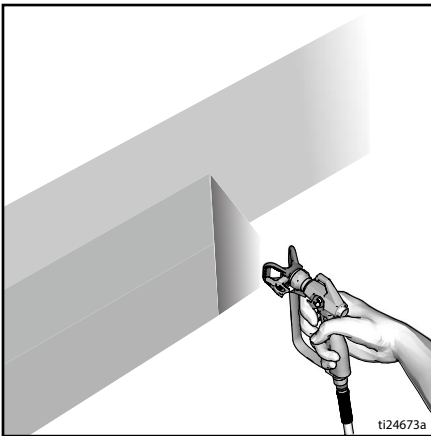

4. Iedarbiniet pistoli pēc kustības. Pirms pārtraukšanas atlaidiet sprūdu. Papildinformāciju par izsmidzināšanu skatiet speciālā pistoles rokasgrāmatā.

Sprauslas uzgala aizsērējuma tīrīšana



Lai izvairītos no traumām, nekādā gadījumā nepagrieziet pistoli uz savu roku vai uz drānu!

1. Atbrīvojiet sprūdu. Aktivizējiet sprūda fiksatoru. Pagrieziet izsmidzinātāja uzgali. Atbrīvojiet sprūda drošības slēdzi. Iedarbiniet pistoli atkritumiem paredzētā vietā, lai atbrīvotu pistoli no aizsērējuma.



2. Aktivizējiet sprūda fiksatoru. Pagrieziet sprauslas uzgali sākotnējā stāvoklī. Atbrīvojiet sprūda drošības slēdzi un turpiniet izsmidzināt.

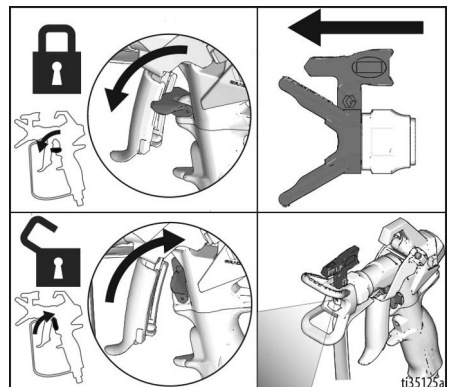

Tīršana

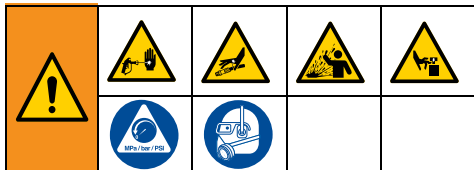

1. Veiciet darbības, kas norādītas sadaļā **Spiediena samazināšanas procedūra**, 12. lpp.
2. Noņemiet uzgaļa aizsargu un sprauslas uzgali. Papildinformāciju skatiet atsevišķajā pistoles rokasgrāmatā.

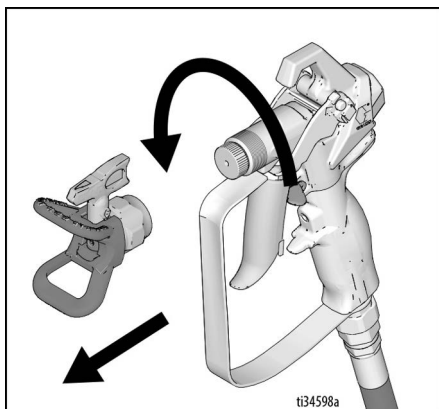

Noplūdes caurules ātrā skalošana

3. Noņemiet šķidruma ieklūdes cauruli un izvadiet krāsu no caurules, noslaukiet lieko krāsu iekšpusē.

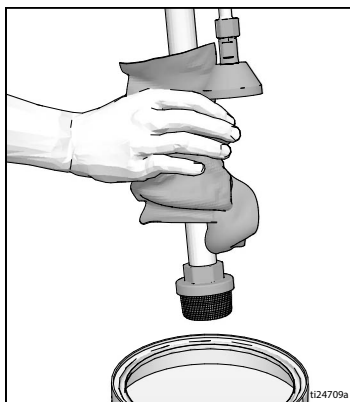

4. Ievietojiet šķidruma ieklūdes cauruli skalošanas šķidrumā. Izmantojiet ūdeni ūdenskrāsai un vaiņspirtu eļļas krāsai. Ievietojiet noplūdes cauruli atkritumu spainī.

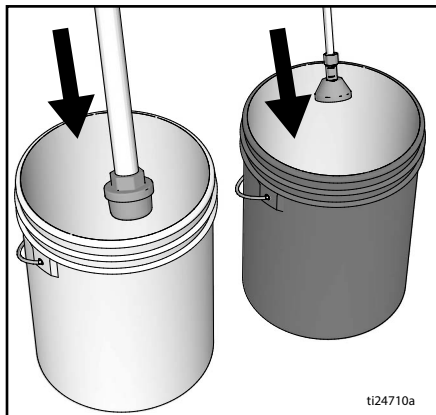

5. Lai izskalotu noplūdes cauruli un sūkni, pagrieziet galveno vārstu lejup.

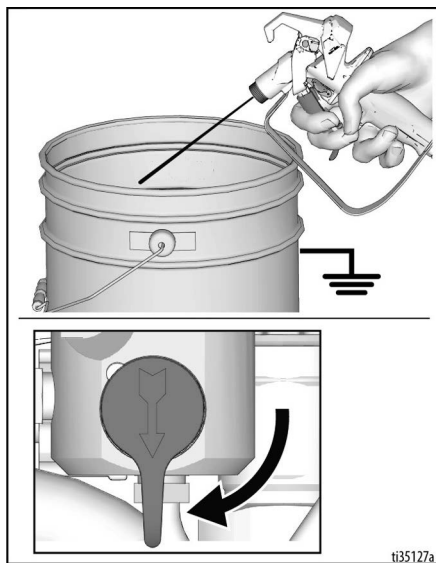

6. Pagrieziet spiediena slēdzi ātrās skalošanas režīmā, ļaujiet ierīcei darboties, līdz sūknis darbojas vienmērīgi un atkritumu spainī ir redzams skalošanas šķidrumš.

Ātrās skalošanas šļūtene un pistole

- Lai izskalotu bezgaisa šļūteni un izsmidzināšanas pistoli, pagrieziet galveno vārstu horizontālā stāvoklī.
- Turiet pistoli pret atkritumu spaini. Atbrīvojiet sprūda drošības slēdzi. Aktivizējiet pistoli un pagrieziet spiediena slēdzi ātrās skalošanas režīmā, ļaujiet ierīcei darboties, līdz sūknis darbojas vienmērīgi un ir redzams skalošanas šķidrums.

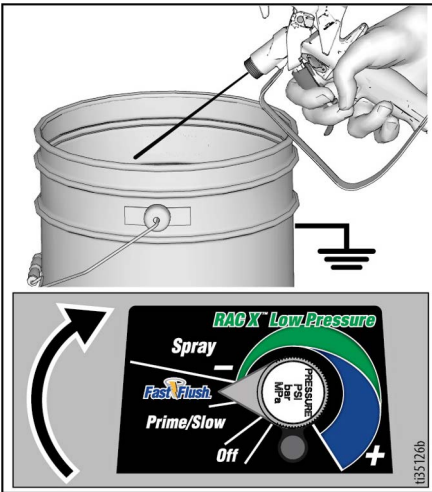

- Pārtrauciet darbināt pistoli.

- Paceliet šķidrums ieplūdes cauruli virs skalošanas šķidrums.

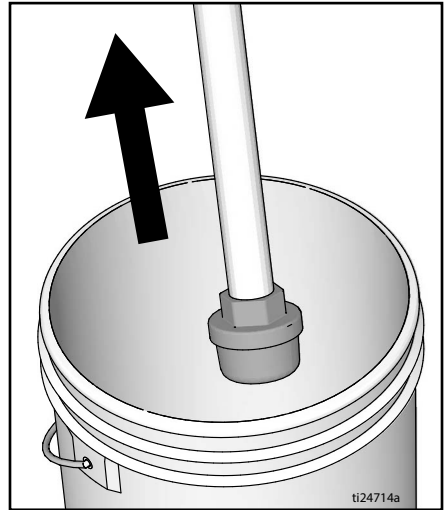

- Ar galveno vārstu horizontāli. Iedarbiniet pistoli skalošanas spainī, lai no šļūtenes iztīrītu šķidrums.
- Aktivizējiet sprūda drošības slēdzi.



Ekspluatācija

13. Pagrieziet spiediena slēdzi pozīcijā „OFF” (IZSLĒGT) un pagrieziet slēdzi „ON/OFF” (IESLĒGT/IZSLĒGT) pozīcijā „OFF” (IZSLĒGT). Atvienojiet izsmidzinātāju no barošanas avota.

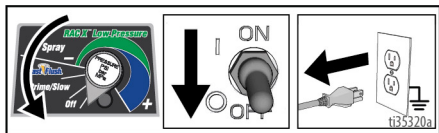

14. Noņemiet filtru no pistoles un izsmidzinātāja (ja uzstādīts). Izīriet un apskatiet. Uzstādiet filtru. Skatiet atsevišķo pistoles rokasgrāmatu.

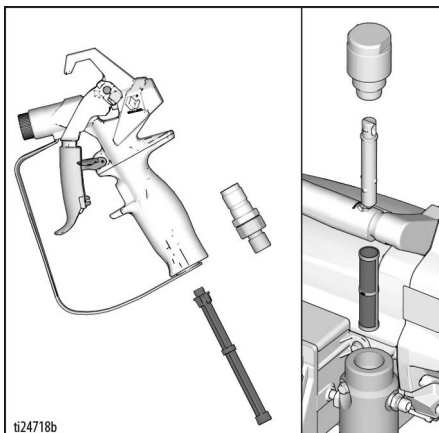

15. Ja skalojat ar ūdeni, izskalojiet vēlreiz ar vaiņspirtu vai līdzekli Pump Armor, lai atstātu aizsargkārtiņu pret sasaldšanu vai koroziju.

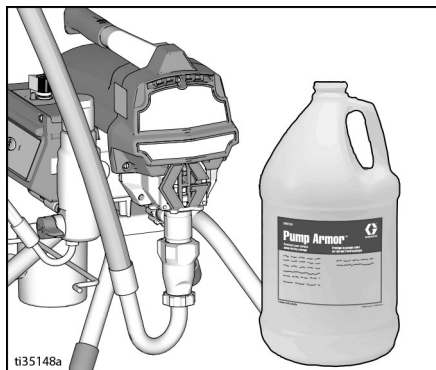

16. Noslaukiet izsmidzinātāju, šļūteni un pistoli ar ūdeni vai lakbenzinā samērcētu drāniņu.

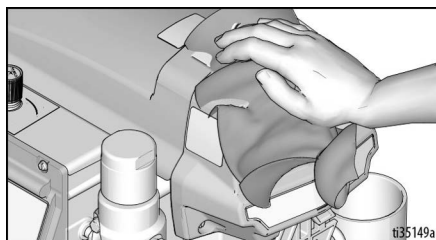

Digitālais displejs

Lielākā daļa modeļu ir aprīkoti ar digitālo displeju. Šajā sadaļā skaidrots, kā izmantot šo funkciju.



Galvenā darbības izvēlne

Ātri nospiežot displeja pogu, tiek parādīts nākamais displejs. Lai mainītu mērvienības vai atiestatītu datus, nospiediet un turiet nospiestu displeja pogu.

1. Veiciet darbības, kas norādītas sadaļā **Spiediena samazināšanas procedūra**, 12. lpp.
2. Pieslēdziet izsmidzinātāju zemētai kontaktligzdai. Pagrieziet ieslēgšanas/izslēgšanas slēdzi pozīcijā **IESLĒGTS**.

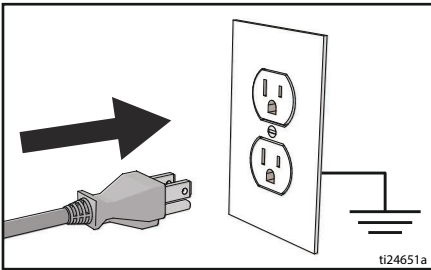

ti24651a

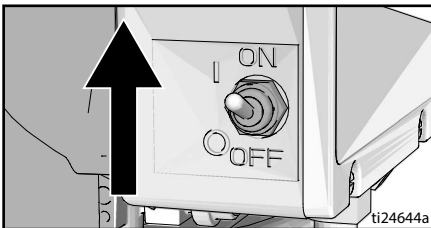

ti24644a

3. Tiek parādīts spiediena displejs. Ja spiediens ir mazāks nekā 14 bāri, 1,4 MPa (200 psi), parādās svītras.

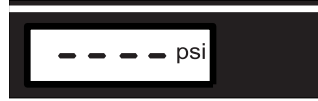

ti2786a

4. Īsi nospiediet displeja pogu, lai pārslēgtu uz darba galoniem (vai litriem x 10).

PIEZĪME. Īsu brīdi parādās **JOB**; pēc tam parādās galonu skaits, kas izsmidzināts virs 70 bāri, 7 MPa (1 000 psi).

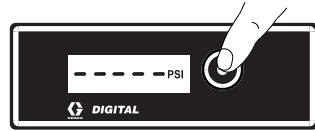

ti7486b

5. Nospiediet un turiet nospiestu displeja pogu, lai atiestatītu uz nulli, vai īsi nospiediet ogu, lai pārietu uz ekspluatācijas laika galoniem (vai litriem x 10).

PIEZĪME. Īsu brīdi parādās **LIFE**; pēc tam parādās galonu skaits, kas izsmidzināts virs 70 bāri, 7 MPa (1 000 psi).



ti7487b

6. Lai mainītu spiediena mērvienības (bāri, MPa vai psi), nospiediet un astoņas sekundes turiet nospiestu displeja pogu, līdz ir parādītas vēlamās mērvienības. Atlasot bārus vai MPa, galoni tiek mainīti uz litriem x10.

Saglabāto datu displejs

1. Veiciet darbības, kas norādītas sadaļā **Spiediena samazināšanas procedūra**, 12. lpp.
2. Nospiediet displeja taustiņu un pagrieziet slēdzi „ON/OFF” (IESLĒGT/IZSLĒGT) pozīcijā „ON” (IESLĒGT).

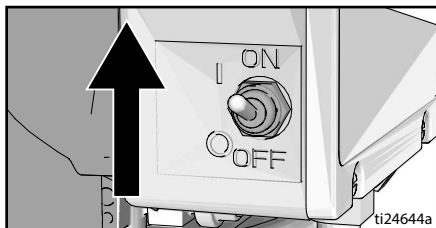

3. Vienu sekundi tiek parādīts teksts **S/N**, un pēc tam tiek parādīts sērijas numurs. Īsi nospiediet displeja pogu; tiek parādīts kopējais motora darbības stundu skaits.



ti7489b

4. Īsi nospiediet displeja pogu; tiek parādīts pēdējais kļūdas kods: piem., **E=07**. Informāciju par problēmu novēršanu skatiet sadaļā **Elektroapgāde**, 30. lpp.



ti7490b

5. Nospiediet un turiet nospiestu displeja pogu, lai nodzēstu pēdējās kļūdas kodu uz nulli. Īsi nospiediet taustiņu, lai pārietu uz programmatūru **REV**.



ti7491b

6. Pagrieziet slēdzi „ON/OFF” (IESLĒGT/IZSLĒGT) pozīcijā „OFF” (IZSLĒGT), lai izietu no saglabāto datu režīma.

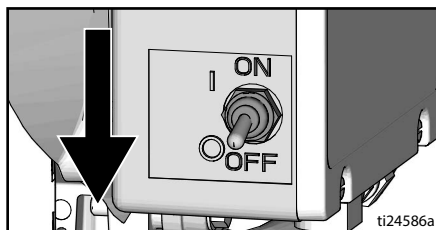

ti24586a

BlueLink™ lietotne

(Ja nepieciešams)

Lejupielādējiet lietotni Graco Blue Link no Apple Store, Google Play vai citiem pieejamiem lietojumprogrammu veikaliem, lai izveidotu savienojumu ar krāsu aerosolu, izmantojot Bluetooth®.

BlueLink lietotne ļauj piekļūt izsmidzinātāja informācijai, iestatījumiem, statistikai, kā arī nodrošina piekļuvi noderīgām funkcijām, piemēram, WatchDog™, uzlabotai apkopes izsekošanai, izsmidzināšanas izsekošanai un darbu izsekošanai. Graco BlueLink lietotni varat atrast:

<https://www.graco.com/BlueLink>



Papildu instrukcijas varat uzzināt caur lietotni. Instrukcijas varat atvērt arī interneta vietnē:

<https://www.graco.com/BlueLinkSupport>



BlueLink ieslēgšana un izslēgšana



Graco BlueLink sistēma izmanto Bluetooth, lai sazinātos starp izsmidzinātāja vadības paneli un mobilo tālruni. Lai izslēgtu BlueLink, atslēdzot Bluetooth raidītāju, veiciet šādas darbības.

1. Pārslēdziet ieslēgšanas/izslēgšanas slēdzi pozīcijā **izslēgts**. Pagrieziet spiediena regulēšanas pogu **OFF** (izslēgšanas) pozīcijā — pretēji pulkstenrādītāja virzienam līdz galam.
2. Atvienojiet izsmidzinātāju no barošanas kontaktligzdas un 5 minūtes pagaidiet, līdz strāva izkļiedžas.
3. Noņemiet vadības kārbas pārsegu.
4. Galvenajā vadības panelī atvienojiet plakano kabeli. Lai BlueLink iespējotu, atkal pievienojiet šo kabeli.



5. Uzlieciet atpakaļ vadības kārbas pārsegu.

Apkope

Regulāra apkope ir svarīga, lai nodrošinātu jūsu smidzinātāja pareizu darbību. Apkope nozīmē standarta darbību veikšanu, lai nodrošinātu izsmidzinātāja darbību un novērstu problēmu rašanos nākotnē.



Pirms apkopes veikšanas izpildiet darbības, kas aprakstītas sadaļā **Spiediena samazināšanas procedūra**, 12. lpp.

Darbība	Intervāls
Pārbaudiet/tīriet izsmidzinātāja filtru, šķidrums iekļūdes filtru un pistoles filtru.	Ik dienu vai katrā izsmidzinātāja lietošanas reizē
Pārbaudiet, vai motora aizsargkanāli nav bloķēti.	Ik dienu vai katrā izsmidzinātāja lietošanas reizē
Papildiniet TSL caur TSL uzpildes punktu.	Ik dienu vai katrā izsmidzinātāja lietošanas reizē
Pārbaudiet, vai izsmidzinātājs pārtrauc darbību. Ja izsmidzinātāja pistole NAV aktivizēta, izsmidzinātāja motoram ir jāpārtrauc darbība un tas nedrīkst atsākt darbību, līdz pistole tiek atkal aktivizēta. Ja izsmidzinātājs atsāk darbību, kad pistole NAV aktivizēta, pārbaudiet, vai sūknī nav iekšējas/ārējas noplūdes, un pārbaudiet, vai nav radusies noplūde galvenajā vārstā.	Ik pēc 3785 litri (1000 galoniem)
Kakliņa uznavas blīvējuma pielāgošana Ja pēc ierīces ilglaicīga lietojuma sūkņa blīvējumā rodas noplūde, pievelciet blīvējuma uzgriezni virzienā uz leju, līdz noplūde tiek apturēta vai samazinās. Tas atļauj sūknēt apmēram 100 galonu papildus pirms nepieciešama nomaiņa. Blīvējuma uzgriezni var pievilkt, nenoņemot blīvredzenu.	Pēc nepieciešamības atkarībā no lietojuma



Apkopi var ielānot un izsekot caur Graco BlueLink lietotni.

Pārstrāde un iznīcināšana ekspluatācijas beigās

Produkta darbmūža beigās izjauciet un pārstrādājiet to atbildīgi.

Sagatavošana:

- Veiciet darbības, kas aprakstītas sadaļā **Spiediena samazināšanas procedūra**, 12. lpp.
- Iztukšojiet un iznīciniet šķidrumus, ievērojot piemērojamus noteikumus. Izlasiet materiāla ražotāja drošības datu lapu.

Izjaukšana un pārstrāde:

- Izņemiet motorus, shēmas plates, displejus un citas elektroniskās detaļas. Izņemiet bateriju no baterijas turētāja vadības paneli. Pārstrādājiet atbilstoši piemērojamajiem noteikumiem.
- Neizmetiet elektroniskās detaļas sadzīves vai komerciālajos atkritumos.
- Atlikušo izstrādājumu nogādājiet pārstrādes vietā.

Problēmu novēršana

Mehāniska/šķidruma plūsma



1. Pirms pārbaudes vai remonta veikšanas izpildiet **Spiediena samazināšanas procedūra**, 12. lpp.
2. Pirms ierīces izjaukšanas pārbaudiet visas iespējamās kļūmes un to iemeslus.

Problēma	Ko pārbaudīt Ja pārbaudē defekts nav konstatēts, veiciet nākamo pārbaudi.	Kādas darbības veicamas Ja pārbaudē konstatēts defekts, skatiet šo aili.
vadības paneļa statusa gaismas indikators mirgo vai nedeg, un izsmidzinātājs ir pieslēgts barošanai.	Ir bojājuma stāvoklis.	Nosakiet kļūdas risinājumu sadaļā Elektroapgāde , 30. lpp.
Zema sūkņa jauda	Nodilis sprauslas uzgalis.	Veiciet Spiediena samazināšanas procedūra , 12. lpp.; pēc tam nomainiet uzgali. Skatiet pistoles vai uzgaļa rokasgrāmatu.
	Aizsērējis izsmidzinātāja uzgalis.	Atbrīvojiet spiedienu. Pārbaudiet un iztīriet izsmidzinātāja uzgali.
	Krāsas padeve.	Uzpildiet un sagatavojiet sūkni.
	Aizsērējis ieplūdes sietiņš.	Noņemiet un iztīriet, pēc tam uzlieciat atpakaļ.
	Nepareizs ieplūdes vārsta lodītes un virzuļa lodītes novietojums.	Noņemiet ieplūdes vārstu un iztīriet. Pārbaudiet, vai lodītēs un ligzdās nav ierobijumu; nomainiet, ja nepieciešams. Skatiet sūkņa rokasgrāmatu. Pirms lietošanas filtrējiet krāsu, lai atdalītu daļiņas, kas var aizsprostot sūkni.
	Aizsērējis vai netīrs šķidruma filtrs vai uzgaļa filtrs.	Iztīriet filtru.
	Galvenajam vārstam ir noplūde.	Veiciet Spiediena samazināšanas procedūra , 12. lpp.; pēc tam salabojiet galveno vārstu.
	Pārbaudiet, vai sūknis neturpina gājienus, kad pistoles sprūds ir atlaists. (Galvenajā uzpildes vārstā nav noplūdes.)	Veiciet sūkņa apkopi. Skatiet sūkņa rokasgrāmatu.
Noplūde ap atveres blīvējuma uzgriezni var norādīt, ka ir nodiluši vai bojāti blīvējumi.	Nomainiet blīvējumus. Skatiet sūkņa rokasgrāmatu. Pārbaudiet arī virzuļa vārsta ligzdu – vai tur nav sacietējusi krāsa vai nav ierobijumi – un nomainiet, ja tas nepieciešams. Pievelciat blīvēšanas uzgriezni/saslapināto vāciņu (wet-cup).	

Problēmu novēršana

Problēma	Ko pārbaudīt Ja pārbaudē defekts nav konstatēts, veiciet nākamo pārbaudi.	Kādas darbības veicamas Ja pārbaudē konstatēts defekts, skatiet šo aili.
Zema sūkņa jauda	Bojāts sūkņa stienis.	Salabojiet sūkni. Skatiet sūkņa rokasgrāmatu.
	Zems strūklas spiediens.	Pagrieziet spiediena vadības pogu līdz galam pulkstenrādītāju kustības virzienā. Pārliecinieties, ka spiediena vadības poga ir pareizi uzstādīta un to var griezt līdz galam pulkstenrādītāju kustības virzienā. Ja problēmu neizdodas novērst, nomainiet spiediena regulatoru.
	Virzuļa blīvējumi ir nodiluši vai bojāti.	Nomainiet blīvējumus. Skatiet sūkņa rokasgrāmatu.
	O gredzens sūkni ir nolietojies vai bojāts.	Nomainiet o gredzenu. Skatiet sūkņa rokasgrāmatu.
	Iepļūdes vārsta lodīte ir noblīvēta ar materiālu.	Iztīriet iepļūdes vārstu. Skatiet sūkņa rokasgrāmatu.
	Liels spiediena kritums šļūtenē ar smagiem materiāliem.	Samaziniet kopējo šļūtenes garumu.
	Pārbaudiet, vai pagarinātāja vada izmērs ir pareizs.	Skatīt Pagarinātāji , 11. lpp.
Motors darbojas, bet sūknis neizdara gājienus	Klaņa mezgls ir bojāts. Skatiet sūkņa rokasgrāmatu.	Nomainiet klaņa mezglu. Skatiet sūkņa rokasgrāmatu.
	Bojāti zobrati vai piedziņas korpuss.	Apskatiet vai nav piedziņas korpusa mezglā vai zobratu bojājumu un nomainiet, ja tas nepieciešams.
Pārmērīga krāsas noplūde atveres blīvējuma uzgriezni	Atveres blīvējuma uzgrieznis ir vaļīgs.	Iznemiet atveres blīvējuma uzgriežņa paplāksni. Pievelciet atveres blīvējuma uzgriezni tikai tik daudz, lai apturētu noplūdi.
	Atveres blīvējumi ir nodiluši vai bojāti.	Nomainiet blīvējumus. Skatiet sūkņa rokasgrāmatu.
	Izspiedējstienis (displacement rod) ir nodilis vai bojāts.	Nomainiet stieni. Skatiet sūkņa rokasgrāmatu.
No pistoles pil šķidrums	Gaiss sūkni vai šļūtenē.	Pārbaudiet un pievelciet visus šķidruma padeves savienojumus. Uzpildes laikā sūknim jādarbojas iespējami lēni.
	Uzgalis ir daļēji aizsērējis.	Iztīriet uzgali. Skatīt Sprauslas uzgaļa aizsērējuma tīrīšana , 19. lpp.
	Šķidruma padeves līmenis ir zems, vai nav šķidruma.	Uzpildiet šķidrumu. Sākotnēji uzpildiet sūkni. Skatiet sūkņa rokasgrāmatu. Bieži pārbaudiet šķidruma padevi, lai nepieļautu, ka sūknis darbojas bez šķidruma.

Problēma	Ko pārbaudīt Ja pārbaudē defekts nav konstatēts, veiciet nākamo pārbaudi.	Kādas darbības veicamas Ja pārbaudē konstatēts defekts, skatiet šo aili.
Grūti uzpildāms sūknis	Gaiss sūknī vai šļūtenē.	Pārbaudiet un pievelciet visus šķidruma padeves savienojumus. Uzpildes laikā sūknim jādarbojas iespējami lēni.
	Ieplūdes vārstam ir noplūde.	Iztīriet ieplūdes vārstu. Pārļiecinieties, vai lodītes ligzda nav bojāta vai nodilusi un lodīte atrodas savā vietā. Ievietojiet atpakaļ vārstu.
	Sūkņa blīvējumi ir nodiluši.	Nomainiet sūkņa blīvējumus. Skatiet sūkņa rokasgrāmatu.
	Krāsa ir pārāk bieza.	Šķīdiniet krāsu atbilstoši ražotāja ieteikumiem.
Smidzinātājs darbojas no 5 līdz 10 minūtēm un pēc tam pārtrauc darbību	Pārāk cieši pievilkti blīvējuma uzgriežņi. Ja sūkņa blīvējuma uzgriežņi ir pievilkti pārāk cieši, uz sūkņa stieņa esošais blīvējums kavē sūkņa darbību un rada motora pārslodzi.	Valīgs sūkņa blīvējuma uzgriežņi. Pārbaudiet, vai ap atveri nav radusies noplūde. Ja nepieciešams, nomainiet sūkņa blīvējumu. Skatiet sūkņa rokasgrāmatu.

Problēmu novēršana

Elektroapgāde

Pazīme. Izsmidzinātājs nedarbojas, pārtrauc darbību vai neizslēdzas.



Veiciet darbības, kas norādītas sadaļā **Spiediena samazināšanas procedūra**, 12. lpp.

1. Pieslēdziet izsmidzinātāju zemētai pareiza sprieguma kontaktligzdai.
2. Pagrieziet slēdzi „ON/OFF” (IESLĒGT/IZSLĒGT) pozīcijā „OFF” (IZSLĒGT), gaidiet 30 sekundes un pēc tam vēlreiz pagrieziet to pozīcijā „ON” (IESLĒGT) (tādējādi tiek nodrošināta izsmidzinātāja darbība parastā režīmā).
3. Pagrieziet spiediena regulatora pogu pulksteņrādītāju kustības virzienā par 1/2 apgriezīenu.

4. Noņemiet vadības kārbas pārsegu, lai skatītu vadības paneļa statusa gaismas indikatoru. Lai noteiktu kodu (vai citus kodus, kas nav saistīti ar sprieguma padevi), skatiet vadības paneļa statusa indikatoru. Pagrieziet slēdzi „ON/OFF” (IESLĒGT/IZSLĒGT) pozīcijā „OFF” (IZSLĒGTS), noņemiet vadības paneļa pārsegu un pēc tam no jauna pieslēdziet barošanu (pozīcija „ON” (IESLĒGTS). Vērojiet statusa indikatoru. Ja LED indikatoru mirgo, saskaitiet, cik reizi tas iemirgojas, un šādi nosakiet kļūdas kodu (piemēram, divas reizes nozīmē 02 KODS).



Traucējumu novēršanas laikā nepieskarieties elektriskās sistēmas daļām un kustīgām daļām. Lai, traucējumu novēršanas nolūkā noņemot pārsegu, nepieļautu elektriskās strāvas triecienu, pēc ierīces atvienošanas no barošanas nogaidiet 5 sekundes, lai izlādētos kondensatoros uzkrātā elektrība.



Kļūdas kodu ziņojumi

KODS	ZIŅOJUMS	DARBĪBA
02	HIGH PRESSURE DETECTED - RELIEVE PRESSURE (KONSTATĒTS AUGSTS SPIEDIENS; SAMAZINIET SPIEDIENU)	Pārbaudiet, vai nav aizsērējumu. Izmantojiet tikai „Graco” izsmidzinātāja šļūtenes, ne mazāk kā 15 m/50 pēdu garumā.
03	PRESSURE TRANSDUCER NOT DETECTED (NAV KONSTATĒTS SPIEDIENA PĀRVEIDOTĀJS)	Pārbaudiet pārveidotāja savienojumu.
05	MOTOR NOT SPINNING (MOTORS NEGRIEŽAS)	Pārbaudiet, vai nav radušās mehāniskas kļūmes, un pārbaudiet motora savienojumus. Iespējams, materiāls ir pārāk biezs vai plāns.
06	MOTOR OVERHEATED (MOTORA PĀRKARŠANA)	Iestatiet izsmidzinātāju pozīcijā „OFF” (IZSLĒGTS). Pārbaudiet motora savienojumus. Pārbaudiet, vai pārsega atveres nav bloķētas. Smidzinātāja atdzišanai var būt nepieciešams līdz pat vienai stundai.

Problēma	Ko pārbaudīt	Kā pārbaudīt
Izsmidzinātājs vispār nedarbojas UN Neizgaismojas vadības paneļa statusa gaismas indikators	Skat. shēmu 35. lpp.	
Izsmidzinātājs neizslēdzas UN Vadības paneļa statusa indikators atkārtoti mirgo 2 reizes	Vadības panelis.	Nomainiet vadības paneli.
Izsmidzinātājs vispār nedarbojas UN Vadības paneļa statusa indikators atkārtoti mirgo 2 reizes	Pārbaudiet spiediena regulatoru vai tā savienojumus.	<p>Pārbaudiet, vai sistēmā nav spiediena (skat. Spiediena samazināšanas procedūra, 12. lpp.). Pārbaudiet, vai šķidruma plūsmas ceļi (piemēram, filtrs) nav aizsērējuši.</p> <p>Izmantojiet bezgaisa krāsas smidzināšanas šļūteni bez metāla lentes. Maza diametra šļūtene vai metāla apšuvums var radīt augstu spiedienu.</p> <p>Pagrieziet slēdzi „ON/OFF” (IESLĒGT/IZSLĒGT) pozīcijā „OFF” (IZSLĒGT) un atslēdziet izsmidzinātāju no barošanas avota.</p> <p>Pārbaudiet spiediena regulatoru un tā savienojumus ar vadības paneli.</p> <p>Atvienojiet spiediena regulatoru no vadības paneļa ligzdas. Pārbaudiet, vai spiediena regulatora un vadības paneļa kontakti ir tīri un cieši savienoti.</p> <p>Atkārtoti pievienojiet spiediena regulatoru vadības paneļa ligzdai. Pagrieziet slēdzi „ON/OFF” (IESLĒGT/IZSLĒGT) pozīcijā „ON” (IESLĒGT) un pagrieziet vadības slēdzi par 1/2 apgrieziena pulkstenrādītāju kustības virzienā. Ja izsmidzinātājs nedarbojas pareizi, pagrieziet slēdzi „ON/OFF” (IESLĒGT/IZSLĒGT) pozīcijā „OFF” (IZSLĒGT) un veiciet nākamo darbību.</p> <p>Uzstādiet jaunu spiediena regulatoru. Pagrieziet slēdzi „ON/OFF” (IESLĒGT/IZSLĒGT) pozīcijā „ON” (IESLĒGT) un pagrieziet vadības slēdzi par 1/2 apgrieziena pulkstenrādītāju kustības virzienā. Ja izsmidzinātājs nedarbojas pareizi, nomainiet vadības paneli.</p>

Problēmu novēršana

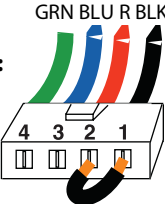
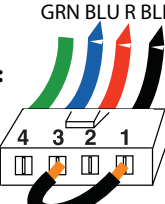
Problēma	Ko pārbaudīt	Kā pārbaudīt
<p>Izsmidzinātājs vispār nedarbojas UN Vadības paneļa statusa indikatora atkārtoti mirgo 3 reizes</p>	<p>Pārbaudiet spiediena regulatoru vai tā savienojumus (vadības panelis neuztver spiediena signālu).</p>	<p>Pagrieziet slēdzi „ON/OFF” (IESLĒGT/IZSLĒGT) pozīcijā „OFF” (IZSLĒGT) un atslēdziet izsmidzinātāju no barošanas avota.</p> <p>Pārbaudiet spiediena regulatoru un tā savienojumus ar vadības paneli.</p> <p>Atvienojiet spiediena regulatoru no vadības paneļa ligzdas. Pārbaudiet, lai pārliecinātos, vai spiediena regulatora un vadības paneļa kontakti ir tīri un cieši savienoti.</p> <p>Atkārtoti pievienojiet spiediena regulatoru vadības paneļa ligzdai. Pagrieziet slēdzi „ON/OFF” (IESLĒGT/IZSLĒGT) pozīcijā „ON” (IESLĒGT) un pagrieziet vadības slēdzi par 1/2 apgrieziena pulkstenrādītāju kustības virzienā. Ja izsmidzinātājs nedarbojas, pagrieziet slēdzi „ON/OFF” (IESLĒGT/IZSLĒGT) pozīcijā „OFF” (IZSLĒGT) un veiciet nākamo darbību.</p> <p>Pievienojiet darba kārtībā esošu pārbaudītu spiediena regulatoru vadības paneļa ligzdai.</p> <p>Pagrieziet slēdzi „ON/OFF” (IESLĒGT/IZSLĒGT) pozīcijā „ON” (IESLĒGT) un pagrieziet vadības slēdzi par 1/2 apgrieziena pulkstenrādītāju kustības virzienā. Ja izsmidzinātājs darbojas, uzstādiēt jaunu spiediena regulatoru.</p> <p>Nomainiet vadības paneli, ja izsmidzinātājs nedarbojas.</p> <p>Izmantojot ommetru, pārbaudiet spiediena regulatora pretestību (mazāk par deviņiem kiloomiem starp sarkano un melno vadu, 3–6 kiloomi starp zaļo un dzelteno vadu).</p>
<p>Izsmidzinātājs vispār nedarbojas UN Vadības paneļa statusa indikatora atkārtoti mirgo 5 reizes</p>	<p>Vadība dod komandu motoram sākt darbību, bet motora vārpsta negriežas. Iespējams, rotors ir bloķēts, pārtraukts motora un vadības paneļa savienojums, motora vai vadības paneļa bojājums vai pārmērīgs motora strāvas patēriņš.</p>	<ol style="list-style-type: none"> 1. Noņemiet sūkni un mēģiniet darbināt izsmidzinātāju. Ja motors darbojas, pārbaudiet, vai sūknis vai piedziņa nav bloķēta vai sasalusi. Ja izsmidzinātājs nedarbojas, veiciet 2. darbību. 2. Pagrieziet slēdzi „ON/OFF” (IESLĒGT/IZSLĒGT) pozīcijā „OFF” (IZSLĒGT) un atslēdziet izsmidzinātāju no barošanas avota. 3. Atvienojiet motora savienotāju(-s) no vadības paneļa ligzdas(-ām). Pārbaudiet, vai motora savienotāja un vadības paneļa kontakti ir tīri un cieši savienoti. Ja kontakti ir tīri un cieši savienoti, veiciet 4. darbību. 4. Izsēdziet izsmidzinātāju un pagrieziet motora ventilatoru par 1/2 apgriezienu. Iedarbiniet izsmidzinātāju. Ja izsmidzinātājs darbojas, nomainiet vadības paneli. Ja izsmidzinātājs nedarbojas, veiciet 5. darbību.

Problēma	Ko pārbaudīt	Kā pārbaudīt
		<p>5. Veiciet griešanās testu: Pārbaudiet lielo 4 tapu motora lauka savienotāju. Atvienojiet šķidrums sūkni no izsmidzinātāja. Pārbaudiet motoru, uzliekot savienotājkabeli starp 1. un 2. tapu. Pagrieziet motora ventilatoru aptuveni 2 apgriezienus sekundē. Ventilatorā jābūt kustības pretestība. Ja pretestība nav jūtama, motors ir jāmaina. Atkārtojiet ar šādām tapu kombinācijām: 1. un 3.; 2. un 3. 4. tapa (zaļais vads) šajā pārbaudē netiek izmantots. Ja visu griešanās testu rezultāti ir apmierinoši, veiciet 6. darbību.</p> <p>1. DARBĪBA:</p>  <p>2. DARBĪBA:</p>  <p>3. DARBĪBA:</p> 
		<p>6. Veiciet lauka isslēguma testu. Pārbaudiet lielo 4 tapu motora lauka savienotāju. Starp 4. tapu, zemejuma vadu un atlikušajām 3 tapām nav jābūt nepārtrauktībai. Ja motora lauka savienotāja tests nav sekmīgs, nomainiet motoru.</p> <p>7. Atkārtoti pievienojiet motora savienotāju(-s) pie vadības paneļa līgzdas(-ām). Pagrieziet slēdzi „ON/OFF” (IESLĒGT/IZSLĒGT) pozīcijā „ON” (IESLĒGT) un pagrieziet vadības slēdzi par 1/2 apgrieziena pulksteņrādītāju kustības virzienā. Ja motors nedarbojas, nomainiet vadības paneli.</p>

Problēmu novēršana

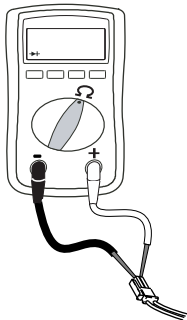
Problēma	Ko pārbaudīt	Kā pārbaudīt
<p>Izsmidzinātājs vispār nedarbojas UN Vadības paneļa statusa indikatora atkārtoti mirgo 6 reizes</p>	<p>Motors ir karsts, vai ir radies bojājums motora termiskajā ierīcē.</p>	<p>Ļaujiet izsmidzinātājam atdzist. Ja atdzisis izsmidzinātājs darbojas, novērsiet pārkaršanas cēloni. Glabājiet izsmidzinātāju vēsākā vietā ar labu ventilāciju. Pārļiecinieties, ka motora gaisa ievade nav bloķēta. Ja izsmidzinātājs joprojām nedarbojas, nomainiet motoru.</p> <p>PIEZĪME. Lai veiktu testu, motoram jābūt atdzisušam.</p> <ol style="list-style-type: none"> 1. Pārbaudiet vadības paneļa un termometra savienotāju (dzeltenie vadi). 2. Atvienojiet termometra savienotāju no vadības paneļa ligzdas. Pārbaudiet, vai kontakti ir tīri un cieši savienoti. Izmēriet termometra pretestību. Ja rādījums ir nepareizs, mainiet motoru.
		<p>Pārbaudiet motora temperatūras slēdzi: Atvienojiet termometra vadus. Iestatiet mērierīcē omus. Mēraparātā ir jābūt vērtībai 100k omi.</p>  <ol style="list-style-type: none"> 3. No jauna pievienojiet termometra savienotāju vadības paneļa ligzdaī. Pievienojiet barošanu, ieslēdziet izsmidzinātāju un pagrieziet vadības pogu par 1/2 apgriezieni pulksteņrādītāju kustības virzienā. Ja izsmidzinātājs nedarbojas, nomainiet vadības paneli.
<p>Pamata problēmas ar elektrību</p>	<p>Motora vadi ir stingri pievilkti un pareizi salāgoti</p> <p>Apskatiet, vai motora enkura kolektoram nav izdeguši laukumiņi, izdauzījumi vai lieli nelīdzenumi.</p>	<p>Nomainiet valīgās izvadsplāksnes; iežņaudziet izvadsplāksnēs izvādus. Pārļiecinieties, vai izvadsplāksne ir stingri pievienota.</p> <p>Notīriet shēmu paneļa izvadsplāksnes. Drošā veida pievienojiet vadus.</p> <p>Noņemiet motoru un, ja iespējams, izdariet motora kolektora apstrādi darbnīcā.</p>

Elektroapgāde (turpinājums)

Izsmidzinātājs nedarbojas

(darbības skatiet nākamajā lappusē)

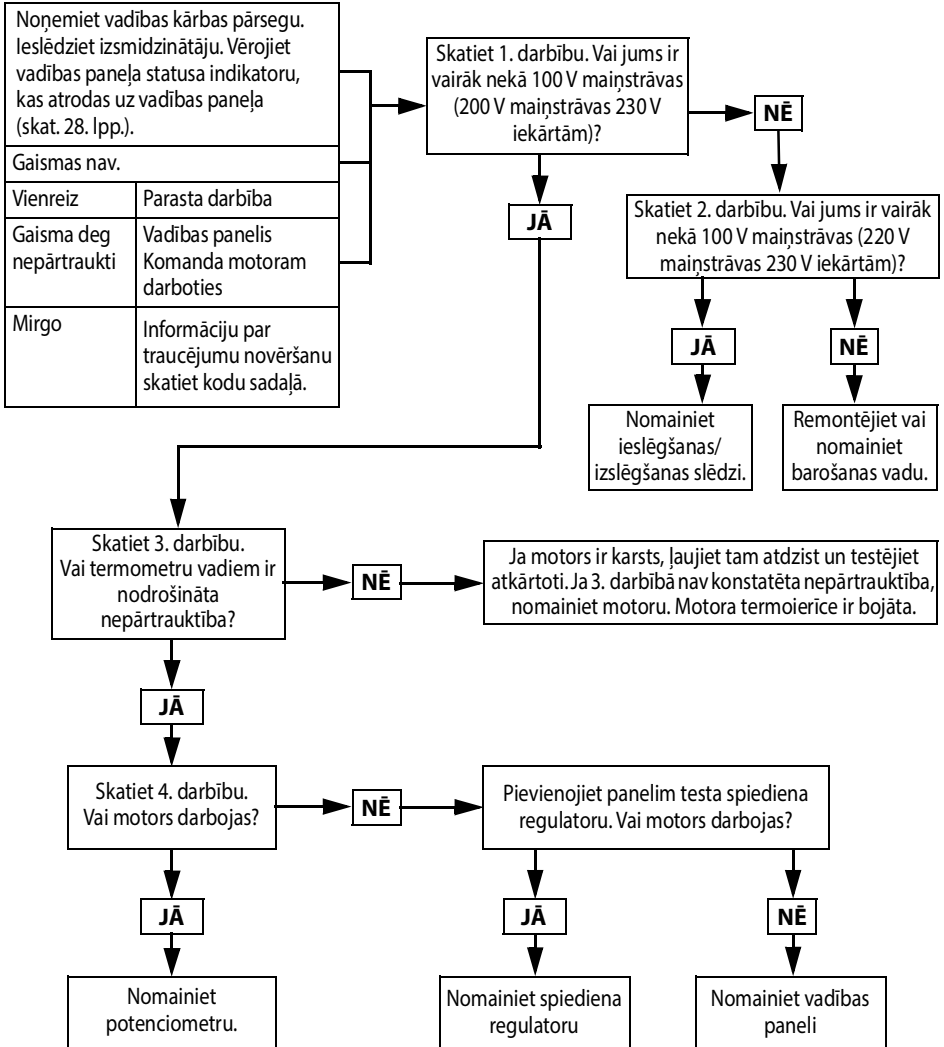

t124726a

Problēmu novēršana

1. darbība.

Pievienojiet barošanas vadu un ieslēdziet slēdzi. Pieslēdziet zondes vadības kārbai. Iestatiet mērierīci maiņstrāvas voltu pozīcijā.

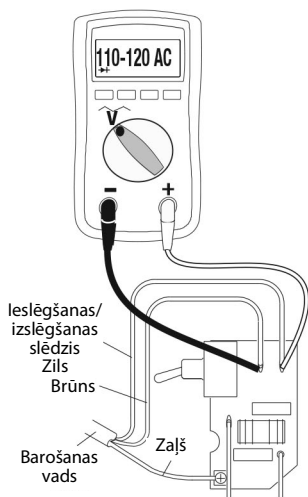

2. darbība.

Pievienojiet barošanas vadu un ieslēdziet slēdzi. Pieslēdziet zondes vadības kārbai. Iestatiet mērierīci maiņstrāvas voltu pozīcijā.

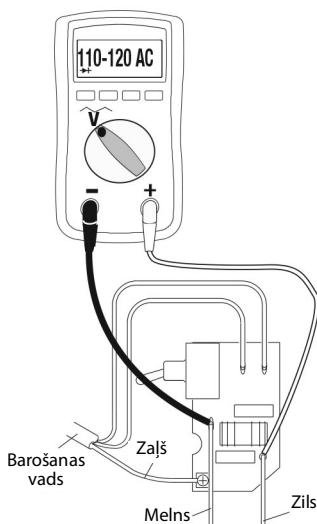

3. darbība.

Pārbaudiet motora termoslēdzi. Atvienojiet dzeltenos vadus. Mērparātā ir jābūt vērtībai 100k omi. **PIEZĪME.** Motoram mērījumu laikā jābūt atdzisušam.

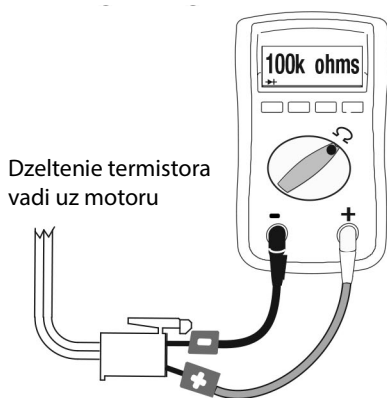

4. darbība.

Atvienojiet potenciometru. Pievienojiet barošanas vadu un ieslēdziet slēdzi.

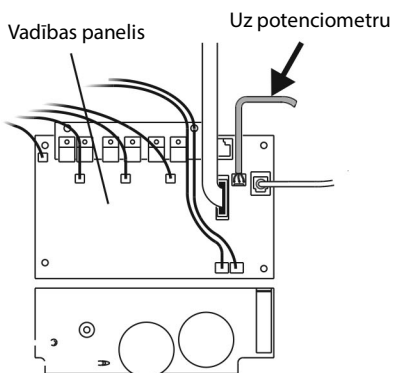

ti24084a

Elektroapgāde (turpinājums)

Izsmidzinātājs neizslēdzas

1. Veiciet **Spiediena samazināšanas procedūru**, 12. lpp. Atstājiet galveno vārstu atvērtu (vērsts lejup) un pagrieziet „ON/OFF” (IESLĒGT/IZSLĒGT) pozīcijā „OFF” (IZSLĒGT).
2. Noņemiet vadības kārbas pārsegu, lai būtu redzams vadības paneļa statusa indikators, ja tāds ir.



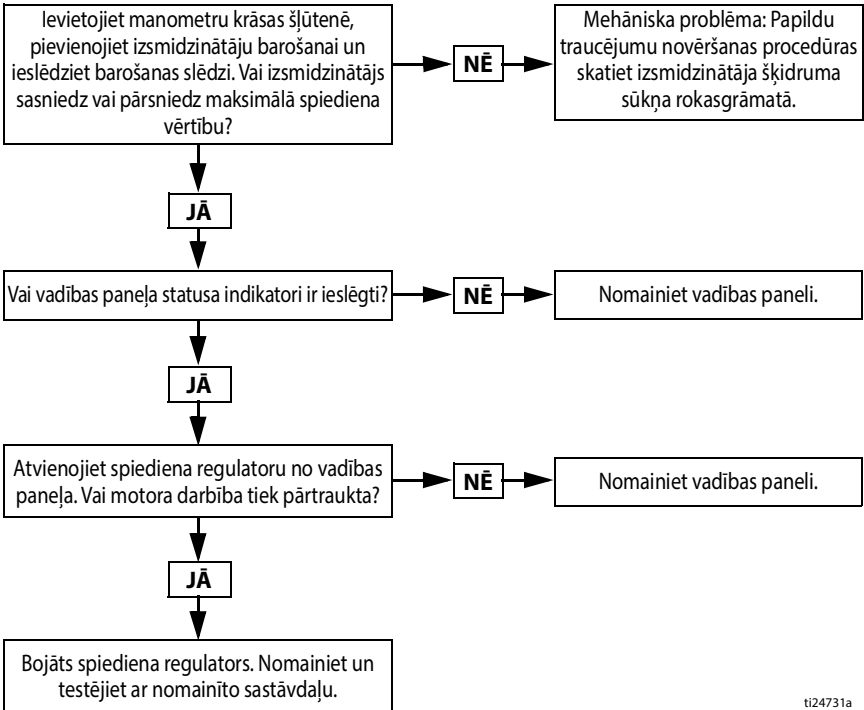

Problēmu novēršanas procedūra



t124731a

490/495/395EU statīva izsmidzinātāji

490/495/395EU statīva izsmidzinātāji

Ats.	Griezes moments
	15,8–18,1 N•m (140–160 in-lb)
	2,6–3,0 N•m (23–27 in-lb)
	Ciešs āmurs
	33,9–40,7 N•m (20–30 ft-lb)

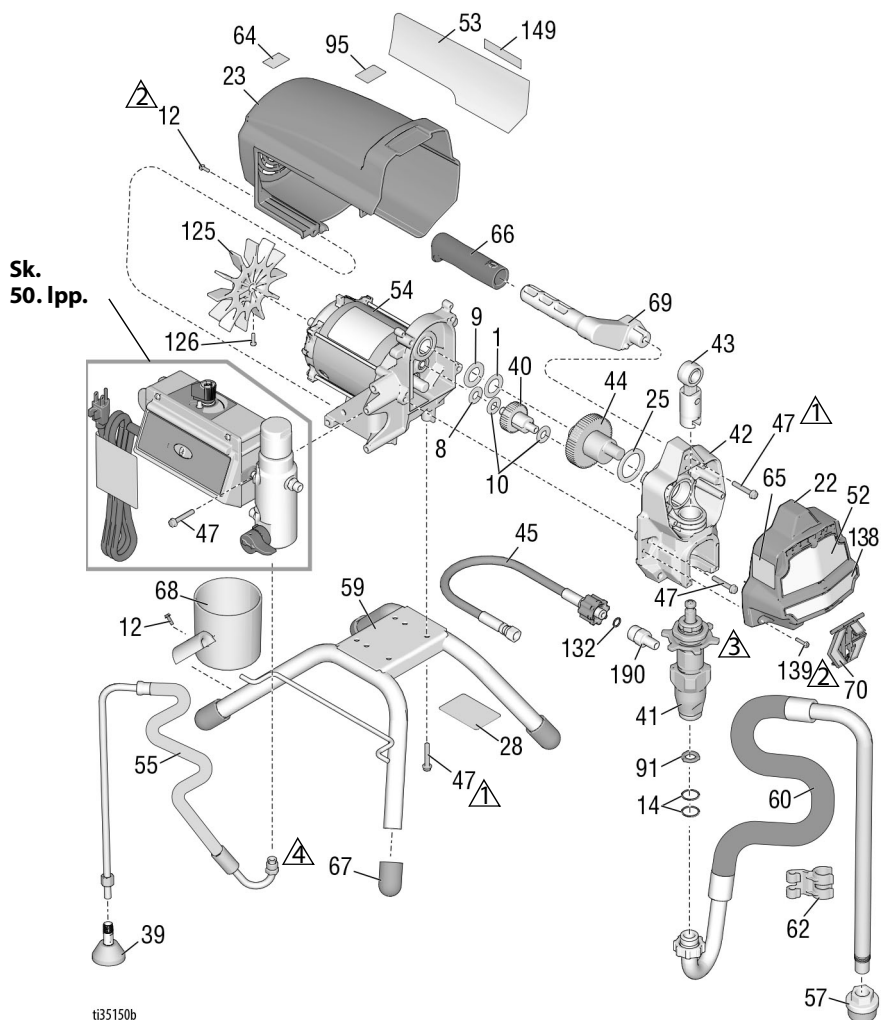

490/495/395EU statīva izsmidzinātāji

490/495/395EU statīva izsmidzinātāju daļu saraksts

Ats.	Detaja	Apraksts	Skaits	Ats.	Detaja	Apraksts	Skaits
1	107434	GULTNIS, aksiālais	1	55	246381	ŠĻŪTENE, notekcaurule, statīvs, <i>ari 39, 62</i>	1
8	116073	PAPLĀKSNE, balsta	1	57	276897	SIETS, 7/8-14, smalkā vītne	1
9	116074	PAPLĀKSNE, balsta	1	59	19Y413	KOMPLEKTS, rāmis, statīva komplekts, <i>ari 67</i>	1
10	116079	GULTNIS, aksiālais	2	60	246386	KOMPLEKTS, šļūtene, sūkņšana, <i>ari 14, 57, 62</i>	1
12	117501	SKRŪVE, pielāgošanas, sešstūra paplāksnes galviņas	9	61	Skatiet 48. lpp.	PISTOLE, smidzināšana (nav attēlota)	1
14	117559	BLĪVGREDZENS	2	62	276888	SPAILE, iztukšošanas caurules	1
22	17C541	PĀRSEGS, priekšējais, krāsots	1	63▲	Skatiet 48. lpp.	ETIĶETE, brīdinājuma	1
23	287900	EKRĀNS, motora, krāsots; <i>ari 12</i>	1	64▲	16G596	ETIĶETE, brīdinājuma (Eiropa)	1
25	180131	GULTNIS, aksiālais	1	65▲	Skatiet 48. lpp.	ETIĶETE, brīdinājuma	1
28		UZLĪME, identifikācijas, caurspīdīga	2	66	116139	SATVERE, roktura	1
33	238049	ŠĶIDRUMS, TSL (nav attēlots)	1	67	15G857	VĀCIŅŠ, kājas	4
34▲	Skatiet 48. lpp.	KARTĪTE, medicīniskās trauksmes (nav attēlota)	1	68	15G838	KAUSS, sūkšanas/iztukšošanas	1
39	241920	DEFLEKTORS, vītņots	1	69	287072	ROKTURIS, izsmidzinātājs, <i>ari 47, 66</i>	1
40	249194	ZOBRATS, pazeminošais	1	70	17C483	PĀRSEGS, sūkņa stienis	1
41	17C487	Ziemeļamerika	1	91	115099	PAPLĀKSNE, dārza šļūtenes	1
	17C488	Āzija/Austrālija un Jaunzēlande/Japāna/Taivāna / Koreja	1	95	15Y118	ETIĶETE, ražots Amerikas Savienotajās Valstīs	1
	17C489	Eiropas modeļi	1	125	287898	KOMPLEKTS, ventilators, arī 126	1
42	24W817	KORPUSS, piedziņa, PC, <i>ari 10, 47</i>	1	126	115477	SKRŪVE, pielāgošana, torx	1
43	24W640	STIENIS, savienojums, PC	1	132	16H137	O GREDZENS, FX-90	1
44	24X020	KOMPLEKTS, remonta, klokvārpsta, <i>ari 25</i>	1	139	127914	SKRŪVE, pielāgošana, slots, sešstūra	3
45	24W830	KOMPLEKTS, šļūtene, savienota, PC, <i>ari 132</i>	1	149		ETIĶETE, mājas centrs	1
46	Skatiet 48. lpp.	ŠĻŪTENE, savienota, 1/4 collas x 50 pēdas (nav attēlota)	1		17P924	490, 495	
					17P925	395EU	
47	117493	SKRŪVE, pielāgošanas, sešstūra paplāksnes galviņas	13	190	17C231	ARMATŪRA, sūknis, 1/4 NPT	1
52	Skatiet 48. lpp.	UZLĪME, priekšpuse, augšējā/apakšējā	1		206994	ŠĶIDRUMS, TSL, 8 unces (nav attēlots)	1
53	Skatiet 48. lpp.	ETIĶETE, sānu	1	▲ Rezerves brīdinājuma etiķetes, birkas un kartītes ir pieejamas bez maksas.			
54		MOTORS, <i>ari 1, 8, 9, 10, 125, 126</i>	1				
	287805	490/495/395EU					

490/495/595 „Lo-Boy” izsmidzinātāji

490/495/595 „Lo-Boy” izsmidzinātāji

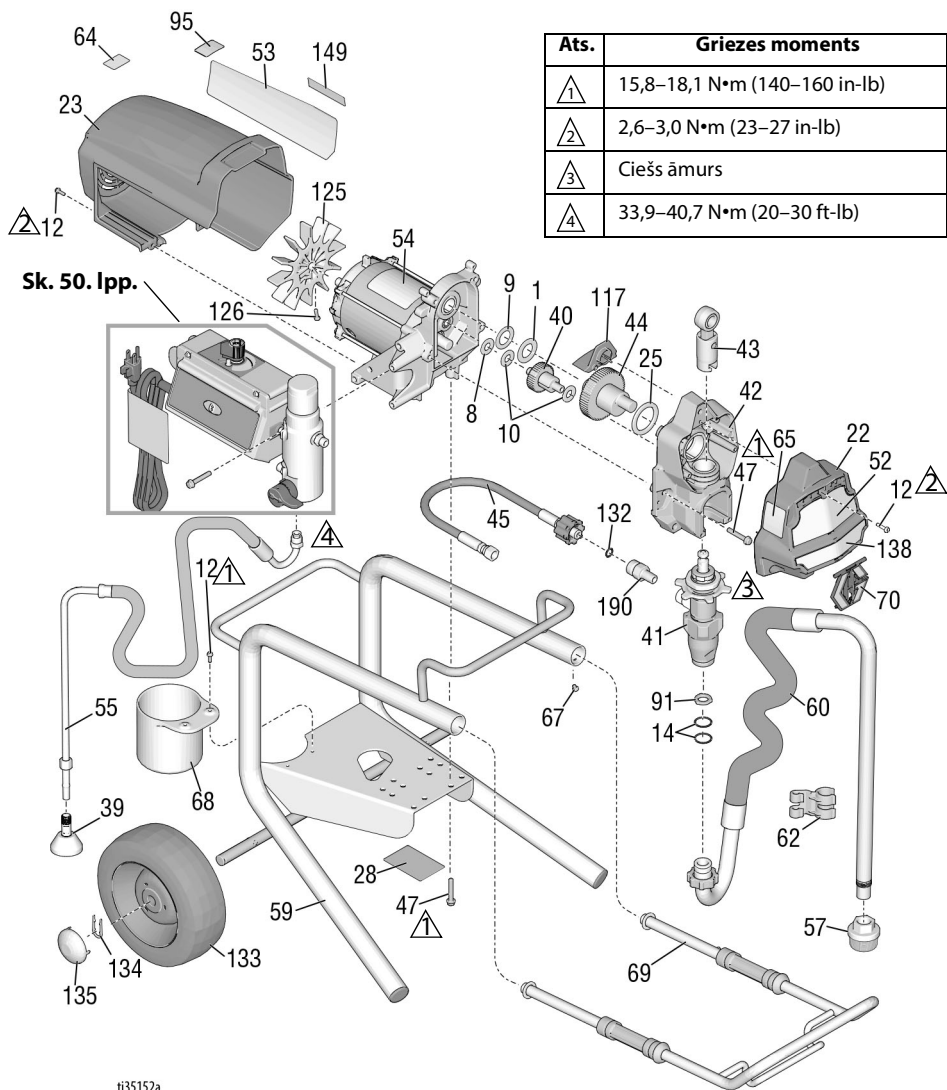

490/495/595 „Lo-Boy” izsmidzinātāju daļu saraksts

Ats.	Detāļa	Apraksts	Skaits	Ats.	Detāļa	Apraksts	Skaits
1	107434	GULTNIS, aksiālais	1	59	246250	RĀMIS, rati, zems	1
8	116073	PAPLĀKSNE, balsta	1	60	246386	KOMPLEKTS, šļūtene, sūkņšana, <i>arī 14, 57, 62</i>	1
9	116074	PAPLĀKSNE, balsta	1	61	Skatiet 48. lpp.	PISTOLE, smidzināšana (nav attēlota)	1
10	116079	GULTNIS, aksiālais	2	62	276888	SPAILE, iztukšošanas caurules	1
12	117501	SKRŪVE, pielāgošanas, sešstūra paplāksnes galviņas	10	63▲	Skatiet 48. lpp.	ETIĶETE, brīdinājuma	1
14	117559	BLĪVGREDZENS	2	64▲	16G596	ETIĶETE, brīdinājuma (Eiropa)	1
22	17C541	PĀRSEGS, priekšējais, krāsots	1	65▲	Skatiet 48. lpp.	ETIĶETE, brīdinājuma	1
23	287900	EKRĀNS, motora, krāsots; <i>arī 12</i>	1	67	109032	SKRŪVE, pielāgošanas galviņa, plakana	4
25	180131	GULTNIS, aksiālais	1	68	15B870	KAUSS, sūkšanas/iztukšošanas	1
28		UZLĪME, identifikācijas, caurspīdīga	2	69	287488	ROKTURIS, montāža, zemie ratiņi	1
34▲	Skatiet 48. lpp.	KARTĪTE, medicīniskās trauksmes (nav attēlota)	1	70	17C483	PĀRSEGS, sūknis, stienis	1
39	241920	DEFLEKTORS, vītņots	1	91	115099	PAPLĀKSNE, dārza šļūtenes	1
40	249194	ZOBRATS, pazeminošais	1	95	15Y118	ETIĶETE, ražots Amerikas Savienotajās Valstīs	1
41	17C487 17C488	SŪKNIS, darba tilpums, PC Ziemeļamerika Āzija/Austrālija un Jaunzēlande/Japāna/Taivāna / Koreja	1	117	15G447	SPRAUDNIS, ekranējums krāsots	1
42	24W817	KORPUSS, piedziņa, PC, <i>arī 10, 47</i>	1	125	287898	KOMPLEKTS, ventilators, arī 126	1
43	24W640	STIENIS, savienojums, PC	1	126	115477	SKRŪVE, pielāgošanas galviņa, torx	1
44		KOMPLEKTS, remonta, klokvārpsta, <i>arī 25</i>	1	132	16H137	O GREDZENS, FX-90	1
	24X020	Modeļi 490/495		133	195766	RITENIS, puspneimatisks	2
	24X021	Modelis 595		134	15B999	SPAILE, noturoša	2
45	24W830	KOMPLEKTS, šļūtene, savienota, PC, <i>arī 132</i>	1	135	104811	VĀCIŅŠ, rumbas	2
46	Skatiet 48. lpp.	ŠĻŪTENE, savienota, 1/4 collas x 50 pēdas (nav attēlota)	1	149	17P924	ETIĶETE, mājas centrs	1
47	117493	SKRŪVE, pielāgošanas, sešstūra paplāksnes galviņas	12	190	17C231	ARMATŪRA, sūknis, 1/4 NPT	1
52▲	Skatiet 48. lpp.	UZLĪME, priekšpuse, augšējā/apakšējā	1	206994	ŠĶIDRUMS, TSL, 8 unces (nav attēlots)	1	
53▲	Skatiet 48. lpp.	ETIĶETE, sānu	1	▲ Rezerves brīdinājuma etiķetes, birkas un kartītes ir pieejamas bez maksas.			
54		MOTORS, <i>arī 1, 8, 9, 10, 125, 126</i>	1				
	287805	Modeļi 490/495					
	287807	Modelis 595					
55	246381	ŠĻŪTENE, notekcaurule, statīvs, <i>arī 39, 62</i>	1				
57	276897	SIETS, 7/8–14, smalkā vitne	1				

650 „Lo-Boy” izsmidzinātājs

650 „Lo-Boy” izsmidzinātājs

Ats.	Griezes moments
△1	15,8–18,1 N•m (140–160 in-lb)
△2	3,4–4,0 N•m (30–35 in-lb)
△3	Ciešs āmurs
△4	33,9–40,7 N•m (20–30 ft-lb)

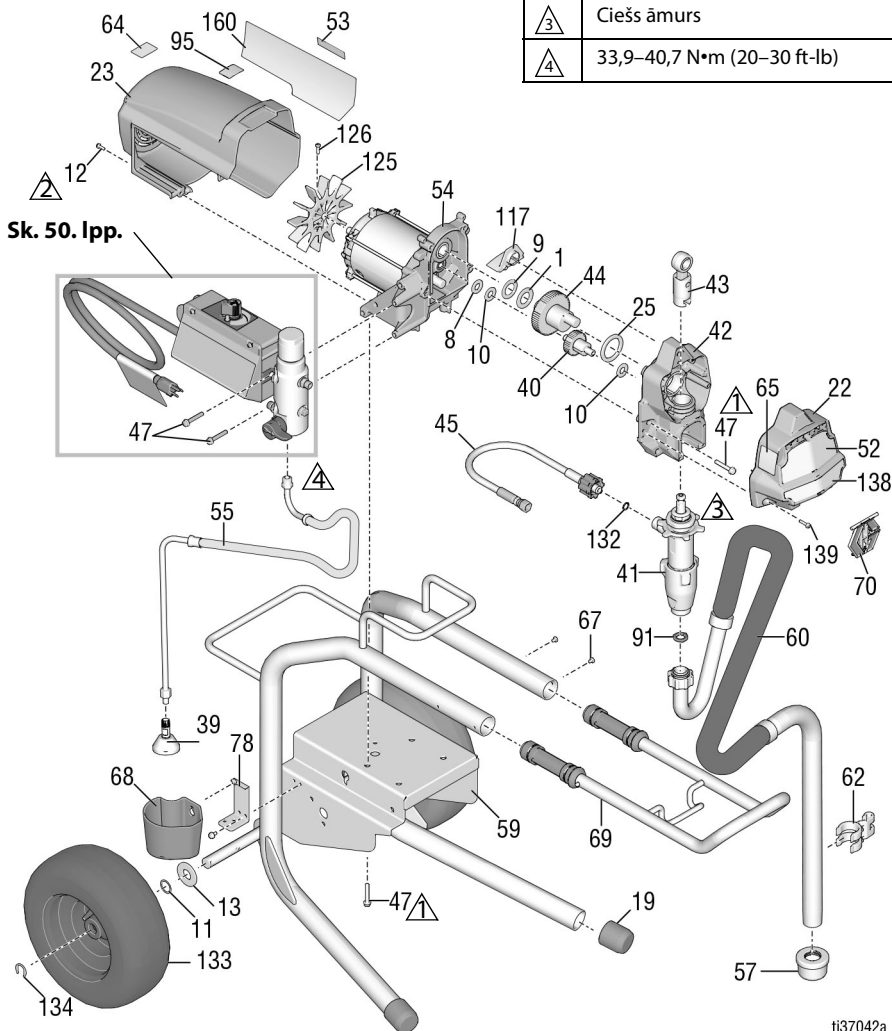

650 „Lo-Boy” izsmidzinātāju daļu saraksts

Ats.	Detāļa	Apraksts	Skaitis	Ats.	Detāļa	Apraksts	Skaitis
1	107434	GULTNIS, aksiālais	1	60	248216	KOMPLEKTS, šļūtene, sūknēšana	1
8	116073	PAPLĀKSNE, balsta	1	61	Skatiet 48. lpp.	PISTOLE, smidzināšana (nav attēlota)	1
9	116074	PAPLĀKSNE, balsta	1	62	15D000	SPAILE, iztukšošanas caurules	1
10	116079	GULTNIS, aksiālais	2	63▲	Skatiet 48. lpp.	ETIĶETE, brīdinājuma	1
11	116038	PAPLĀKSNE, viļņveida atspere	2	64▲	16G596	ETIĶETE, brīdinājuma (Eiropa)	1
12	117501	SKRŪVE, pielāgošanas, sešstūra paplāksnes galviņas	8	65▲	Skatiet 48. lpp.	ETIĶETE, brīdinājuma	1
13	156306	PAPLĀKSNE, plakana	2	67	109032	SKRŪVE, pielāgošanas	4
19	15C871	VĀCIŅŠ, kājas	2	68	276975	VĀCIŅŠ, iztukšošanas	1
22	17C541	PĀRSEGS, priekšējais, krāsots	1	69	24A249	ROKTURIS, montāža, zemie ratiņi	1
23	287900	EKRĀNS, motora, krāsots; <i>arī 12</i>	1	70	17C483	PĀRSEGS, sūknis, stienis	1
25	180131	GULTNIS, aksiālais	1	78	15F952	SKAVA, iztukšošanas vāciņa	1
34▲	Skatiet 48. lpp.	KARTĪTE, medicīniskās trauksmes (nav attēlota)	1	91	115099	PAPLĀKSNE, dārza šļūtenes	1
39	241920	DEFLEKTORS, vītņots	1	95	15Y118	ETIĶETE, ražots ASV	1
40	249194	ZOBRĀTS, pazeminošais	1	117	15G447	SPRAUDNIS, ekranējums krāsots	1
41	19Y298	SŪKNIS, darba tilpums, PC	1	125	287898	KOMPLEKTS, ventilators, arī 126	1
42	24W817	KORPUSS, piedziņa, PC, <i>arī 10, 47</i>	1	126	115477	SKRŪVE, pielāgošana, torx	1
43	24W640	STIENIS, savienojums, PC	1	132	16H137	O GREDZENS, FX-90	1
44	300001	KOMPLEKTS, remonta, kloķvārpsta, arī 1, 9, 25	1	133	119420	RITENIS, puspnematiskis	2
45	24W830	ŠĻŪTENE, savienota, 1/4 collas, arī 132	1	134	15E891	SPAILE, noturošā	2
47	117493	SKRŪVE, pielāgošanas, sešstūra paplāksnes galviņas	12	139	127914	SKRŪVE, pielāgošana, slots, sešstūra	3
52▲	Skatiet 48. lpp.	ETIĶETE, priekšējā	1	160	17P924	ETIĶETE, mājas centrs	1
53▲	Skatiet 48. lpp.	ETIĶETE, sānu	1	206994	ŠĶIDRUMS, TSL, 8 unces (nav attēlots)	1	
54	287807	MOTORS, <i>arī 1, 8, 9, 10, 125, 126</i>	1	▲ <i>Rezerves brīdinājuma etiķetes, birkas un kartītes ir pieejamas bez maksas.</i>			
55	248217	ŠĻŪTENE, notekcaurule, statīvs, <i>arī 39</i>	1				
57	112604	FILTRS	1				
59	24Y424	RĀMIS, rati, zems	1				

490/495/595/395EU „Hi-Boy” izsmidzinātāji

490/495/595/395EU „Hi-Boy” izsmidzinātāji

Ats.	Griezmes moments
	15,8–18,1 N•m (140–160 in-lb)
	3,4–4,0 N•m (30–35 in-lb)
	2,6–3,0 N•m (23–27 in-lb)
	Ciešs āmurs
	33,9–40,7 N•m (25–30 ft-lb)

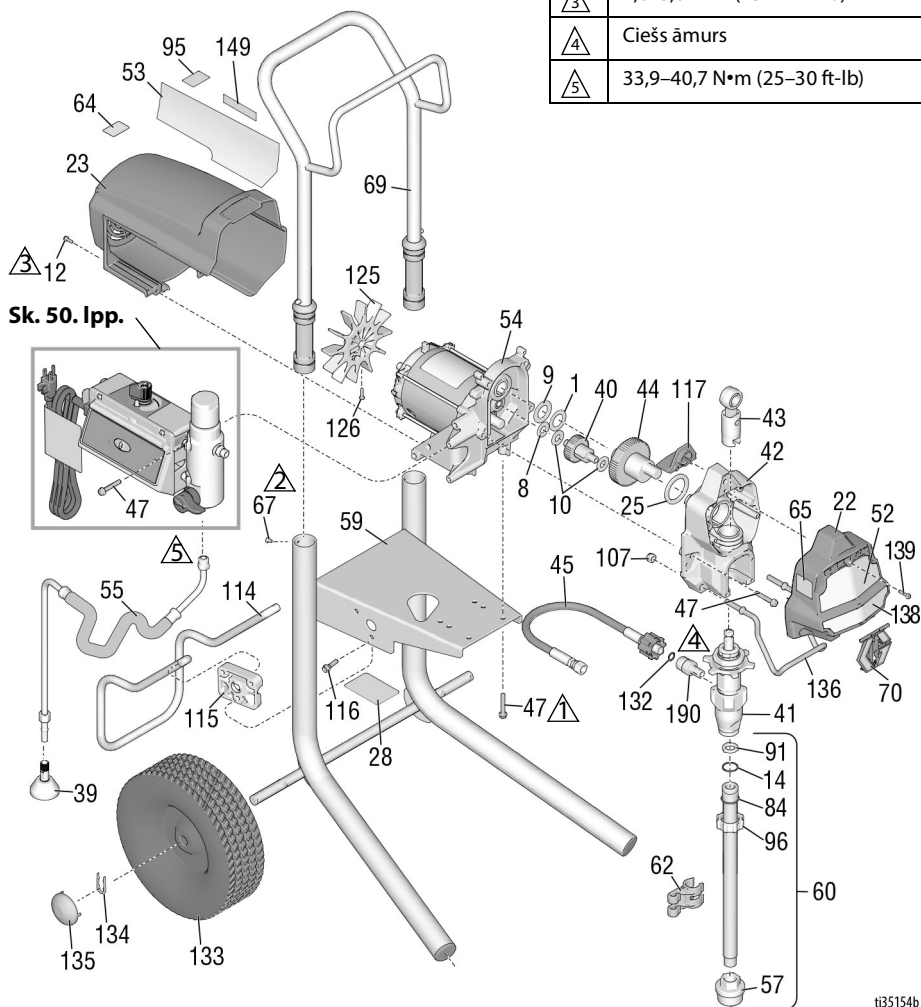

t35154b

490/495/595/395EU „Hi-Boy” izsmidzinātāji

490/495/595/395EU „Hi-Boy” izsmidzinātāju daļu saraksts

Ats.	Detāja	Apraksts	Skaits	Ats.	Detāja	Apraksts	Skaits
1	107434	GULTNIS, aksiālais	1	61	Skatiet 48. lpp.	PISTOLE, smidzināšana (nav attēlota)	1
8	116073	PAPLĀKSNE, balsta	1	62	276888	SPAILE, iztukšošanas caurules	1
9	116074	PAPLĀKSNE, balsta	1	63▲	Skatiet 48. lpp.	ETIĶETE, brīdinājuma	1
10	116079	GULTNIS, aksiālais	2	64▲	16G596	ETIĶETE, brīdinājuma (Eiropa)	1
12	117501	SKRŪVE, pielāgošanas, sešstūra paplāksnes galviņas	8	65▲	Skatiet 48. lpp.	ETIĶETE, brīdinājuma	1
14	103413	BLĪVĒJUMS, blīvgredzens	1	67	109032	SKRŪVE, pielāgošanas, plakana galviņa	4
22	17C541	PĀRSEGS, priekšējais, krāsots	1	69	287489	ROKTURIS, montāža, augstie ratiņi	1
23	287900	EKRĀNS, motora, krāsots; <i>arī 12</i>	1	70	17C483	PĀRSEGS, sūkņa stienis	1
25	180131	GULTNIS, aksiālais	1	84	15B652	PAPLĀKSNE, iesūkšana	1
28		UZLĪME, identifikācijas, caurspīdīga	1	91	115099	PAPLĀKSNE, dārza šļūtenes	1
33	238049	ŠKIDRUMS, TSL (nav attēlots)	1	95	15Y118	ETIĶETE, ražots Amerikas Savienotajās Valstīs	1
34▲	Skatiet 48. lpp.	KĀRTĪTE, medicīniskās trauksmes (nav attēlota)	1	96	15E813	UZGRIEZNIS, sprostuzgrieznis	1
39	241920	DEFLEKTORS, vitņots	1	107	111040	UZGRIEZNIS, sprostuzgrieznis, ieliktnis, neilona, 5/16	2
40	249194	ZOBRĀTS, pazeminošais	1	114	15D281	ĀKĪS, stativs (atlasītos modeļos)	1
41	17C487 17C488	SŪKNIS, darba tilpums, PC Ziemeļamerika Āzija/Austrālija un Jaunzēlande/Japāna/Taivāna / Koreja	1	115	15C982	KAMERA, stativs (atlasītos modeļos)	2
42	17C489 24W817	Āzija/Austrālija un Jaunzēlande/Japāna/Taivāna / Koreja KORPUSS, piedziņa, PC, <i>arī 10, 47</i>	1	116	114531	SKRŪVE, pielāgošana, sešstūra (atsevišķos modeļos)	4
43	24W640	STIENIS, savienojums, PC	1	117	15G447	SKRŪVE, pielāgošana, sešstūra (atsevišķos modeļos)	1
44		KOMPLEKTS, remonta, kļokvārpsta, <i>arī 25</i>	1	122	118852	SPRAUDNIS, ekranējums, krāsots	3
45	24X020 24X021 24W830	Modeli 395EU/490/495 Modelis 595 KOMPLEKTS, šļūtene, savienota, PC, <i>arī 132</i>	1	123	287253	SKRŪVE, vitņota forma (atsevišķos modeļos; nav attēlota)	1
46	Skatiet 48. lpp.	ŠĻŪTENE, savienota, 1/4 collas x 50 pēdas (nav attēlota)	1	125	287898	KOMPLEKTS, instrumentu kārba, <i>arī 122</i> (atsevišķos modeļos; nav attēlota)	1
47	117493	SKRŪVE, pielāgošanas, sešstūra paplāksnes galviņas	12	126	115477	KOMPLEKTS, ventilators, <i>arī 126</i>	1
52▲	Skatiet 48. lpp.	UZLĪME, priekšpuse, augšējā/apakšējā	1	132	16H137	SKRŪVE, pielāgošana, torx	1
53▲	Skatiet 48. lpp.	ETIĶETE, sānu	1	133	106062	O GREDZENS, FX-90	1
54		MOTORS, <i>arī 1, 8, 9, 10, 125, 126</i>	1	134	15B999	RITENIS, pus pneimatisks	2
	287805	490/495/395EU		135	104811	SPAILE, noturoša	2
	287807	595		136	17C990	VĀCIŅŠ, rumbas	2
55	287952	ŠĻŪTENE, notekcaurule, <i>arī 39</i>	1	139	127914	ĀKĪS, spainis, vitņots	1
57	276897	SIETS, 7/8–14, smalkā vitne	1	149		SKRŪVE, pielāgošana, slots, sešstūra	3
59	17C485	RĀMIS, rati, augsts	1		17P924	ETIĶETE, mājas centrs	1
60	17C992	KOMPLEKTS, stingercaurule, <i>arī 14, 57, 84, 91, 96</i>	1		17P925	490/495/595 395EU	1
						206994 ŠKIDRUMS, TSL, 8 unces (nav attēlots)	1

▲ Rezerves brīdinājuma etiķetes, birkas un kartītes ir pieejamas bez maksas.

650 „Hi-Boy” izsmidzinātājs

650 „Hi-Boy” izsmidzinātājs

Ats.	Griezes moments
	15,8–18,1 N•m (140–160 in-lb)
	3,4–4,0 N•m (30–35 in-lb)
	2,6–3,0 N•m (23–27 in-lb)
	Ciešs āmurs
	33,9–40,7 N•m (25–30 ft-lb)

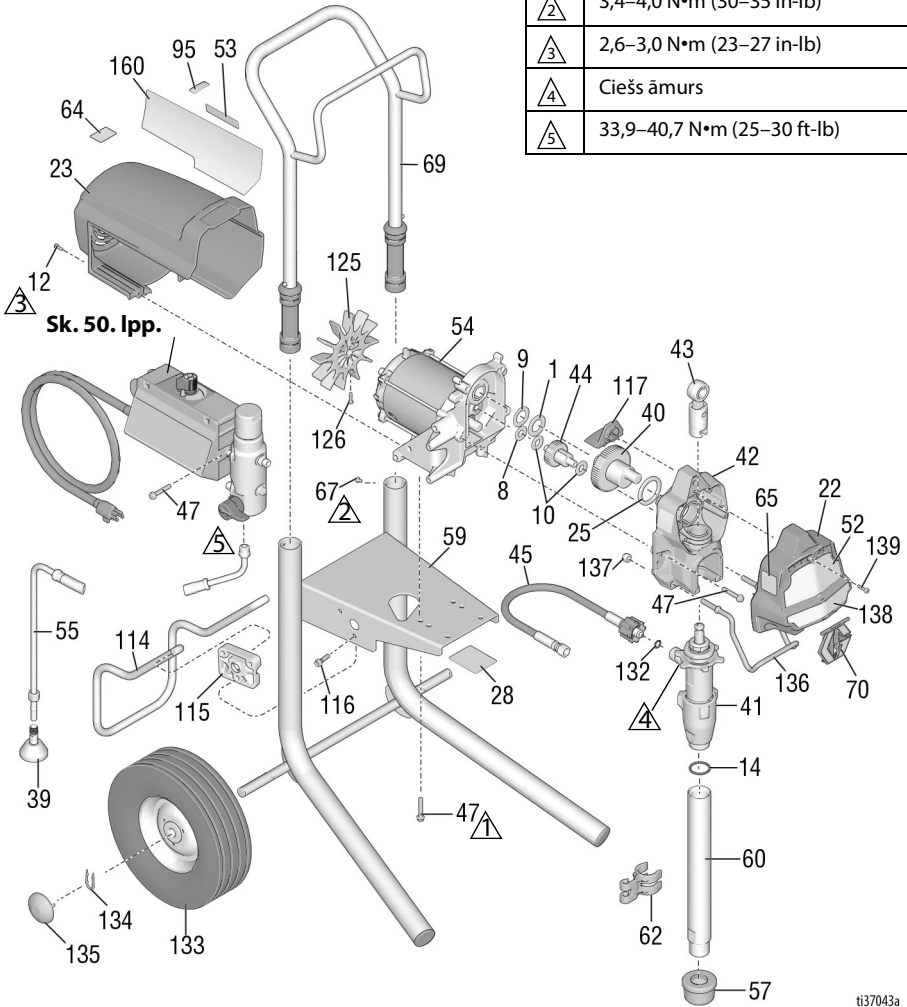

ti37043a

650 „Hi-Boy” izsmidzinātāji Daļu saraksts

Ats.	Detāja	Apraksts	Skaits	Ats.	Detāja	Apraksts	Skaits
1	107434	GULTNIS, aksiālais	1	59	17C485	RĀMIS, rati, augsts	1
8	116073	PAPLĀKSNE, balsta	1	60	19Y309	KOMPLEKTS, stinger caurule, <i>arī 14</i>	1
9	116074	PAPLĀKSNE, balsta	1	61	Skatiet 48.	PISTOLE, smidzināšana	1
10	116079	GULTNIS, aksiālais	2	lpp.	(nav attēlota)		
12	117501	SKRŪVE, pielāgošanas, sešstūra paplāksnes galviņas	8	62	15D000	SPAILE, iztukšošanas caurules	1
14	118494	BLĪVĒJUMS, blīvgredzens	1	63▲	Skatiet 48.	ETIĶETE, brīdinājuma	1
22	17C541	PĀRSEGS, priekšējais, krāsots	1	lpp.			
23	287900	EKRĀNS, motora, krāsots; <i>arī 12</i>	1	64▲	16G596	ETIĶETE, brīdinājuma (Eiropa)	1
25	180131	GULTNIS, aksiālais	1	65▲	Skatiet 48.	ETIĶETE, brīdinājuma	1
28		UZLĪME, identifikācijas, caurspīdīga	2	lpp.			
33	238049	ŠKIDRUMS, TSL (nav attēlots)	1	67	109032	SKRŪVE, pan hd	4
34▲	Skatiet 48.	KĀRTĪTE, medicīniskās trauksmes (nav attēlota)	1	69	287489	ROKTURIS, montāža, augstie ratiņi	1
39	241920	DEFLEKTORS, vitņots	1	70	17C483	PĀRSEGS, sūkņa stienis	1
40	249194	ZOBRĀTS, pazeminošais	1	95	15Y118	ETIĶETE, ražots Amerikas Savienotajās Valstīs	1
41	19Y298	SŪKNIS, darba tilpums, PC	1	114	15D281	ĀKIS, statīva	1
42	24W817	KORPUSS, piedziņa, PC, <i>arī 10, 47</i>	1	115	15C982	IZCILNIS, ratu	2
43	24W640	STIENIS, savienojums, PC	1	116	114531	SKRŪVE, pielāgošanas, sešstūra	4
44	300001	KOMPLEKTS, remonta, klokārpsta, <i>arī 1, 9, 25</i>	1	117	15G447	SPRAUDNIS, ekrānējums, krāsots	1
45	24W830	KOMPLEKTS, šļūtene, savienota, PC, <i>arī 132</i>	1	125	287898	KOMPLEKTS, ventilators, <i>arī 126</i>	1
46	Skatiet 48.	ŠĻŪTENE, savienota, 1/4 collas x 50 pēdas (nav attēlota)	1	126	115477	SKRŪVE, pielāgošana, torx	1
lpp.				132	16H137	O GREDZENS, FX-90	1
47	117493	SKRŪVE, pielāgošanas, sešstūra paplāksnes galviņas	12	133	106062	RITENIS, puspneimatiskis	2
52▲	Skatiet 48.	UZLĪME, priekšpuse, augšējā/apakšējā	1	134	15B999	SPAILE, noturoša	2
lpp.				135	104811	VĀCINŠ, rumbas	2
53▲	Skatiet 48.	ETIĶETE, sānu	1	136	17C990	ĀKIS, SPAINIS, vitņots	1
lpp.				137	111040	UZGRIEZNIS, sprostuzgrieznis, ieliktnis, neilona, 5/16	2
54	287807	MOTORS, <i>arī 1, 8, 9, 10, 125, 126</i>	1	139	127914	SKRŪVE, pielāgošana, slots, sešstūra	3
55	287952	ŠĻŪTENE, notekcaurule, <i>arī 39</i>	1	160	17P924	ETIĶETE, mājas centrs	1
57	112604	FILTRS	1	206994	ŠKIDRUMS, TSL, 8 unces (nav attēlots)		1

▲ Rezerves brīdinājuma uzlīmes, birkas un kartītes ir pieejamas bez maksas.

Piederumi un uzlīmes

Piederumi un uzlīmes

Izsmidzinātāja modelis	Ats. 34 Karte, medicīniskais brīdinājums	Ats. 46 ŠLŪTENE, 1/4 collas x 50 pēdas	Ats. 52 Etiķete, Priekšējais, Augšējais/ Apakšējais	Ats. 53 Etiķete, Sānu	Ats. 61 Pistole, Izsmidzināšana	Ats. 63 Uzlīme, brīdinājums	Ats. 65 Uzlīme, brīdinājums
826243 826244 826245	222385 #	826079	17E947/17E945	17E948	826252	15H085 #	195793 &
826246 826247 826248	222385 #	826079	17E947/17E949	17E951	826252	15H085 #	195793 &
826249 826250	222385 #	826079	17E947/17E952	17E954	826252	15H085 #	195793 &
826258 826259	222385 #	826079	17E947/19Y232	19Y231	826252	15H085 #	195793 &
19Y128 19Y129	222385 #	240794	17E944/19Y232	19Y233	17Y042	15H085 #	195793 &
19Y359 19Y361	222385 #	240794	17E944/19Y232	19Y233	17Y043	n/a (nav pieejams)	n/a (nav pieejams)
19Y360 19Y362	222385 #	240794	17E944/19Y232	19Y233	17Y043	n/a (nav pieejams)	n/a (nav pieejams)
19Y424	17A134 ❖	240794	17E944/19Y232	19Y233	17Y044	15H087 ❖	195792 @
17E852 17E853 17E854	222385 #	240794	17E944/17E945	17E946	17Y042	15H085 #	195793 &
17E855 17E856 17E857	222385 #	240794	17E944/17E949	17E950	17Y042	15H085 #	195793 &
17E858 17E859	222385 #	240794	17E944/17E952	17E953	17Y042	15H085 #	195793 &
17E864 17E865	222385 #	240794	17E967/17E969	17E970	17Y043		
17E871 17E872 17E873 17E874 17E875 17E870	222385 #	240794	17E967/17E949	17E971	17Y043	n/a (nav pieejams)	n/a (nav pieejams)
17E876 17E877 17E878	222385 #	240794	17E967/17E952	17E972	17Y043	n/a (nav pieejams)	n/a (nav pieejams)
17E887	17A134 ❖	240794	17E944/17E945	17E946	17Y044	15H087 ❖	195792 @
17E889 17E891 17E892	17A134 ❖	240794	17E944/17E949	17E950	17Y044	15H087 ❖	195792 @
17E896 17E897	17A134 ❖	240794	17E944/17E952	17E953	17Y044	15H087 ❖	195792 @
26C970	17A134 ❖ 26A997 ★	240794	17E944/19Y232	17E946	17Y044	15H087 ❖ 26A971 ★	195792 @ 26A793 ★
26C974	17A134 ❖ 26A997 ★	240794	17E944/17E949	17E950	17Y044	15H087 ❖ 26A971 ★	195792 @ 26A793 ★
26C77 26C76	17A134 ❖ 26A997 ★	240794	17E944/17E952	17E953	17Y044	15H087 ❖ 26A971 ★	195792 @ 26A793 ★
26C979 17Y424	17A134 ❖ 26A997 ★	240794	17E944/19Y232	19Y233	17Y044	15H087 ❖ 26A971 ★	195792 @ 26A793 ★

Piederumi un uzlīmes

Izsmidzinātāja modelis	Ats. 34 Karte, medicīniskais bridinājums	Ats. 46 ŠĻŪTENE, 1/4 collar x 50 pēdas	Ats. 52 Etiķete, Priekšējais, Augšējais/ Apakšējais	Ats. 53 Etiķete, Sānu	Ats. 61 Pistole, Izsmidzināšana	Ats. 63 Uzlīme, bridinājums	Ats. 65 Uzlīme, bridinājums
26C971	26A998*	240794	17E944/19Y232	17E946	17Y044	15H086*	195792@
26C975	26A998*	240794	17E944/17E949	17E950	17Y044	15H086*	195792@
26C978	26A998*	240794	17E944/17E592	17E953	17Y044	15H086*	195792@
26C980	26A998*	240794	17E944/19Y232	19Y233	17Y044	15H086*	195792@
288526 – komplekts, piederums, piiltuve							
# – angļu, spāņu, franču				@ – Āzijas Klusais okeāns			
❖ – angļu, ķīniešu, korejiešu				✓ – Eiropa			
& – Ziemeļamerika				* – Angļu, ķīniešu, japāņu			
★ - Angļu, indonēziešu, hindi							
▲ Rezerves bridinājuma uzlīmes, birkas un kartītes ir pieejamas bez maksas.							

Vadības kārbā

Vadības kārbā

Ats.	Griezes moments
1	15,8–18,1 N•m (140–160 in-lb)
2	2,3–2,8 N•m (20–25 in-lb)
3	50,2–58,3 N•m (37–43 in-lb)
4	14,7–16,9 N•m (130–150 in-lb)

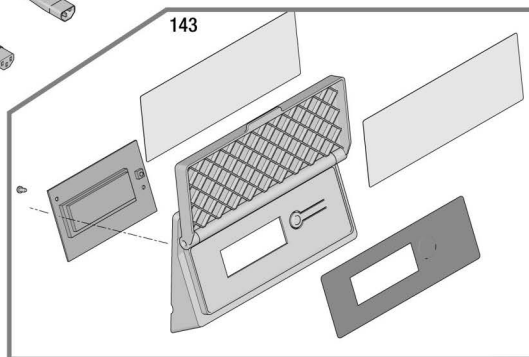
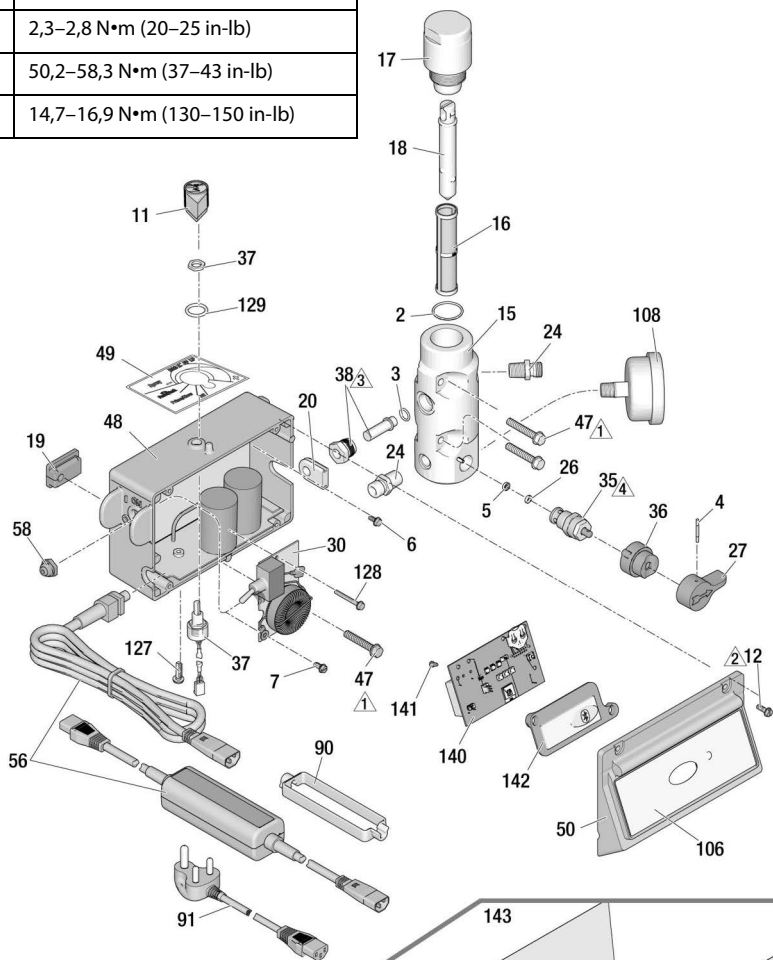

637220c

Vadības kārbas detaļu saraksts

Ats.	Detaļa	Apraksts	Skaits	Ats.	Detaļa	Apraksts	Skaits
2	117828	BLĪVĒJUMS, blīvgredzens	1	❖	24W896	Displejs, 110V, Apvienotās Karalistes, 490/495/595 modeļi	
3	111457	BLĪVĒJUMS, blīvgredzens	1				
4	111600	TAPA, ar rievu	1	49	17P731	ETIKETE, spiediens, pielāgošana, ar FastFlush	1
5	277364	PAPLĀKSNE, ligzda, vārsts	1	50		PĀRSEGS, vadības BlueLink	1
6	120405	SKRŪVE, atbilst, „Phillips”, pan hd	5		17Y568	VADS, elektrības	1
7	123850	SKRŪVE, slots, sešstūra, ļoti blīva	1	56		ASV, 490/495 modeļi	1
11	116167	POGA, potenciometra	1		253367	ASV, 595/650 modeļi	
12		SKRŪVE, pielāgošanas, sešstūra paplāksne, ļoti blīva	4		253371	Japānas modeļi	
	117501	1/2", 120V modeļi, ASV/Japāna, (650 modeļi)			253378	Vairākvadu, Āzija/Austrālija un Jaunzēlande	
	17Z216	1-1/2", 110V Apvienotās Karalistes un 230V			253373	CEE 7/7	
15		KOLEKTORS, šķidrums	1		253369	Vairākvadu, Eiropa	
	15G455	Viena izvades porta modeļi		58	195428	SĀKNĒŠANA, pārslēgšana	1
	15T811	Divu izvades portu modeļi		90	195551	AIZTURIS, spraudnis, adapteris	
16		FILTRS, šķidruma	1			Vairākvadu modeļi	2
	246425	30 sazobes				CEE 7/7 modeļi	1
	246384	60 sazobes, oriģināls		91		VADU KOMPLEKTS, adapteris	1
	246382	100 sazobes			253368	Apvienotās Karalistes modeļi	
	246383	200 sazobes			242001	Eiropas modeļi	
17	287902	KOMPLEKTS, filtra uzmava, <i>arī 18</i>	1		242005	Austrālija	
18	15B071	STARPLIKA, filtrs	1		287121	Itālijas, Dānijas, Šveices modeļi	
19	15G562	IEMAVA, vadības kārba	1		17N232	Indijas modeļi	
20	15B120	STARPGREDZENS, regulatora	1	92	244285	ADAPTERIS, Japāna	1
24	162453	NIPELIS, (1/4 npsm x 1/4 npt)	2	106		ETIKETE, BlueLink	1
26	15E022	LIGZDA, vārsta	1		17E921	490/495/595 modeļi	
27	187625	ROKTURIS, vārsta, iztukšošanas	1	108	115523	MĒRINSTRUMENTS, spiediens, šķidrums (atsevišķos modeļos)	1
30		PANELIS, filtra	1	127	120165	SKRŪVE, pielāgošanas, „Phillips”, plakana galviņa	1
	287911	120V, GFI, ASV/Japāna		128	120406	SKRŪVE, pielāgošanas, sešstūra paplāksne, ļoti blīva	1
	287912	110V Apvienotā Karaliste		129	158674	O GREDZENS, blīvējums	1
	287913	230V		140	‡	PANELIS, vadības, BlueLink (tikai 490/495/595 modeļiem)	1
35	239914	VĀRSTIS, notekcaurule <i>arī 5, 26</i>	1	141	115522	SKRŪVE, pielāgošanas, plakana galviņa	2
36	224807	PAMATNE, vārsta	1	142	17Y405	LĒCA, BlueLink (Tikai 490/495/595 modeļiem)	1
37	17D888	POTENCIOMETRS, reg., spiediens bez uzgriežņa	1	143		KOMPLEKTS, Displejs, viedā vadība	1
38	243222	REGULATORIS, spiediena vadība, <i>arī 3</i>	1		24W892	Lekšzemes	
47	117493	SKRŪVE, pielāgošanas, sešstūra paplāksne, ļoti blīva	4		287904	Starptautiskā	
48		KĀRBA, vadības panelis	1			KOMPLEKTS, ProGuard+, tikai 230V modeļiem (nav parādīts)	1
‡	17Z260	Bluetooth, 120V, 490/495 modeļi, ASV/Japāna			24W090	CEE 7/7	
‡	17Z261	Bluetooth, 120V, 595 modeļi, ASV/Japāna			24W755	Vairākvadu, IEC-320	
‡	17Z262	Bluetooth, 230V, 490/495/595 modeļi					
‡	17Z263	Bluetooth, 110V, Apvienotās Karalistes, 490/495/595 modeļi					
❖	24W893	Displejs, 120V, 490/495 modeļi, ASV/Japāna					
❖	24W894	Displejs, 120V, 595 modeļi, ASV/Japāna					
❖	24W895	Displejs, 230V, 490/495/595 modeļi					
❖	19Y365	Displejs, 120V, 650 modeļi					

* - izmantot akumulatoru CR2032

‡ - Vadības paneli (48 un 140) ir saskaņots pāris, ja tie tiek atdalīti, dažas BlueLink funkcijas nedarbosies. Letilpst akumulatoru 6, 7, 11, 19, 30, 37, 49, 50, 58, 106, 127, 128, 129, 140, 141, 142.

❖- Letilpst6, 7, 11, 19, 30, 37, 49, 58, 127, 128, 129.

Akumulatora nomaiņa

Akumulatora nomaiņa

(Tikai BlueLink ierīcēm)

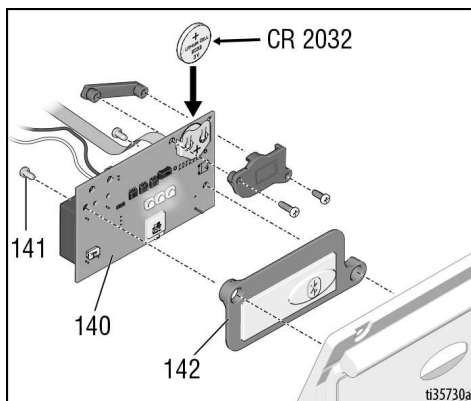

Vadojuma shēmas

100V JP-TW/120V

Modeļi 395EU, 490, 495, 595

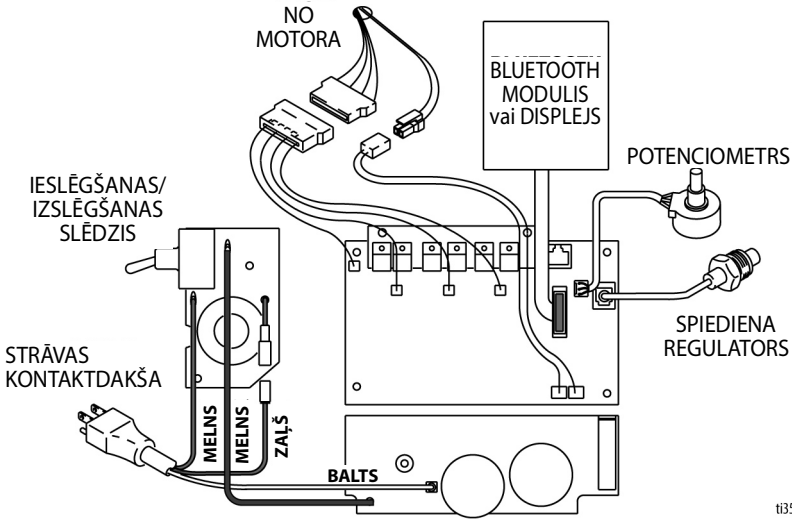

ti35307a

Vadojuma shēmas

110V UK/230V

Modeļi 490, 495, 595

PIEZĪME

Siltums no filtra paneļa indukcijas spoles var sabojāt vada, kas pieskāries spolei, izolāciju. Vaļēji vadi var izraisīt issavienojumus un komponentu bojājumus. Sasieniet saišķi visus vaļējos vadus lai neviens no vadiem neskartu filtra paneļa indukcijas spoli.

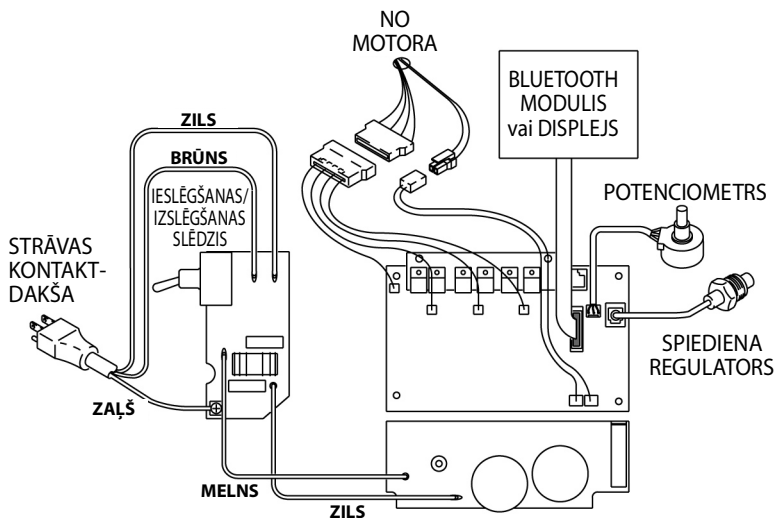

ti35308a

100V JP-TW/120V

Modelis 650

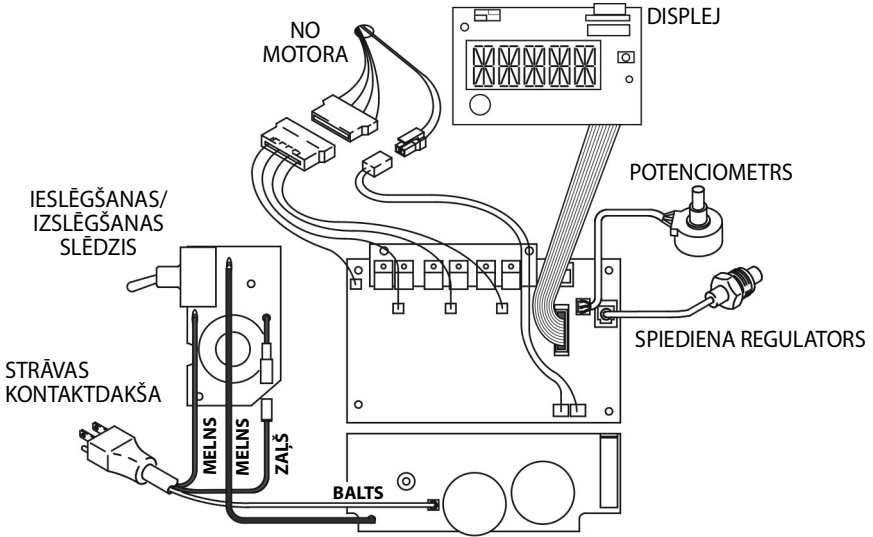

t137221a

Vadojuma shēmas

110V UK/230V

Modelis 650

PIEZĪME

Siltums no filtra paneļa indukcijas spoles var sabojāt vada, kas pieskāries spolei, izolāciju. Vaļēji vadi var izraisīt īssavienojumus un komponentu bojājumus. Sasieniet saišķi visus vaļējos vadus lai neviens no vadiem neskartu filtra paneļa indukcijas spoli.

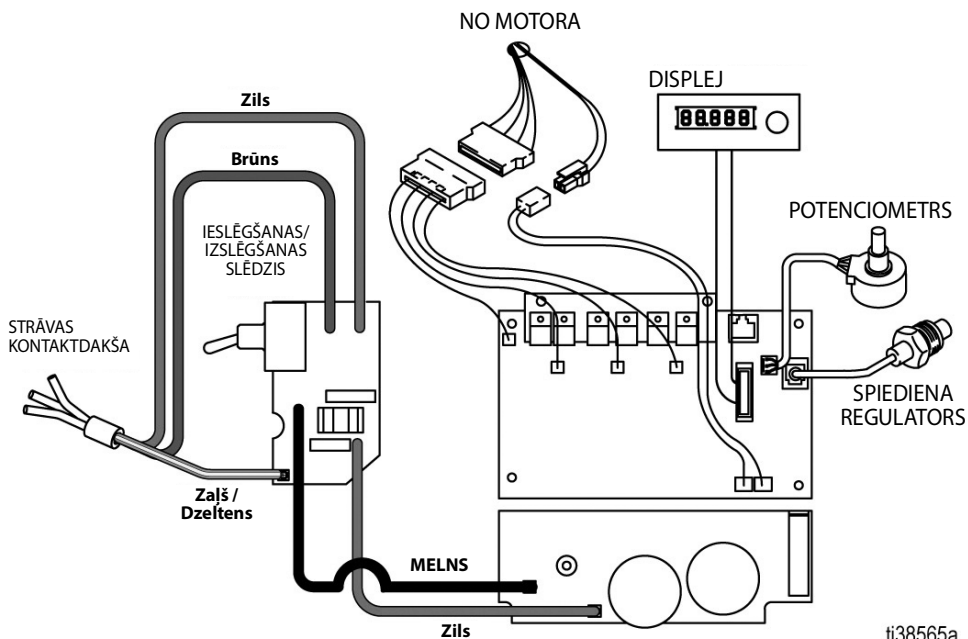

Tehniskās specifikācijas

490/495/595/650/395EU		
	ASV	Metriskās mērvienības
Izsmidzinātājs		
Maksimālais šķidrums darba spiediens	3300 psi	228 bāri, 22,8 MPa
Maksimālā padeve		
395EU/490	0,54 galoni minūtē	2,0 l/min.
495	0,60 galoni minūtē	2,3 l/min.
595	0,70 galoni minūtē	2,6 l/min.
650	0,80 galoni minūtē	3,0 l/min.
Maksimālais uzgaļa izmērs		
395EU/490	0,023	0,023
495	0,025	0,025
595	0,027	0,027
650	Viena pistole	
	0,029	0,029
	Divas pistoles	
	0,019	0,019
Šķidrums izplūde, mehāniskais savienojums ar taisnu vītņi	1/4 colla	1/4 colla
Cikli		
395EU/490/495	720 uz galonu	190 uz litru
595	620 uz galonu	164 uz litru
650	570 uz galonu	150 uz litru
Generators minimālā jauda		
395EU/490	3500 W	
495	3750 W	
595/650	4000 W	
Prasības barošanas avotam		
395EU/490 1Ø, 50/60 Hz	110–120V, 12 A/220–240V, 7 A	
495 1Ø, 50/60 Hz	110–120V, 15 A/220–240V, 9 A	
595/650 1Ø, 50/60 Hz	110–120V, 15 A/220–240V, 9 A	
Izmēri		
Augstums		
Stand	18,5 collas	47,0 cm
„Lo-Boy” (490/495/395EU/595)	22,5 collas	57,2 cm
„Lo-Boy” (650)	27,5 collas	70 cm
„Hi-Boy”	28,25 collas (ar nolaistu rokturi) 38,25 collas (ar paceltu rokturi)	71,8 cm (ar nolaistu rokturi) 97,2 cm (ar paceltu rokturi)
Garums		
Stand	16 collas	40,6 cm
„Lo-Boy” (490/495/395EU/595)	26,5 collas	67,3 cm
„Lo-Boy” (650)	37 collas	94 cm
„Hi-Boy”	23,25 collas	59,1 cm

Tehniskās specifikācijas

490/495/595/650/395EU		
	ASV	Metriskās mērvienības
Platums		
Stand	14 collas	35,6 cm
„Lo-Boy” (490/495/395EU/595)	20 collas	50,6 cm
„Lo-Boy” (650)	22,5 collas	57 cm
„Hi-Boy”	20,5 collas	52,1 cm
Svars		
Stand		
395EU	45,1 mārciņa	20,5 kg
490/495	34 mārciņas	15 kg
Lo-Boy		
395EU	63 mārciņas	29 kg
490/495	59,1 mārciņa	26,8 kg
595	70 mārciņas	31,8 kg
650	77 mārciņas	34,9 kg
„Hi-Boy”		
395EU	66 mārciņas	30 kg
490/495	66,1 mārciņa	30 kg
595	73 mārciņas	33 kg
650	75 mārciņas	34 kg
Trokšņi** (dBa) pie 4,8 bāriem, 0,48 MPa (70 psi)		
Skaņas spiediens	90 dBa	
Skaņas jauda	100 dBa	
Ražošanas materiāli		
Mitrināti materiāli visiem modeļiem	Oglekļa tērauds ar cinka un niķeļa pārklājumu, nilons, nerūsējošais tērauds, PTFE, acetāls, āda, UHMWPE, alumīnijs, volframa karbīds, polietilēns, fluorelastomers, uretāns	
Piezīmes		
* Palaišanas spiediens un izspiešana ciklā var atšķirties pēc iesūkšanas stāvokļa, izlādes gala, gaisa spiediena un šķidrums veida.		
** Skaņas spiediena mērījums veikts 1 metra (3 pēdas) attālumā no ierīces.		
Skaņas jauda tiek mērīta atbilstoši ISO-3744.		
Visas preču zīmes vai reģistrētas preču zīmes ir to attiecīgo īpašnieku īpašums.		

Saderība

Apstiprinātās radiofrekvences

Raidītāja frekvence (visi modeļi): 2,4GHz

Raidītāja jauda (visi modeļi): +8dBm

PIEZĪME. FCC/IC paziņojums (visi modeļi)

Satur FCC ID: QOQBGM13P

Satur IC: 5123A-BGM13P

Korpusā iekļautā ierīce atbilst FCC noteikumu 15. daļai un "Industry Canada" RSS standartam(-iem), kas atbrīvoti no licences saņemšanas prasības. Uz ierīces ekspluatāciju attiecas šādi divi nosacījumi: 1) šī ierīce nedrīkst radīt kaitīgus traucējumus, un 2) šai ierīcei jāpieņem visus tai radītos traucējumus, tostarp traucējumus, kas var izraisīt nevēlamu darbību.

Šīs ierīces jebkuras izmaiņas vai pārveidošana, ko nav tieši apstiprinājusi par atbilstību atbildīgā puse, var atcelt lietotāja pilnvaras izmantot šo aprīkojumu.

Šim aprīkojumam nav garantēta aizsardzība pret kaitīgiem traucējumiem, un tas nevar izraisīt traucējumus atbilstošu atļauju saņēmušām sistēmām.

Šim aprīkojumam ir plate BGM13P22A ar homologācijas kodu ANATEL 01330-19-03402.

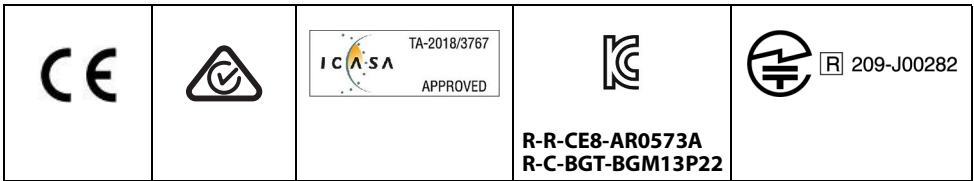

LIKUMS "CALIFORNIA PROPOSITION 65"



BRĪDINĀJUMS. Šis izstrādājums satur ķīmisku vielu, kas Kalifornijas štatā zināma kā viela, kas izraisa vēzi, iedzimus defektus vai cita veida kaitējumu reproduktīvajai veselībai. Vairāk informācijas skatīt www.P65Warnings.ca.gov.

Graco standarta garantija

Graco standarta garantija

Graco garantē sākotnējam pircējam un izmantotājam visa šajā rokasgrāmatā minētā aprīkojuma, ko ražojis Graco un kas marķēts ar šī uzņēmuma nosaukumu, materiālu un apdares kvalitāti iegādes datumā. Iznemot jebkādu īpašu, pagarinātu vai ierobežotu garantiju, ko publicējis uzņēmums Graco, uzņēmums Graco 12 mēnešu laikā pēc iegādes datuma salabos vai nomainīs jebkuru aprīkojuma daļu, kuras bojājumu būs konstatējis. Šī garantija ir spēkā tikai tad, ja aprīkojums ir uzstādīts, izmantots un uzturēts atbilstoši Graco rakstiskajiem ieteikumiem.

Šī garantija neattiecas uz vispārēju nodilumu un nolietojumu, darbības traucējumiem, kas radušies nepareizas uzstādīšanas, nepareizas izmantošanas, noberzuma, korozijas, nepiemērotas vai nepareizas apkopes, nolaidības, nelaimes gadījuma, izmaiņu vai daļu nomaiņas ar detaļām, ko nav izgatavojis Graco, rezultātā, un Graco par to nebūs atbildīgs. Graco nebūs atbildīgs arī par nepareizu darbību, bojājumu vai nodilumu, kas radies Graco aprīkojuma nepiemērotības dēļ tām struktūrām, piederumiem, aprīkojumam vai materiāliem, ko nav piegādājis Graco, vai to struktūru, piederumu, aprīkojuma vai materiālu, ko nav piegādājis Graco, nepareizas konstrukcijas, izgatavošanas, uzstādīšanas, darbības vai apkopes dēļ.

Šīs garantijas ietvaros tiek izvirzīts nosacījums, ka šķietami defektīvais aprīkojums, iepriekš samaksājot par atpakaļnosūtīšanu, jānogādā norādītā bojājuma pārbaudei pie kāda pilnvarota Graco izplatītāja. Ja norādītais defekts būs apstiprinājies, Graco bez maksas salabos vai nomainīs bojāto detaļu. Aprīkojums tiks nosūtīts atpakaļ sākotnējam pircējam viņa iepriekš apmaksātajā piegādes veidā. Ja aprīkojuma pārbaudes rezultātā netiks konstatēts neviens materiāla vai apdares defekts, tad remonts tiks veikts par saprātīgu samaksu, kas var ietvert maksu par detaļām, darbu un transportēšanu.

ŠĪ GARANTĪJA IR EKSKLUZĪVA UN PIEMĒROJAMA VISU CĪTU TIEŠU VAI NETIEŠU GARANTĪJU VIETĀ, IESKAITOT, BET NEAPBEŽOJOTIES AR KOMERCDAVBĪBAS GARANTĪJU VAI PIEMĒROTĪBAS GARANTĪJU NOTEIKTAM MĒRKĪM.

Graco vienpersonisks pienākums un pircēja vienīgais tiesiskās aizsardzības līdzeklis būs iepriekš norādītais. Pircējs piekrit, ka nebūs pieejami nekādi citi tiesiskās aizsardzības līdzekļi (tostarp (bet ne tikai) par nejausiem vai izrietošiem zaudējumiem saistībā ar zaudētu peļņu, nenotikušiem darījumiem, traumām vai īpašuma bojājumiem vai par citiem nejausiem vai izrietošiem zaudējumiem). Visas prasības par garantijas noteikumu pārkāpšanu jāizvirza divu (2) gadu laikā no pārdošanas datuma.

„GRACO” NEDOD NEKĀDU GARANTĪJU UN ATSAUC VISAS NETIEŠĀS KOMERCDAVBĪBAS UN PIEMĒROTĪBAS ZINĀMAM MĒRKĪM GARANTĪJAS, KAS SAISTĪTAS AR PIEDERUMIEM, APRĪKOJUMU, MATERIĀLIEM VAI SASTĀVDAĻĀM, KO PĀRDOD, BET NERAŽO „GRACO”. Uz lietām, ko pārdod, bet neražo Graco (piemēram, elektromotoriem, slēdžiem, šļūtenēm utt.), attiecas to ražotāju garantija, ja tāda ir. Graco sniegs pircējam pamatotu palīdzību prasības iesniegšanai par šo garantiju pārkāpšanu.

Graco nekādā gadījumā nebūs atbildīgs par Graco piegādātā aprīkojuma vai tā apdares un veiktspējas vai jebkuru pārdoto produktu vai preču netiešiem, nejausiem, tīšiem vai izrietošiem bojājumiem līguma laušanas, garantijas pārkāpšanas, Graco nolaidības vai cita iemesla dēļ.

Graco informācija

Lai iepazītos jaunāko informāciju par Graco produktiem, apmeklējiet vietni www.graco.com.

Informāciju par patentiem skatiet vietnē www.graco.com/patents.

LAI NOFORMĒTU PASŪTĪJUMU, sazinieties ar savu „Graco” izplatītāju vai zvaniet uz tālruna numuru 1-800-690-2894, lai noskaidrotu, kur ir jums tuvākais izplatītājs.



Visi rakstiskie un vizuālie dati šajā dokumentā atspoguļo jaunāko informāciju par izstrādājumu publikācijas brīdī.

Graco patur tiesības veikt izmaiņas bez iepriekšēja brīdinājuma.

Orīģinālo instrukciju tulkojums. This manual contains Latvian. MM 3A6491

Graco galvenais birojs: Minneapolis
Starptautiskie biroji: Belgium, China, Japan, Korea

GRACO INC. AND SUBSIDIARIES • P.O. BOX 1441 • MINNEAPOLIS MN 55440-1441 • ASV

Autortiesības 2018, Graco Inc. Visas Graco ražotnes ir sertificētas atbilstoši ISO 9001.

www.graco.com

Revīzija L, Decembris 2022